

01V96i

DIGITAL MIXING CONSOLE

Справочное руководство

Как пользоваться данным справочным руководством

Справочное руководство 01V96i (данный документ) позволяет пользователю выполнять поиск терминов и пользоваться преимуществами переходов по ссылкам в тексте.

Поиск терминов

Для поиска терминов используйте функцию поиска в программном обеспечении, применяемом для просмотра данного документа.

При применении Adobe Reader введите термин в поле поиска, затем нажмите клавишу <Enter> на клавиатуре компьютера для поиска этого термина в тексте.

*Примечание: Самую последнюю версию Adobe Reader можно загрузить со следующей веб-страницы.
<http://www.adobe.com/products/reader.html>*

Отображение следующего или предыдущего представления

При применении Adobe Reader можно перейти к следующему/предыдущему представлению в журнале просмотра. Это удобный способ возврата на предыдущую страницу после перехода по ссылке на другую страницу.

- Если на панели инструментов отсутствуют кнопки *Previous View/Next View* (предыдущее представление/ следующее представление), для перехода к предыдущему или следующему представлению, удерживая нажатой клавишу <Alt> на клавиатуре, нажмите клавишу <<>>.
- Подробнее о применении другого программного обеспечения для просмотра документа в формате PDF см. в руководстве пользователя применяемого программного обеспечения.

Использование иерархии функций

Иерархия функция для консоли 01V96i приведена на стр. 4 и последующих. Ее можно использовать для быстрого поиска нужной страницы с описанием.

Содержание

Как пользоваться данным справочным руководством	1
Содержание руководства пользователя (брошюра)	3
Иерархия функций	4
Панель управления и задняя панель	6
Панель управления	6
Задняя панель	10
Аналоговый и цифровой ввод-вывод	12
Аналоговые входы и выходы	12
Цифровые входы и выходы	13
Преобразование частоты дискретизации сигналов, принятых на входах платы ввода-вывода	14
Мониторинг состояния цифрового входного канала	14
Повышение разрядности цифровых выходных сигналов	15
Настройка формата передаваемых данных для высоких частот дискретизации	16
Входные каналы	17
О входных каналах	17
Настройка входных каналов с дисплея	18
Настройка входных каналов с панели управления	25
Образование пар входных каналов	26
Присвоение названий входным каналам	28
Выходы шин	29
О стереофоническом выходе	29
Bus Out (выход шины) 1–8	29
Настройка секций Stereo Out (стереофонический выход) и Bus Out (выход шины) 1–8 с дисплея	30
Настройка секций Stereo Out (стереофонический выход) и Bus Out (выход шины) 1–8 с панели управления	33
Образование пар шин или Aux-передат	33
Ослабление выходных сигналов	34
Присвоение названий стереофоническому выходу и выходам шин	35
Секции Aux Out (выход Aux)	36
Aux Out (выход Aux) 1–8	36
Настройка секций Aux Out (выход Aux) 1–8 с дисплея	36
Настройка секции Aux Out (выход Aux) 1–8 с панели управления	38
Настройка уровней Aux Send (Aux-передачи)	38
Просмотр настроек Aux-передачи для нескольких каналов	40
Панорамирование Aux-передат	41
Копирование положений фейдеров каналов для Aux-передат	42
Подключение на входе и выходе	43
Подключение на входе	43
Подключение на выходе	44
Подключение прямых выходов	46
Подключение вставки	47
Мониторинг	49
Монитор	49
Монитор и настройка соло	49
Использование монитора	50
Использование функции Solo (соло)	51
Панорама объемного звучания	52
О панораме объемного звучания	52
Настройка и выбор режимов объемного звучания	53
Панорамирование объемного звучания	56
Группирование каналов и связанные параметры ...	59
Группирование и связывание	59
Применение групп фейдеров и групп приглушения	59
Применение мастера группы фейдеров	61
Применение мастера группы приглушения	62
Связывание параметров эквалайзера и компрессора	62
Внутренние эффекты	64
О внутренних эффектах	64
Использование процессоров эффектов через Aux-передачи	64
Вставка внутренних эффектов в каналы	65
Редактирование эффектов	66
О дополнительных эффектах	67
О подключаемых модулях	67
Банки памяти сцен	68
О банках памяти сцен	68
Что сохраняется в сцене?	68
О номерах сцен	68
Сохранение и восстановление сцен	69
Автоматическое обновление банков памяти сцен	70
Изменение громкости сцен	70
Безопасное восстановление сцен	71
Сортировка сцен	72
Копирование и вставка сцены (глобальная вставка)	72
Библиотеки	74
О библиотеках	74
Общие операции с библиотеками	74
Использование библиотек	75
Дистанционное управление	83
О функции дистанционного управления	83
Удаленный слой Pro Tools	83
Удаленный слой Nuendo/Cubase	93
Удаленный слой другого приложения DAW	94
Удаленный слой MIDI	94
Функция Machine Control (управление устройством)	98
MIDI	100
MIDI и консоль 01V96i	100
Настройка MIDI-портов	101
Назначение сцен для смен программ для удаленной загрузки	103
Назначение параметров для сообщений Control Change (смена контроллера) для управления в режиме реального времени	104
Управление параметрами путем применения сообщений об изменении параметров	106
Передача настроек параметров через MIDI-интерфейс (массовая загрузка)	107
Прочие функции	109
Настройка предпочтений	109
Создание пользовательского слоя путем сочетания каналов (назначаемый пользователем слой)	110
Каскадное подключение консолей	111
Проверка аккумулятора и версии системы	113
Калибровка фейдеров	113
Предметный указатель	115
Приложение: Списки параметров	119
USER DEFINED KEYS (определяемые пользователем клавиши)	119
Начальные назначения USER DEFINED KEYS (определяемых пользователем клавиш)	121
Параметры Input Patch (подключения на входе)	121
Начальные настройки Input Patch (подключения на входе) ...	123
Параметры Output Patch (подключения на выходе)	125
Начальные настройки Output Patch (подключения на выходе)	127
Начальные настройки банков определяемого пользователем удаленного слоя	128
Параметры эффектов	132
Синхронизация эффектов с темпом	146
Встроенные параметры эквалайзеров	147
Встроенные параметры шлюзов (частота дискретизации fs = 44,1 кГц)	148
Встроенные параметры компрессоров (частота дискретизации fs = 44,1 кГц)	149
Параметры динамических эффектов	151
Приложение: MIDI	156
Таблица банков памяти сцен для смены программ	156
Таблица начальных параметров для смены контроллеров	157
Формат MIDI-данных	173

Содержание руководства пользователя (брошюра)

Содержание отдельного руководства пользователя следующее.

МЕРЫ БЕЗОПАСНОСТИ

Добро пожаловать!

- Принадлежности в комплекте поставки
- О поставляемых дисках
- О прилагаемом программном обеспечении DAW
- О служебном программном обеспечении
- Обновления встроенного ПО
- Об этом руководстве пользователя
- Обозначения, используемые в этом руководстве

Панель управления и задняя панель

- Панель управления
- Задняя панель
- Установка дополнительной платы

Основные операции

- Дисплей
- Выбор отображаемых страниц
- Экранный интерфейс
- Выбор слоев
- Выбор каналов
- Выбор режимов фейдера
- Измерение

Подключения и настройка

- Подключения
- Подключения и настройки для сигналов синхронизации
- Подключение на входе и выходе

Учебное пособие

- Подключение на входе и выходе
- Настройка уровней входных сигналов
- Образование пар каналов
- Настройка маршрутизации
- Применение эквалайзера к входным сигналам
- Использование библиотеки эквалайзера
- Компрессия входных сигналов
- Использование внутренних эффектов
- Запись в приложение DAW через порт USB
- Регулировка уровней монитора из приложения DAW
- Использование памяти сцен
- Изменение названий каналов
- Создание пользовательского слоя путем сочетания каналов (назначаемый пользователем слой)
- Использование осциллятора
- Использование определяемых пользователем клавиш
- Применение блокировки операций
- Инициализация

Поиск и устранение неисправностей

Сообщения об ошибках

Содержание справочного руководства

Технические характеристики

- Общие технические характеристики
- Библиотеки
- Технические характеристики аналоговых входов
- Технические характеристики аналоговых выходов
- Технические характеристики цифровых входов
- Технические характеристики цифровых выходов
- Технические характеристики слота ввода-вывода I/O SLOT
- Технические характеристики ввода-вывода MIDI/USB/WORD CLOCK
- Габаритные размеры

Опции

- Монтаж консоли 01V96i в стойке с помощью комплекта для монтажа в стойке RK1

Предметный указатель

Блок-схема цифрового процессора сигналов 01V96i

Схема уровня 01V96i

Иерархия функций

Секция DISPLAY ACCESS

Указанные в скобках () номера страниц являются номерами страниц в руководстве пользователя (брошюре).

КНОПКА	ФУНКЦИЯ	НАЗВАНИЕ СТРАНИЦЫ	ССЫЛКА
SCENE	SCENE	SCENE MEMORY	68
	IN FADE	INPUT FADE TIME	70
	OUT FADE	OUTPUT FADE TIME	71
	RCL SAFE	RECALL SAFE	71
	SORT	SORT	72
	PASTE SRC	GLOBAL PASTE SOURCE CH SELECT	72
	PASTE DST	GLOBAL PASTE DESTINATION SCENE	72
DIO/SETUP	WORD CLOCK	WORD CLOCK SELECT	14
	FORMAT	HIGHER SAMPLE RATE DATA TRANSFER FORMAT	14
			15
			16
	PREFER1	PREFERENCES 1	109
	PREFER2	PREFERENCES 2	110
	MIDI/HOST	MIDI/TO HOST SETUP	100
	MONITOR	MONITOR	49
	REMOTE	REMOTE	85
	MACHINE	MACHINE CONTROL	98
SURR BUS	SURROUND BAS SETUP	54	
CASCADE	CASCADE IN ATTENUATION	112	
OUTPUT ATT	OUTPUT PORT ATTENUATOR	34	
MIDI	SETUP	MIDI SETUP	101
	PGM ASGN	PROGRAM CHANGE ASSIGN TABLE	102
	CTL ASGN	CONTROL CHANGE ASSIGN TABLE	104
	BULK	BULK DUMP	107
UTILITY	OSCILLATOR	OSCILLATOR	(45)
	CH STATUS	CHANNEL STATUS MONITOR	14
	BATTERY	BATTERY CHECK	113
	USER DEF	USER DEFINED KEY ASSIGN	119
φ /INSERT/ DELAY	LOCK	OPERATION LOCK	(47)
	PHASE	PHASE	18
	INSERT	INSERT	47
	DLY 1-16	INPUT CH1-16 DELAY	18
	DLY17-32	INPUT CH17-32 DELAY	18
PAN/ ROUTING	OUT DLY	OUTPUT DELAY	30
	PAN	PAN	22
	ROUT1-16	INPUT CH1-16 ROUTING	22
	ROUT17-STI	INPUT CH17-32 ROUTING/ST IN	22
	BUS TO ST	BUS TO STEREO	31
	SURR MODE	SURROUND MODE	53
	CH EDIT	SELECTED CHANNEL SURROUND EDIT	56
	SURR1-16	INPUT CH1-16 SURROUND	58
	SURR17-32	INPUT CH17-32 SURROUND	58
	SURR ST IN	STEREO INPUT SURROUND	58

КНОПКА	ФУНКЦИЯ	НАЗВАНИЕ СТРАНИЦЫ	ССЫЛКА
PAIR/ GROUP	INPUT	INPUT PAIR	27
	OUTPUT	OUTPUT PAIR	33
	IN FADER	INPUT FADER GROUP	59
	IN MUTE	INPUT MUTE GROUP	59
	OUT FADER	OUTPUT FADER GROUP	59
	OUT MUTE	OUTPUT MUTE GROUP	60
	IN EQ	INPUT EQUALIZER LINK	62
	OUT EQ	OUTPUT EQUALIZER LINK	62
	IN COMP	INPUT COMP LINK	63
	OUT COMP	OUTPUT COMP LINK	63
	IN MASTER	INPUT FADER GROUP MASTER	61
	OUT MASTER	OUTPUT FADER GROUP MASTER	61
	PATCH	IN PATCH	INPUT PATCH
INPUT INS		INPUT INSERT IN PATCH	48
EFFECT		EFFECT INPUT/OUTPUT PATCH	64
CASCADE IN		CASCADE IN PATCH	112
IN NAME		INPUT CHANNEL NAME	28
IN LIB		INPUT PATCH LIBRARY	75
OUT PATCH		SLOT OUTPUT PATCH	44
USB OUT		USB OUT PATCH	45
OUTPUT INS		OUTPUT INSERT IN PATCH	48
DIRECT OUT		DIRECT OUT DESTINATION	46
2TR OUT		2TR OUT DIGITAL PATCH	45
OUT NAME		OUTPUT CHANNEL NAME	35
OUT LIB		OUTPUT PATCH LIBRARY	76
DYNAMICS	GATE EDIT	GATE EDIT	19
	GATE LIB	GATE LIBRARY	79
	COMP EDIT	COMP EDIT	20
	COMP LIB	COMP LIBRARY	79
EQ	EQ EDIT	EQUALIZER EDIT	21
	EQ LIBRARY	EQUALIZER LIBRARY	81
	IN ATT	INPUT ATTENUATOR	20
EFFECT	OUT ATT	OUTPUT ATTENUATOR	30
	FX1 EDIT	FX1 EDIT	66
	FX2 EDIT	FX2 EDIT	66
	FX3 EDIT	FX3 EDIT	66
	FX4 EDIT	FX4 EDIT	66
	FX1 LIB	FX1 LIBRARY	76
	FX2 LIB	FX2 LIBRARY	76
	FX3 LIB	FX3 LIBRARY	76
FX4 LIB	FX4 LIBRARY	76	
VIEW	P-IN EDIT	PLUG-IN EFFECT CARD EDIT	67
	PARAMETER	PARAMETER VIEW	23
			31
			37
	FADER	FADER VIEW	24
			32
			38
75			
LIBRARY	CHANNEL LIBRARY	75	
1-16 AUX	INPUT CH1-16 AUX VIEW	40	
17-ST1 AUX	INPUT CH17-ST IN AUX VIEW	40	

Секция FADER MODE

КНОПКА	ФУНКЦИЯ	НАЗВАНИЕ СТРАНИЦЫ	ССЫЛКА
AUX1-AUX8	SEND	AUX1-AUX8 SEND	38
	PAN	AUX1-AUX8 PAN	41
	VIEW1-16	INPUT CH1-16 AUX VIEW	40
	VIEW17-STI	INPUT CH17-ST IN AUX VIEW	40
HOME (METER)	CH1-32	CH1-32 METER	8
	ST IN	ST IN METER	8
	MASTER	MASTER METER	8
	EFFECT	EFFECT1-4 INPUT/OUTPUT METER	8
	STEREO	STEREO METER	8
	POSITION	METER POSITION	8

Секция LAYER

КНОПКА	ФУНКЦИЯ	НАЗВАНИЕ СТРАНИЦЫ	ССЫЛКА
1-16			8
17-32			8
MASTER			8
REMOTE	USER DEFINED		94
	ProTools		83
	Nuendo		93
	Cubase		93
	General DAW		94
	USER ASSIGNABLE LAYER		110

Панель управления и задняя панель

Панель управления

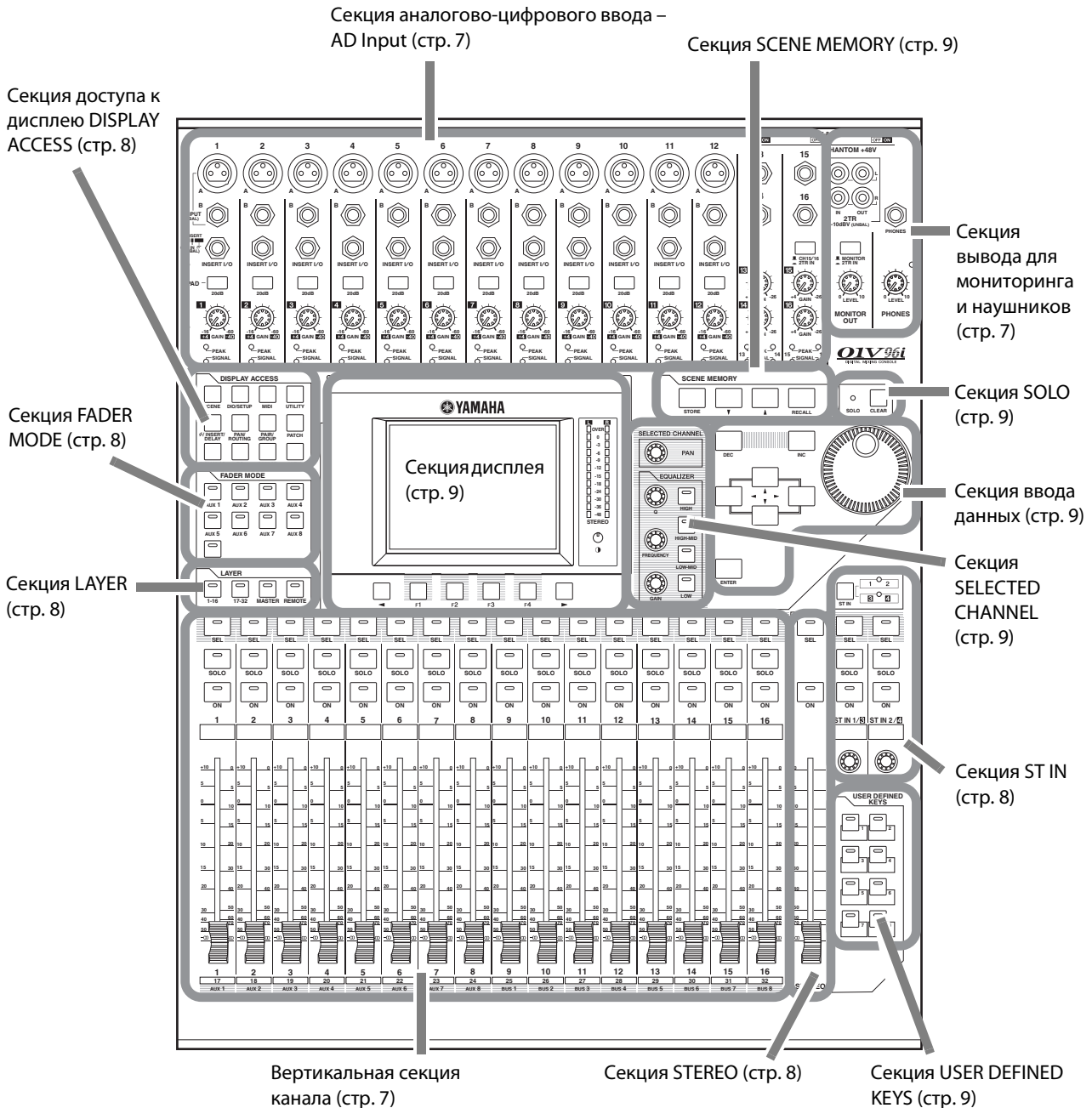

Примечание: Подробнее о функциях каждого элемента см. в разделе «Панель управления и задняя панель» руководства пользователя.

Секция аналогово-цифрового ввода – AD Input

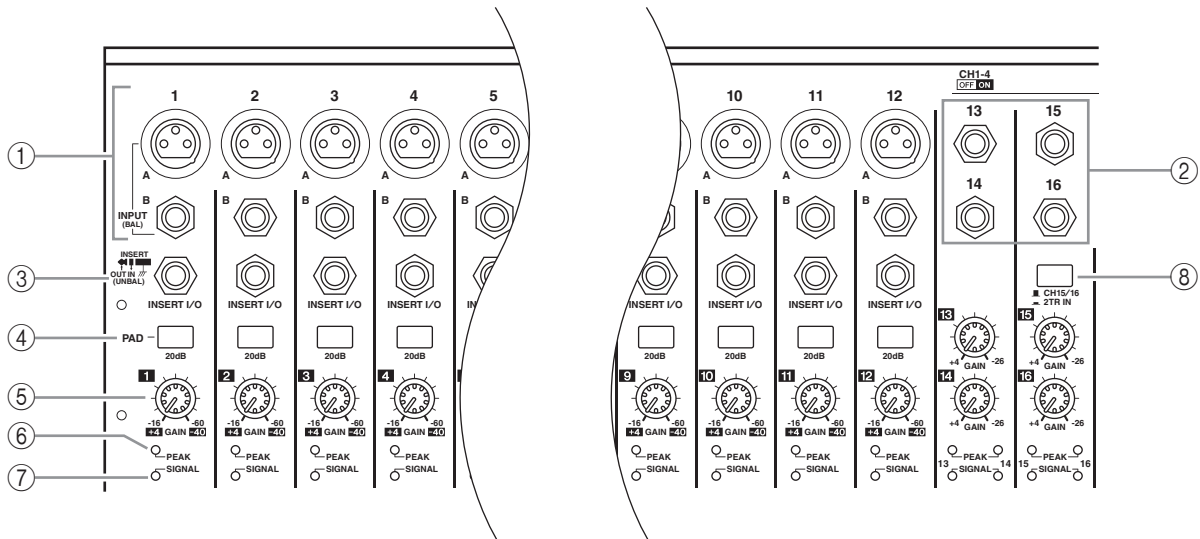

- ① Разъемы INPUT A/B
- ② Разъемы INPUT 13–16
- ③ Разъемы INSERT I/O
- ④ Переключатели PAD
- ⑤ Регуляторы GAIN
- ⑥ Индикаторы PEAK
- ⑦ Индикаторы SIGNAL
- ⑧ Селектор AD15/16

Секция вывода для мониторинга и наушников

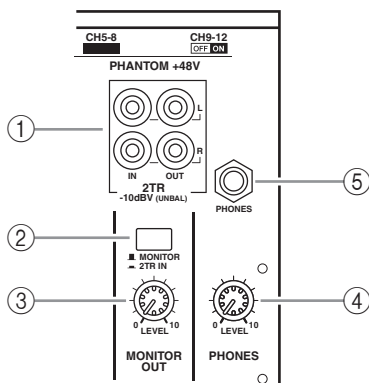

- ① Разъемы 2TR IN/OUT
- ② Селектор источника мониторинга
- ③ Регулятор уровня MONITOR LEVEL
- ④ Регулятор уровня PHONES LEVEL
- ⑤ Гнездо PHONES

Вертикальная секция канала

- ① Кнопки [SEL]
- ② Кнопки [SOLO]
- ③ Кнопки [ON]
- ④ Канальные фейдеры

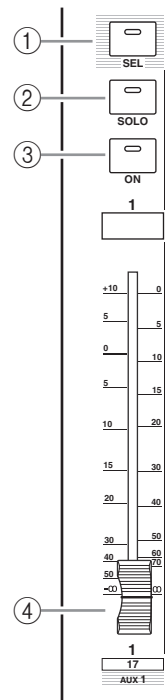

Секция STEREO

- ① Кнопка [SEL]
- ② Кнопка [ON]
- ③ Фейдер STEREO

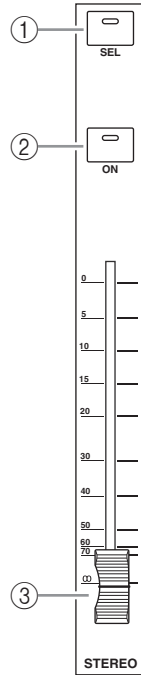

Секция доступа к дисплею DISPLAY ACCESS

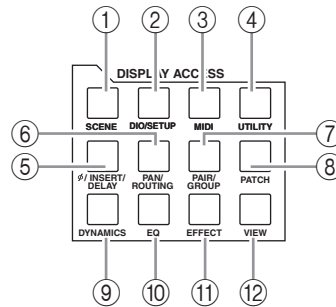

- ① Кнопка [SCENE]
- ② Кнопка [DIO/SETUP]
- ③ Кнопка [MIDI]
- ④ Кнопка [UTILITY]
- ⑤ Кнопка [ϕ /INSERT/DELAY]
- ⑥ Кнопка [PAN/ROUTING]
- ⑦ Кнопка [PAIR/GROUP]
- ⑧ Кнопка [PATCH]
- ⑨ Кнопка [DYNAMICS]
- ⑩ Кнопка [EQ]
- ⑪ Кнопка [EFFECT]
- ⑫ Кнопка [VIEW]

Секция ST IN

- ① Кнопка [ST IN]
- ② Кнопки [SEL]
- ③ Кнопки [SOLO]
- ④ Кнопки [ON]
- ⑤ Регуляторы уровня

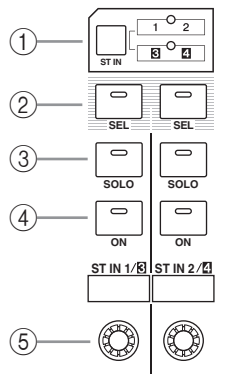

Секция LAYER

- ① Кнопки [1-16]/[17-32]
- ② Кнопка [MASTER]
- ③ Кнопка [REMOTE]

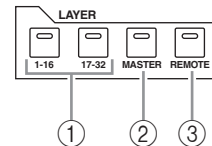

К сведению: На секцию ST IN не влияют настройки слоев.

Секция FADER MODE

- ① Кнопки [AUX 1]–[AUX 8]
- ② Кнопка [HOME]

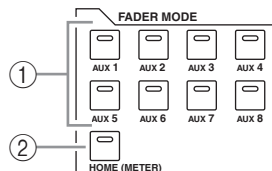

Секция дисплея

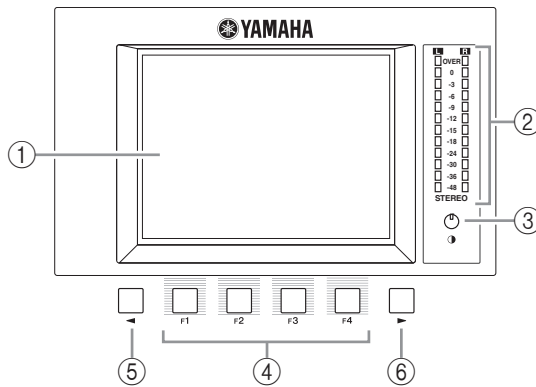

- ① Дисплей
- ② Стерефонические измерители
- ③ Регулятор контрастности
- ④ Кнопки [F1]–[F4]
- ⑤ Кнопка [◀] прокрутки вкладок влево
- ⑥ Кнопка [▶] прокрутки вкладок вправо

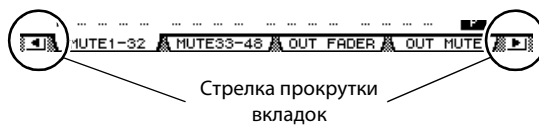

Секция SELECTED CHANNEL

- ① Регулятор [PAN]
- ② Кнопка [HIGH]
- ③ Кнопка [HIGH-MID]
- ④ Кнопка [LOW-MID]
- ⑤ Кнопка [LOW]
- ⑥ Регулятор [Q]
- ⑦ Регулятор [FREQUENCY]
- ⑧ Регулятор [GAIN]

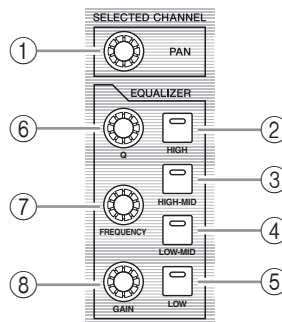

Секция SCENE MEMORY

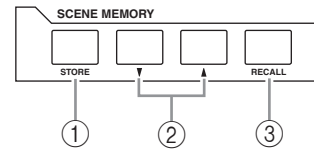

- ① Кнопка [STORE]
- ② Кнопки Scene Up [▲]/Down [▼]
- ③ Кнопка [RECALL]

Секция USER DEFINED KEYS

- ① Кнопки [1]–[8]

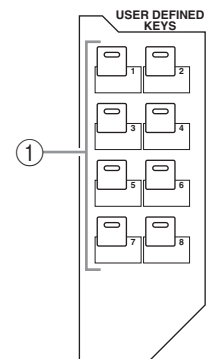

Секция ввода данных

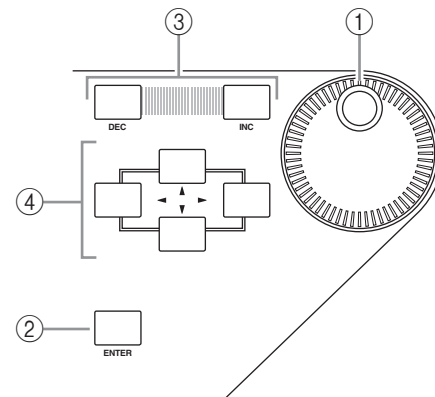

- ① Параметрический диск
- ② Кнопка [ENTER]
- ③ Кнопки [DEC] и [INC]
- ④ Кнопки перемещения курсора влево, вправо, вверх, вниз ([◀]/[▶]/[▲]/[▼])

Секция SOLO

- ① Индикатор [SOLO]
- ② Кнопка [CLEAR]

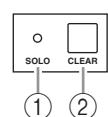

Задняя панель

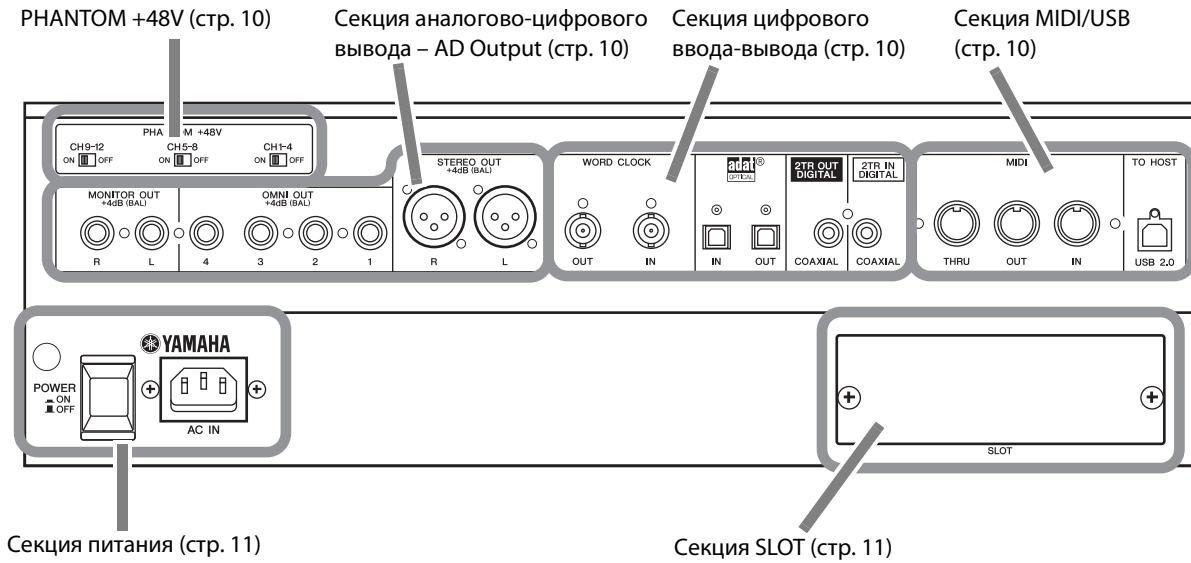

PHANTOM +48V

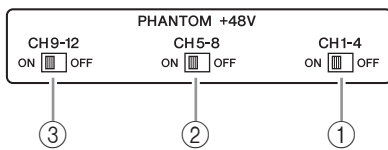

- ① Выключатель CH1–4 ON/OFF
- ② Выключатель CH5–8 ON/OFF
- ③ Выключатель CH9–12 ON/OFF

Секция аналогово-цифрового вывода – AD Output

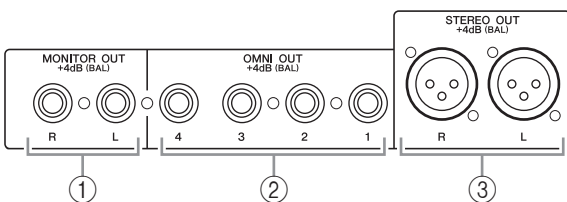

- ① Разъемы MONITOR OUT L/R
- ② Разъемы OMNI OUT 1–4
- ③ Разъемы STEREO OUT L/R

Секция цифрового ввода-вывода

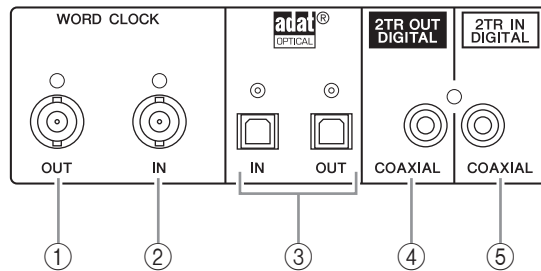

- ① Разъем WORD CLOCK OUT
- ② Разъем WORD CLOCK IN
- ③ Разъемы ADAT IN/OUT
- ④ Разъем 2TR OUT DIGITAL COAXIAL
- ⑤ Разъем 2TR IN DIGITAL COAXIAL

Секция MIDI/USB

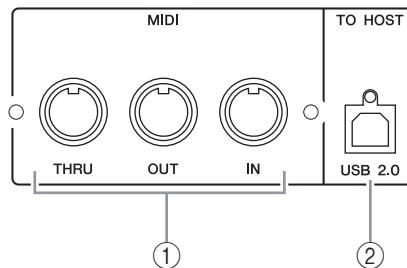

- ① Порты MIDI IN/THRU/OUT
- ② Порт TO HOST USB

Секция SLOT

- ① SLOT (слот)

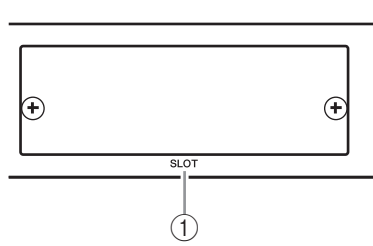

Секция питания

- ① Выключатель
POWER ON/OFF
- ② Разъем AC IN

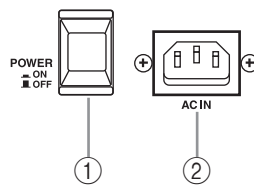

Аналоговый и цифровой ввод-вывод

В этой главе описаны разъемы аналогового и цифрового ввода-вывода консоли 01V96i, а также основные операции, включающие цифровой ввод-вывод.

Аналоговые входы и выходы

Секция ввода

На верхней панели консоли 01V96i находятся входные разъемы, позволяющие подключить микрофон и источники сигналов с линейным уровнем.

• Разъемы INPUT A 1–12

Эти сбалансированные штекерные разъемы типа TRS поддерживают сигналы линейного уровня и сигналы от микрофона.

Номинальный входной диапазон: -60 дБ – $+4$ дБ. Выключатели фантомного питания $[+48V]$ на задней панели служат для включения и выключения подачи фантомного питания $+48$ В на эти разъемы.

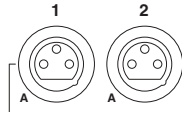

• Разъемы INPUT B 1–12

Эти сбалансированные разъемы типа TRS поддерживают сигналы линейного уровня и сигналы от микрофона. Номинальный входной диапазон: -60 дБ – $+4$ дБ.

Невозможно использовать разъемы INPUT A и INPUT B с одинаковыми номерами одновременно. (Например, нельзя использовать разъемы INPUT A-2 и INPUT B-2 одновременно.) В случае подключения кабелей к разъемам A и B с одинаковыми номерами эффективным будет только сигнал от разъема INPUT B (например, разъем B-2 является более приоритетным, чем разъем A-2).



• Разъемы INPUT 13–16

Эти сбалансированные штекерные разъемы типа TRS поддерживают сигналы линейного уровня. Когда включена (нажата) кнопка селектора источника AD 15/16, сигналы от разъемов INPUT 15 и 16 игнорируются. Вместо них сигналы от разъема 2TR IN маршрутизируются на аналогово-цифровые входные каналы 15 и 16.

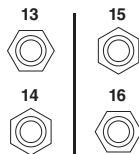

К сведению: Пользователь может подключить сигналы, вводимые из разъемов INPUT, к любым входным каналам. (Подробнее о подключении сигналов к входным каналам см. стр. 43.)

• Разъемы INSERT I/O

Эти штекерные разъемы типа TRS применяются для вставки внешних устройств, таких как процессоры эффектов, в аналогово-цифровые входные каналы.



• Фантомное питание

Для входов от 1 до 12 поддерживается включаемое фантомное питание $+48$ В, которое используется с микрофонами конденсаторного типа и директ-боксами. Фантомные $[+48V]$ выключатели на задней панели включают и выключают подачу фантомного питания $+48$ В на соответствующие входы.



• Переключатели PAD

Для входов с 1 по 12 предусмотрены переключатели пэдов, ослабляющие входные сигналы на 20 дБ. Эти переключатели воздействуют на сигналы обоих разъемов – INPUT A и B.



• Регуляторы GAIN

Для входов с 1 по 16 предусмотрены поворотные регуляторы усиления, служащие для регулировки входной чувствительности.

Входная чувствительность для разъемов INPUT 1–12 находится в диапазоне -16 дБ – -60 дБ при выключенном пэде и в диапазоне $+4$ дБ – -40 дБ при включенном пэде. Входная чувствительность для разъемов INPUT 13–16 находится в диапазоне $+4$ дБ – -26 дБ.

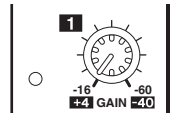

• PEAK & SIGNAL Индикаторы PEAK и SIGNAL

Индикатор SIGNAL загорается, когда уровень входного сигнала на разъемах INPUT 1–16 превышает -34 дБ. Индикатор PEAK загорается, когда уровень входного сигнала на 3 дБ ниже уровня среза.

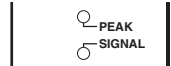

• Разъемы 2TR IN

Эти несбалансированные разъемы типа RCA поддерживают сигналы линейного уровня от таких устройств, как проигрыватели компакт-дисков.

Когда включен (нажат) селектор источника AD 15/16, сигналы, поступающие на эти разъемы, маршрутизируются на аналогово-цифровые входы 15 и 16. Когда включен (нажат) селектор источника Monitor, можно осуществлять мониторинг сигналов из разъемов MONITOR OUT.

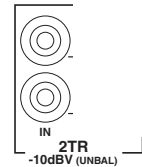

Секция выходов

На верхней и задней панелях консоли 01V96i находятся выходные разъемы, позволяющие подключить систему мониторинга, процессоры эффектов и другие устройства линейного уровня.

- **Разъемы MONITOR OUT L/R**

Эти сбалансированные штекерные разъемы типа TRS выводят сигналы для мониторинга или входные сигналы, маршрутизируемые с разъемов 2TR IN. Номинальный выходной уровень составляет +4 дБ. Используйте селектор источника Monitor в секции вывода для мониторинга и наушников для выбора сигнала, выводимого из этих разъемов.

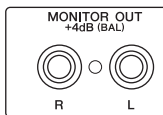

- **Разъемы OMNI OUT 1-4**

Эти сбалансированные штекерные разъемы типа TRS выводят любые сигналы шины (Bus Out) или сигналы прямого вывода (Direct Out) входных каналов. Номинальный выходной уровень составляет +4 дБ.

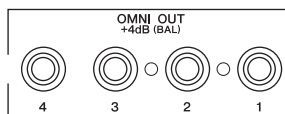

К сведению: К разъемам OMNI OUT можно подключить проходящие по любому маршруту сигналы. (Подробнее о подключении сигналов к разъемам OMNI OUT см. стр. 44.)

- **Разъемы STEREO OUT L/R**

Эти сбалансированные разъемы типа XLR-3-32 выводят стереофонические выходные сигналы. Номинальный выходной уровень составляет +4 дБ.

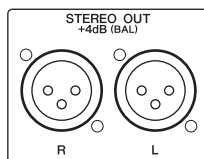

- **Разъемы 2TR OUT**

Несбалансированные разъемы RCA предназначены для вывода сигналов линейного уровня на подключенное устройство записи или другое внешнее устройство. Из этих разъемов всегда выводятся стереофонические выходные сигналы.

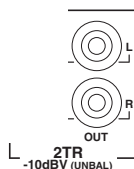

Цифровые входы и выходы

На задней панели консоли 01V96i находятся цифровые входные и выходные разъемы, позволяющие подключать внешние цифровые устройства. К этим цифровым входам и выходам можно подключать проходящие по любому маршруту сигналы. Кроме того, можно получить дополнительные цифровые входы и выходы, установив дополнительную плату ввода-вывода в слот.

Цифровые разъемы ввода-вывода

- **Разъем 2TR IN DIGITAL**

Разъем 2TR IN DIGITAL представляет собой разъем RCA и принимает цифровой аудиосигнал в потребительском формате (IEC 60958). Пользователь может подключить цифровые сигналы, поступающие на этот разъем, к любому входному каналу (стр. 43).



- **Разъем 2TR OUT DIGITAL**

Этот разъем RCA позволяет выводить цифровой аудиосигнал в потребительском формате (IEC 60958). К этому выходу пользователь может подключить любые выходы шин или прямые выходы входных каналов (стр. 45).



- **Разъем [ADAT IN]**

Этот разъем TOSLINK поддерживает прием сигналов в 8-канальном оптическом формате ADAT. Разъем можно подключить к любому входному каналу (стр. 43).

- **Разъем ADAT OUT**

Этот разъем TOSLINK поддерживает вывод сигналов в 8-канальном оптическом формате ADAT. К этому выходу пользователь может подключить любые выходы шин или прямые выходы входных каналов (стр. 44).

SLOT (слот)

В этот слот может быть установлена дополнительная мини-плата ввода-вывода YGDAI (Yamaha General Digital Audio Interface – общий цифровой аудиоинтерфейс Yamaha). Эта плата обеспечивает AD/DA-преобразование (из аналогового в цифровой/из цифрового в аналоговый), а также различные опции аналогового ввода-вывода и цифровые интерфейсы ввода-вывода во всех распространенных форматах соединений цифровых аудиосигналов, включая AES/EBU, ADAT и Tascam. Пользователь может подключить сигналы, поступающие на эту плату, к любым входным каналам или входам вставок (см. стр. 43).

К выходам этой платы можно подключить выходы шин или прямые выходы входных каналов (см. стр. 46).

Подробнее о мини-платах YGDAI I/O, доступных в настоящий момент, см. раздел «Технические характеристики слота ввода-вывода I/O SLOT» в руководстве пользователя.

Свежую информацию о мини-платах ввода-вывода YGDAI I/O см. на веб-сайте профессиональных аудиоустройств Yamaha.

<http://www.yamahaproaudio.com/>

Преобразование частоты дискретизации сигналов, принятых на входах платы ввода-вывода

Дополнительные цифровые платы ввода-вывода MY8-AE96S поддерживают преобразование частоты дискретизации (сэмплирования), поэтому пользователь может с легкостью преобразовать частоту дискретизации цифровых входных сигналов в текущую частоту дискретизации консоли 01V96i.

1. Повторно нажимайте кнопку DISPLAY ACCESS [DIO/SETUP], пока не появится страница DIO/Setup | Format (цифровой ввод-вывод/настройка | формат).

С помощью кнопок в разделе SRC (преобразователь частоты дискретизации) включите или выключите преобразователи частоты дискретизации. Можно включать и выключать преобразователи частоты дискретизации цифровой платы ввода-вывода попарно (нечетный и четный каналы, в этом порядке).

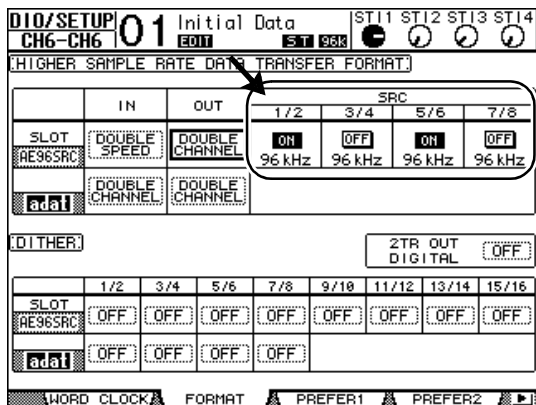

К сведению: В поле FS (частота дискретизации) на странице Word Clock (сигналы синхронизации) отображается частота дискретизации, с которой в настоящее время работает консоль 01V96i.

Примечание: Преобразователи частоты дискретизации доступны только на цифровых платах ввода-вывода Yamaha MY8-AE96S. Если в слот вставлена плата ввода-вывода другого типа или в консоль 01V96i не установлена никакая плата, кнопки в разделе SRC (преобразователь частоты дискретизации) будут отключены.

2. С помощью кнопок перемещения курсора переместите курсор на любую 2-канальную кнопку в разделах SRC (преобразователь частоты дискретизации), затем нажмите кнопку [ENTER].

Включается или выключается преобразователь частоты дискретизации для выбранного 2-канального входа. Когда преобразователь включен, частота дискретизации принимаемого цифрового аудиосигнала преобразуется в текущую частоту дискретизации консоли 01V96i.

Мониторинг состояния цифрового входного канала

Пользователь может просматривать и контролировать состояние канала (частоту дискретизации, предвыскажение и т.п.) для цифровых аудиосигналов, подключенных к цифровым входам 2TR Digital Input и входам слота, следующим образом.

1. Нажмите кнопку DISPLAY ACCESS [UTILITY], затем нажмите кнопку [F2].

Появляется страница Utility/CH Status (служебный/состояние канала).

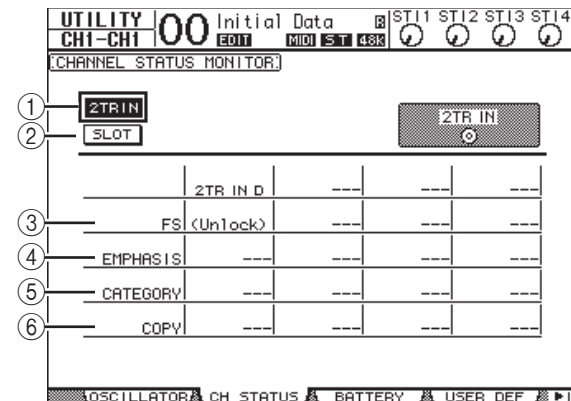

На этой странице используйте следующие кнопки, чтобы выбрать слот или разъем, для которого требуется просмотреть состояние канала.

1 2TR IN

Эта кнопка позволяет просмотреть состояние канала входных сигналов, подключенного к цифровым входам 2TR Digital.

2 SLOT

Эти кнопки позволяют просмотреть состояние канала каждого из двух соседних каналов (нечетного и четного, в этом порядке), подключенных к цифровой плате ввода-вывода, установленной в слот.

2. Переместите курсор на нужную кнопку входа или слота, затем нажмите кнопку [ENTER].

Отображается информация о состоянии канала для выбранного в настоящий момент входа. Однако в случае установки мини-платы ввода-вывода YGDAI с форматом, отличным от AES/EBU, информация о состоянии канала недоступна. В информации о состоянии канала содержатся следующие параметры.

3 FS (частота дискретизации)

Указывает частоту дискретизации (сэмплирования). При отсутствии входного сигнала или при рассинхронизации входящих сигналов синхронизации с внутренним генератором сигналов синхронизации появляется индикация Unlock (разблокировка).

4 EMPHASIS (предвыскажение)

Указывает состояние включения/выключения предвыскажения.

5 CATEGORY (категория)

Указывает состояние Category Code Bit (бит кода категории), включенной в формат IEC958 часть 2 (S/PDIF-потребительский). Предусмотрено отображение следующих значений данного параметра.

Значение параметра	Описание
General (общее)	Временно используется
Laser Optical (лазерное оптическое)	Лазерное оптическое устройство
D/D Conv (преобразователь из цифрового в цифровой)	Преобразователь из цифрового в цифровой и устройство обработки сигналов.
Magnetic (магнитное)	Устройство с магнитной лентой и устройство с магнитным диском
D.Broadcast (цифровая трансляция)	Прием цифровой трансляции
Instruments (инструменты)	Музыкальные инструменты, микрофон и источники, генерирующие последовательности сигналов.
A/D Conv (преобразователь из аналогового в цифровой)	Преобразователь из аналогового в цифровой (без информации об авторских правах)
A/D Conv with (C) (преобразователь из аналогового в цифровой с информацией об авторских правах)	Преобразователь из аналогового в цифровой (с информацией об авторских правах)
Solid Memory (твердотельное запоминающее)	Твердотельное запоминающее устройство
Experimental (экспериментальное)	Экспериментальное устройство
Unknown (неизвестное)	Неизвестное

Примечание: В строке Category (категория) появляется индикация AES/EBU, когда пользователь осуществляет мониторинг сигналов в формате IEC958 часть 3 (AES/EBU-профессиональный) (не содержит бита кода категории).

⑥ COPY (копирование)

Указывает состояние информации с защитой от копирования, содержащейся в сигналах формата IEC958 часть 2 (S/PDIF-потребительский). Если копирование разрешено, появляется индикация ОК. Если копирование запрещено, появляется индикация Prohibit (запрещено).

3. Если выбрана кнопка **01-08** **09-16** SLOT (слот) для слота с установленной платой MY16-AE, используйте кнопки 01-08 и 09-16 в правом нижнем углу экрана для выбора группы каналов, состояние которых нужно вывести на экран.

Повышение разрядности цифровых выходных сигналов

Когда цифровой аудиосигнал передается в системы с более низкой разрядностью, понижение разрядности сигнала с усечением битов может привести к возникновению неприятного шума. Для компенсации звука этого шума к цифровым выходным сигналам намеренно добавляется слабый дополнительный шумовой сигнал. Этот процесс называется «dithering» (повышение разрядности).

На консоли 01V96i пользователь может повысить разрядность на выходах 2TR Digital и выходах слота. Например, можно применить повышение разрядности к данным стереофонического микширования консоли 01V96i и записать их на 16-битное цифровое устройство записи.

1. Повторно нажимайте кнопку DISPLAY ACCESS [DIO/SETUP], пока не появится страница DIO/Setup | Format (цифровой ввод-вывод/настройка | формат).

Параметры повышения разрядности отображаются в нижней части страницы.

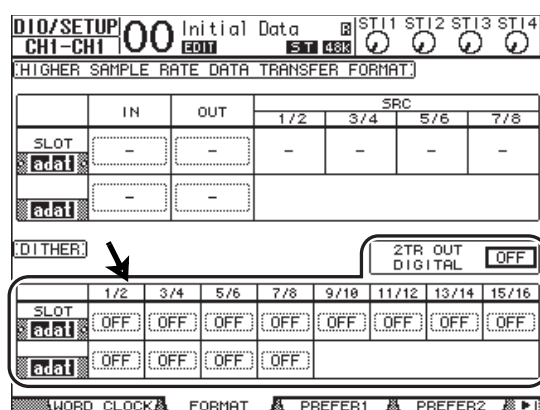

2. Переместите курсор на выход или канал, для которого нужно применить повышение разрядности, затем поворачивая параметрический диск или нажимая кнопки [INC]/[DEC], выберите значение, совпадающее по разрядности с принимающим устройством.

Примечание:

- Невозможно применить повышение разрядности к выходам или каналам, для которых задано значение OFF (выкл.).
- Повышение разрядности эффективно, только если разрядность принимающего устройства ниже разрядности на консоли 01V96i.

К сведению: Для копирования заданных в настоящее время параметров для всех каналов дважды нажмите кнопку [ENTER]. Отображается окно с запросом на подтверждение копирования.

Настройка формата передаваемых данных для высоких частот дискретизации

Для работы консоли 01V96i при более высоких частотах дискретизации (88,2 кГц или 96 кГц) и передачи цифровых аудиосигналов на подключенные внешние устройства или от них требуется задать формат передачи данных в соответствии с частотой дискретизации, поддерживаемой внешними устройствами.

1. Повторно нажимайте кнопку DISPLAY ACCESS [DIO/SETUP], пока не появится страница DIO/Setup | Word Clock (цифровой ввод-вывод/настройка | сигналы синхронизации).

2. Выберите INT88.2k (внутренний 88,2 кГц) или INT96k (внутренний 96 кГц) как источник сигналов синхронизации.

Примечание: Когда консоль 01V96i работает при высокой частоте дискретизации (88,2 кГц или 96 кГц), доступны только два процессора внутренних эффектов.

3. Повторно нажимайте кнопку DISPLAY ACCESS [DIO/SETUP], пока не появится страница DIO/Setup | Format (цифровой ввод-вывод/настройка | формат).

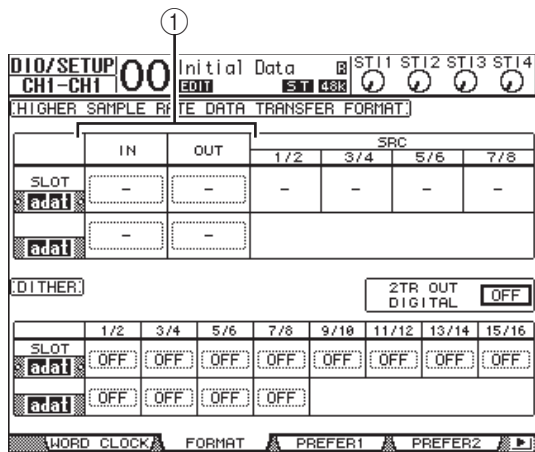

4. Используйте кнопки для перемещения курсора на поле параметра IN/OUT (вход/выход) (1), затем поворачивайте параметрический диск или нажимайте кнопки [INC]/[DEC], чтобы задать формат передачи данных.

Параметры IN/OUT (вход/выход) используются для установки следующих форматов передачи данных для каждого входа и выхода слота.

- **DOUBLE CHANNEL (двухканальная передача)**
В режиме двухканальной передачи цифровые аудиоданные принимаются и передаются как монофонические сигналы с частотой дискретизации, равной половине (44,1/48 кГц) текущей высокой частоты дискретизации. Данные передаются по двум каналам. Это используется, когда необходимо передавать данные между консолью 01V96i, работающей при высокой частоте дискретизации, и внешним цифровым устройством, поддерживающим частоту 44,1/48 кГц.

Примечание: Режим двухканальной передачи снижает общее количество входов и выходов на соответствующем слоте. Четные каналы отключаются.

- **DOUBLE SPEED (удвоенная скорость)**
В режиме передачи с удвоенной скоростью цифровые аудиоданные принимаются и передаются с текущей высокой частотой дискретизации (т.е. 88,2 кГц или 96 кГц). Этот режим следует выбрать, когда данные передают или принимают устройства, поддерживающие высокие частоты дискретизации.

Примечание: Этот режим можно выбрать только для слотов, в которых установлена цифровая плата ввода-вывода, способная принимать/передавать цифровые аудиоданные с удвоенной скоростью (например, MY8-AE96, MY8-AE96S).

- **SINGLE (одноканальная)**
В режиме одноканальной передачи цифровые аудиоданные принимаются и передаются с частотой дискретизации, равной половине (44,1/48 кГц) текущей высокой частоты дискретизации консоли 01V96i. Например это используется, когда требуется принимать цифровые сигналы с частотой 44,1 кГц от внешнего цифрового устройства, тогда как консоль 01V96i работает на частоте 88,2 кГц.

Примечание: Этот режим невозможно выбрать для слотов, в которых установлена цифровая плата ввода-вывода, способная принимать/передавать цифровые аудиоданные с удвоенной скоростью (например, MY8-AE96, MY8-AE96S).

К сведению: Индикация «-» в поле параметра указывает, что в слоте не установлена плата ввода-вывода, либо установлена плата AD/DA или другая плата ввода-вывода, не позволяющая задать формат передачи данных.

Входные каналы

В этой части описаны способы настройки параметров входных каналов консоли 01V96i.

О входных каналах

В секции Input Channel (входной канал) пользователь может настроить уровень и тон сигналов, которые вводятся на консоль 01V96i (и сигналов, которые выводятся из внутренних процессоров эффектов 1–4), и выполнить маршрутизацию этих сигналов на шины (Bus 1–8), стереофоническую шину (Stereo Bus), и Aux-передачи (Aux Send 1–8). Предусмотрены два типа входных каналов, каждый из которых выполняет слегка разные функции: монофонические входные каналы (Input Channels 1–32) и стереофонические каналы (ST IN 1–4).

Входные каналы 1–32

Каждый из этих монофонических входных каналов поддерживает фазовые эффекты, шлюз, компрессор, аттенуатор и эквалайзер для обработки сигналов. На приведенной ниже схеме показано прохождение сигналов через входные каналы 1–32.

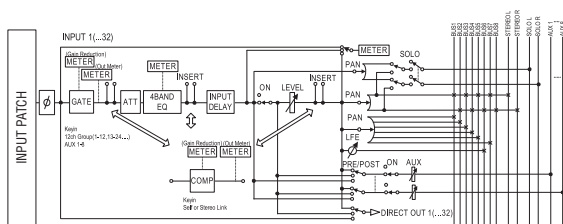

Входные каналы 1–32 имеют следующие параметры.

- **φ (фаза)**
В этой секции производится переключение фазы входного сигнала.
- **GATE (шлюз)**
Этот динамический процессор можно использовать как шлюз или для ослабления уровня громкости музыки во время речи ди-джея.
- **COMP (компрессор)**
Этот динамический процессор можно использовать как компрессор, экспандер или лимитер. Компрессор может находиться перед эквалайзером, перед фейдером или после фейдера.
- **ATT (аттенуатор)**
В этой секции пользователь может ослабить или усилить уровень сигналов, которые будут вводиться в эквалайзер. Аттенуатор позволяет предотвратить срез и коррекцию слишком низких уровней сигналов после эквалайзера.
- **4 BAND EQ (4-полосный эквалайзер)**
Этот параметрический эквалайзер поддерживает четыре полосы частот (high, high-mid, low-mid и low).
- **INPUT DELAY (задержка на входе)**
Эта секция позволяет пользователю задерживать входные сигналы. Такую задержку можно использовать для тонкой настройки тайминга между каналами или в качестве эффекта задержки с откликом.
- **ON (вкл./выкл.)**
В этой секции предусмотрена возможность включения и выключения канала. Канал приглушается при установке значения Off (выкл.).

- **LEVEL (уровень)**
Позволяет отрегулировать входной уровень для сигнала входного канала.
- **PAN (панорама)**
Эта секция позволяет настроить параметры панорамы для сигналов, маршрутизируемых из входных каналов на стереофоническую шину. Кроме того, пользователь может применить эту панораму для пары каналов шин.
- **AUX (уровень Aux-передачи)**
В этой секции можно отрегулировать уровень для сигналов, маршрутизируемых на Aux Send 1–8 (Aux-передачи). Эти сигналы могут маршрутизироваться для Aux-передач из позиции перед фейдером и из позиции после фейдера.
- **INSERT (вставка)**
Эта секция позволяет подключить входные сигналы к внешним устройствам через встроенные разъемы ввода-вывода или плату ввода-вывода, а также вставить внутренние процессоры эффектов. Пользователь может подключить любые входы, выходы или каналы платы ввода-вывода. (Учтите, что не имеются в виду разъемы INSERT I/O в секции аналогово-цифрового ввода (AD Input).)
- **METER (измеритель)**
В этой секции пользователь может переключать место измерения уровней сигналов, отображаемых на странице Meter (измеритель).
Подробнее о выборе мест измерения см. в разделе «Просмотр измерителей уровней» в руководстве пользователя (брошюре).

Каналы ST IN 1–4

Эти стереофонические каналы позволяют обрабатывать стереосигналы с помощью фазового эффекта, аттенуатора и эквалайзера. На следующей схеме показано прохождение сигналов через каналы ST IN 1–4.

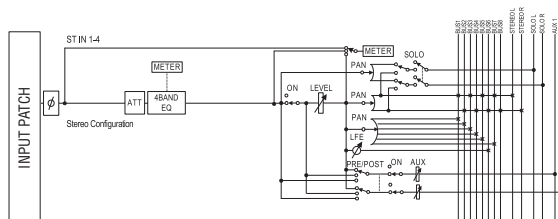

Каналы ST IN 1–4 имеют следующие параметры.

- **φ (фаза)**
- **ATT (аттенуатор)**
- **4 BAND EQ (4-полосный эквалайзер)**
- **ON (вкл./выкл.)**
- **LEVEL (уровень)**
- **PAN (панорама)**
- **AUX (уровень Aux-передачи)**
- **METER (измеритель)**

Подробнее о каждом из параметров см. в предыдущем разделе «Входные каналы 1–32».

К сведению: Настройки этих параметров каналов можно сохранить в библиотеке каналов. Кроме того, можно сохранить настройки параметров шлюза, компрессора и эквалайзера в соответствующих библиотеках.

Настройка входных каналов с дисплея

Для настройки параметров входных каналов можно либо переместить курсор на нужный параметр на экране и изменить значение, либо нажать нужную кнопку или переместить регулятор на верхней панели для прямого изменения значения.

В этом разделе описано, как настраивать параметры, используя дисплей.

Переключение фазы сигнала

Для переключения фазы любого выходного канала повторно нажимайте кнопку [Φ /INSERT/DELAY], пока не появится страница Φ /INS/DLY | Phase (фаза/вставка/задержка). Переместите курсор на кнопку NOR/REV (обычная/обратная) канала, для которого нужно изменить фазу, затем нажмите кнопку [ENTER] или используйте кнопки [INC]/[DEC] для изменения значения.

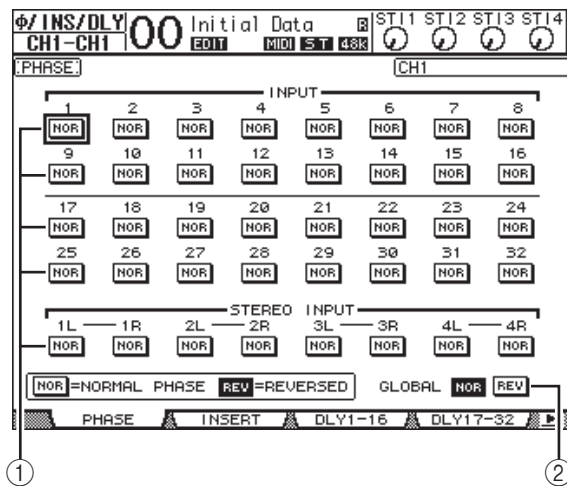

1 NOR/REV (обычная/обратная)

Эти кнопки переключают фазу соответствующего входного канала. Кнопки NOR указывают обычную фазу, кнопки REV – обратную фазу.

2 GLOBAL (глобально)

Кнопки GLOBAL NOR/REV (обычная/обратная глобально) позволяют задать фазу для всех входных каналов одновременно.

К сведению:

- Название выбранного в настоящий момент канала отображается в правом верхнем углу экрана.
- Можно задать фазу отдельно для каждого из каналов ST IN или для каждого канала в паре каналов. Если выбрать нужный канал ST IN с помощью соответствующей кнопки [SEL], при повторных нажатиях кнопки [SEL] будет производиться переключение каналов L (левый) и R (правый).

Применение задержки на входных каналах

Чтобы установить задержку для любого канала, повторно нажимайте кнопку [Φ /INSERT/DELAY], пока не появится приведенная ниже страница, содержащая нужные каналы.

• Страница DLY 1-16 (задержка 1-16)

Эта страница позволяет задать функцию Delay (задержка) для входных каналов 1-16.

• Страница DLY 17-32 (задержка 17-32)

Эта страница позволяет задать функцию Delay (задержка) для входных каналов 17-32.

На этих двух страницах содержатся одинаковые параметры и выполняются одинаковые процедуры для их настройки.

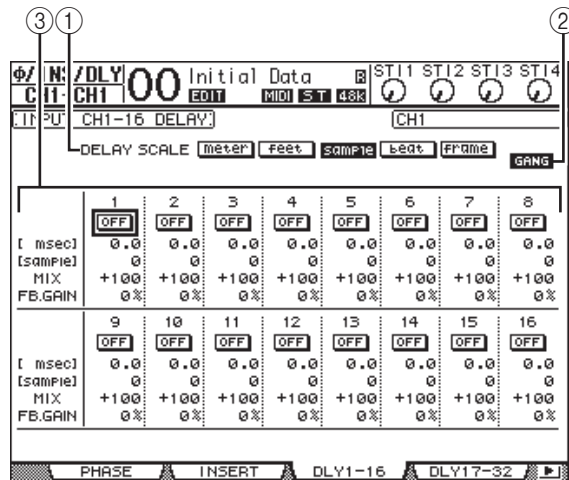

1 DELAY SCALE (масштаб задержки)

Следующие кнопки определяют единицы измерения значения задержки (ниже показано значение в мс – msec).

- **meter**.....Единицами измерения являются метры.
- **feet**.....Единицами измерения являются футы.
- **sample**.....Единицами измерения являются сэмплы.
- **beat**.....Единицами измерения являются доли.
- **frame**.....Единицами измерения являются фреймы с кодом времени.

2 Кнопка GANG (объединить в группу)

Если эта кнопка включена (выделена цветом), время задержки для каждого канала в паре каналов можно задать одновременно. Если эта кнопка выключена, время задержки для каждого канала в паре каналов можно задать отдельно.

3 Раздел каналов

В этом разделе можно задать индивидуальные параметры задержки. Параметры задержки содержат следующие элементы.

• ON/OFF (вкл./выкл.)

Эта кнопка включает или выключает задержку для соответствующего канала.

• msec (мс)

Задает время задержки в миллисекундах.

• meter/feet/sample/beat/frame (метр/фут/сэмпл/доля/фрейм)

Можно задать время задержки, используя следующие единицы измерения: метр, фут, сэмпл, доля или фрейм, которые выбираются с помощью кнопок DELAY SCALE (масштаб задержки).

- **MIX (микширование)**
Этот параметр определяет баланс при микшировании сухого (входной канал) и мокрого (запаздывающего) сигналов.
- **FB.GAIN (усиление отклика)**
Задаёт величину запаздывающего отклика.

К сведению:

- Эта функция недоступна для каналов ST IN.
- Диапазон времени задержки зависит от частоты дискретизации, на которой работает консоль 01V96i.
- При выборе в разделе DELAY SCALE (масштаб задержки) кнопки meter (метр) или feet (фут) расстояние может быть преобразовано во время задержки на основании скорости звука (примерно 343,59 м/сек при 20 градусах Цельсия). Эта возможность полезна для корректировки отклонений ритма двух источников звука, расположенных далеко друг от друга.
- При выборе в разделе DELAY SCALE (масштаб задержки) кнопки beat (доля) под параметром DELAY SCALE (масштаб задержки) появляется поле параметра для задания ноты, представляющей долю, и поле параметра для темпа (BPM – число долей в минуту). Указав ноту и значение BPM в полях этих параметров, можно задать время задержки, синхронизируемое по темпу композиции.

Применение шлюзов на входных каналах

Для задания шлюзов входных каналов используйте кнопки [SEL] для выбора нужного входного канала, затем нажмите кнопку DISPLAY ACCESS [DYNAMICS] и кнопку [F1]. Отображается страница Dynamics | Gate Edit (динамика | редактирование шлюза).

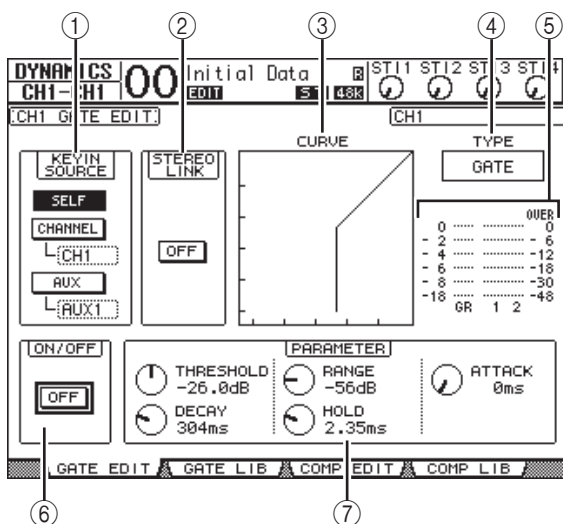

- 1 **KEY IN SOURCE (запускающий источник)**
Выберите одну из следующих кнопок для определения запускающего источника для выбранного в настоящий момент шлюза входного канала.

- **SELF** Запускающим источником является собственный входной сигнал выбранного канала.
- **CHANNEL** Запускающим источником является входной сигнал другого канала. Выберите нужный канал в поле параметра под кнопкой CHANNEL (канал).
- **AUX** Запускающим источником является сигнал Aux-передачи. Выберите нужную шину в поле параметра под кнопкой AUX.

- 2 **STEREO LINK (стереофоническая связь)**
Кнопки ON/OFF (вкл./выкл.) данного параметра позволяют образовать пару шлюзов для стереофонических операций, даже если входной канал не включен в пару.
- 3 **CURVE (кривая)**
В этой области отображается текущая кривая шлюза.
- 4 **TYPE (тип)**
В этой области отображается текущий тип шлюза – GATE (шлюз) или DUCKING (ослабление уровня громкости музыки во время речи ди-джея).

Примечание: На этой странице невозможно изменить тип шлюза. Для изменения типа шлюза вызовите программу, использующую нужный тип шлюза, из библиотеки шлюзов.

- 5 **Meters (измерители)**
Служат для индикации уровней сигналов после шлюза и величины снижения усиления.
- 6 **ON/OFF (вкл./выкл.)**
Кнопка ON/OFF (вкл./выкл.) служит для включения и выключения шлюза для выбранного в настоящий момент входного канала.
- 7 **PARAMETER (параметр)**
Эти регуляторы позволяют задать параметры шлюза. (Подробнее об этих параметрах см. на стр. 148.)

К сведению:

- Эта функция недоступна для каналов ST IN.
- Можно сохранить настройки шлюзов в библиотеке шлюзов, содержащей предустановленные программы, которые могут использоваться в различных ситуациях (см. стр. 79).

Компрессия входных каналов

Для задания компрессоров входных каналов используйте кнопки [SEL] для выбора нужного входного канала, затем нажмите кнопку DISPLAY ACCESS [DYNAMICS] и кнопку [F3] для отображения страницы Dynamics | Comp Edit (динамика | редактирование компрессора).

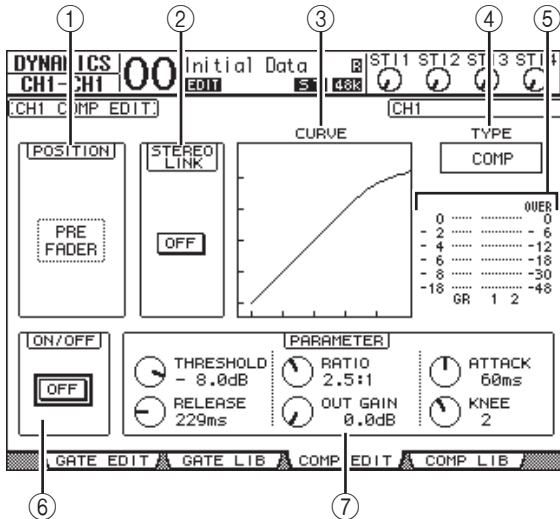

1 POSITION (положение)

Поворачивайте параметрический диск или нажимайте кнопки [INC]/[DEC], чтобы выбрать положение компрессора в канале из следующих вариантов.

- PRE EQ Непосредственно перед эквалайзером (по умолчанию).
- PRE FADER Непосредственно перед фейдером.
- POST FADER Непосредственно после фейдера.

2 STEREO LINK (стереофоническая связь)

Кнопки ON/OFF (вкл./выкл.) данного параметра позволяют образовать пару компрессоров для стереофонических операций, даже если каналы не включены в пару.

3 CURVE (кривая)

В этой области отображается текущая кривая компрессора.

4 TYPE (тип)

Это поле служит для индикации типа компрессора, используемого для выбранного в настоящий момент компрессора канала (COMP (компрессор)/EXPAND (экспандер)/COMP (H) (жесткий компрессор)/COMP (S) (мягкий компрессор)).

Примечание: На этой странице невозможно изменить тип компрессора. Для изменения типа компрессора вызовите программу, использующую нужный тип компрессора, из библиотеки компрессоров.

5 Meters (измерители)

Служат для индикации уровней сигналов после компрессора и величины снижения усиления.

6 ON/OFF (вкл./выкл.)

Кнопка ON/OFF (вкл./выкл.) служит для включения и выключения компрессора для выбранного в настоящий момент входного канала.

7 Раздел PARAMETER (параметр)

Эти регуляторы позволяют задать параметры компрессора. (Подробнее о параметрах каждого типа компрессора см. на стр. 149.)

К сведению:

- Эта функция недоступна для каналов ST IN.
- Можно сохранить настройки компрессоров в библиотеке компрессоров, содержащей предустановленные программы, которые могут использоваться в различных ситуациях (см. стр. 80).

Ослабление входных каналов

Для настройки аттенуатора для каждого входного канала нажмите кнопку DISPLAY ACCESS [EQ], затем нажмите кнопку [F3] для отображения страницы EQ | In Att (эквалайзер | аттенуатор на входе).

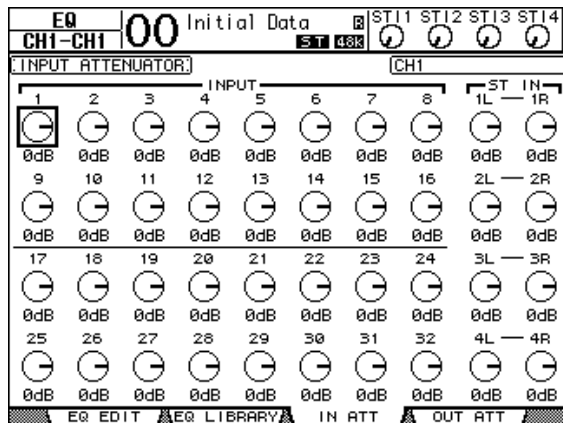

Переместите курсор на регулятор для нужного входного канала и поворачивайте параметрический диск для установки величины ослабления в диапазоне -96 дБ - +12 дБ.

К сведению: Кроме того, можно задать величину ослабления (в дБ) для выбранного в настоящий момент канала на странице EQ | EQ Edit (эквалайзер | редактирование эквалайзера).

Применение эквалайзера к входным каналам

Входные каналы консоли 01V96i поддерживают 4-полосный (LOW, LOW-MID, HIGH-MID, HIGH) параметрический эквалайзер. Полосы частот LOW-MID и HIGH-MID являются полосами пикового типа эквалайзера. Для полос LOW и HIGH можно установить типы: ступенчатый, пиковый или HPF (фильтр высоких частот) и LPF (фильтр низких частот) соответственно.

1. Нажмите кнопку [SEL] входного канала, для которого требуется настроить эквалайзер.
2. Нажмите кнопку DISPLAY ACCESS [EQ], затем нажмите кнопку [F1] для отображения страницы EQ | EQ Edit (эквалайзер | редактирование эквалайзера).

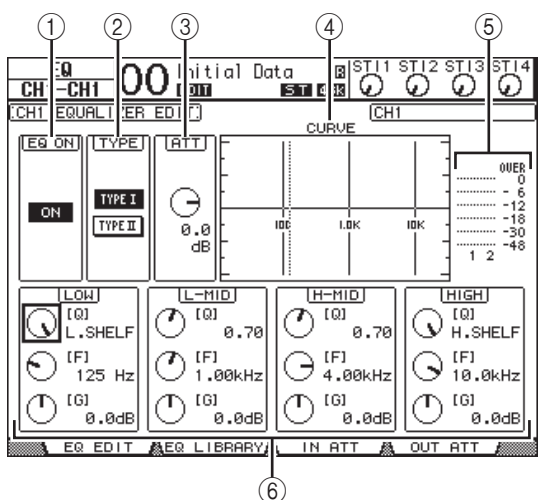

На этой странице содержатся следующие параметры.

- 1 **EQ ON (эквалайзер вкл.)**
Кнопка EQ ON/OFF (вкл./выкл.) служит для включения и выключения эквалайзера для выбранного в настоящий момент входного канала. Можно нажать кнопку [ENTER] для включения или выключения эквалайзера, если курсор находится на любом параметре, кроме параметра TYPE (тип).
- 2 **TYPE (тип)**
Выберите тип эквалайзера EQ. «TYPE I» – тип эквалайзера, используемого для устаревших цифровых микшерных консолей Yamaha серии 02R. «TYPE II» имеет алгоритм, снижающий взаимные помехи между полосами частот.
- 3 **ATT (аттенюатор)**
Определяет величину ослабления сигнала перед эквалайзером (в дБ). Такой же параметр аттенюатора появляется на странице EQ | ATT In (эквалайзер | аттенюатор на входе).
- 4 **CURVE (кривая)**
В этой области отображается текущая кривая эквалайзера.

- 5 **Meters (измерители)**
Измерители указывают уровни сигналов после эквалайзера для выбранного в настоящий момент входного канала и его возможного парного канала.
- 6 **Разделы LOW (полоса низких частот), L-MID (нижняя полоса средних частот), H-MID (верхняя полоса средних частот), HIGH (полоса высоких частот)**
В этих разделах содержатся параметры Q (крутизна), Frequency (F) (частота) и Gain (G) (усиление) для четырех полос. Ниже приведены диапазоны допустимых значений этих параметров.

Параметр	LOW (полоса низких частот)	LOW-MID (нижняя полоса средних частот)	HIGH-MID (верхняя полоса средних частот)	HIGH (полоса высоких частот)
Q (крутизна)	HPF, 10,0 – 0,10 (41 шаг), L.SHELF	10,0 – 0,10 (41 шаг)		LPF, 10,0 – 0,10 (41 шаг), H.SHELF
Frequency (частота)	21,2 Гц – 20,0 кГц (120 шагов по 1/12 октавы)			
Gain (усиление)	–18,0 дБ – +18,0 дБ (с шагом 0,1 дБ) ¹			

1. Регуляторы усиления в разделах LOW (полоса низких частот) и HIGH (полоса высоких частот) работают как выключатели (вкл./выкл.) фильтров, если для параметра Q (крутизна) заданы значения HPF (фильтр высоких частот) и LPF (фильтр низких частот) соответственно.

К сведению:

- Эквалайзер в полосе низких частот работает как фильтр высоких частот, когда для параметра Q (крутизна) в разделе LOW (полоса низких частот) установлено значение HPF (фильтр высоких частот). Эквалайзер работает как ступенчатый, когда для параметра Q (крутизна) установлено значение L.SHELF (ступенчатый в полосе низких частот).
- Эквалайзер в полосе высоких частот работает как фильтр низких частот, когда для параметра Q (крутизна) в разделе HIGH (полоса низких частот) установлено значение LPF (фильтр низких частот). Эквалайзер работает как ступенчатый, когда для параметра Q (крутизна) установлено значение H.SHELF (ступенчатый в полосе высоких частот).

3. Переместите курсор на нужный параметр, затем поворачивайте параметрический диск для изменения значения.

К сведению:

- Настройки эквалайзера для каналов ST IN L и R являются связанными.
- Кроме того, нажимаемая кнопка в секции SELECTED CHANNEL, можно выбрать нужную полосу частот и использовать поворотные регуляторы для непосредственного редактирования параметров Q (крутизна), F (частота) и G (усиление) (см. стр. 25).
- Можно сохранить настройки эквалайзера в библиотеке эквалайзеров, содержащей предустановленные программы, которые могут использоваться в различных ситуациях (см. стр. 147).

Панорамирование входных каналов

Предусмотрена возможность панорамирования для входных каналов в диапазоне L63 – CENTER – R63. Для настройки панорамы любого канала повторно нажимайте кнопку [PAN/ROUTING], пока не появится страница Pan/Route | Pan (панорама/маршрутизация | панорама).

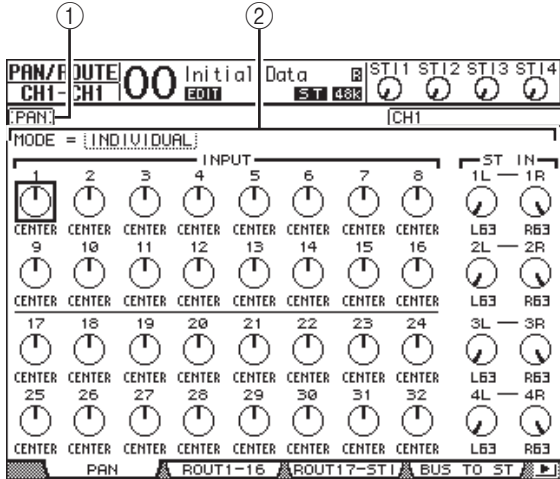

Переместите курсор на нужный регулятор панорамы, затем поворачивайте параметрический диск для установки значения.

1 Регуляторы панорамы

Позволяют настраивать параметры панорамы канала. Нажмите кнопку [ENTER] для сброса выбранного в настоящий момент регулятора с установкой положения center (по центру).

2 MODE (режим)

Параметр MODE (режим) определяет, как панорамируются парные входные каналы. Предусмотрены три следующие режима панорамирования.

• INDIVIDUAL (индивидуальное)

В индивидуальном режиме регуляторы панорамы парных входных каналов работают независимо.



• GANG (групповой)

В групповом режиме регуляторы панорамы парных входных каналов работают в унисон, поддерживая текущий диапазон панорамы.

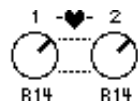

• INV GANG (обратный групповой)

В обратном групповом режиме регуляторы панорамы парных входных каналов работают в унисон, но перемещаются в противоположных направлениях.



К сведению:

- Пользователь может регулировать параметры панорамы для каналов ST IN L/R отдельно.
- Кроме того, можно регулировать параметры панорамы для входных каналов, используя регулятор PAN в секции SELECTED CHANNEL.
- Панорама объемного звучания доступна, когда консоль 01V96i переведена в режим Surround (объемное звучание). Подробнее о панораме объемного звучания см. на стр. 52.

Маршрутизация входных каналов

Предусмотрена возможность маршрутизации любого входного канала на стереофоническую шину, шины 1–8 или его собственный прямой выход. При стандартной настройке (по умолчанию) сигналы маршрутизируются только на стереофоническую шину. Однако при необходимости пользователь может подключить сигналы к одному или нескольким местам назначения.

1. Повторно нажимайте кнопку DISPLAY ACCESS [PAN/ROUTING], пока не появится приведенная ниже страница, содержащая нужные каналы.

• Страница ROUT1-16 (маршрут 1-16)

Эта страница позволяет изменить маршрутизацию для входных каналов 1-16.

• Страница ROUT17-ST1 (маршрут 17-ST1)

Эта страница позволяет изменить маршрутизацию для входных каналов 17-32 и каналов ST IN 1-4.

На этих двух страницах содержатся одинаковые параметры и выполняются одинаковые процедуры для их настройки.

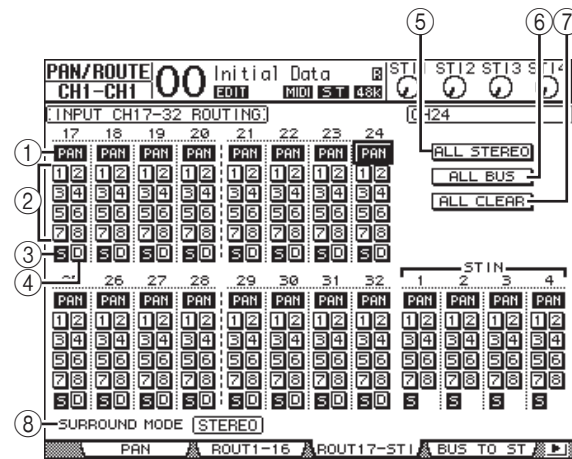

1 Кнопки PAN (панорама)

Эти кнопки определяют, применяется ли настройка панорамы канала к секциям Bus out (выход шины). В режиме объемного звучания они также определяют, применяется ли настройка панорамы объемного звучания к секциям Bus out (выход шины).

2 Кнопки шин 1-8

Эти кнопки служат для маршрутизации выбранного в настоящий момент входного канала в секции Bus out (выход шины). Если консоль 01V96i переведена в режим объемного звучания, индикация на этих кнопках меняется в зависимости от выбранного режима объемного звучания следующим образом.

Кнопки шин	1	2	3	4	5	6	7	8
Режим объемного звучания: 3-1	L	R	C	S	5	6	7	8
Режим объемного звучания: 5.1	L	R	Ls	Rs	C	ми	7	8
Режим объемного звучания: 6.1	L	R	Ls	Rs	C	Bs	ми	8

L=слева, R=справа, C=по центру, S=объемное звучание, Ls=объемное звучание слева, Rs=объемное звучание справа, E=низкочастотный эффект, Bs=объемное звучание сзади

В приведенной выше таблице показаны назначения по умолчанию. Фактические назначения могут быть другими в зависимости от настроек на странице DIO/Setup | Surround Bus Setup (цифровой ввод-вывод/настройка | настройка шин для объемного звучания).

- ③ **Кнопка S**
Когда эта кнопка включена, выбранный в настоящий момент входной канал маршрутизируется на стереофоническую шину (Stereo Bus).
- ④ **Кнопка D**
Когда эта кнопка включена, выбранный в настоящий момент входной канал маршрутизируется на его прямой выход (Direct Out). Подробнее о прямом выходе см. на стр. 46.)
- ⑤ **Кнопка ALL STEREO (все стерео)**
Служит для включения кнопок S для всех каналов на этой странице.
- ⑥ **Кнопка ALL BUS (все шины)**
Служит для включения кнопок шин 1–8 для всех каналов на этой странице.
- ⑦ **Кнопка ALL CLEAR (все очистить)**
Очищает все назначения маршрутизации на этой странице.
- ⑧ **SURROUND MODE (режим объемного звучания)**
В этом поле отображается текущий режим объемного звучания.

К сведению: Маршрутизация каналов ST IN L/R является связанной. Кнопка D недоступна для каналов ST IN.

Просмотр настроек входных каналов

Предусмотрена возможность просмотра и регулировки настроек для выбранного в настоящий момент входного канала на страницах View | Parameter (просмотр | параметр) или Fader (фейдер).

■ Просмотр настроек шлюза, компрессора и эквалайзера

Для отображения страницы View | Parameter (просмотр | параметр) для конкретного входного канала используйте соответствующую кнопку [SEL] для выбора нужного канала, затем повторно нажимайте кнопку DISPLAY ACCESS [VIEW].

Переместите курсор на параметр, который нужно изменить, затем поворачивайте параметрический диск или нажимайте кнопки [INC]/[DEC], или кнопку [ENTER] для изменения значения.

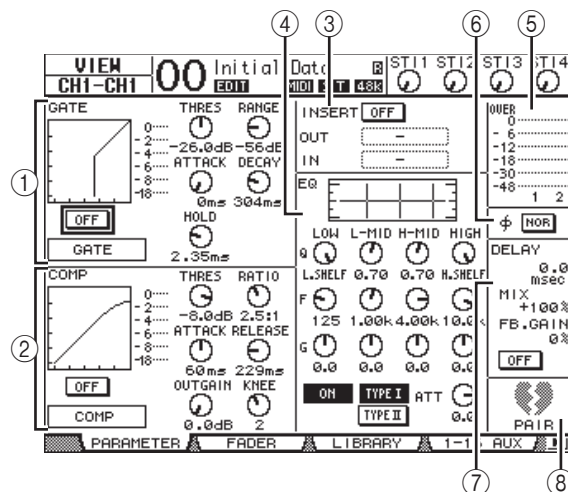

Доступны следующие параметры (помеченные звездочкой (*) разделы недоступны для каналов ST IN).

- ① **Раздел GATE (шлюз) (*)**
В этом разделе можно включать и выключать динамический процессор типа шлюза и задавать его параметры. (Подробнее см. на стр. 19.)
- ② **Раздел COMP (компрессор) (*)**
В этом разделе можно включать и выключать динамический процессор типа компрессора и задавать его параметры. (Подробнее см. на стр. 20.)
- ③ **Раздел INSERT (вставка) (*)**
В этом разделе можно включать и выключать вставку и подключать In (вход) и Out (выход) вставки. (Подробнее см. на стр. 47.)
- ④ **Раздел EQ (эквалайзер)**
Данный раздел позволяет задавать различные параметры эквалайзера. (Подробнее см. на стр. 21.)
- ⑤ **Meters (измерители)**
Измерители указывают уровни сигналов для выбранного в настоящий момент входного канала и его возможного парного канала.
- ⑥ **Раздел ϕ (фаза)**
Пользователь может изменить фазу сигнала на обратную для выбранного в настоящий момент входного канала. (Подробнее см. на стр. 18.)

7 Раздел DELAY (задержка) (*)

Этот раздел позволяет задать функцию Delay (задержка) выбранного в настоящий момент канала. (Подробнее см. на стр. 18.)

8 Раздел PAIR (пара) (*)

Служит для индикации наличия парного канала. Целый значок сердца (♥) отображается, когда каналы объединены в пару. Значок разбитого сердца (♣) отображается, когда каналы не объединены в пару. (Подробнее см. на стр. 26.)

■ Просмотр параметров панорамы, фейдера и уровней Aux-передат

Для отображения страницы View | Fader (просмотр | фейдер) для конкретного входного канала используйте соответствующую кнопку [SEL] для выбора нужного канала, затем повторно нажимайте кнопку DISPLAY ACCESS [VIEW].

Переместите курсор на параметр, который нужно изменить, затем поворачивайте параметрический диск или нажимайте кнопки [INC]/[DEC] для изменения значения.

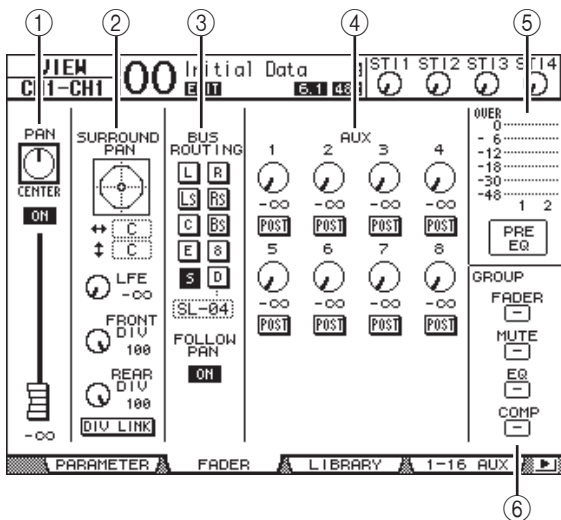

1 Раздел PAN/ON/Fader (панорама/вкл./фейдер)

• Регулятор PAN (панорама)

Служит для регулировки параметра Pan (панорама) канала, выбранного в настоящий момент. Нажмите кнопку [ENTER] для сброса регулятора Pan (панорама) с установкой положения Center (по центру).

• Кнопка ON/OFF (вкл./выкл.)

Служит для включения и выключения выбранного в настоящий момент входного канала.

• Fader (фейдер)

Этот параметр определяет положение фейдера для выбранного в настоящий момент входного канала. Регулятор фейдера выделяется цветом, когда фейдер находится в положении 0,0 дБ. Нажмите кнопку [ENTER] для сброса регулятора фейдера с установкой положения 0,0 дБ.

2 Раздел SURROUND PAN (панорама объемного звучания)

• SURROUND PAN, раздел

Параметры панорамы объемного звучания для выбранного в настоящий момент входного канала отображаются, только если выбран режим объемного звучания. Подробнее о панораме объемного звучания см. на стр. 52.

3 Раздел BUS ROUTING/FOLLOW PAN (маршрутизация шин/сопровождение панорамы)

• BUS ROUTING ((маршрутизация шин)

Этот раздел позволяет выбрать шину назначения для выбранного канала. Когда кнопка D включена, сигнал канала подключается к прямому выходу, выбираемому в поле параметра под этой кнопкой. (Кнопка D недоступна для каналов ST IN.)

• FOLLOW PAN (сопровождение панорамы)

Эта кнопка определяет, будет ли применяться настройка панорамы входного канала к парным секциям Bus out (выход шины) (функция Follow Pan). Когда кнопка выключена, функция Follow Pan (сопровождение панорамы) отключается и на парные секции Bus Out (выход шины) передается идентичный сигнал. В режиме объемного звучания кнопка также определяет, применяется ли настройка панорамы объемного звучания к секциям Bus Out (выход шины).

4 Раздел AUX

• AUX

Эти регуляторы служат для настройки уровней и позиций Aux Send 1–8 (Aux-передат) для выбранного в настоящий момент входного канала. (Подробнее об Aux-передатках см. стр. 36.)

5 Раздел измерителей

• Измерители

Служат для индикации уровней выбранного в настоящий момент входного канала.

• PRE EQ (перед эквалайзером), PRE FADER (перед фейдером), POST FADER (после фейдера)

Место измерения отображается под измерителями.

6 Раздел GROUP

• FADER (фейдер)/MUTE (приглушение)/EQ (эквалайзер)/COMP (компрессор)

Эти кнопки показывают, к какой группе Fader (фейдер), Mute (приглушение), EQ (эквалайзер) или Comp (компрессор) (при ее наличии) относится выбранный в настоящее время входной канал. Если канал относится к группе, отображается номер группы. Если канал не относится к группе, появляется индикация «—». (Компрессор недоступен для каналов ST IN.)

Настройка входных каналов с панели управления

Можно использовать фейдеры, кнопки [SEL] и различные кнопки и регуляторы в секции SELECTED CHANNEL на верхней панели для прямого управления параметрами входных каналов.

Настройка уровней входных каналов и панорамирование каналов

■ Входные каналы 1–32

1. Нажмите кнопку LAYER [1–16] или [17–32] для выбора слоя.
2. Нажмите кнопку [SEL] канала, для которого требуется настроить входной уровень и/или параметры панорамы.
3. С помощью фейдеров задайте уровни для входного канала.
4. Поворачивайте регулятор SELECTED CHANNEL [PAN] для настройки параметров панорамы.

Когда пользователь поворачивает регулятор [PAN], на консоли автоматически отображается страница Pan/Route | Pan (панорама/маршрутизация | панорама).

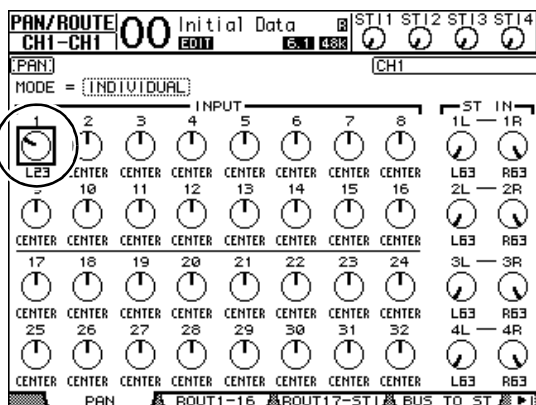

■ Каналы ST IN 1–4

1. С помощью кнопки ST IN [ST IN] выберите нужные каналы ST IN.
Индикаторы рядом с кнопкой [ST IN] отображают каналы ST IN, в настоящее время выбранные для управления из секции ST IN.
2. Нажмите кнопку [SEL] канала, для которого требуется настроить уровень и/или параметры панорамы.

3. Поворачивайте регулятор уровня для установки уровня.

Текущий уровень канала всегда можно увидеть в верхней части экрана.

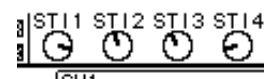

4. Поворачивайте регулятор SELECTED CHANNEL [PAN] для настройки параметров панорамы.

Настройка панорамы может применяться к любому из каналов ST IN – L или R. Для переключения между каналами L и R для настройки панорамы повторно нажмите эту же кнопку [SEL]. (Управляемый в настоящий момент канал отображается в левом верхнем углу экрана.)



Применение эквалайзера к входным каналам

1. Нажмите кнопку [SEL] или переместите фейдер для канала, которым нужно управлять.
2. Можно управлять эквалайзером для выбранного в настоящий момент канала, нажав одну из следующих кнопок для выбора полосы частот, которую требуется отрегулировать.
 - Кнопка [HIGH] Полоса высоких частот
 - Кнопка [H-MID] ... Верхняя полоса средних частот
 - Кнопка [L-MID] Нижняя полоса средних частот
 - Кнопка [LOW] Полоса низких частот

3. Используйте регуляторы SELECTED CHANNEL [Q], [FREQUENCY] и [GAIN] для настройки параметров Q (крутизна), частота и усиление полосы частот, выбранной на шаге 2.

Если установлен флажок Auto EQUALIZER Display (автоматическое отображение эквалайзера) (стр. 109), на консоли 01V96i отображается страница EQ/EQ Edit (эквалайзер | редактирование эквалайзера).

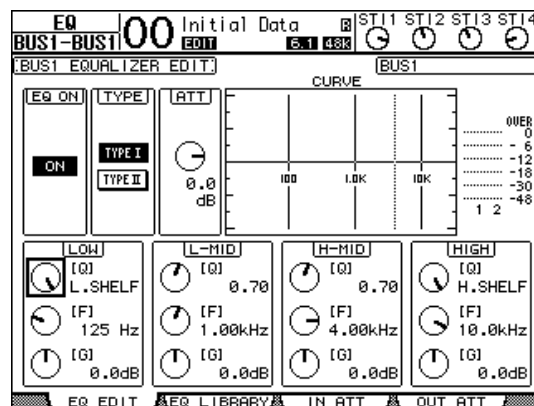

Если этот флажок снят, отображается рабочее окно со значением настраиваемого в настоящий момент параметра.

Подробнее об эквалайзере см. на стр. 21.

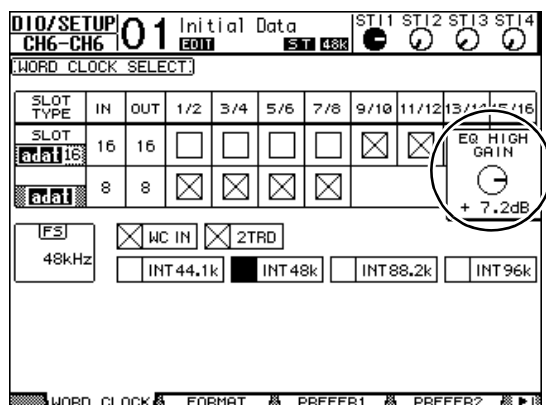

К сведению:

- Нажав и удерживая нажатой кнопку, выбранную на шаге 2, можно сбросить усиление соответствующей полосы частот.
- При одновременном нажатии кнопок **SELECTED CHANNEL [HIGH]** и **[LOW]** выполняется сброс Q (крутизна), частоты и усиления каждой полосы частот.

Образование пар входных каналов

На консоли 01V96i можно образовать пары соседних нечетного и четного каналов или эквивалентных каналов на слое 1 и слое 2, для которых совместно используется один и тот же фейдер. Фейдеры и большинство параметров для парных каналов являются связанными для стерео-операций. Ниже приведены связанные и несвязанные (которыми можно управлять независимо) параметры парных каналов.

Связанные параметры	Несвязанные параметры
Кнопки [SEL]	Input patches (подключения на входе)
Фейдеры	Insert patches (подключения на выходе)
Channel on/off (вкл./выкл. канала)	Output patches (подключения на выходе)
Insert on/off (вкл./выкл. вставки)	Comp insert position (место вставки компрессора)
Solo on/off (вкл./выкл. соло)	Phase (фаза)
Solo safe (фиксированное соло)	Delay on/off (вкл./выкл. задержки)
Аux on/off (вкл./выкл. Аux)	Delay time (время задержки)
Аux Send level (уровень Аux-передачи)	Delay feedback (запаздывающий отклик)
Аux Sends as Pre or Post (Аux-передачи как перед или после)	Delay mix (запаздывающее микширование)
Gate (шлюз)	Routing (маршрутизация)
Параметры компрессора	Pan (панорама), Follow Pan (сопровождение панорамы)
Параметры эквалайзера	Surround pan (панорама объемного звучания)
Fader group (группа фейдеров)	Аux Send pan (панорама Аux-передачи)
Mute group (группа приглушения)	Balance (баланс)
Fade time (время изменения громкости)	Attenuators (аттенюаторы)**
Recall Safe (безопасное восстановление)	

* Этот параметр можно задать для каждого канала независимо, если кнопка GANG (групповое) выключена на странице ϕ /INS/DLY | DLY (фаза/вставка/задержка | задержка).

** Этот параметр можно задать для каждого канала независимо на странице EQ | ATT (эквалайзер | аттенюатор), но параметры парных каналов являются связанными на страницах EQ | Edit и View (эквалайзер | редактирование и просмотр).

Примечание: Невозможно образовать пару из канала ST IN 1-4 и входного канала.

Для образования или отмены пар каналов можно использовать кнопки [SEL] на верхней панели или страницы Pair/Grup (пара/группа).

■ Образование пар каналов с помощью кнопок [SEL]

1. Нажав и удерживая нажатой кнопку [SEL] для одного из каналов создаваемой пары, нажмите кнопку [SEL] для соседнего канала. (Номера парных каналов должны быть нечетным и четным, в этом порядке).
2. Если установлен флажок Pair Confirmation (подтверждение пары) (см. стр. 109), появляется окно Channel Pairing (образование пары каналов).

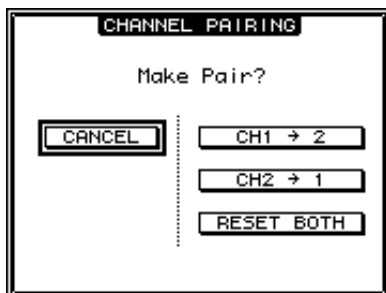

Примечание: Можно образовать пару только из соседних нечетного и четного (в этом порядке) каналов. Нажатие кнопки [SEL] для несоседнего канала игнорируется. Невозможно создать и отменить пару из соседних по вертикали каналов.

3. Переместите курсор на нужную кнопку в окне Channel Pairing (образование пар каналов), затем нажмите кнопку [ENTER].

В окне содержатся следующие кнопки.

- **CANCEL (отмена)**
Отмена операции.
- **CH x → y (копировать x -> y)**
Копирование значений параметров нечетного канала в четный канал.
- **CH y → x (копировать y -> x)**
Копирование значений параметров четного канала в нечетный канал.
- **RESET BOTH (сбросить оба)**
Сброс параметров обоих каналов с восстановлением значений по умолчанию (операция, одинаковая с операцией восстановления банка памяти канала №01).
Переместите курсор на нужную кнопку, затем нажмите кнопку [ENTER].

К сведению: Нажав и удерживая нажатой кнопку [SEL] для одного из парных каналов, нажмите кнопку [SEL] для второго канала для отмены пары.

■ Образование пар входных каналов с помощью дисплея

1. Повторно нажимайте кнопку [PAIR/GROUP], пока не появится страница Pair/Grup | Input (пара/группа | вход).

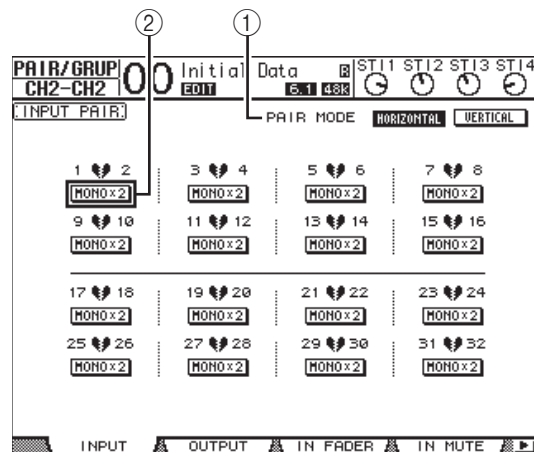

На этой странице содержатся следующие параметры.

- ① **PAIR MODE (режим пары)**
Определяет, как образуется пара каналов.
- ② **Кнопки STEREO/MONO x2 (стерео/моно x2)**
Эти кнопки служат для включения и выключения пар.

2. Переместите курсор на поле параметра PAIR MODE (режим пары) (①), затем выберите кнопку HORIZONTAL (по горизонтали) или VERTICAL (по вертикали).

Ниже описано функционирование в каждом режиме.

- **HORIZONTAL (по горизонтали)**
Эта кнопка служит для образования пары соседних нечетного и четного каналов (по умолчанию).
- **VERTICAL (по вертикали)**
Эта кнопка служит для образования пары эквивалентных каналов на слое 1 и слое 2, для которых совместно используется один и тот же физический фейдер (например, CH1 и CH17, CH16 и CH32 и т.п.). Этот режим полезен, если требуется использовать один фейдер для управления обоими стереофоническими каналами.

При переключении режима образования пар также изменяются номера каналов, отображаемые на странице.

Примечание:

- При переключении режима образования пар изменяются только номера каналов. Параметры микширования парных каналов не изменяются.
- Например, при смене режима образования пар с Horizontal (по горизонтали) на Vertical (по вертикали) индикация входного канала «2» меняется на «17». Тем не менее, параметры канала не изменяются. (Если каналы 1 и 2 были парными, при переключении режима станут парными каналы 1 и 17.)

3. Переместите курсор на нужную кнопку MONOx2 канала (②), затем нажмите кнопку [ENTER].

Образуются пара каналов.

4. Для отмены пары переместите курсор на кнопку нужного канала STEREO (стерео), затем нажмите кнопку [ENTER].

К сведению: Кроме того, таким же способом можно создать и отменить пару выходных каналов на странице Pair/Grup | Output (пара/групповой | выход) (см. стр. 33).

Присвоение названий входным каналам

По умолчанию входные каналы имеют названия CH1, CH2 и т.д. При необходимости пользователь может изменить эти названия. Например, может быть полезным при микшировании со сведением каналов присвоить конкретному входному каналу название типа музыкального инструмента, подключенного к соответствующему входному гнезду.

1. Повторно нажимайте кнопку DISPLAY ACCESS [PATCH], пока не появится страница Patch | IN Name (подключение | название входа).

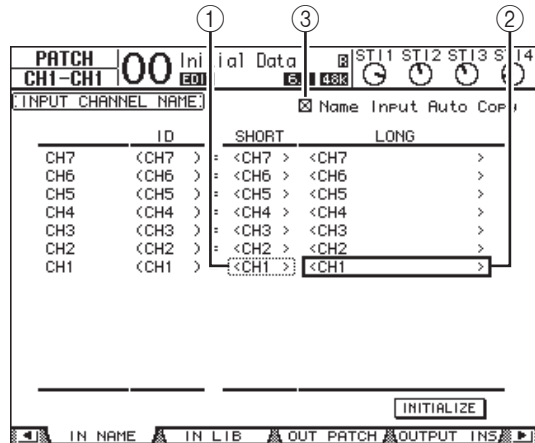

Пользователь может указать краткие названия в расположенном по центру столбце (1) и длинные (полные) названия в правом столбце (2).

Если установлен флажок Name Input Auto Copy (автоматическое копирование ввода названия) (3), первые четыре символа только что введенного длинного названия автоматически копируются в краткое название. С другой стороны, только что введенное краткое название автоматически добавляется в начало длинного названия.

Пользователь может сбросить названия каналов с восстановлением стандартных названий, переместив курсор на кнопку INITIALIZE (инициализировать) и нажав кнопку [ENTER].

2. Переместите курсор на название, которое нужно изменить, затем нажмите кнопку [ENTER].

Появляется окно Title Edit (редактирование заголовка), позволяющее ввести название.



3. Отредактируйте название, переместите курсор на кнопку ОК и нажмите кнопку [ENTER].

Становится эффективным новое название.

К сведению: Отредактированное название сохраняется в библиотеке Input Patch (подключение на входе).

Выходы шин

В этой главе описаны способы настройки параметров секций Stereo Out (стереофонический выход) и Bus Out (выход шины) 1–8 консоли 01V96i.

О стереофоническом выходе

Секция Stereo Out (стереофонический выход) принимает сигналы из секций Input Channel (входные каналы) и Bus Out (выход шины) 1–8, микширует их в два канала, обрабатывает с помощью встроенного эквалайзера, компрессора и пр., затем маршрутизирует сигналы на разъемы STEREO OUT и 2TR OUT. На приведенной ниже схеме показано прохождение сигнала через секцию Stereo Out (стереофонический выход).

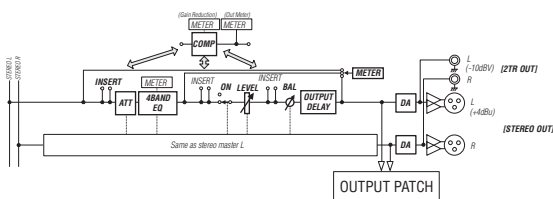

- **INSERT (вставка)**

В этой секции пользователь может маршрутизировать сигналы секции стереофонического выхода на внешние устройства через встроенные разъемы или плату ввода-вывода, а также вставлять внутренние процессоры эффектов.

- **АТТ (аттенюатор)**

В этой секции можно ослабить или усилить уровень сигналов, которые будут вводиться в эквалайзер. Атенюатор позволяет предотвратить срез и коррекцию слишком низких уровней сигналов после эквалайзера.

- **4 BAND EQ (4-полосный эквалайзер)**

Этот параметрический эквалайзер поддерживает четыре полосы частот (HIGH (высокие), HIGH-MID (верхние средние), LOW-MID (нижние средние) и LOW (низкие)).

- **COMP (компрессор)**

Этот динамический процессор можно использовать как компрессор, экспандер или лимитер. Процессор может находиться перед эквалайзером, перед фейдером [STEREO] или после фейдера [STEREO].

- **ON (вкл./выкл.)**

Эта кнопка используется для включения и выключения секции стереофонического выхода.

- **LEVEL (уровень)**

Фейдер [STEREO] регулирует выходные уровни секции стереофонического выхода.

- **Balance (баланс)**

Эта секция позволяет отрегулировать баланс уровней между каналами L (левый) и R (правый) секции стереофонического выхода.

- **OUTPUT DELAY (задержка на выходе)**

Эта секция обеспечивает задержку выходного сигнала. Главным образом это используется для тонкой настройки тайминга сигналов.

- **METER (измеритель)**

В этой секции пользователь может переключать место измерения уровней сигналов, отображаемых на странице Meter (измеритель) или разделе стереофонического измерителя в правой части экрана.

Подробнее о выборе мест измерения см. в разделе «Просмотр измерителей уровней» в руководстве пользователя (брошюре).

Примечание: Кроме того, можно подключить сигналы секции стереофонического выхода на другие выходные разъемы или плату ввода-вывода, используя страницы Patch | Out Patch (подключение | подключение на выходе).

Bus Out (выход шины) 1–8

Секция Bus Out (выход шины) 1–8 микширует сигналы, маршрутизируемые из входных каналов на конкретные шины, обрабатывает сигналы с помощью встроенного эквалайзера, компрессора и пр., затем маршрутизирует сигналы на конкретные выходные разъемы или плату ввода-вывода.

На приведенной ниже схеме показано прохождение сигнала через секцию Bus Out (выход шины).

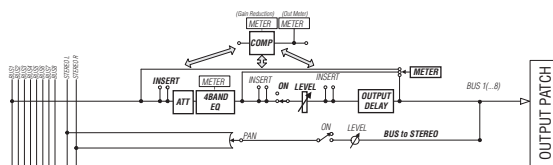

- **INSERT (вставка)**

- **АТТ (аттенюатор)**

- **4 BAND EQ (4-полосный эквалайзер)**

- **COMP (компрессор)**

- **ON (вкл./выкл.)**

- **LEVEL (уровень)**

- **OUTPUT DELAY (задержка на выходе)**

- **METER (измеритель)**

Перечисленные выше параметры и секции идентичны параметрам, используемым для секции Stereo Out (стереофонический выход). Подробнее см. в описании секции Stereo Out (стереофонический выход).

- **Bus to Stereo (с шины на стерео)**

Сигналы секции Bus Out 1–8 также маршрутизируются на стереофоническую шину (Stereo Bus). В дополнение к параметрам ON (вкл.), LEVEL (уровень) и прочим пользователь может задать параметры Send Level (уровень передачи), On/Off (вкл./выкл.), Pan (панорама) и другие параметры.

К сведению:

- Кроме того, предусмотрена возможность образования пары из соседних нечетной и четной шин для работы в стереофоническом режиме (см. стр. 33).
- По умолчанию каналы слота 1–8 и 9–16, и каналы ADAT OUT 1–8 подключаются на выходы секции Bus Out 1–8. Тем не менее, пользователь может изменить это подключение на странице Patch | Out Patch (подключение | подключение на выходе) (см. стр. 44).

Настройка секций Stereo Out (стереофонический выход) и Bus Out (выход шины) 1–8 с дисплея

Для настройки параметров секций Stereo Out (стереофонический выход) и Bus Out (выход шины) 1–8 можно либо переместить курсор на нужный параметр на экране и изменить значение, либо нажать нужную кнопку или переместить регулятор на верхней панели. В этом разделе описано, как настраивать параметры на дисплее.

К сведению: Подробнее о настройке вставок см. в разделе «Подключение на входе и выходе» на стр. 43.

Ослабление сигнала в секциях стереофонического выхода и выхода шины

Для ослабления сигналов в секциях стереофонического выхода и выходов шин нажмите кнопку DISPLAY ACCESS [EQ], затем нажмите кнопку [F4] для отображения страницы EQ | Out Att (эквалайзер | аттенюатор на выходе). На этой странице можно ослабить сигналы в секциях Bus Out (выход шины) 1–8, Aux Out (выход Aux) 1–8 и Stereo Out (стереофонический выход).

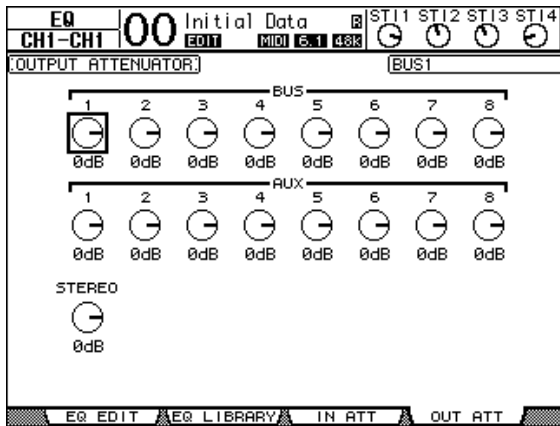

На этой странице содержатся такие же параметры и применяются такие же процедуры, как для входных каналов (см. стр. 20).

Задержка сигналов в секциях стереофонического выхода и выходов шин

Для задержки сигналов в секциях Stereo Out (стереофонический выход) и Bus Out (выход шины) 1–8 повторно нажимайте кнопку [ϕ /INSERT/DELAY], пока не появится страница ϕ /INS/DLY | Out Dly (фаза/вставка/задержка | задержка на выходе).

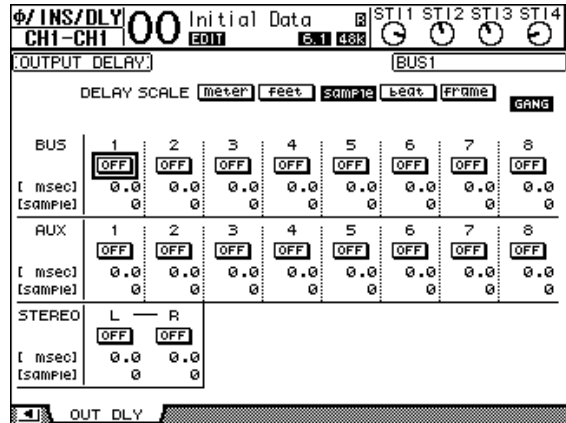

На этой странице содержатся такие же параметры и применяются такие же процедуры, как для входных каналов, за исключением того, что на этой странице отсутствуют параметры MIX/FB.GAIN (микширование/усиление отклика) (см. стр. 18).

К сведению: Кроме того, можно вывести на экран страницу Out Dly (задержка на выходе), однократно нажав кнопку [ϕ /INSERT/DELAY], а затем нажав кнопку [SEL] для выбора Stereo Out (стереофонический выход) или Bus Out (выход шины) 1–8.

Компрессия сигналов в секциях стереофонического выхода и выходов шин

Для задания компрессоров в секциях Stereo Out (стереофонический выход) и Bus Out (выход шины) 1–8 нажмите кнопку [DYNAMICS], затем нажмите кнопку [F3] для отображения страницы Dynamics | Comp Edit (динамика | редактирование компрессора) и используйте кнопки [SEL] для выбора Stereo Out (стереофонический выход) или Bus Out (выход шины) 1–8.

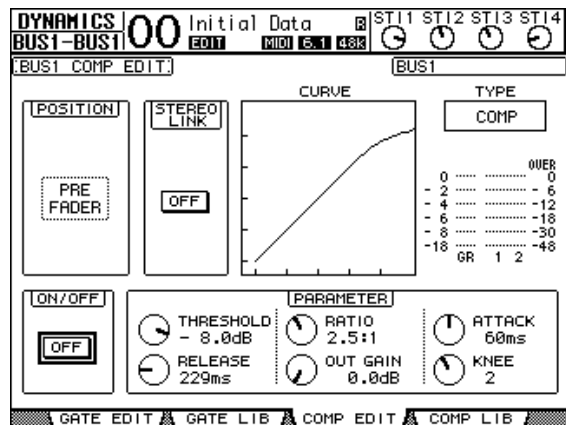

На этой странице содержатся такие же параметры и применяются такие же процедуры, как для входных каналов (см. стр. 20).

Применение эквалайзера к секциям стереофонического выхода и выходов шин

Для настройки эквалайзера секции Stereo Out (стереофонический выход) и Bus Out (выход шины) 1–8 нажмите кнопку DISPLAY ACCESS [EQ], затем нажмите кнопку [F4] для отображения страницы EQ | EQ Edit (эквалайзер | редактирование эквалайзера) и используйте кнопки [SEL] для выбора Stereo Out (стереофонический выход) или Bus Out (выход шины) 1–8.

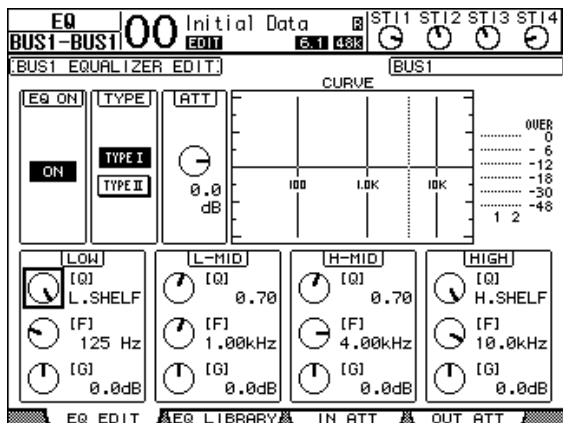

На этой странице содержатся такие же параметры и применяются такие же процедуры, как для входных каналов (см. стр. 21). Учтите, что стереофонический выход не поддерживает параметр STEREO LINK (стереофоническая связь).

Маршрутизация сигналов секции Bus Out (выход шины) 1–8 на стереофоническую шину.

Пользователь может подключить сигналы с выходов шин (Bus Out 1–8) к выходам и слоту, а также к стереофонической шине (Stereo Bus). Для любой шины можно отрегулировать параметры уровня и панорамы сигналов, маршрутизируемых на стереофоническую шину. Это удобно, если нужно использовать секции Bus Out (выход шины) (1–8) как групповую шину.

Для подключения сигналов секции Bus Out 1–8 на стереофоническую шину повторно нажимайте кнопку DISPLAY ACCESS [PAN/ROUTING] для отображения страницы Pan/Route | Bus to St (панорама/маршрутизация | шина на стерео).

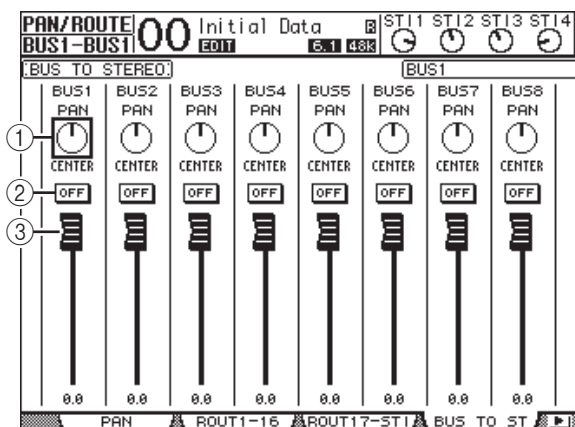

Переместите курсор на параметр, который нужно изменить, затем поворачивайте параметрический диск

или нажимайте кнопки [INC]/[DEC] для изменения значения.

- ① **TO ST PAN (панорама на стерео)**
Эти регуляторы служат для панорамирования сигналов секций Bus Out (выход шины) 1–8 между левой и правой шинами секции Stereo Out (стереофонический выход).
- ② **TO ST ON/OFF (вкл./выкл. на стерео)**
Эти кнопки служат для включения и выключения маршрутизации Bus Out 1–8 на стереофоническую шину.
- ③ **Фейдеры TO ST (на стерео)**
Фейдеры служат для регулировки уровней сигналов Bus Out 1–8 на стереофоническую шину.

Просмотр настроек секций Stereo Out (стереофонический выход) и Bus Out (выход шины)

Предусмотрена возможность просмотра и регулировки настроек параметров для выбранной в настоящий момент секции Stereo Out (стереофонического выхода) или Bus Out (выхода шины) на страницах View | Parameter (просмотр | параметр) или Fader (фейдер).

Просмотр настроек компрессора и эквалайзера

Для отображения страницы View | Parameter (просмотр | параметр) используйте соответствующую кнопку [SEL] для выбора нужной шины, затем нажмите кнопку DISPLAY ACCESS [VIEW] и кнопку [F1].

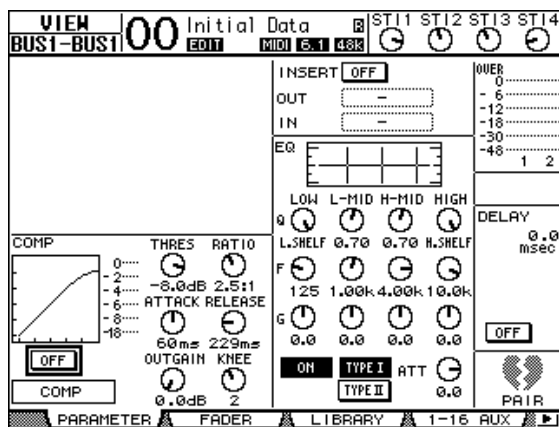

На этой странице содержатся такие же параметры и применяются такие же процедуры, как для входных каналов, за исключением следующих:

- страницы параметров секций стереофонического выхода и выходов шин 1–8 не содержат параметров Gate (шлюз) и Phase (фаза);
- страница параметров секции стереофонического выхода не содержит параметра Pair (пара).

■ Просмотр фейдеров и других параметров

Для отображения страницы View | Fader (просмотр | фейдер) используйте соответствующую кнопку [SEL] для выбора нужной шины, затем нажмите кнопку DISPLAY ACCESS [VIEW] и кнопку [F2].

Компоновка параметров на страницах Fader (фейдер) для секций стереофонического выхода и выходов шин 1–8 слегка различается.

Страница Fader (фейдер) для стереофонического выхода

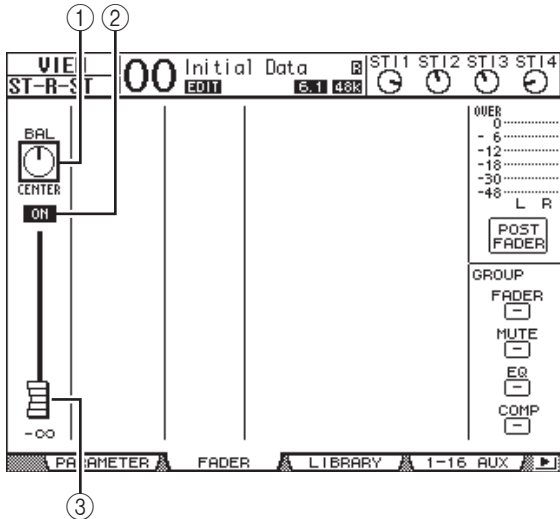

① BAL (баланс)

Этот регулятор служит для регулировки баланса уровней между каналами L (левый) и R (правый) стереофонического выхода.

② ON/OFF (вкл./выкл.)

Кнопка для включения и выключения стереофонического выхода, связанная с кнопкой [ON] в секции STEREO.

③ Фейдер

Фейдер служит для регулировки выходных уровней Stereo Out (стереофонического выхода) и связан с фейдером [STEREO]. Регулятор фейдера выделяется цветом, когда фейдер находится в положении 0,0 дБ.

Страница Fader (фейдер) для Bus Out (выход шины) 1–8

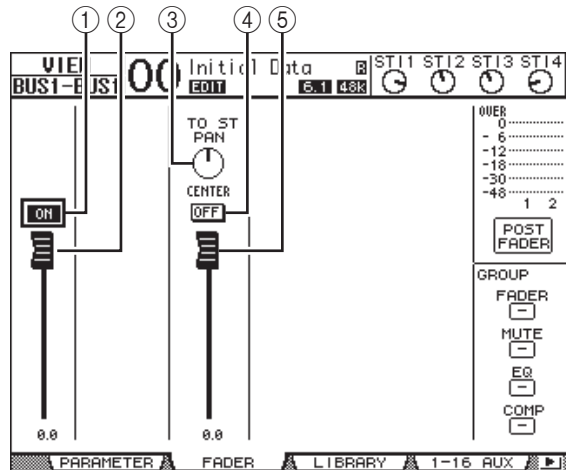

① BUS ON/OFF (шина вкл./выкл.)

Кнопка для включения и выключения выбранной в настоящий момент секции Bus Out (выход шины) 1–8, связанная с кнопкой [ON] (9–16) в слое Master (основной).

② Фейдер шины

Фейдер для регулировки уровня выбранного в настоящий момент Bus Out (выход шины) (1–8), связанный с фейдером (9–16) в слое Master (основной). Регулятор фейдера выделяется цветом, когда фейдер находится в положении 0,0 дБ.

③ TO ST PAN (панорама на стерео)

Регулятор задает положение панорамы сигнала из секции Bus Out (выход шины) на Stereo Out (стереофонический выход) для выбранного в настоящий момент Bus Out 1–8.

④ TO ST ON/OFF (вкл./выкл. на стерео)

Кнопка для включения и выключения сигнала из секции Bus Out (выход шины) на Stereo Out (стереофонический выход) для выбранного в настоящий момент Bus Out 1–8.

⑤ Фейдер TO ST (на стерео)

Фейдер для регулировки уровня сигнала из секции Bus Out (выход шины) на Stereo Out (стереофонический выход) для выбранного в настоящий момент Bus Out 1–8.

К сведению: Параметры TO ST PAN (панорама на стерео), ON/OFF (вкл./выкл.) и фейдера TO ST (на стерео) также отображаются на странице Pan/Route | Bus to St (панорама/маршрутизация | шина на стерео).

Настройка секций Stereo Out (стереофонический выход) и Bus Out (выход шины) 1–8 с панели управления

Можно использовать фейдеры, кнопки [SEL] и различные кнопки и регуляторы в секции SELECTED CHANNEL на верхней панели для прямого управления определенными параметрами Stereo Out (стереофонического выхода) и Bus Out (выходов шин) 1–8.

Настойка уровней

Перемещайте фейдер [STEREO] для регулировки уровней секции стереофонического выхода. Нажимайте кнопку [ON] в секции STEREO для включения и выключения секции стереофонического выхода.

Для регулировки уровней Bus Out (выход шины) 1–8 нажмите кнопку [MASTER] в секции LAYER для выбора основного слоя, затем перемещайте фейдеры 9–16. В это время можно включать и выключать секции Bus Out (выход шины) 1–8 с помощью кнопок [ON] 9–16.

Применение эквалайзера и балансировка сигналов секций стереофонического выхода и выходов шин

1. Нажмите кнопку [SEL] шины, для которой требуется применить эквалайзер или сбалансировать уровни.
2. Для настройки эквалайзера для выбранной в настоящий момент шины нажмите одну из следующих кнопок в секции SELECTED CHANNEL для выбора нужной полосы частот.
 - Кнопка [HIGH] Полоса высоких частот
 - Кнопка [H-MID] Верхняя полоса средних частот
 - Кнопка [L-MID] Нижняя полоса средних частот
 - Кнопка [LOW] Полоса низких частот
3. Используйте регуляторы [Q], [FREQUENCY] и [GAIN] для настройки параметров Q (крутизна), частота и усиление полосы частот, выбранной на шаге 2.

Подробнее об эквалайзере см. на стр. 21.
4. Для настройки параметра Balance (баланс) стереофонического выхода используйте регулятор [PAN] в секции SELECTED CHANNEL.

Примечание: При выборе секции Aux Out 1–8 или Bus Out 1–8 регулятор [PAN] отключается.

Образование пар шин или Aux-передат

Можно образовать пару из соседних нечетной и четной шин или Aux-передат (Aux Send) для работы в стереофоническом режиме. Ниже приведены связанные и несвязанные (управляемые независимо) параметры парных шин и Aux-передат.

Связанные параметры
Кнопки [SEL]
Fader (фейдер)
Channel on/off (вкл./выкл. канала)
Insert on/off (вкл./выкл. вставки)
Solo on/off (вкл./выкл. соло)
Параметры Comp (компрессор)
Comp insert position (место вставки компрессора)
Настройки EQ (эквалайзер)
Fader group (группа фейдеров)
Mute group (группа приглушения)
Fade time (время изменения громкости)
Recall safe (безопасное восстановление)
Bus to Stereo on/off (вкл./выкл. сигнала с шины на стерео)
Фейдер Bus to Stereo (с шины на стерео)

Несвязанные параметры
Output Patching (подключение на выходе)
Insert Patching (подключение вставки)
Delay on/off (вкл./выкл. задержки)
Delay time (время задержки)**
Bus to Stereo Pan (панорама с шины на стерео)
Attenuators (аттенюаторы)***

** Этот параметр можно задать для каждого канала независимо, если кнопка GANG (групповое) выключена на странице ϕ /INS/DLY | DLY (фаза/вставка/задержка | задержка).

*** Этот параметр можно задать для каждого канала независимо на странице EQ | ATT (эквалайзер | аттенюатор), но параметры парных каналов являются связанными на страницах EQ | Edit и View (эквалайзер | редактирование и просмотр).

Параметры, помеченные звездочкой (*), доступны только для Bus Out (выход шины) 1–8.

1. Повторно нажимайте кнопку DISPLAY ACCESS [PAIR/GROUP], пока не появится страница Pair/Grup | Output (пара/группа | выход).

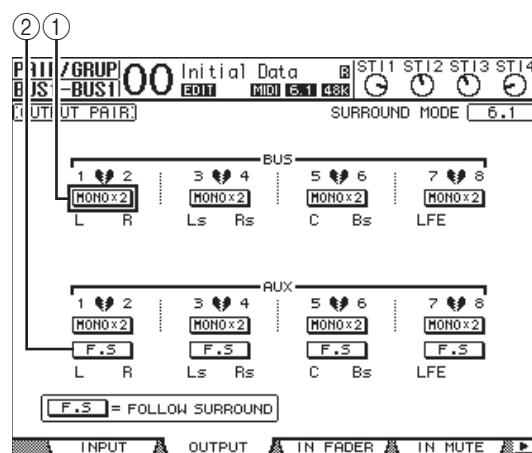

На этой странице содержатся следующие параметры.

- 1 **STEREO/MONOx2 (стерео/моно x2)**
Эти кнопки служат для включения и выключения пар шин или Aux-передат.

② F.S (сопровождение панорамы)

Эта кнопка определяет, будут ли сигналы Аух-передач следовать панораме объемного звучания входного канала, когда консоль 01V96i находится в любом режиме объемного звучания кроме «Stereo» (стерео). Когда эта кнопка включена, Аух-передачи следуют панораме объемного звучания входного канала. Это полезно для подачи сигналов объемного звучания на внешние процессоры эффектов объемного звучания.

2. Переместите курсор на кнопку MONOx2 (моно x2) для нужной шины или Аух-передачи, затем нажмите кнопку [ENTER].

Образуются пара шин или Аух-передач.

3. Для отмены пары переместите курсор на кнопку STEREO (стерео) для нужной шины или Аух-передачи, затем нажмите кнопку [ENTER].

Ослабление выходных сигналов

Для ослабления выходных сигналов консоли 01V96i вызовите на экран страницу EQ | Out Att (эквалайзер | аттенуатор на выходе) и индивидуально отрегулируйте аттенуаторы стереофонического выхода и выходов шин 1–8.

При необходимости можно также выбрать выход и каналы платы ввода-вывода и указать величину ослабления. Этот метод удобен, если требуется быстро ослабить выходные сигналы независимо от подключений источников сигналов.

1. Повторно нажимайте кнопку DISPLAY ACCESS [DIO/SETUP], пока не появится страница DIO/Setup | Output Att (цифровой ввод-вывод/настройка | выходной аттенуатор).

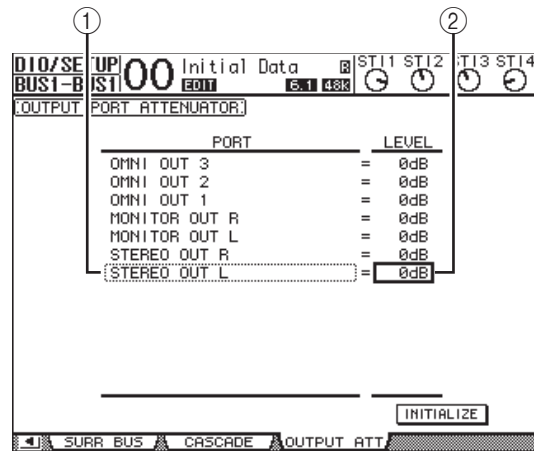

2. Переместите курсор в левый столбец (1), затем выполните прокрутку списка вверх или вниз, используя параметрический диск, чтобы выбрать нужный выход или канал слота, для которого требуется настроить ослабление.

Могут быть выбраны следующие выходы и каналы слота.

- STEREO OUT L/R Каналы STEREO OUT L (левый) и R (правый)
- MONITOR OUT L/R Каналы MONITOR OUT L и R
- OMNI OUT 1–4 Разъемы OMNI OUT 1–4
- SLOT OUT 1–1 по 1–16 Каналы слота 1–16
- ADAT OUT 1–8 Каналы ADAT OUT 1–8
- 2TR OUT DIGITAL L/R Каналы 2TR OUT DIGITAL L и R

3. Переместите курсор на значение параметра в правом столбце (2), затем поворачивайте параметрический диск или нажимайте кнопки [INC]/[DEC] для установки величины ослабления.

Величина ослабления сигнала может быть задана в диапазоне 0 дБ – -9 дБ.

К сведению: Для сброса величины ослабления всех выходных каналов на 0 дБ переместите курсор на кнопку INITIALIZE (инициализировать), затем нажмите кнопку [ENTER].

Присвоение названий стереофоническому выходу и выходам шин

Пользователь может изменить стандартные заданные по умолчанию названия шин (BUS1, AUX4, STEREO и т.д.). Например, может оказаться удобным назвать шины «Monitor Out» (выход монитора) или «Effect Send» (передача эффекта) для облегчения распознавания типа сигнала.

1. Повторно нажимайте кнопку DISPLAY ACCESS [PATCH], пока не появится страница Patch | Out Name (подключение | название выхода).

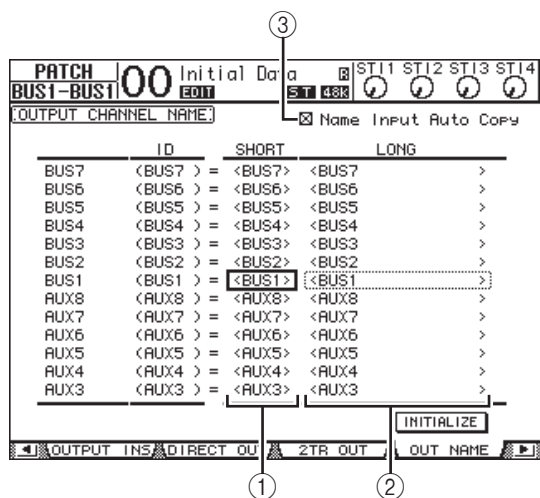

Пользователь может указать краткие названия в расположенном по центру столбце (1) и длинные (полные) названия в правом столбце (2).

Если установлен флажок Name Input Auto Copy (автоматическое копирование ввода названия) (3), первые четыре символа только что введенного длинного названия автоматически копируются в краткое название. С другой стороны, только что введенное краткое название автоматически добавляется в начало длинного названия.

Пользователь может сбросить названия шин с восстановлением стандартных названий, переместив курсор на кнопку INITIALIZE (инициализировать) и нажав кнопку [ENTER].

2. Переместите курсор на название, которое нужно изменить, затем нажмите кнопку [ENTER].

Появляется окно Title Edit (редактирование заголовка), позволяющее отредактировать название.

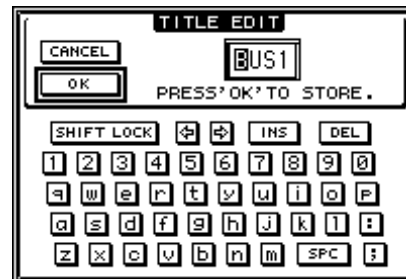

3. Отредактируйте название, переместите курсор на кнопку OK и нажмите кнопку [ENTER].

Становится эффективным новое название.

К сведению: Отредактированное название сохраняется в библиотеке Output Patch (подключение на выходе).

Секции Aux Out (выход Aux)

В этой главе описано, как управлять секциями Aux Out (выход Aux) 1–8.

Aux Out (выход Aux) 1–8

Секция Aux Out (выход Aux) 1–8 микширует сигналы, маршрутизируемые из входных каналов на соответствующие Aux-передачи (Aux Send), обрабатывает сигналы с помощью встроенного эквалайзера, компрессора и пр., затем маршрутизирует сигналы на конкретные внутренние процессоры эффектов, выходные разъемы или разъемы платы ввода-вывода.

Консоль 01V96i имеет восемь Aux-передач, которые могут использоваться для передачи сигналов на внутренние и внешние процессоры эффектов и мониторы.

На приведенной ниже схеме показано прохождение сигналов через секцию Aux Out (выход Aux) 1–8.

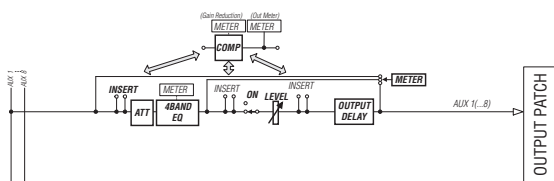

- INSERT (вставка)
- ATT (аттенюатор)
- 4 BAND EQ (4-полосный эквалайзер)
- COMP (компрессор)
- ON (вкл./выкл.)
- LEVEL (уровень)
- OUTPUT DELAY (задержка на выходе)
- METER (измеритель)

Эти параметры такие же, как параметры секции Stereo Out (стереофонический выход) и Bus Out (выход шины) 1–8 (см. стр. 29).

К сведению: Кроме того, пользователь может образовать пары из соседних нечетной и четной Aux-передач (в этом порядке) для работы Aux в стереофоническом режиме.

Примечание: При настройке по умолчанию секции Aux Out (выход Aux) 1–4 подключены к разъемам OMNI OUT 1–4 и внутренним процессорам эффектов 1–4. Тем не менее, пользователь может изменить это подключение на странице Patch | Output (подключение | выход).

Настройка секций Aux Out (выход Aux) 1–8 с дисплея

Для настройки параметров секции Aux Out (выход Aux) 1–8 можно либо переместить курсор на нужный параметр на экране и изменить значение, либо нажать нужную кнопку или переместить регулятор на верхней панели.

В этом разделе описано, как настраивать параметры на экране.

К сведению: Подробнее о настройке вставок см. в разделе «Подключение на входе и выходе» на стр. 43.

Ослабление сигнала секции Aux Out (выход Aux)

Для ослабления сигналов секции Aux Out (выход Aux) 1–8 нажмите кнопку [EQ], затем нажмите кнопку [F4] для отображения страницы EQ | Out Att (эквалайзер | аттенюатор на выходе).

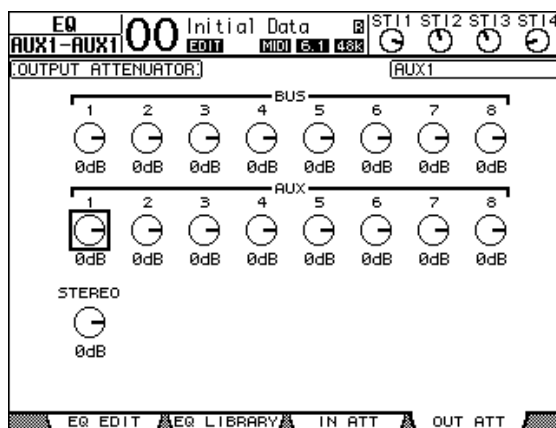

На этой странице содержатся такие же параметры и применяются такие же процедуры, как для входных каналов (см. стр. 20).

Задержка сигналов секции Aux Out (выход Aux)

Для задержки сигналов секции Aux Out (выход Aux) 1–8 повторно нажимайте кнопку DISPLAY ACCESS [ϕ /INSERT/DELAY], пока не появится страница ϕ /INS/DLY | Out Dly (фаза/вставка/задержка | задержка на выходе).

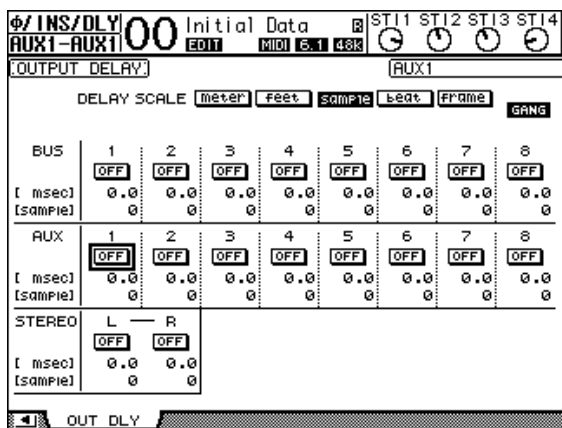

На этой странице содержатся такие же параметры и применяются такие же процедуры, как для входных каналов, за исключением того, что на этой странице отсутствуют параметры MIX/FB.GAIN (микширование/усиление отклика) (см. стр. 18).

К сведению: Кроме того, для отображения страницы Out Dly (задержка на выходе) можно выбрать нужную секцию Aux Out (1–8), нажав соответствующую кнопку [SEL], в то время когда на странице указаны связанные с задержкой параметры.

Параметры Comp (компрессор)

Для задания компрессоров секции Aux Out (выход Aux) 1–8 нажмите кнопку DISPLAY ACCESS [DYNAMICS] и кнопку [F3] для отображения страницы Dynamics | Comp Edit (динамика | редактирование компрессора), затем выберите нужную секцию Aux Out 1–8 с помощью соответствующих кнопок [SEL].

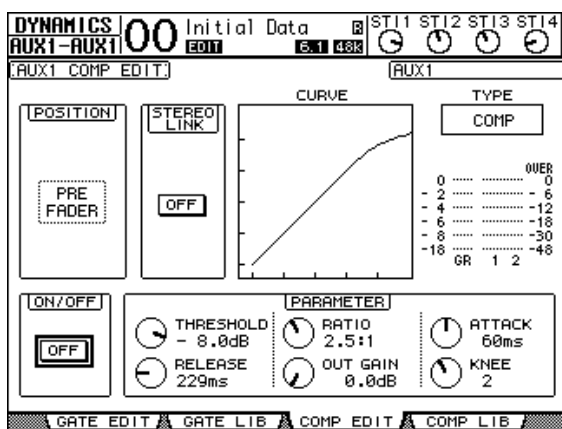

На этой странице содержатся такие же параметры и применяются такие же процедуры, как для входных каналов (см. стр. 20).

Настройки EQ (эквалайзер)

Для настройки эквалайзера для секции Aux Out (выход Aux) 1–8 нажмите кнопку DISPLAY ACCESS [EQ], затем нажмите кнопку [F4] для отображения страницы EQ | EQ Edit (эквалайзер | редактирование эквалайзера) и используйте кнопки [SEL] для выбора Aux Out 1–8.

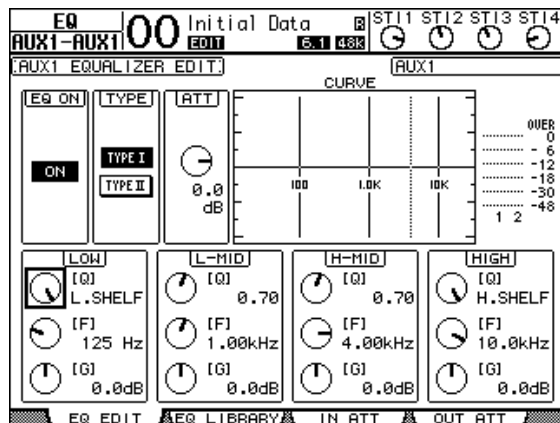

На этой странице содержатся такие же параметры и применяются такие же процедуры, как для входных каналов (см. стр. 21).

Просмотр настроек секции Aux Out (выход Aux)

Предусмотрена возможность просмотра и регулировки настроек для выбранной в настоящий момент секции Aux Out (выход Aux) на страницах View | Parameter (просмотр | параметр) или Fader (фейдер).

■ Просмотр настроек компрессора и эквалайзера

Для отображения страницы View | Parameter (просмотр | параметр) используйте соответствующую кнопку [SEL] для выбора нужной секции Aux Out (выход Aux) 1–8, затем нажмите кнопку DISPLAY ACCESS [VIEW] и кнопку [F1].

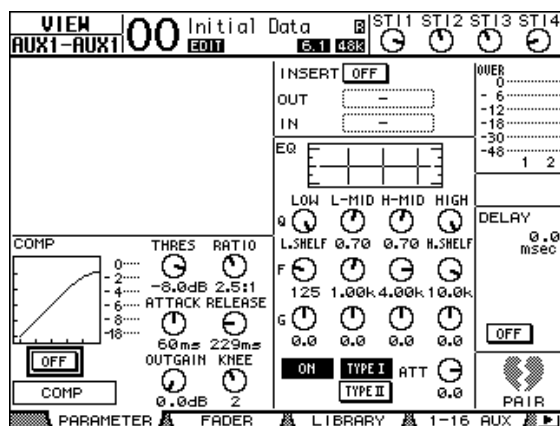

На этой странице содержатся такие же параметры и применяются такие же процедуры, как для входных каналов, за исключением того, что на этой странице отсутствуют параметры Gate (шлюз) и Phase (фаза) (см. стр. 23).

■ Просмотр фейдеров и параметров включения/выключения

Для отображения страницы View | Fader (просмотр | фейдер) используйте соответствующую кнопку [SEL] для выбора нужной секции Aux Out (выход Aux) 1–8, затем нажмите кнопку DISPLAY ACCESS [VIEW] и кнопку [F2].

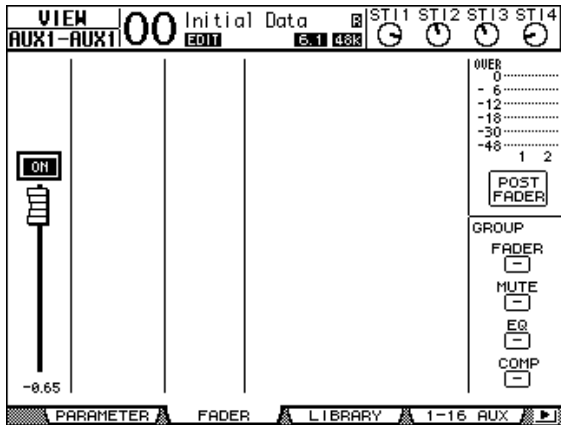

• ON/OFF (вкл./выкл.)

Эта кнопка служит для включения и выключения выбранной в настоящий момент секции Aux Out (выход Aux) 1–8. Она связана с соответствующей кнопкой [ON] (1–8) в основном слое (Master layer).

• Фейдер

Фейдер служит для установки уровня выбранной в настоящий момент секции Aux Out (выход Aux) 1–8. Он связан с соответствующим фейдером (1–8) в основном слое (Master layer). Регулятор фейдера выделяется цветом, когда фейдер находится в положении 0,0 дБ.

Настройка секции Aux Out (выход Aux) 1–8 с панели управления

Можно использовать фейдеры, кнопки [SEL] и различные кнопки и регуляторы в секции SELECTED CHANNEL на верхней панели для прямого управления определенными параметрами секции Aux Out (выход Aux) 1–8.

Настройка уровней

Для регулировки уровней секции Aux Out (выход Aux) 1–8 нажмите кнопку [MASTER] в секции LAYER для выбора основного слоя (Master layer), затем перемещайте фейдеры 1–8. В это время можно включать и выключать Aux Out 1–8 с помощью соответствующих кнопок [ON].

Настройки EQ (эквалайзер)

Для управления параметрами эквалайзера секции Aux Out (выход Aux) 1–8 выберите нужную секцию Aux Out 1–8, используя соответствующую кнопку [SEL] или фейдер, затем используйте кнопки и регуляторы в секции SELECTED CHANNEL. На этой странице содержатся такие же параметры и применяются такие же процедуры, как для входных каналов (см. стр. 21).

Настройка уровней Aux Send (Aux-передачи)

Можно регулировать уровень сигналов, маршрутизируемых из входных каналов на соответствующие секции Aux Out (выход Aux) 1–8.

Настройка уровней передачи с дисплея

Предусмотрена возможность просмотра на экране уровней Aux-передач нескольких каналов и их индивидуальная настройка.

1. Нажимайте кнопки FADER MODE [AUX1]–[AUX8] для выбора Aux.

2. Убедитесь, что отображается страница 01V96i Aux | Send (Aux | передача).

На этой странице можно отрегулировать уровень сигналов, маршрутизируемых из любого входного канала на Aux, выбранный на шаге 1.

Если страница Send (передача) не отображается, повторно нажимайте кнопку, выбранную на шаге 1, пока не появится страница Send (передача).

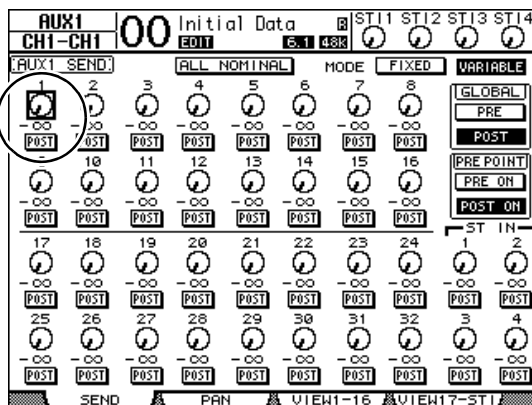

• Поворотные регуляторы Aux-передачи

Эти регуляторы служат для настройки уровня Aux-передачи входных каналов. Текущие числовые значения уровней отображаются под поворотными регуляторами.

• PRE/POST (перед/после)

Эти кнопки позволяют указать позицию источника сигнала Aux. Кнопки PRE указывают на передачу сигналов перед фейдером, кнопки POST – после фейдера.

• MODE (режим)

Aux-передачи имеют два режима работы, определяющие как передаются сигналы: Fixed (фиксированные уровни Aux-передачи) и Variable (переменные уровни Aux-передачи).

• GLOBAL (глобально)

Кнопки GLOBAL PRE/POST (перед/после глобально) позволяют задать одновременно для всех входных каналов значение перед фейдером или после фейдера для выбранного Aux.

• PRE POINT (позиция)

Кнопки PRE POINT PRE ON (позиция; перед кнопкой [ON]) и POST ON (после кнопки [ON]) позволяют задать для каналов с передачей перед фейдером позицию перед кнопкой [ON] или после кнопки [ON].

Примечание: В фиксированном режиме появляются кнопки Aux Send ON/OFF (Аux-передача, вкл./выкл.) вместо поворотных регуляторов, кнопок PRE/POST (перед/после), кнопок GLOBAL PRE/POST (перед/после глобально) и PRE POINT PRE ON/POST ON (позиция перед кнопкой [ON]/после кнопки [ON]). Эти кнопки ON/OFF (вкл./выкл.) включают и выключают каждый их входных каналов для выбранной в настоящий момент Аux-передачи.

3. Для выбора режима переместите курсор на кнопку FIXED (фиксированный) или VARIABLE (переменный) в разделе MODE (режим) для выбранной в настоящий момент Аux-передачи.

- **Режим Fixed (фиксированный)**
В этом режиме уровни Аux-передачи фиксируются на номинальном уровне (0,0 дБ). Кроме того, появляются кнопки ON/OFF (вкл./выкл.) вместо поворотных регуляторов уровня передачи и кнопок PRE/POST (перед/после).

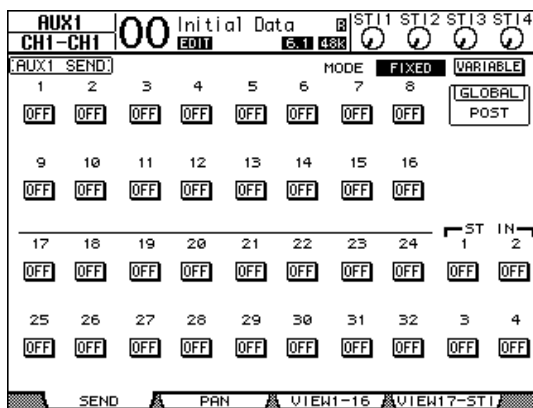

- **Режим Variable (переменный)**
В этом режиме уровни Аux-передач являются переменными, и позиция источника сигнала может быть перед фейдером или после фейдера. На экране появляются поворотные регуляторы уровня передачи канала и кнопки PRE/POST (перед/после).

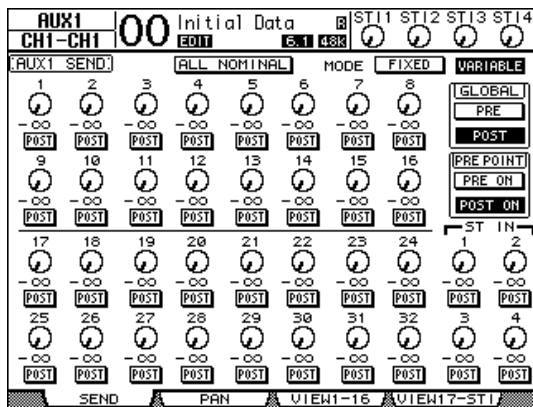

К сведению: Предусмотрена возможность выбора режима Variable (переменный) или Fixed (фиксированный) отдельно для каждого из восьми Aux.

Примечание:

- В фиксированном режиме все кнопки ON/OFF (вкл./выкл.) выключены (OFF).
- При переключении в переменный режим устанавливаются позиции источников сигнала после фейдера (кнопки PRE/POST (перед/после) устанавливаются в состояние POST (после)), а поворотные регуляторы уровней передачи сбрасываются на $-\infty$.

4. Если переключиться в фиксированный режим на шаге 3, кнопки ON/OFF (вкл./выкл.) включают или выключают каждый входной канал для выбранной в настоящий момент Аux-передачи.

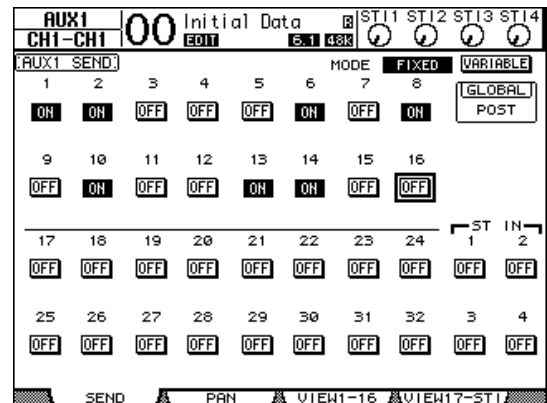

Примечание: В фиксированном режиме параметры Aux On/Off (вкл./выкл.) для парных входных каналов не связываются друг с другом.

5. При переключении в переменный режим на шаге 3 кнопки PRE/POST (перед/после) и поворотные регуляторы уровней передачи позволяют настраивать позиции источников сигналов и уровни передачи.

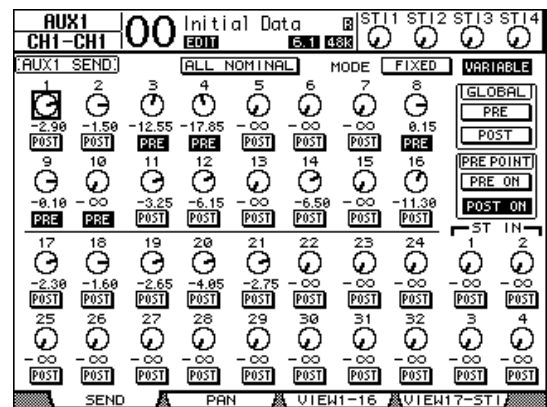

Включить или выключить любой входной канала для выбранной в настоящий момент Аux-передачи можно даже в переменном режиме. Для этого переместите курсор на нужный регулятор уровня передачи, затем нажмите кнопку [ENTER]. (Поворотные регуляторы выключенных каналов отключаются и выделяются серым цветом.)

К сведению:

- В переменном режиме параметры уровней Аux-передач, Aux On/Off (вкл./выкл.) и Pre/Post (перед/после) для парных входных каналов связываются друг с другом.
- Кнопки GLOBAL PRE/POST (перед/после глобально) позволяют задать одновременно для всех входных каналов (включая каналы, не отображаемые на текущей странице) позицию перед фейдером или после фейдера.

Примечание:

- Не повышайте уровень Аух-передач (подключенных к процессорам эффектов) на обратных каналах эффектов.
- Например, по умолчанию Аух 1 подключен к входу внутреннего процессора эффектов 1, а левый и правый каналы ST IN подключены к выходу этого процессора. Если в этих условиях повысить уровень передачи сигналов из канала ST IN 1 на Аух 1, эти сигналы будут возвращаться на канал ST IN 1, создавая сигнальную петлю, что может привести к повреждению динамиков.

Просмотр настроек Аух-передачи для нескольких каналов

Предусмотрена возможность просмотра и настройки параметров всех Аух-передач (Aux Send 1–8), включая настройки уровней и параметров Pre/Post (перед/после).

Это удобно для визуальной проверки всех параметров Аух-передач или одновременной настройки уровней конкретных каналов, сигналы которых маршрутизируются на Аух 1–8.

1. Повторно нажимайте одну из кнопок [AUX 1]–[AUX 8], пока не появится приведенная ниже страница, содержащая нужные каналы.

- Страница View1-16 (представление 1-16)
На этой странице отображаются уровни Аух-передач для входных каналов 1–16.
- Страница View17-STI (представление 17-STI)
На этой странице отображаются уровни Аух-передач для входных каналов 17–32 и каналов ST IN 1–4.

На этих страницах отображаются входные каналы-источники и соответствующие Аух-передачи в виде таблицы. На этих двух страницах содержатся одинаковые параметры и выполняются одинаковые процедуры для их настройки.

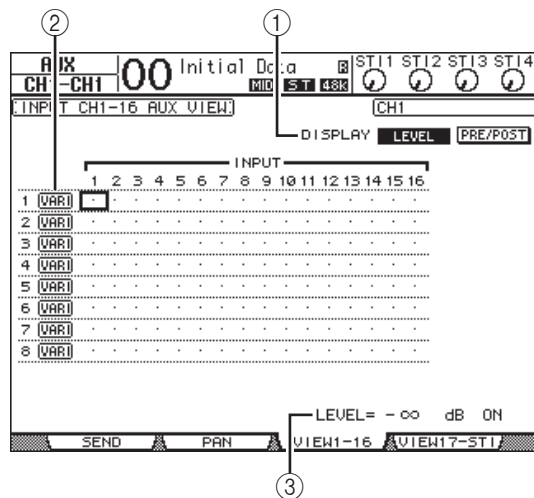

- ① **DISPLAY (отображение)**
Используйте следующие кнопки для отображения нужных параметров.
 - **LEVEL** Выберите кнопку LEVEL (уровень) для отображения гистограмм уровней передачи для входных каналов, маршрутизируемых на Аух 1–8.
 - **PRE/POST** Выберите кнопку PRE/POST (перед/после) для отображения позиций источников сигналов для входных каналов, маршрутизируемых на Аух 1–8.
- ② **FIX/VARI (фиксированный/переменный)**
Эти кнопки указывают режим Аух (фиксированный или переменный) для секции Аух Out (выход Аух) 1–8 и используются только для индикации.

- ③ **LEVEL (уровень)**
В этом поле отображается уровень (в дБ) выбранной в настоящий момент курсором Aux-передачи.

- 2. Переместите курсор на кнопку DISPLAY LEVEL (отображение уровня) или PRE/POST (перед/после), затем нажмите кнопку [ENTER] для отображения параметров уровня или Pre/Post (перед/после).**
- 3. Если на шаге 2 выбрана кнопка PRE/POST (перед/после), переместите курсор на пересечение нужного входного канала и Aux, затем нажмите кнопку [ENTER] для изменения позиции источника сигнала.**

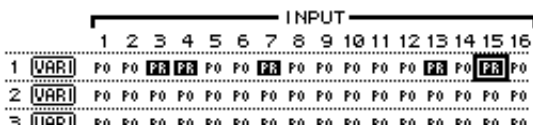

Примечание: Можно переключаться между Pre (перед) и Post (после) только для Aux-передач, переведенных в режим Variable (переменный). Индикация «FIX» появляется для Aux-передач, переведенных в режим Fixed (фиксированный), при этом переключение Pre/Post (перед/после) невозможно.

- 4. Если на шаге 2 выбрана кнопка LEVEL (уровень), переместите курсор на пересечение нужного входного канала и Aux, затем отредактируйте уровень передачи, либо включите или выключите выбранную в настоящий момент AUX-передачу.**

Поворачивайте параметрический диск или нажимайте кнопки [INC]/[DEC], чтобы настроить уровень передачи, затем нажмите кнопку [ENTER] для включения или выключения выбранной в настоящий момент AUX-передачи.
Появляется один из следующих индикаторов в зависимости от текущего режима Aux.

- Aux-передачи в фиксированном режиме**
Появляется индикация «FIX» для включенных Aux-передач и точка «. » для выключенных Aux-передач.

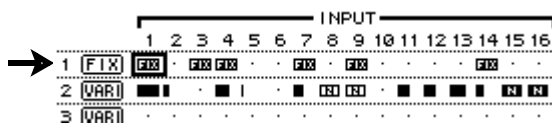

- Aux-передачи в переменном режиме**
Текущие уровни передач отображаются в виде гистограмм. При номинальном уровне (0,0 дБ) на гистограмме появляется индикация «N». Гистограммы для выключенных Aux-передач выделяются цветом.

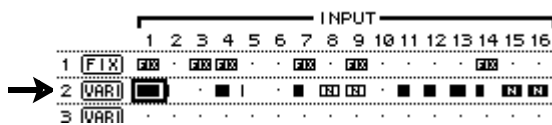

Панорамирование Aux-передач

Пользователь может образовать пары из соседних нечетной и четной Aux-передач (в этом порядке) для работы в стереофоническом режиме. Это позволяет панорамировать сигналы из входных каналов для парных Aux-передач.

- 1. Образуйте пару из двух нужных Aux-передач. (Подробнее об образовании пар см. на стр. 33.)**
- 2. С помощью кнопок FADER MODE [AUX 1]–[AUX 8] выберите одну из парных Aux-передач.**
- 3. Повторно нажимайте кнопку, выбранную на шаге 2, для отображения страницы Aux | Pan (Aux | панорама).**

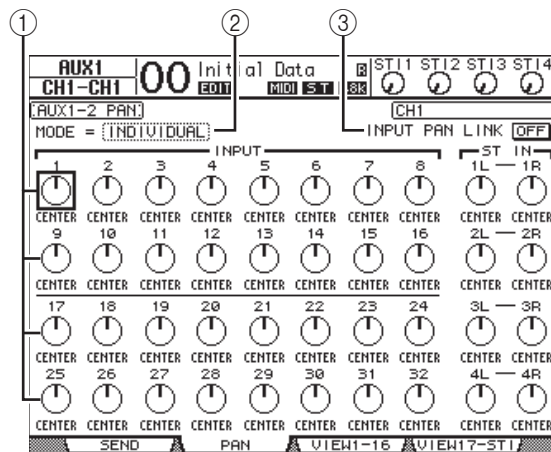

- 1. Регуляторы панорамы Aux**
Служат для настройки параметров панорамы сигналов, маршрутизируемых из входных каналов на парные шины Aux.
- 2. MODE (режим)**
Параметр MODE (режим) определяет, как панорамируются парные входные каналы.
- 3. INPUT PAN LINK (связь с входной панорамой)**
При включении этого параметра Aux-передачи следуют панораме входных каналов.

- 4. Переместите курсор на регулятор панорамы Aux для нужного входного канала и поверните параметрический диск для ввода значения панорамы.**

- 5. При необходимости переместите курсор на параметр MODE (режим), затем поворачивайте параметрический диск, чтобы выбрать значение INDIVIDUAL (индивидуальный), GANG (групповой) или INV GANG (индивидуально-групповой), затем нажмите кнопку [ENTER].**

Если кнопка INPUT PAN LINK ON/OFF (связь с входной панорамой вкл./выкл.) выключена, эта настройка режима является независимой от параметра Mode (режим) на странице Pan (панорама). (Подробнее о режиме см. на стр. 22.)

- 6. Для связывания настройки панорамы входного канала с настройкой панорамы Aux-передачи переместите курсор на кнопку INPUT PAN LINK ON/OFF (связь с входной панорамой вкл./выкл.), затем нажмите кнопку [ENTER].**

Положения панорамы со страницы Pan (панорама) копируются в настройки панорамы Aux, и регуляторы панорамы на обеих страницах становятся связанными.

К сведению:

- Если парные Aux-передачи в переменном режиме, то параметры уровней Aux-передач, Aux On/Off (вкл./выкл.) и Pre/Post (перед/после) для парных входных каналов связываются друг с другом.
- Если парные Aux-передачи в фиксированном режиме, то параметры Aux On/Off (вкл./выкл.) для парных входных каналов не связываются друг с другом.

Копирование положений фейдеров каналов для Aux-передач

Если Aux-передачи в переменном режиме, пользователь может скопировать положения всех фейдеров входных каналов на одном слое в соответствующие Aux-передачи.

Это удобно для передачи на мониторы музыкантов сигналов с таким же балансом, как у сигналов стереофонического выхода (Stereo Out).

- 1. Нажмите и удерживайте нажатой кнопку слоя-источника копии (LAYER [1-16] или [17-32]).**

Примечание: Если отпустить кнопку в секции LAYER перед переходом к шагу 2, станет невозможным выполнение операции копирования.

- 2. Нажмите одну из кнопок FADER MODE [AUX 1]-[AUX 8], чтобы выбрать нужную Aux-передачу в качестве назначения копирования.**

Появляется окно с запросом на подтверждение операции копирования.

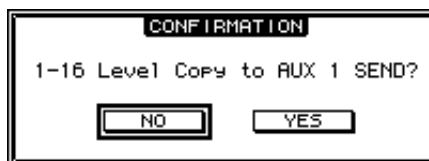

- 3. Для выполнения операции копирования переместите курсор на кнопку YES (да), затем нажмите кнопку [ENTER].**

Для отмены операции копирования переместите курсор на кнопку NO (нет), затем нажмите кнопку [ENTER].

К сведению: Если входной канал, являющийся местом назначения копирования, является парным (по вертикали) с каналом в другом слое, положение фейдера будет скопировано для Aux-передачи этого парного канала.

Подключение на входе и выходе

В этом разделе описано, как подключить (назначить) пути прохождения сигналов в консоли 01V96i к ее входам, выходам и каналом слота.

Подключение на входе

Сигналы, вводимые на разъемах INPUT 1–16, разьеме ADAT IN, разъемах 2TR IN DIGITAL и плате ввода-вывода слота подключены для использования к входным каналам.

Пример подключения

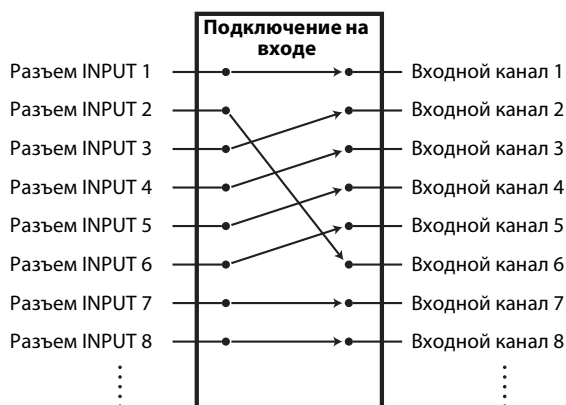

По умолчанию входные каналы подключены следующим образом.

Входные каналы	Входные разъемы и каналы слота
1–16	Разъемы INPUT 1–16
17–24	Входные каналы ADAT IN 1–8
25–32	Каналы слота 1–8
Каналы ST IN 1–4	Процессор внутренних эффектов 1–4, выходы 1–2

При необходимости пользователь может изменить эти подключения.

Подключение на входе

Выполните приведенные далее шаги для изменения подключения на входе.

1. Повторно нажимайте кнопку **DISPLAY ACCESS [PATCH]**, пока не появится страница **Patch | In Patch** (подключение | подключение на входе).

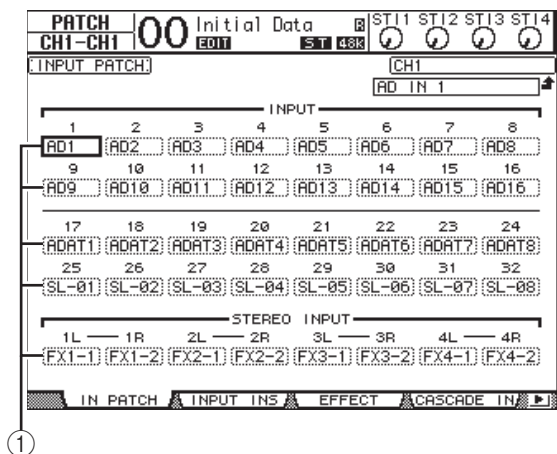

Входы, каналы ADAT IN, каналы TO HOST USB и каналы слота, назначенные в настоящий момент для входных каналов, отображаются в полях параметров (1) под номерами каналов. Далее приведено описание индикаторов параметров.

Значение параметра	Описание
–	Не назначено
AD1–AD16	Разъемы INPUT 1–16
ADAT1–ADAT8	Входные каналы ADAT IN 1–8
SL-01–SL-16	Каналы слота 1–16
FX1-1 и FX1-2	Выходы 1 и 2 процессора внутренних эффектов 1
FX2-1 и FX2-2	Выходы 1 и 2 процессора внутренних эффектов 2
FX3-1 и FX3-2	Выходы 1 и 2 процессора внутренних эффектов 3
FX4-1 и FX4-2	Выходы 1 и 2 процессора внутренних эффектов 4
2TD-L и 2TD-R	Разъем 2TR IN DIGITAL (L/R)
USB1–USB16	Порт TO HOST USB, входные каналы 1–16

2. Переместите курсор на параметр подключения на входе, которое нужно изменить, затем поворачивайте параметрический диск или нажимайте кнопки **[INC]/[DEC]** для изменения подключения.

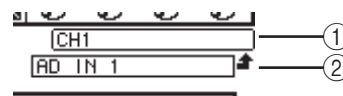

Длинное название выбранного в настоящий момент канала отображается в правом верхнем углу экрана (1). Под названием канала отображается название выбранного входного канала (2). (Подробнее об изменении названий каналов см. на стр. 28.)

3. Нажмите кнопку [ENTER] для подтверждения изменения.

К сведению:

- Пользователь может подключить входной сигнал к нескольким входным каналам.
- Настройки подключений на входе можно сохранить в библиотеке Input Patch (подключение на входе). Подробнее см. в разделе «Библиотеки» на стр. 74.

Подключение на выходе

Сигналы от следующих секций 01V96i: Stereo Out (стереофонический выход), Bus Out (выход шины) 1–8, Aux Out (выход Aux) 1–8 могут быть подключены к любым выходам, выходным каналам ADAT OUT и выходным каналам слота.

Пример подключения

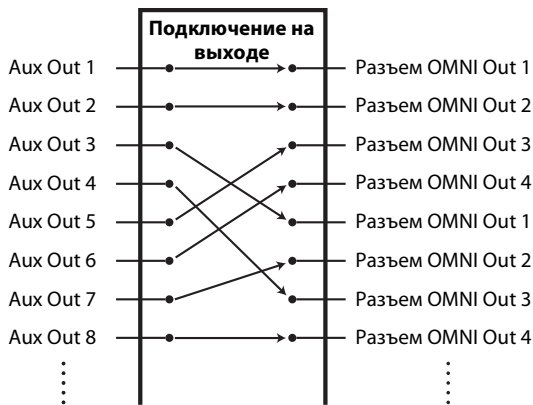

По умолчанию следующие пути прохождения сигналов подключены к выходам, выходным каналам ADAT OUT и выходным каналам слота.

Выходные разъемы и каналы слота	Прохождение сигналов
Выходные каналы ADAT OUT 1–8	Bus Out 1–8
Каналы слота 1–8	Bus Out 1–8
Каналы слота 9–16	Bus Out 1–8
Разъемы OMNI OUT 1–4	Aux Out 1–4
2TR OUT DIGITAL (L)	Stereo Out L
2TR OUT DIGITAL (R)	Stereo Out R

К сведению:

- Пользователь может подключить сигнал к нескольким входам.
- Настройки подключений на выходе можно сохранить в библиотеке Output Patch (подключение на выходе). Подробнее см. в разделе «Библиотеки» на стр. 74.

При необходимости пользователь может изменить эти подключения. В зависимости от выходных разъемов и слотов используются разные процедуры подключения сигналов на выходе.

Изменение пути прохождения сигналов на разъем ADAT OUT, слот или разъемы OMNI OUT

Выполните приведенные ниже шаги, чтобы изменить путь прохождения сигналов на разъем ADAT OUT, дополнительную мини-плату YGDAL, установленную в слот, или разъемы OMNI OUT.

1. Повторно нажимайте кнопку DISPLAY ACCESS [PATCH], пока не появится страница Patch | Out Patch (подключение | подключение на выходе).

В каждой из полей параметров отображается подключенный в настоящее время путь прохождения сигналов.

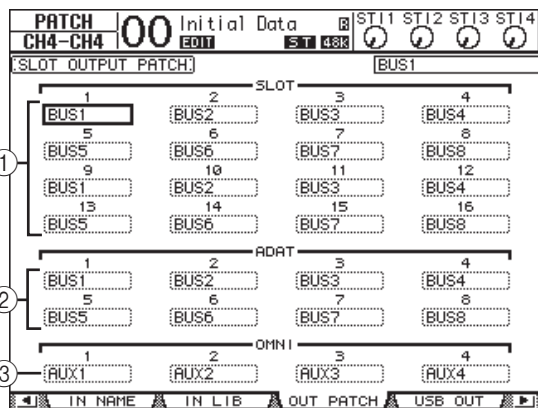

- SLOT 1–16 (слот 1–16)**
Эти поля параметров установлены для маршрутизации сигналов каналов 1–16 слота.
 - ADAT 1–8**
Эти поля параметров установлены для маршрутизации сигналов выходных каналов 1–8 разъема ADAT OUT.
 - OMNI 1–4**
Эти поля параметров установлены для маршрутизации сигналов разъемов OMNI OUT 1-4.
- Далее приведено описание индикаторов параметров.

Значение параметра	Описание
–	Не назначено
BUS1–BUS8	Сигнал Bus Out (выход шины) 1–8
AUX1–AUX8	Сигнал Aux Out (выход Aux) 1–8
ST L/R	Сигнал Stereo Out (стереофонический выход)
INS CH1–INS CH32	Входной канал 1–32, Insert Out (выход вставки)
INS BUS1–INS BUS8	Bus Out (выход шины) 1–8, выход вставки
INS AUX1–INS AUX8	Aux Out (выход Aux) 1–8, выход вставки
INS ST-L/ST-R	Stereo Out (стереофонический выход), выход вставки
CAS BUS1–BUS8	Bus (шина) 1–8, каскадные выходы
CAS AUX1–AUX8	Aux Bus (шина Aux) 1–8, каскадные выходы
CAS ST-L/ST-R	Stereo Bus (стереофоническая шина), каскадные выходы
CASSOLOL/CASSOLOR	Solo Bus (шина соло), каскадные выходы

2. Переместите курсор на параметр подключения, которое нужно изменить, затем поворачивайте параметрический диск или нажимайте кнопки [INC]/[DEC] для изменения подключения.

3. Нажмите кнопку [ENTER] для подтверждения изменения.

К сведению: Настройки подключений на выходе можно сохранить в библиотеке Output Patch (подключение на выходе). Подробнее см. в разделе «Библиотеки» на стр. 74.

Подключение выходов USB

По умолчанию для выхода USB OUT назначены следующие выходные сигналы.

Выходы	Сигналы
USB OUT1-8	Сигналы Bus Out (выход шины) 1-8
USB OUT9-16	Сигналы Bus Out (выход шины) 1-8

Если нужно изменить или проверить это подключение, выполните следующую процедуру.

1. Повторно нажимайте кнопку DISPLAY ACCESS [PATCH], пока не появится страница Patch | USB OUT (подключение | выход USB).

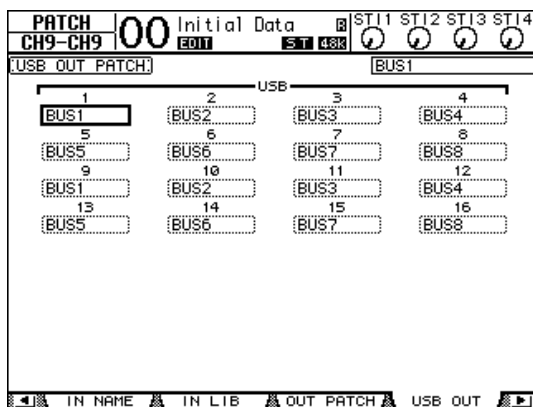

В полях параметров под каждым номером отображаются данные о маршрутизации сигналов, назначенной в настоящий момент. Далее приведено описание индикаторов параметров.

Значение параметра	Описание
-	Не назначено
BUS1-BUS8	Сигналы Bus Out (выход шины) 1-8
AUX1-AUX8	Сигналы Aux Out (выход Aux) 1-8
ST L/R	Сигналы Stereo Out (стереофонический выход)
INS CH1-INS CH32	Входные каналы 1-32, выходы вставки
INS BUS1-INS BUS8	Bus Out (выход шины) 1-8, выходы вставки
INS AUX1-INS AUX8	Aux Out (выход Aux) 1-8, выходы вставки
INS ST-L/ST-R	Stereo Out (стереофонический выход), выходы вставки

2. Переместите курсор на поле параметра и с помощью параметрического диска или кнопок [INC]/[DEC] измените подключение.

3. Нажмите кнопку [ENTER] для подтверждения изменения.

Подключение выходов 2TR Digital

Для изменения пути прохождения сигналов, подключенных к разъему 2TR OUT DIGITAL, выполните приведенные ниже шаги.

1. Повторно нажимайте кнопку DISPLAY ACCESS [PATCH], пока не появится страница Patch | 2TR Out (подключение | выход 2TR).

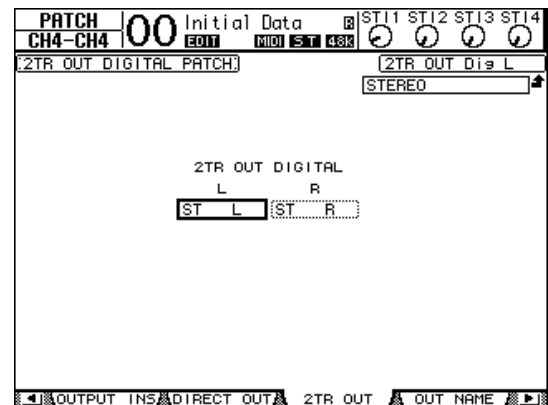

Сигналы, назначенные на странице Out Patch (подключение на выходе), могут быть также назначены на этой странице.

2. Переместите курсор на параметр подключения, которое нужно изменить, затем поворачивайте параметрический диск или нажимайте кнопки [INC]/[DEC] для изменения подключения.

3. Нажмите кнопку [ENTER] для подтверждения изменения.

Подключение прямых выходов

Сигналы входных каналов 1–32 могут быть прямо подключены к любым выходам или выходам слота, а также к Bus Out (выход шины) 1–8 и Stereo Out (стереофонический выход). Это подключение удобно для записи входного сигнала каждого входного канала на отдельную дорожку в подключенном приложении DAW.

1. Повторно нажимайте кнопку DISPLAY ACCESS [PATCH], пока не появится страница Patch | Direct Out (подключение | прямой вывод).

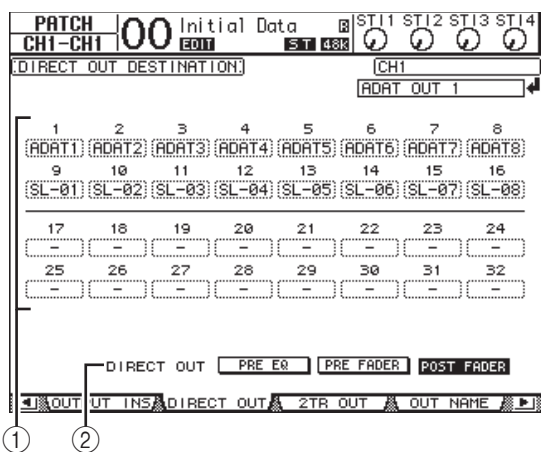

На этой странице содержатся следующие параметры.

- ① **1–32**
В этих полях указано место назначения прямого выхода (выходы, выходные каналы ADAT OUT и выходные каналы слота) для входных каналов 1–32.
- ② **DIRECT OUT (прямой выход)**
Определяет позицию источника сигнала прямого выхода; предусмотрены три следующих варианта:
 - PRE EQНепосредственно перед эквалайзером входного канала.
 - PRE FADERНепосредственно перед фейдером входного канала.
 - POST FADERНепосредственно после фейдера входного канала.

2. Переместите курсор на параметр подключения (1–32), который нужно изменить, затем поворачивайте параметрический диск или нажимайте кнопки [INC]/[DEC], чтобы выбрать место назначения.

При необходимости можно указать позицию источника сигнала с помощью параметра DIRECT OUT (прямой выход).

3. Нажмите кнопку [ENTER] для подтверждения изменения.

Примечание: В случае выбора места назначения, которое уже используется в настройке подключения на выходе, и включении прямого выхода настройка подключения на выходе будет отключена. Для восстановления настройки подключения на выходе выберите другое место назначения прямого выхода или выключите прямой выход.

4. Повторно нажимайте кнопку DISPLAY ACCESS [PAN/ROUTING], пока не появится одна из следующих страниц, содержащая каналы, которые нужно подключить к прямому выходу.

- Страница Rout1-16 (маршрут 1–16)
..... Эта страница позволяет изменить маршрутизацию для входных каналов 1–16.
- Страница Rout17-STI (маршрут 7-STI)
..... Эта страница позволяет изменить маршрутизацию для входных каналов 17–32 и каналов ST IN 1–4.

К сведению: Подробнее об этих страницах см. на стр. 22.

5. Переместите курсор на кнопку D для канала, который требуется маршрутизировать на прямой выход, затем нажмите кнопку [ENTER].

Теперь подключение прямого выхода становится эффективным, и сигналы маршрутизируются на назначенные выходы, каналы ADAT OUT и выходные каналы слота.

Подключение вставки

На входных и выходных каналах (Stereo Out, Bus Out 1–8, Aux Out 1–8) консоли 01V96i имеются независимые входы и выходы вставок (Insert In и Out). Входы, выходы, каналы разъемов ADAT, каналы слота, а также входы и выходы внутренних процессоров эффектов могут быть подключены на входы и выходы вставок выходных каналов. Таким образом можно передавать сигналы для обработки на внешние процессоры эффектов или вставить внутренние эффекты.

Индивидуальное подключение вставок

Пользователь может подключить входы, выходы, каналы разъема ADAT, каналы слота, а также входы и выходы процессора эффектов консоли 01V96i к входам и выходам вставок (Insert In и Out). Для входных и выходных каналов применяется одинаковая процедура.

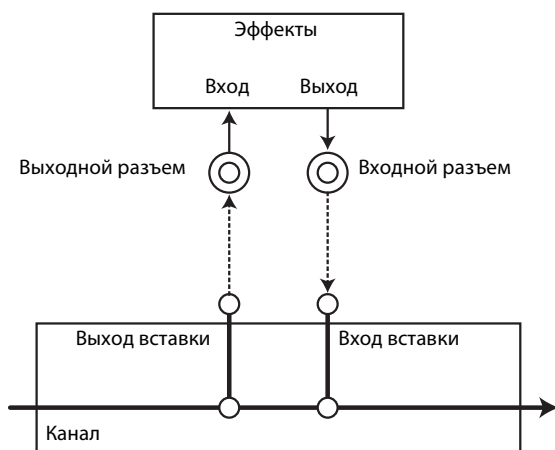

1. Нажмите кнопку [SEL] входного или выходного канала для подключения вставки.
2. Повторно нажимайте кнопку [ϕ /INSERT/DELAY], пока не появится страница ϕ /INS/DLY | Insert (фаза/вставка/задержка | вставка).

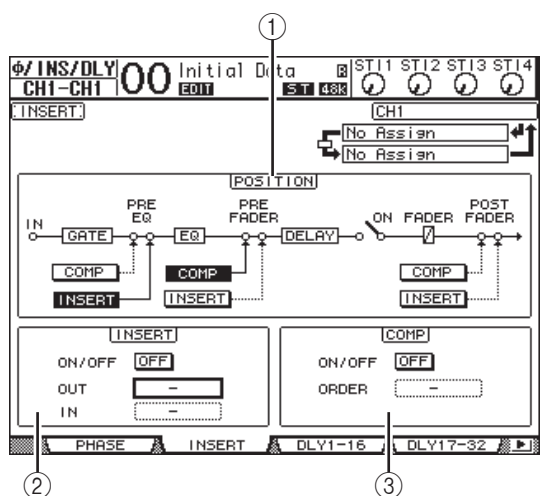

На этой странице содержатся следующие параметры.

- 1 **POSITION (положение)**
Этот параметр определяет положение вставки для подключения вставки или компрессора. Положение вставки указывается путем выделения цветом кнопок COMP (компрессор) или INSERT (вставка).
- 2 **Раздел INSERT (вставка)**
 - **ON/OFF (вкл./выкл.)**
Эта кнопка служит для включения или выключения вставки.
 - **OUT (выход)**
Этот параметр позволяет пользователю выбрать каналы ADAT OUT, выходные каналы слота или входы внутренних эффектов в качестве места назначения выхода вставки.
 - **IN (вход)**
Этот параметр позволяет пользователю выбрать входы, каналы ADAT IN, входные каналы слота или выходы внутренних эффектов в качестве источника для входа вставки.
- 3 **Раздел COMP (компрессор)**
 - **ON/OFF (вкл./выкл.)**
Эта кнопка включает или выключает компрессор.
 - **ORDER (порядок)**
Определяет порядок подключения вставки или компрессора, когда они подключаются в одной и той же позиции пути прохождения сигналов. При значении «COMP → INS» (компрессор → вставка) сигналы проходят сначала через компрессор, а затем через вставку. При значении «INS → COMP» (вставка → компрессор) сигналы проходят сначала через вставку, а затем через компрессор.

3. Переместите курсор на поле параметра **OUT (выход)**, затем поворачивайте параметрический диск или нажимайте кнопки [INC]/[DEC] для выбора нужных выходов, каналов слота или входов внутренних эффектов для подключения к выходу вставки.

Далее приведено описание индикаторов параметров.

Значение параметра	Описание
-	Не назначено
ADAT 1-ADAT 8	Выходные каналы ADAT OUT 1-8
SL-01-SL-16	Каналы слота 1-16
OMNI1-OMNI4	Разъемы OMNI OUT 1-4
2TD-L/2TD-R	2TR OUT DIGITAL (L/R)
FX1-1/FX1-2	Входы 1 и 2 процессора внутренних эффектов 1
FX2-1/FX2-2	Входы 1 и 2 процессора внутренних эффектов 2
FX3-1/FX3-2	Входы 1 и 2 процессора внутренних эффектов 3
FX4-1/FX4-2	Входы 1 и 2 процессора внутренних эффектов 4
USB1-USB16	Порт TO HOST USB, выходные каналы 1-16

4. Нажмите кнопку [ENTER] для подтверждения изменения.

Если переместить курсор на поле другого параметра или отобразить другую страницу перед тем как нажать кнопку [ENTER], все настройки на данной странице отменяются.

5. Переместите курсор на поле параметра IN (вход), затем поворачивайте параметрический диск или нажимайте кнопки [INC]/[DEC] для выбора входов, каналов ADAT IN или входных каналов слота для подключения к входу вставки.

См. дополнительные пояснения о Input Patch (подключении вставки) для получения дополнительных сведений о значениях параметров (см. стр. 43).

6. Нажмите кнопку [ENTER] для подтверждения изменения.

К сведению: Переместите курсор на пустое поле параметра OUT (выход) или IN (вход) и нажмите кнопку [ENTER]. Появится окно Patch Select (выбор подключения). Поворачивайте параметрический диск или нажимайте кнопки перемещения курсора, чтобы выбрать объект, который требуется подключить, затем нажмите кнопку [ENTER]. Переместите курсор на кнопку YES (да) и нажмите кнопку [ENTER]. Теперь выбранный объект подключен.

7. Для включения конкретного подключения вставки переместите курсор на кнопку ON/OFF (вкл./выкл.) в разделе INSERT (вставка) и нажмите кнопку [ENTER] для его включения или выключения.

Просмотр и изменение подключения на входе вставки

Пользователь может просмотреть и сменить объекты, подключенные ко входам вставок для всех входных каналов (или всех выходных каналов). Так можно проверить, не выполнено ли одинаковое подключение нескольких каналов.

1. Для просмотра входов вставок входных каналов повторно нажимайте кнопку [PATCH], пока не появится страница Patch | Input Ins (подключение | входы вставок).

На этой странице отображаются подключения на входах вставок для входных каналов 1–32.

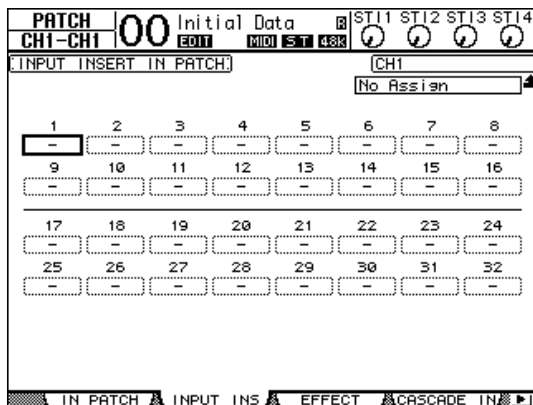

2. Переместите курсор на поле параметра подключения канала, которое нужно изменить, затем поворачивайте параметрический диск или нажимайте кнопки [INC]/[DEC] для изменения подключения.

3. Нажмите кнопку [ENTER] для подтверждения изменения.

4. Для просмотра входов вставок выходных каналов повторно нажимайте кнопку [PATCH], пока не появится страница Patch | Output Ins (подключение | входы вставок выходных каналов).

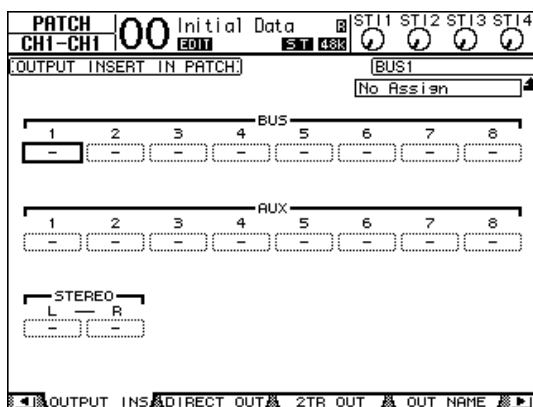

5. Переместите курсор на поле параметра подключения канала, которое нужно изменить, затем поворачивайте параметрический диск или нажимайте кнопки [INC]/[DEC] для изменения подключения.

6. Нажмите кнопку [ENTER] для подтверждения изменения.

Мониторинг

В этой главе описано, как настроить мониторинг и использовать функцию Solo (соло) на консоли 01V96i.

Монитор

Консоль 01V96i обеспечивает прохождение стереосигналов для их подачи на мониторы. Источник контролируемого сигнала подключается к разъемам MONITOR OUT L и R и разъему PHONES.

На приведенной ниже схеме показано прохождение контролируемого сигнала.

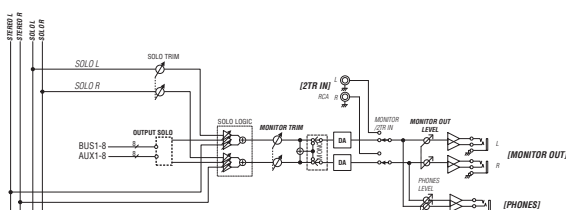

- **Шина SOLO**

Эта специальная шина служит для маршрутизации солирующих входных каналов на выходы монитора в обход шин 1–8 и стереофонической шины.

- **OUTPUT SOLO**

Этот раздел обеспечивает маршрутизацию выходных каналов (Aux Out 1–8, Bus Out 1–8) на выходы монитора.

Примечание: Одновременный мониторинг входных и выходных солирующих каналов невозможен. Включается функция соло для последних выбранных для солирования каналов.

- **MONITOR TRIM**

Этот раздел предназначен для регулировки уровня контролируемого сигнала в цифровой области.

- **MONITOR OUT LEVEL**

Используйте регулятор на верхней панели MONITOR [MONITOR OUT] для настройки уровня контролируемого сигнала в аналоговой области.

- **MONITOR/2TR IN**

В качестве контролируемого сигнала можно выбрать либо внутренние сигналы консоли 01V96i, либо цифровые входные сигналы с разъемов 2TR IN.

- **PHONES**

Сигнал монитора также подается на гнездо PHONES. Уровень этого сигнала можно настроить независимо.

Монитор и настройка соло

Для настройки мониторинга и соло повторно нажимайте кнопку DISPLAY ACCESS [DIO/SETUP], пока не появится страница DIO/Setup | Monitor (цифровой ввод-вывод/настройка | монитор).

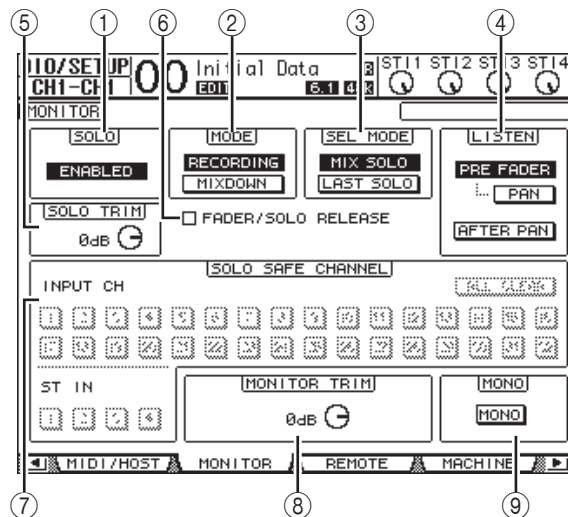

На этой странице содержатся следующие параметры.

- 1 **SOLO (соло)**

Служит для включения и выключения функции Solo (соло). По умолчанию установлено значение Enabled (включено).

- 2 **MODE (режим)**

Этот параметр определяет, как работает функция соло. Предусмотрены два режима. Настройка этого параметра воздействует только на входные каналы.

- **RECORDING (запись)**

В режиме Recording Solo (запись соло) сигналы солирующих входных каналов подаются на шину соло и выводятся через выходы монитора. Другие шины (стереофоническая шина и шины 1–8) в этом режиме не используются.

- **MIXDOWN (сведение каналов)**

В режиме Mixdown Solo (соло со сведением каналов) сигналы солирующих входных каналов подаются на стереофоническую шину и выводятся через выходы монитора. При включенной функции соло сигналы из несолирующих каналов на стереофоническую шину не подаются.

К сведению:

- Режим Recording Solo (запись соло) удобен для мониторинга конкретных входных каналов во время записи, поскольку сигналы стереофонической шины и шин 1–8 не затрагиваются.
- Режим Mixdown Solo (соло со сведением каналов) полезен, когда нужно приглушить несолирующие входные каналы и подать сигналы солирующих входных каналов на стереофоническую шину во время сведения каналов.

③ SEL MODE (режим выбора)

Этот параметр определяет, как включается соло входных каналов при нажатии кнопки [SOLO] для каждого из каналов. Предусмотрены два режима.

- **MIX SOLO (микширование соло)**

В режиме Mix Solo (микширование соло) может одновременно солировать любое количество каналов.

- **LAST SOLO (последнее соло)**

В режиме Last Solo (последнее соло) при нажатии кнопки [SOLO] одновременно может солировать только один канал. Функция соло, ранее включенная для каналов, автоматически отменяется.

④ LISTEN (прослушивание)

Этот параметр определяет источник сигнала солирующего входного канала. Pre Fader (перед фейдером) или Post Pan (после панорамы). Если выбрано значение Pre Fader (перед фейдером), при включении кнопки PAN (панорама) под полем параметра Pre Fader будет солировать канал с положением панорамы, определяемым значением параметра Pan (панорама), даже если источник предшествует фейдеру. Этот параметр действует только в режиме Recording Solo (запись соло).

⑤ SOLO TRIM (обрезка соло)

Позволяет срезать уровень солирующего сигнала в диапазоне -96 дБ – $+12$ дБ.

⑥ FADER/SOLO RELEASE (фейдер/соло освобождение)

При установке этого флажка можно отменить соло каналов, переместив вверх фейдеры каналов, находившиеся на уровне $-\infty$, когда была включена функция соло. При перемещении фейдеров выше уровня $-\infty$ соло каналов невозможно. Этот флажок не действует в режиме Mixdown Solo (соло со сведением каналов) для выходных каналов.

Примечание: Когда пользователь устанавливает флажок FADER/SOLO RELEASE (фейдер/соло освобождение), настройка соло временно отменяется.

⑦ SOLO SAFE CHANNEL (канал фиксированного соло)

Для режима Mixdown Solo (соло со сведением каналов) можно индивидуально настроить входные каналы так, чтобы они не приглушались, когда солируют другие входные каналы (функция Solo Safe (фиксированное соло)). Сигналы из входных каналов, для которых включена кнопка SOLO SAFE CHANNEL (канал фиксированного соло), всегда подаются на стереофоническую шину, независимо от состояния функции соло этих каналов. Стирание настроек функции фиксированного соло производится при нажатии кнопки ALL CLEAR (очистить все).

К сведению: Например, если установить фиксированное соло для сигнала, возвращаемого от процессора внутренних эффектов, можно осуществлять мониторинг солирующих «обработанных» (или мокрых) сигналов.

⑧ MONITOR TRIM (обрезка монитора)

Позволяет срезать уровень контролируемого сигнала в диапазоне -96 дБ – $+12$ дБ.

⑨ MONO (моно)

Служит для переключения сигнала монитора на монофонический.

Использование монитора

1. Подключите систему мониторинга к разъемам MONITOR OUT.

Для мониторинга сигнала через наушники подключите наушники к гнезду PHONES.

2. Нажмите селектор Monitor Source (источник мониторинга) в разделе MONITOR для выбора источника контролируемого сигнала.

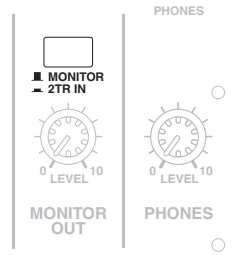

Для мониторинга внутренних сигналов консоли 01V96i выключите селектор (кнопка должна быть отжата). Для мониторинга сигналов на разъемах 2TR IN включите селектор (кнопка должна быть нажата).

3. Отрегулируйте уровень контролируемого сигнала, используя регулятор MONITOR [MONITOR LEVEL] во время воспроизведения из источников звука.

Для регулировки уровня сигнала, контролируемого через наушники, поверните регулятор [PHONES LEVEL].

Использование функции Solo (соло)

Можно назначить соло и произвести мониторинг входных каналов, добавочных выходов (Aux Out 1–8) и выходов шин (Bus Out 1–8), используя кнопки [SOLO] на верхней панели.

1. Повторно нажимайте кнопку [DIO/SETUP], пока не появится страница DIO/Setup | Monitor (цифровой ввод-вывод/настройка | монитор).

2. Задайте для параметра SOLO значение On (вкл.).
При необходимости настройте другие параметры на этой странице.

3. Для назначения соло и мониторинга входных каналов нажмите соответствующую кнопку LAYER (слой), чтобы выбрать слой, содержащий нужные каналы, затем нажимайте кнопки [SOLO] каналов.

Загораются индикаторы кнопок [SOLO] каналов и индикатор SOLO [SOLO]. Сигналы только одного солирующего канала будут передаваться на выходы монитора.

К сведению: Если задать для параметра SEL MODE (режим выбора) значение Mix Solo (микширование соло) на странице DIO/Setup | Monitor (цифровой ввод-вывод/настройка | монитор), можно добиться одновременного солирования нескольких каналов.

4. Для назначения соло и мониторинга выходных каналов нажмите кнопку LAYER [MASTER], затем нажимайте кнопки [SOLO] каналов.

Одновременный мониторинг входных и выходных (Aux Out 1–8, Bus Out 1–8) солирующих каналов невозможен. Например, при назначении пользователем соло для входного канала отменяется ранее назначенное соло для выходного канала.

Если пользователь сначала назначит соло для выходного канала, а затем – соло для входного канала, то при отмене соло для данного входного канала будет активизировано соло для выходного канала.

5. Пользователь может отменить соло для всех солирующих каналов, нажав все кнопки [SOLO] с горящими индикаторами.

Индикаторы кнопок погаснут. Кроме того, можно отменить соло для всех солирующих каналов, нажав кнопку SOLO [CLEAR].

Панорама объемного звучания

В этой главе описано панорамирование объемного звучания, которое определяет, как сигналы входного канала панорамированы в стереофоническом поле.

О панораме объемного звучания

Функция Surround Pan (панорама объемного звучания) помещает звуковой образ в поле с двумя измерениями, используя многоканальную систему воспроизведения, и панорамировает образ в направлениях вперед, назад, влево и вправо по отношению к позиции прослушивания. Для панорамирования стереофонического образа можно использовать параметрический диск или кнопки [INC]/[DEC]. Если выключена функция сопровождения панорамы (см. стр. 24) каждого канала, можно маршрутизировать сигналы на соответствующие секции Bus Out (выход шины) независимо от настройки объемного звучания. Это удобно, если нужно назначить обратный сигнал от источника или эффекта объемного звучания для шин.

При установке флажка Nominal Pan (номинальная панорама) (см. стр. 109) на странице Prefer1 (предпочтения 1) уровень входных каналов, панорамированных максимально влево и вправо, будет использоваться как номинальный уровень. При снятии этого флажка номинальный уровень составляет +3 дБ. Кроме того, пользователь может сохранить настройки панорамы объемного звучания в сцене. Кроме обычного режима Stereo (стереофонический) консоль 01V96i поддерживает три следующих режима объемного звучания:

• 3-1

В данном режиме используются четыре канала: передний слева, передний справа, передний по центру и задний.



• 5.1

В данном режиме используются шесть каналов: передний слева, передний справа, задний слева, задний справа, передний по центру и низкочастотный динамик.

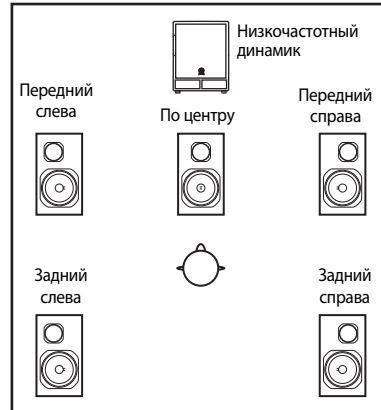

• 6.1

В данном режиме используются семь каналов, включая шесть каналов режима 5.1 и задний по центру.

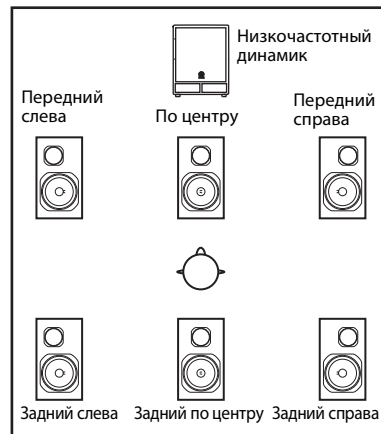

Когда пользователь выберет один из таких режимов объемного звучания, каждый сигнал канала объемного звучания выводится как сигнал Bus Out (выход шины), указываемый на странице DIO/Setup | Surr Bus (цифровой ввод-вывод/настройка | шина объемного звучания) (см. стр. 54).

В следующей таблице приведены заводские настройки по умолчанию назначения каналов объемного звучания для секций Bus Out (выход шины).

Режим объемного звучания	BUS1	BUS2	BUS3	BUS4	BUS5	BUS6	BUS7
3-1	L Front left (передний слева)	R Front right (передний справа)	C Center (по центру)	S Surround (объемное звучание)	—	—	—
	L Front left (передний слева)	R Front right (передний справа)	Ls Rear left (задний слева)	Rs Rear right (задний справа)	C Center (по центру)	LFE (низкочастотный эффект) Subwoofer (низкочастотный динамик)	—
6.1	L Front left (передний слева)	R Front right (передний справа)	Ls Rear left (задний слева)	Rs Rear right (задний справа)	C Center (по центру)	Bs Rear center (задний по центру)	LFE (низкочастотный эффект) Subwoofer (низкочастотный динамик)
	L Front left (передний слева)	R Front right (передний справа)	Ls Rear left (задний слева)	Rs Rear right (задний справа)	C Center (по центру)	Bs Rear center (задний по центру)	LFE (низкочастотный эффект) Subwoofer (низкочастотный динамик)

К сведению: Пользователь может задать панораму объемного звучания либо независимо от обычных настроек панорамы, либо в унисон с ними.

Настройка и выбор режимов объемного звучания

Для конфигурирования среды объемного звучания выберите режим объемного звучания 3-1, 5.1, или 6.1 на консоли 01V96i и подключите приложение DAW или многоканальную систему мониторинга к консоли 01V96i.

1. Повторно нажимайте кнопку **DISPLAY ACCESS [PAN/ROUTING]**, пока не появится страница **Pan/Route | Surr Mode** (панорама/маршрутизация | режим объемного звучания).

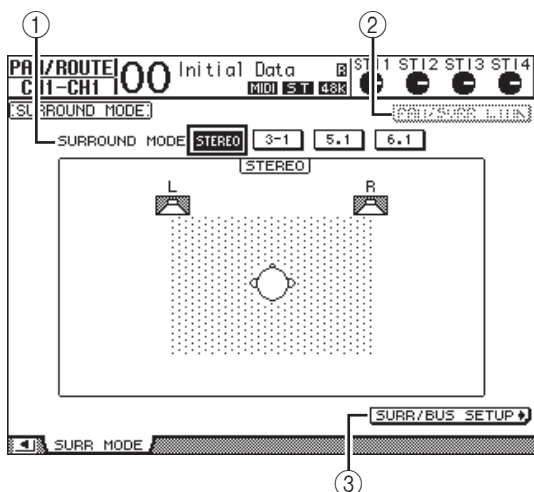

① **SURROUND MODE (режим объемного звучания)**

Этот параметр позволяет выбрать режим объемного звучания с помощью следующих кнопок. Включенная (выделенная цветом) кнопка указывает выбранный в настоящий момент режим объемного звучания.

- **STEREO**..... Консоль 01V96i использует обычный стереофонический режим (по умолчанию).
- **3-1**..... Выбор режима объемного звучания 3-1.
- **5.1**..... Выбор режима объемного звучания 5.1.
- **6.1**..... Выбор режима объемного звучания 6.1.

② **PAN/SURR LINK (связь панорамы/объемного звучания)**

Когда эта кнопка включена, настройки панорамы входных каналов и панорамирования объемного звучания являются связанными.

③ **SURR/BUS SETUP**

Нажмите эту кнопку для отображения страницы Surr/Bus Setup (настройка объемного звучания/шин), на которой можно изменить назначения каналов объемного звучания для секций Bus Out (выход шины).

2. **Переместите курсор на кнопку режима объемного звучания, который хотите использовать.**

Когда курсор перемещается на одну из этих трех кнопок, появляются значки динамиков, указывающие обычную позицию для прослушивания и конфигурацию каналов объемного звучания для Bus Out (выход шины).

• Режим объемного звучания 3-1

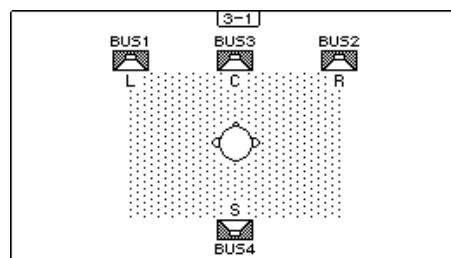

• Режим объемного звучания 5.1

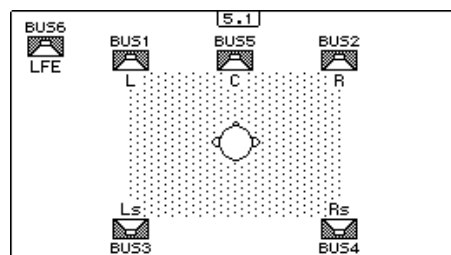

• Режим объемного звучания 6.1

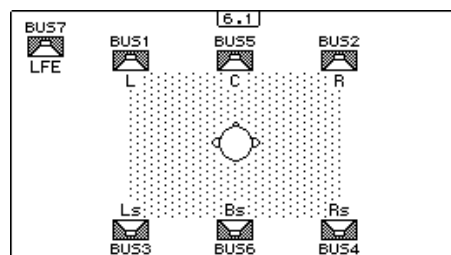

3. **Нажмите кнопку [ENTER].**

Появляется окно с запросом на подтверждение изменения режима объемного звучания.



4. **Переместите курсор на кнопку YES (да) и нажмите кнопку [ENTER].**

Консоль 01V96i переходит в выбранный режим объемного звучания.

5. **Для связывания настройки панорамы входного канала с панорамированием объемного звучания переместите курсор на кнопку PAN/SURR LINK (связь панорама/объемное звучание), затем нажмите кнопку [ENTER].**

Когда кнопка PAN/SURR LINK (связь панорама/объемное звучание) включена, изменение настройки панорамы входного канала приведет к соответствующему изменению панорамирования объемного звучания, и наоборот.

6. **Для изменения назначения каналов объемного звучания для секций Bus Out (выход шины) переместите курсор на кнопку SURR/BUS SETUP (настройка объемного звучания/шин), затем нажмите кнопку [ENTER].**

Появляется страница DIO/Setup | Surr Bus (цифровой ввод-вывод/настройка | шина объемного звучания).

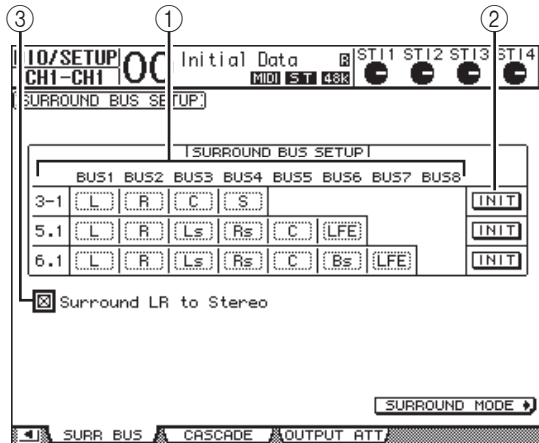

① BUS1-BUS8

Эти параметры служат для выбора каналов, назначаемых для секций Bus Out (выход шины) в режимах объемного звучания 3-1, 5.1 и 6.1.

② INIT (инициализировать)

Эти кнопки служат для сброса назначения каналов с восстановлением настроек по умолчанию.

③ Surround LR to Stereo (левый/правый сигналы объемного звучания на стерео)

При установке этого флажка левый и правый передние сигналы каналов объемного звучания выводятся из разъемов STEREO L/R.

7. Для изменения назначения переместите курсор на параметр нужной шины, поворачивайте параметрический диск для выбора канала, затем нажмите кнопку [ENTER].

Меняются местами каналы выбранной шины и шины, для которой был ранее назначен канал, сейчас назначаемый для выбранной шины.

К сведению:

- При повторном нажатии кнопки DISPLAY ACCESS [SETUP] также отображается страница Surr Bus (шины для объемного звучания).
- Доступные секции Bus Out (выход шины) различаются в зависимости от режима объемного звучания. Например, в режиме объемного звучания 3-1 доступны секции Bus Out 1-4. В режиме объемного звучания 5.1 доступны секции Bus Out 1-6, а в режиме объемного звучания 6.1 доступны секции Bus Outs 1-7.

8. В зависимости от используемого режима или применения объемного звучания подключите сигналы секций Bus Out (выход шины) на выходы, каналы ADAT OUT или выходные каналы слота. Подключите устройство воспроизведения или мультимедийное устройство записи к выходным разъемам.

■ Запись панорамы объемного звучания

Для записи перемещений панорамы объемного звучания в приложение DAW подключите соответствующие выходы шин к выходным каналам порта TO HOST USB, через которые сигналы будут передаваться на дорожки приложения DAW.

На следующей схеме показан пример записи сигналов каждого из каналов в приложение DAW при работе в режиме объемного звучания 5.1.

01V96i

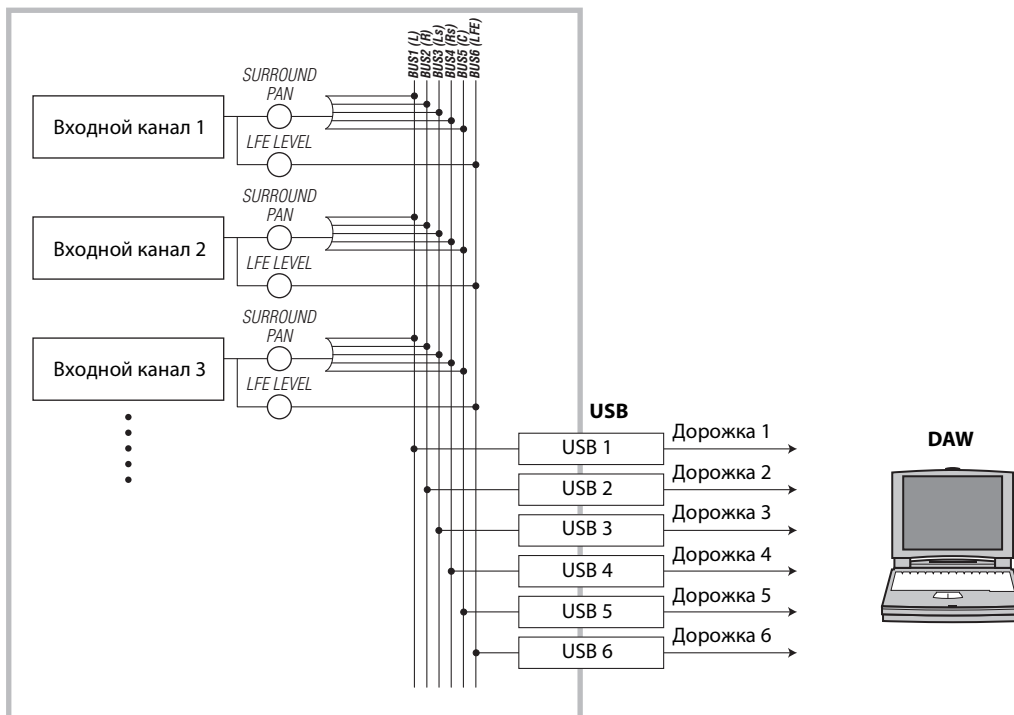

■ Мониторинг панорамы объемного звучания

Для мониторинга панорамы объемного звучания подключите секции Bus Out (выход шины) к аналоговым выходам, к которым подключена система мониторинга.

На следующей схеме показан пример, в котором сигналы Bus Out 1/2 (левого и правого переднего канала) выводятся из разъемов STEREO OUT L/R, а сигналы Bus Out 3-6 выводятся из разъемов OMNI OUT 1-4 в режиме объемного звучания 5.1.

01V96i

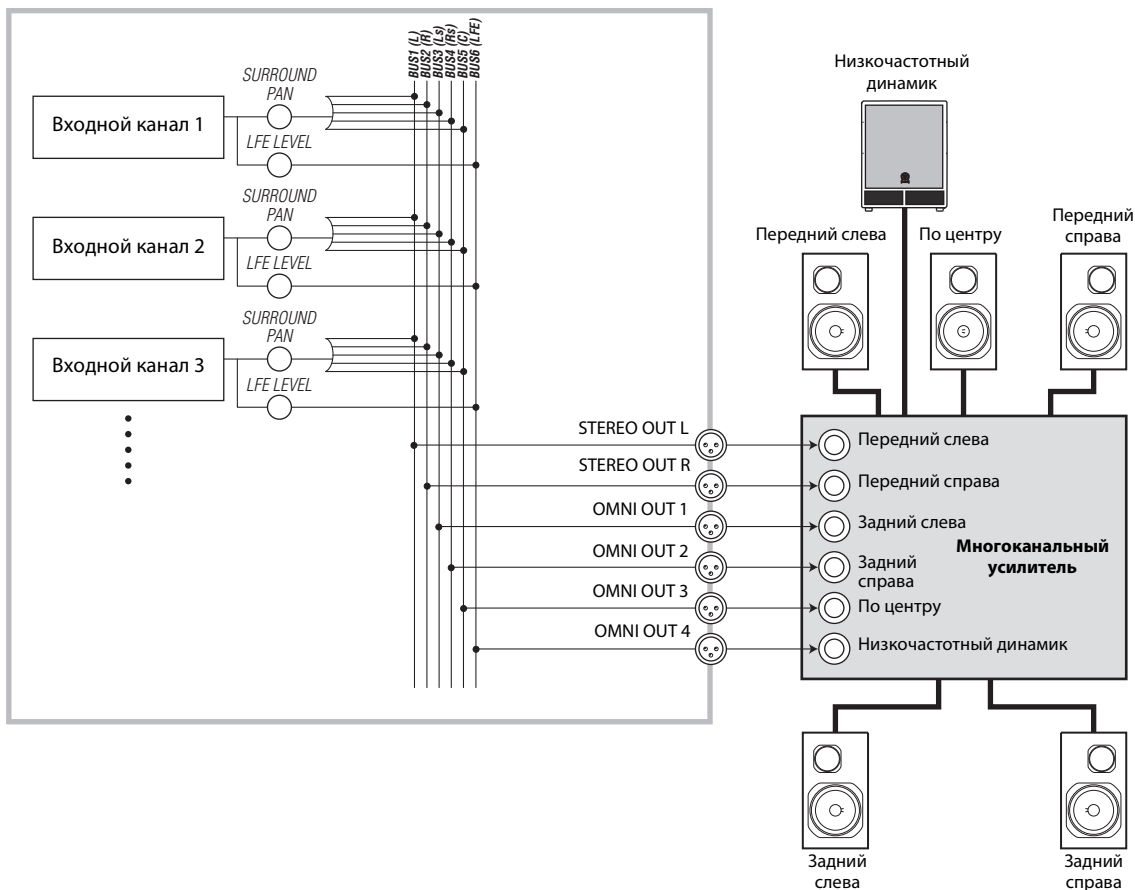

К сведению: Для вывода левого и правого передних сигналов каналов объемного звучания из разъемов STEREO OUT L/R, установите флажок Surround LR to Stereo (левый и правый каналы объемного звучания на стерео) на странице Surr Bus (шины для объемного звучания).

Панорамирование объемного звучания

Можно задать параметры объемного звучания для каждого входного канала.

1. Проверьте, что консоль 01V96i переведена в любой режим объемного звучания, кроме Stereo (стерео), затем нажмите кнопку [SEL] канала, для которого требуется задать панораму объемного звучания.

2. Повторно нажимайте кнопку DISPLAY ACCESS [PAN/ROUTING], пока не появится страница Pan/Route | Ch Edit (панорама/маршрутизация | редактирование канала).

На странице Ch Edit (редактирование канала) отображается выбранный входной канал, его настройки панорамы объемного звучания и возможный парный канал.

На следующей странице приведен пример режима объемного звучания 6.1.

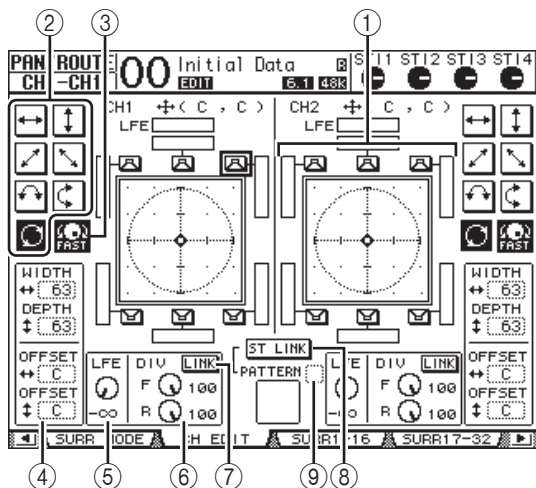

На этой странице содержатся следующие параметры.

- ① **Схема панорамы объемного звучания**
На этой схеме показаны положения панорамы в поле с двумя измерениями и позицией для прослушивания по центру. Маленький ромб (◆) указывает текущую позицию панорамы объемного звучания. Пользователь может переместить текущую позицию панорамы объемного звучания (◆) прямо к одному из значков динамиков, выбрав значок и нажав кнопку [ENTER].
- ② **Образцы траекторий**
Эти кнопки представляют 7 образцов траекторий, которые определяют перемещение панорамы, когда пользователь поворачивает параметрический диск или нажимает кнопки [INC]/[DEC].
- ③ **FAST (быстро)**
При включении этой кнопки возрастает скорость панорамирования звукового образа при повороте параметрического диска.
- ④ **Параметры образцов траекторий**
Эти параметры служат для тонкой настройки образцов траекторий.

- **WIDTH (ширина) ⇄** Определяет ширину выбранного образца траектории слева направо.
- **DEPTH (глубина) ⇄** Определяет ширину выбранного образца траектории спереди назад.
- **OFFSET (смещение) ⇄** Определяет смещение выбранного образца траектории слева направо.
- **OFFSET (смещение) ⇄** Определяет смещение выбранного образца траектории спереди назад.

⑤ **LFE (низкочастотный эффект)**

Этот регулятор параметра задает уровень сигнала канала LFE (низкочастотные эффекты), маршрутизируемого на низкочастотный динамик, и появляется только в режимах объемного звучания 5.1 и 6.1.

⑥ **Регуляторы F/R**

В режиме объемного звучания 6.1 появляются регуляторы параметров F и R. Регулятор параметра F определяет, как сигнал Front Center (передний по центру) подается на левый и правый каналы. Регулятор параметра R определяет, как задний сигнал объемного звучания подается на левый и правый каналы объемного звучания.

⑥ **Регулятор DIV**

Этот регулятор параметра появляется вместо регулятора F/R в режиме объемного звучания 3-1 или 5.1. Он определяет, как сигнал Center (по центру) подается в левый, правый и центральный каналы. Его значение выражается в процентах в диапазоне 0 – 100%. При значении 100 сигнал Center (по центру) подается только на центральный канал. При значении 0 сигнал Center (по центру) подается только на левый и правый каналы. При значении 50 сигнал Center (по центру) подается поровну на левый, правый и центральный каналы.

⑦ **LINK (связь)**

Эта кнопка доступна только в режиме объемного звучания 6.1. Если эта кнопка включена, регуляторы F и R связываются и для них задается одинаковое значение.

⑧ **ST LINK (стереосвязь)**

При включении этой кнопки связываются параметры панорамы объемного звучания двух входных каналов, отображаемой в настоящий момент на этой странице (функция Stereo Link – стереосвязь). Можно связать параметры панорамы объемного звучания двух каналов независимо от того, являются ли они парными.

⑨ **PATTERN (образец)**

Когда входные каналы связаны функцией Stereo Link (стереосвязь), семь выбираемых в этом поле образцов определяют, как связанные панорамы объемного звучания перемещаются при повороте параметрического диска или нажатиях кнопок [INC]/[DEC].

3. Выберите один из семи образцов траекторий, включив соответствующую кнопку образца траектории.

Предусмотрены следующие образцы траекторий.

- Звуковой образ перемещается налево и направо.

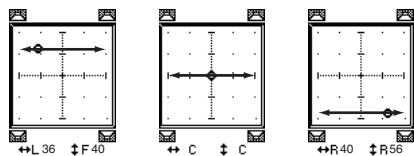

- Звуковой образ перемещается вперед и назад.

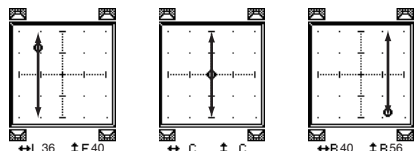

- Звуковой образ перемещается от левой передней позиции в правую заднюю. Используя этот образец, можно также тонко настроить траекторию с помощью параметров WIDTH (ширина), DEPTH (глубина), OFFSET (↕) (смещение) и OFFSET (↗) (смещение).

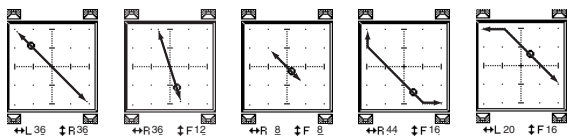

- Звуковой образ перемещается от правой передней позиции в левую заднюю. Используя этот образец, можно также тонко настроить траекторию с помощью параметров WIDTH (ширина), DEPTH (глубина), OFFSET (↕) (смещение) и OFFSET (↖) (смещение).

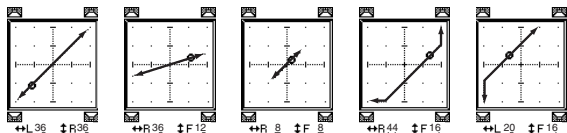

- Звуковой образ перемещается влево и вправо по дуге. Используя этот образец, можно также тонко настроить радиус и форму дуги с помощью параметров WIDTH (ширина), DEPTH (глубина), OFFSET (↕) (смещение) и OFFSET (↔) (смещение).

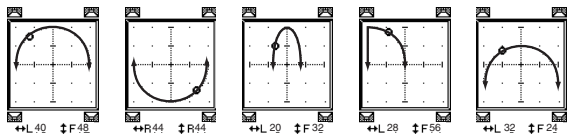

- Звуковой образ перемещается вперед и назад по дуге. Используя этот образец, можно также тонко настроить радиус и форму дуги с помощью параметров WIDTH (ширина), DEPTH (глубина), OFFSET (↕) (смещение) и OFFSET (↔) (смещение).

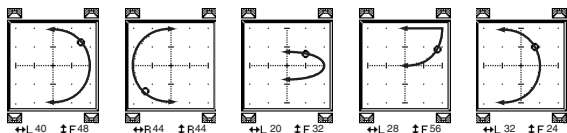

- Звуковой образ перемещается по окружности или по эллиптической траектории. Используя этот образец, можно также тонко настроить радиус и форму окружности или эллипса с помощью параметров WIDTH (ширина), DEPTH (глубина), OFFSET (↕) (смещение) и OFFSET (↔) (смещение).

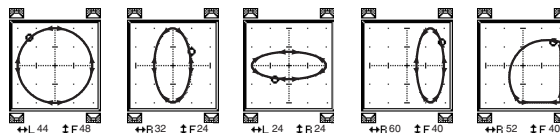

4. При необходимости выполните тонкую настройку траектории, отредактировав значения параметров WIDTH (ширина), DEPTH (глубина), OFFSET (↕) (смещение) и OFFSET (↔) (смещение).

5. Для перемещения звукового образа переместите курсор в область вне полей параметров, затем поворачивайте параметрический диск.

Звуковой образ выбранного канала перемещается по выбранному образцу траектории.

К сведению: Кроме того, можно отрегулировать перемещение вперед и назад или влево и вправо, образец траектории и другие параметры из внешнего MIDI-устройства, назначив параметры объемного звучания для MIDI-сообщений Control Change (смена контроллера) (см стр. 104).

6. Для связывания параметров панорамы двух каналов, отображаемых на странице, включите кнопку ST LINK (стереосвязь).

Используйте поле параметра PATTERN (образец) под кнопкой ST LINK (стереосвязь) для указания траектории перемещения связанных панорам объемного звучания. В следующей таблице показано, как перемещаются звуковые образы на двух связанных каналах при разных комбинациях образцов траекторий и образцов стереосвязи. **Сплошной линией представлено перемещение для выбранного канала, пунктирной линией – перемещение связанного канала.**

Траектория / Образцы	↔	↕	↗	↖	↻	↻	↻
↔	↔	↕	↗	↖	↻	↻	↻
↕	↕	↕	↗	↖	↻	↻	↻
↗	↕	↕	↗	↖	↻	↻	↻
↖	↕	↕	↗	↖	↻	↻	↻
↻	↕	↕	↗	↖	↻	↻	↻
↻	↕	↕	↗	↖	↻	↻	↻
↻	↕	↕	↗	↖	↻	↻	↻
↻	↕	↕	↗	↖	↻	↻	↻

7. Для формирования списка параметров многоканальной панорамы объемного звучания повторно нажимайте кнопку [PAN/ROUTING], пока не появится страница Pan/Route | Surr1-16, Surr17-32 или Surr ST IN (панорама/маршрутизация | объемное звучание 1-16, объемное звучание 17-32, объемное звучание ST IN).

На этих страницах можно просмотреть и отредактировать параметры объемного звучания для 16 каналов.

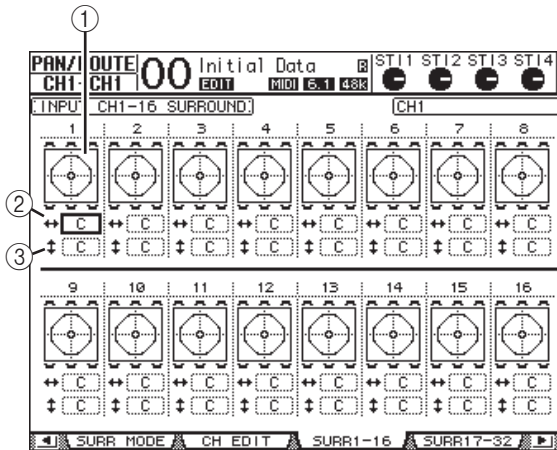

- ① **Схемы панорамы объемного звучания**
На этих схемах отображаются образцы траекторий и текущие позиции панорамы для входных каналов.
- ② **Поля параметра ++**
Поле этого параметра позволяет переместить настройку панорамы объемного звучания выбранного канала влево или вправо.
- ③ **Поля параметра ↑↓**
Поле этого параметра позволяет переместить заданную позицию панорамы объемного звучания выбранного канала вперед или назад.

8. Для перемещения звукового образа каждого из каналов на этих страницах переместите курсор на нужный канал, затем поверните параметрический диск.

Заданная позиция панорамы канала изменяется, перемещаясь по выбранному образцу траектории. Нажмите кнопку [ENTER] для отображения страницы CH Edit (редактирование канала) для выбранного в настоящий момент канала.

Группирование каналов и связанные параметры

В этой главе описано, как группировать фейдеры или кнопки [ON] для нескольких каналов, а также связывать параметры эквалайзеров или компрессоров для одновременного управления.

Группирование и связывание

На консоли 01V96i можно сгруппировать фейдеры или кнопки [ON] для нескольких входных каналов (входных каналов 1–32, каналов ST IN 1–4) или нескольких выходных каналов (Bus Outs 1–8, Aux Outs 1–8, Stereo Out) и связать параметры эквалайзеров или компрессоров.

В входных или выходных каналах можно сгруппировать или связать следующие элементы.

- **Fader group (группа фейдеров)**

Можно сгруппировать фейдеры (или регуляторы уровня) входных каналов или выходных каналов. Имеется 8 групп фейдеров входных каналов и 4 группы фейдеров выходных каналов. Когда фейдеры или регуляторы уровня каналов сгруппированы, перемещая один из них, можно управлять уровнем других сгруппированных фейдеров или регуляторов уровня, поддерживая относительные разности уровней.

Кроме того, на консоли 01V96i имеется функция Fader Group Master (мастер группы фейдеров), позволяющая управлять уровнем всех сгруппированных каналов с помощью уровня Group Master (мастер группы), поддерживая относительный баланс уровней между каналами.

- **Mute group (группа приглушения)**

Можно сгруппировать кнопки [ON] входных или выходных каналов. Имеется 8 групп приглушения входных каналов и 4 группы приглушения выходных каналов. Когда кнопки [ON] каналов сгруппированы, при нажатии любой из них включаются или выключаются кнопки [ON] для всех сгруппированных каналов. В группу приглушения могут одновременно входить включенные (On) и выключенные (Off) каналы, которые соответственно будут выключаться или включаться при нажатии любой из сгруппированных кнопок [ON].

Кроме того, на консоли 01V96i имеется функция Mute Group Master (мастер группы приглушения), позволяющая приглушать сгруппированные каналы с помощью кнопок Master Mute (мастер приглушения).

- **EQ Link (связь эквалайзеров)**

Параметры эквалайзеров входных или выходных каналов могут быть связаны. Предусмотрены четыре EQ link (связи эквалайзеров) для входных и выходных каналов соответственно.

Все каналы в связи эквалайзеров совместно используют одинаковые параметры эквалайзера. При изменении значения параметра эквалайзера для одного из связанных каналов применяется изменение ко всем прочим связанным каналам.

- **Compressor Link (связь компрессоров)**

Параметры компрессоров входных или выходных каналов могут быть связаны. Предусмотрены четыре связи компрессоров для входных и выходных каналов соответственно.

Все каналы в связи компрессоров совместно используют одинаковые параметры компрессора. При изменении значения параметра компрессора для одного из связанных каналов применяется изменение ко всем прочим связанным каналам.

К сведению: Связь компрессоров недоступна для каналов ST IN, поскольку в них отсутствуют компрессоры.

Применение групп фейдеров и групп приглушения

Выполните приведенные ниже шаги для группирования фейдеров или кнопок [ON] для входных или выходных каналов.

1. Повторно нажимайте кнопку DISPLAY ACCESS [PAIR/GROUP], пока не появится одна из приведенных ниже страниц, содержащая нужную группу и каналы.

- **Страница In Fader (фейдеры на входе)**

Эта страница позволяет настроить группы фейдеров (A–H) для входных каналов 1–32 и каналов ST IN 1–4.

- **Страница Out Fader (фейдеры на выходе)**

Эта страница позволяет настроить группы фейдеров (Q–T) для секций Bus Out (выход шины) 1–8, Aux Out (выход Aux) 1–8 и Stereo Out (стереофонический выход).

Страница In Fader (фейдеры на входе)

PAIR/GRUP		00 Initial Data		ST11 ST12 ST13 ST14															
CH1-CH1		EDIT		ST1 438															
INPUT FADER GROUP																			
INPUT FADER GROUP																			
1	2	3	4	5	6	7	8	9	10	11	12	13	14	15	16	1	2	ENABLE	MASTER
A	A	...	A	0dB
B	B	...	B	0dB
C	C	...	C	0dB
D	D	...	D	0dB
E	E	...	E	0dB
F	F	...	F	0dB
G	G	...	G	0dB
H	H	...	H	0dB
17	18	19	20	21	22	23	24	25	26	27	28	29	30	31	32	3	4	ENABLE	MASTER
A	A	...	A	0dB
B	B	...	B	0dB
C	C	...	C	0dB
D	D	...	D	0dB
E	E	...	E	0dB
F	F	...	F	0dB
G	G	...	G	0dB
H	H	...	H	0dB

- **Страница In Mute (приглушение на входе)**

Эта страница позволяет настроить группы приглушения (I–P) для входных каналов 1–32 и каналов ST IN 1–4 соответственно.

• Страница Out Mute (приглушение на выходе)

Эта страница позволяет настроить группы приглушения (U-X) для секций Bus Out (выход шины) 1-8, Aux Out (выход Aux) 1-8 и Stereo Out (стереофонический выход).

Страница In Mute (приглушение на входе)

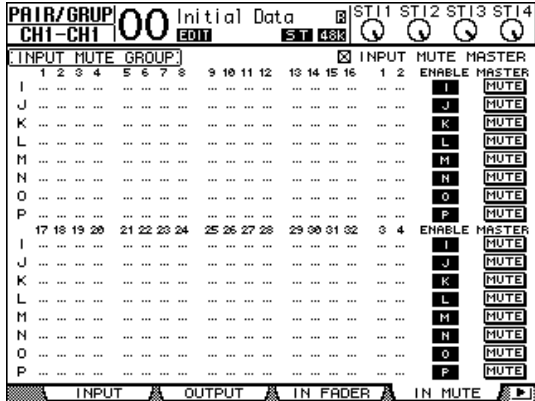

2. Нажмите кнопку со стрелкой вверх (▲) или вниз (▼) для выбора группы.

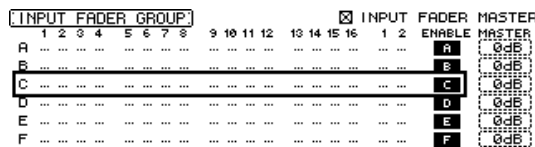

3. Нажмите кнопку [SEL] для канала, который требуется добавить в группу.

Выбранный канал, помеченный значком «●», добавляется в группу.

Пример. Входные каналы 1-4, 7, 8 и 15, 16 были добавлены в группу фейдеров (Fader) C.

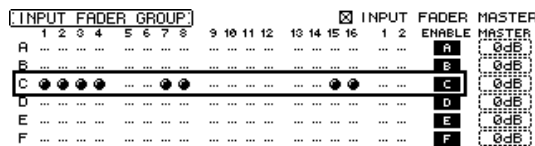

К сведению:

- Если добавить в группу один канал из пары, парный канал автоматически добавляется в эту группу.
- Кроме того, можно выбрать канал в другом слое, переключая слои.

4. Аналогично нажмите кнопку [SEL] для других каналов, которые требуется добавить в эту группу.

Относительный уровень для фейдеров сгруппированных каналов определяется по положению фейдеров на момент добавления каналов в группу.

Состояние вкл./выкл. сгруппированных каналов определяется по состоянию кнопки [ON] на момент добавления каналов в группу.

5. Для включения или выключения группы переместите курсор в столбец ENABLE (включить), затем нажмите кнопку [ENTER].

Когда кнопка Enable (включить) группы выключена, соответствующая группа временно отменяется.

6. Для использования группы фейдеров переместите один из фейдеров или регулятор уровня для сгруппированных каналов.

Примечание:

- Если требуется изменить относительный баланс уровней между сгруппированными каналами, когда отображается эта страница, сначала выключите кнопку Enable (включить) или удалите из группы каналы, уровень которых нужно изменить.
- Если отображаются другие страницы, нажмите и удерживайте нажатой кнопку [SEL] для нужных каналов, чтобы временно удалить их из группы, затем измените баланс уровней.

7. Для использования группы приглушения нажмите одну из кнопок [ON] для сгруппированных каналов.

Произойдет переключение состояния on/off (вкл./выкл.) всех каналов в группе.

Примечание:

- Когда включена группа приглушения, невозможно включить или выключить подмножество сгруппированных каналов.
- Если требуется включить или выключить подмножество сгруппированных каналов, сначала выключите кнопку Enable (включить) или удалите из группы каналы, которые нужно включить или выключить.

Применение мастера группы фейдеров

На консоли 01V96i имеется функция Fader Group Master (мастер группы фейдеров), позволяющая управлять уровнем всех каналов с помощью уровня Group Master (мастер группы), поддерживая относительный баланс уровней между каналами, аналогично группе VCA на аналоговой микшерной консоли. Когда эта функция включена, перемещение пользователем фейдеров каналов не влияет на уровни каналов в соответствующей группе фейдеров.

1. После выполнения шага 5, описанного в разделе «Применение групп фейдеров и групп приглушения» на стр. 59, с помощью кнопок курсора установите флажок INPUT FADER MASTER (мастер фейдеров входных каналов) или OUTPUT FADER MASTER (мастер фейдеров выходных каналов), затем нажмите кнопку [ENTER] для включения функции Fader Group Master (мастер группы фейдеров).

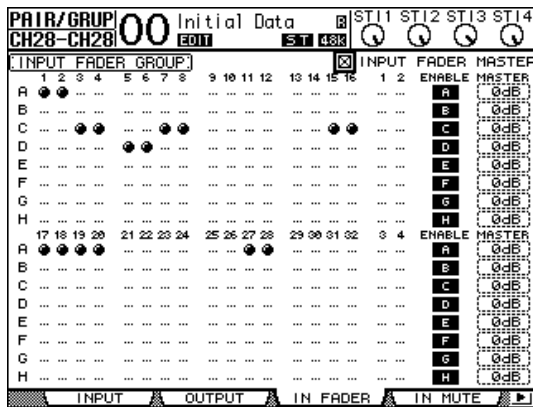

2. При установке флажка Fader Master (мастер фейдеров) можно задать уровни каналов для групп фейдеров в столбце Master (мастер). Выбрав столбец Master (мастер), повторно нажимайте кнопку [ENTER] для включения или выключения группы фейдеров.

Эти настройки также можно выполнить на странице In Master (мастер на входе) или Out Master (мастер на выходе), как показано далее.

3. Повторно нажимайте кнопку DISPLAY ACCESS [PAIR/GROUP], пока не появится страница Group | In Master (группа | мастер на входе) или Group | Out Master (группа | мастер на выходе).

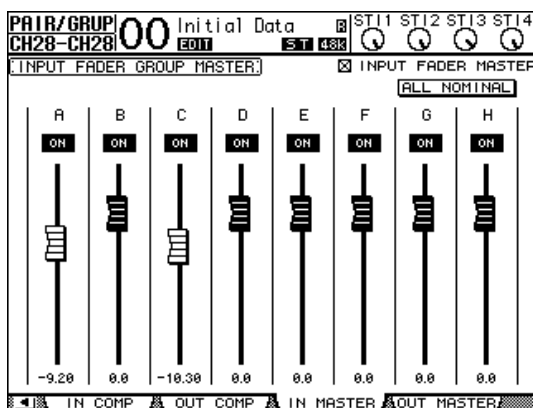

4. С помощью кнопок курсора выберите параметры, затем используйте параметрический диск, кнопки [INC]/[DEC] или кнопку [ENTER] для настройки параметров.

- INPUT/OUTPUT FADER MASTER (мастер фейдеров входных/выходных каналов)
Когда этот флажок установлен, пользователь может установить уровни в столбце Master (мастер) для групп фейдеров. Результирующий уровень канала будет равен сумме соответствующего уровня фейдера канала и уровня мастера группы.

- ALL NOMINAL (все на номинальный)
Эта кнопка служит для сброса уровней мастера на номинальный для всех групп фейдеров.

- ON/OFF (вкл./выкл.)
Включение и выключение группы фейдеров. Эта функция работает аналогично операции VCA mute на аналоговой микшерной консоли.

- Фейдеры
Служат для регулировки уровней мастера для групп фейдеров. Регуляторы фейдеров выделяется цветом, когда фейдеры находятся в положении 0,0 дБ. Нажмите кнопку [ENTER] для установки выбранного в настоящий момент фейдера в положение 0,0 дБ.

Кроме того, можно управлять параметрами с вертикальных секций каналов на панели управления, как описано далее, используя назначаемый пользователем слой для удаленных слоев. Подробнее о назначаемом пользователем слое см. стр. 110.

- Кнопки [SEL]
Эти кнопки перемещают курсор на страницах In Master (мастер на входе) или Out Master (мастер на выходе).
- Кнопки [SOLO]
Эти кнопки включают и выключают функцию Solo (соло) для каждой группы фейдеров. Пользователь может выполнять мониторинг всех каналов в каждой группе фейдеров.
- Канальные фейдеры
Канальные фейдеры позволяют установить уровень мастера для каждой группы фейдеров.

Применение мастера группы приглушения

В дополнение к функции Mute Group (приглушение группы), которая связывает операции с кнопками [ON] каналов, на консоли 01V96i имеется функция Mute Group Master (мастер группы приглушения), позволяющая приглушать сгруппированные каналы, используя кнопки Master Mute (мастер приглушения) аналогично использованию группы приглушения на аналоговой микшерной консоли. Когда эта функция включена, кнопки [ON] для сгруппированных каналов не будут связанными.

1. После выполнения шага 5, описанного в разделе «Применение групп фейдеров и групп приглушения» на стр. 59, с помощью кнопок курсора установите флажок INPUT MUTE MASTER (мастер приглушения входных каналов) или OUTPUT MUTE MASTER (мастер приглушения выходных каналов), затем нажмите кнопку [ENTER] для включения функции Mute Group Master (мастер группы приглушения).

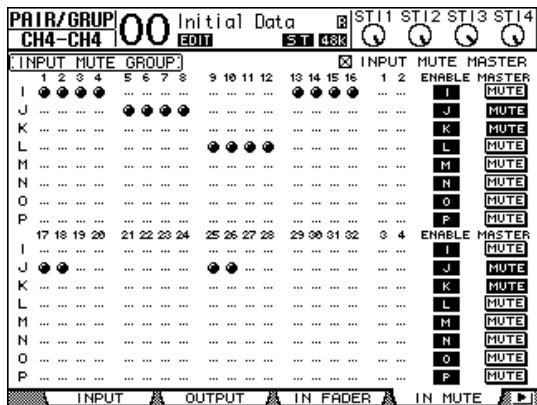

2. При установке флажка Mute Master (мастер приглушения) используйте кнопки MASTER MUTE (мастер приглушения), чтобы приглушить или отменить приглушение группы.

В случае приглушения каналов с помощью функции Mute Master (мастер приглушения) мигают индикаторы кнопок [ON] каналов. Это полезно, если кнопки MASTER MUTE (мастер приглушения) назначены для кнопок USER DEFINED KEYS.

Связывание параметров эквалайзера и компрессора

Выполните приведенные ниже шаги для связывания параметров эквалайзеров или компрессоров для входных каналов или выходных каналов. Эта функция позволяет одновременно установить одинаковые значения параметров эквалайзеров или компрессоров для нескольких каналов.

1. Повторно нажимайте кнопку DISPLAY ACCESS [PAIR/GROUP], пока не появится одна из приведенных ниже страниц.

- Страница In EQ (эквалайзер на входе)

Эта страница позволяет установить связи эквалайзеров (a-d) для входных каналов 1-32 и каналов ST IN 1-4.

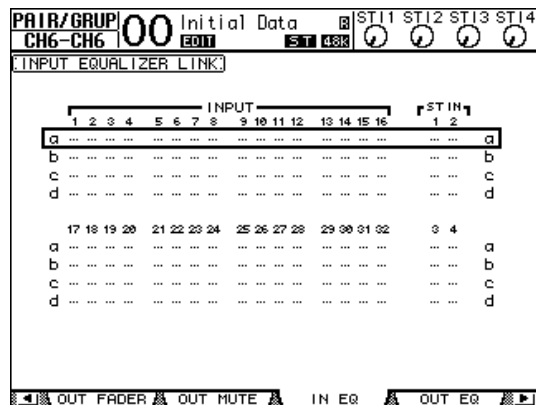

- Страница Out EQ (эквалайзер на выходе)

Эта страница позволяет настроить связи эквалайзеров (e-h) для секций Bus Out (выход шины) 1-8, Aux Out (выход Aux) 1-8 и Stereo Out (стереофонический выход).

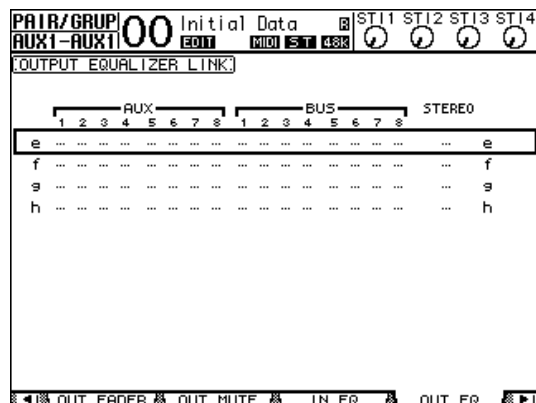

- Страница In Comp (компрессор на входе)

Эта страница позволяет настроить связи компрессоров (i-l) для входных каналов 1–32.

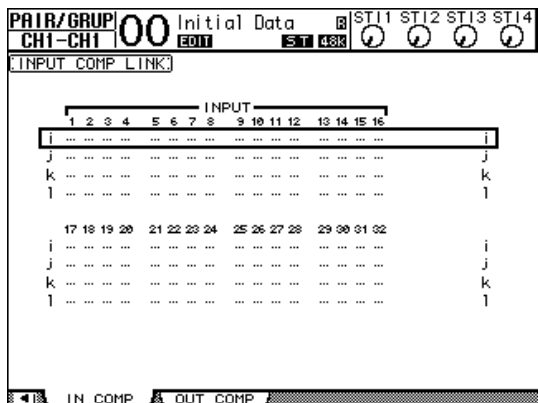

- Страница Out Comp (компрессор на выходе)

Эта страница позволяет настроить связи компрессоров (m-p) для секций Bus Out (выход шины) 1–8, Aux Out (выход Aux) 1–8 и Stereo Out (стереофонический выход).

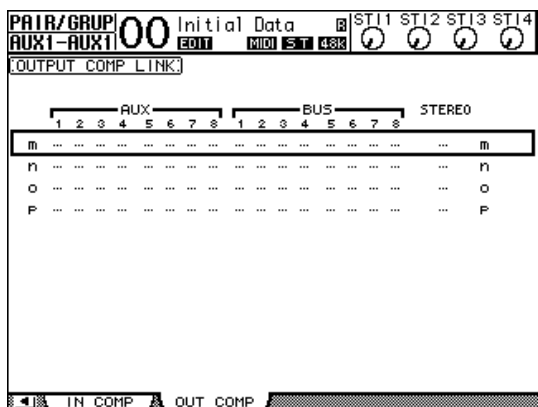

2. Нажимайте кнопки перемещения курсора со стрелкой вверх (▲) или вниз (▼) для выбора связи, в которую требуется добавить каналы.

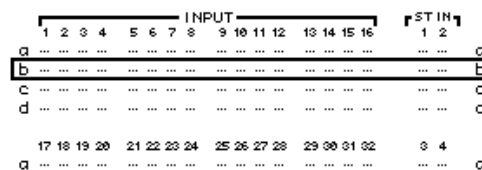

3. Нажмите кнопку [SEL] для канала, который требуется добавить в связь эквалайзеров или компрессоров.

Выбранный канал, помеченный значком «», добавляется в связь.

Пример. Входные каналы 1–4, 7, 8, 12 и 14 были добавлены в связь эквалайзеров (EQ link b).

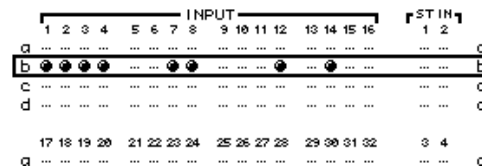

К сведению:

- Если добавить в связь один канал из пары, парный канал автоматически добавляется в эту связь.
- Кроме того, можно выбрать канал в другом слое, переключая слои.

4. Аналогично нажмите кнопку [SEL] для других каналов, которые требуется добавить в эту связь.

Параметры эквалайзера или компрессора для первого канала, добавленного в связь, применяются ко всем последующим добавляемым каналам.

5. После добавления в эту связь всех нужных каналов отредактируйте параметры эквалайзера или компрессора для одного из связанных каналов.

Исправления параметров эквалайзера или компрессора применяются к остальным связанным каналам.

Внутренние эффекты

В этой главе описаны способы применения процессоров внутренних эффектов консоли 01V96i.

О внутренних эффектах

В консоли 01V96i имеются внутренние многоэффектные процессоры. Эти процессоры эффектов предоставляют многочисленные типы эффектов, включая **реверберацию, задержки, эффекты на основе модуляции и комбинированные эффекты**, созданные специально для применения с объемным звучанием.

Примечание: Когда консоль 01V96i работает при высокой частоте дискретизации (88,2 кГц или 96 кГц), могут использоваться только процессоры эффектов 1 и 2.

Входы и выходы процессора можно подключать к разным источникам. Например, на вход процессора эффектов могут поступать сигналы из Aux-передат, а выход может быть подключен к каналам ST IN (передат на эффекты/обратный сигнал). Кроме того, процессоры эффектов можно вставлять в секции входных каналов, Bus Out (выход шины), Aux Out (выход Aux) или Stereo Out (стереофонический выход).

Процессоры эффектов 1 – 4 создают эффекты с одним входом и двумя выходами или двумя входами и двумя выходами.

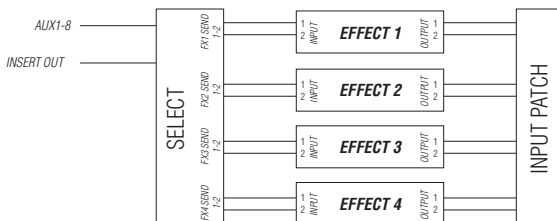

Кроме того, в консоли 01V96i имеется библиотека эффектов, содержащая 56 встроенных программ (включая отдельно приобретаемые эффекты) и 72 пользовательских программы.

Использование процессоров эффектов через Aux-передачи

Можно использовать процессоры эффектов через Aux-передачи, подключая входы процессоров эффектов к секциям Aux Out (выход Aux), а выходы процессора эффектов к каналам ST IN.

1. Загрузите программу эффектов, которую хотите использовать.

Подробнее о загрузке программ эффектов см. на стр. 76.

2. Повторно нажимайте кнопку DISPLAY ACCESS [PATCH], пока не появится страница Patch | Effect (подключение | эффект).

Эта страница позволяет выполнить подключение всех входов и выходов процессоров эффектов 1–4.

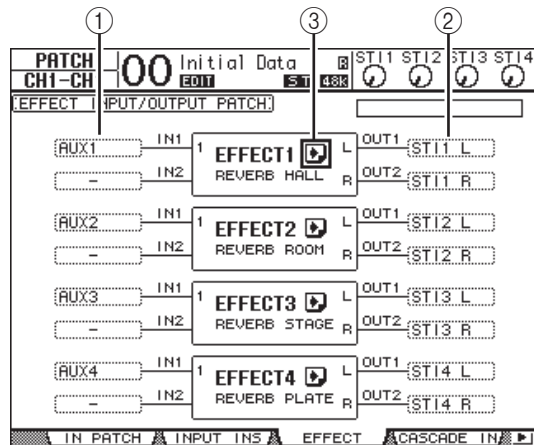

На этой странице содержатся следующие параметры.

- ① **IN (вход)**
Эти поля параметров служат для выбора сигналов, поступающих на процессоры эффектов.
- ② **OUT (выход)**
Эти поля параметров служат для выбора назначения для сигналов, выводимых из процессоров эффектов.
- ③ **Кнопка **
Служит для загрузки страниц FX1 Edit (редактирование процессора эффектов 1) – FX4 Edit (редактирование процессора эффектов 4), позволяющих настраивать параметры эффектов.

3. Для выбора сигнала, вводимого на процессор эффектов, переместите курсор на поле нужного параметра In (вход), выберите один из приведенных ниже сигналов, затем нажмите кнопку [ENTER].

- - Не назначено
- AUX1-8 Аух-передачи 1-8
- INS CH1-32 Входной канал 1-32, Insert Out (выход вставки)
- INS BUS1-8 Bus Out (выход шины) 1-8, выход вставки
- INS AUX1-8 Аух-передача 1-8, выход вставки
- INS ST-L/R Stereo Out (стереофонический выход), выход вставки

Для использования внутреннего процессора эффектов через Аух-передачи выберите Аух 1-8 (в большинстве случаев).

Можно подключить другой сигнал на другой вход программ эффектов, использующих 2 входа и 2 выхода.

К сведению:

- Пользователь может подключить сигнал к нескольким входам эффектов.
- Переместите курсор на поле параметра IN (вход) и нажмите кнопку [ENTER]. Появляется окно Patch Select (выбор подключения). В этом окне можно быстро выбрать источник для входа.

4. Для подключения сигнала, выводимого из другого процессора эффектов, переместите курсор на поле нужного параметра OUT (выход), выберите назначение сигнала из приведенных ниже вариантов, затем нажмите кнопку [ENTER].

- - Не назначено
- CH1-32 Входные каналы 1-32
- ST IN 1L-ST IN 4R Каналы ST IN 1L-4R
- INS CH1-32 Вход вставки входного канала
- INS BUS1-8 Bus (шина) 1-8, вход вставки
- INS AUX1-8 Аух 1-8, вход вставки
- INS ST-L & INS ST-R Stereo Bus (стереофоническая шина), вход вставки

Для использования внутреннего процессора эффектов через Аух-передачи выберите CH 1-32 или ST IN 1-4 (в большинстве случаев). Назначенные здесь каналы становятся обратными каналами от эффектов.

Для создания стереоэффектов можно подключить другой канал на другой выход программ эффектов, использующих 1 вход и 2 выхода или 2 входа и 2 выхода.

К сведению:

- Если в качестве назначения выбрать канал ST IN, можно отдельно подключить сигналы каналов L (левый) и R (правый).
- Кроме того, можно использовать окно Patch Select (выбор подключения) для задания значений в полях параметров OUT (выход), как описано в шаге 3.
- Количество входов, доступных для каждого эффекта, различается в зависимости от типа первоначально загруженных программ эффектов.

Примечание: Невозможно выбрать канал как место назначения для нескольких сигналов эффектов. Если пользователь выберет канал, уже выбранный в поле другого параметра OUT (выход), в том поле параметра OUT (выход) появится индикация «-» (не назначено).

5. Отрегулируйте уровень Аух-передат, подключенных к процессорам эффектов.

Подробнее о настройке Аух-передат см. в разделе «Секции Аух Out (выход Аух)» на стр. 36.

Примечание: Не повышайте уровень Аух-передат (подключенных к входам процессоров эффектов) на обратных каналах эффектов. В противном случае сигнал вернется в тот же канал, создавая сигнальную петлю и вызывая возможность повреждения динамиков.

К сведению: Используйте фейдер слоя Master (мастер) для регулировки окончательного выходного уровня Аух Send (Аух-передачи). В это время можно просмотреть уровень на странице Meter | Master (измеритель | мастер).

6. Настройте уровень сигнала, панораму и эквалайзер входных каналов, подключенных к выходам эффектов.

К сведению: Для микширования звуковых сигналов эффектов, возвращаемых через Аух-передачи, с исходным сухим звуковым сигналом, задайте для параметра MIX BALANCE (баланс микширования) эффекта значение 100% (будет выводиться только звуковой сигнал эффектов).

Вставка внутренних эффектов в каналы

Можно вставить внутренние эффекты в конкретные входные или выходные каналы (Bus 1-8, Аух Bus 1-8 или Stereo Bus).

Примечание:

- Вход и выход вставки нельзя использовать для каналов ST IN.
- Если эффекты вставлены в каналы, нельзя использовать такие эффекты через Аух-передачи или вставить их в другие каналы.

1. Выберите внутренний процессор эффектов (1-4), затем загрузите нужную программу эффекта.

2. Нажмите кнопку [SEL] входного или выходного канала, в который требуется вставить выбранные эффекты.

К сведению: Повторное нажатие кнопки STEREO [SEL] переключает левый и правый каналы стереофонической шины (Stereo Bus).

3. Повторно нажимайте кнопку DISPLAY ACCESS [ϕ /INS/DEL/DLY], пока не появится страница ϕ /Ins/Dly | Insert (фаза/вставка/задержка | вставка).

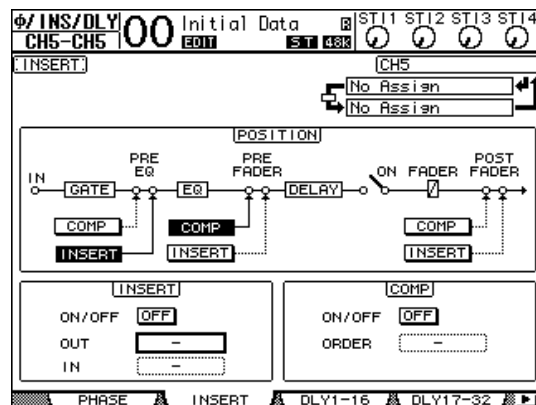

4. Выберите позицию вставки эффекта, используя кнопку INSERT (вставка) и POSITION (позиция).
5. Переместите курсор на поле параметра OUT (выход) в разделе INSERT (вставка), затем выберите входы процессора эффектов, выбранного на шаге 1.
 - FX1-1 и FX1-2 Входы 1 и 2 процессора внутренних эффектов 1
 - FX2-1 и FX2-2 Входы 1 и 2 процессора внутренних эффектов 2
 - FX3-1 и FX3-2 Входы 1 и 2 процессора внутренних эффектов 3
 - FX4-1 и FX4-2 Входы 1 и 2 процессора внутренних эффектов 4
6. Нажмите кнопку [ENTER] для подтверждения настройки.
7. Переместите курсор на поле параметра IN (вход) в разделе INSERT (вставка), выберите выходы процессора эффектов, выбранного на шаге 1, затем нажмите кнопку [ENTER] для подтверждения настройки.
8. Переместите курсор на кнопку ON/OFF (вкл./выкл.) в разделе INSERT (вставка), затем нажмите кнопку [ENTER] для включения этой кнопки.

Теперь вставка эффекта включена.

К сведению:

- После вставки эффектов в каналы настройте значение параметра MIX BALANCE (баланс микширования) для эффектов в соответствии с целью применения и типом эффектов.
- Переместите курсор на пустое поле параметра IN (вход) или OUT (выход) и нажмите кнопку [ENTER]. Появится окно Patch Select (выбор подключения), позволяющее быстро выбрать доступные пути прохождения сигналов.

Редактирование эффектов

Для редактирования программ эффектов, вызываемых в процессорах внутренних эффектов 1–4, повторно нажимайте кнопку DISPLAY ACCESS [EFFECT], пока не появится страница Edit (редактирование) для процессора эффектов, который требуется отредактировать.

Процессорам эффектов 1–4 соответствуют следующие страницы:

- **Процессор эффектов 1** Страница FX1 Edit (редактирование процессора эффектов 1)
- **Процессор эффектов 2** Страница FX2 Edit (редактирование процессора эффектов 2)
- **Процессор эффектов 3** Страница FX3 Edit (редактирование процессора эффектов 3)
- **Процессор эффектов 4** Страница FX4 Edit (редактирование процессора эффектов 4)

На этих страницах Edit (редактирование) содержатся следующие параметры эффекта.

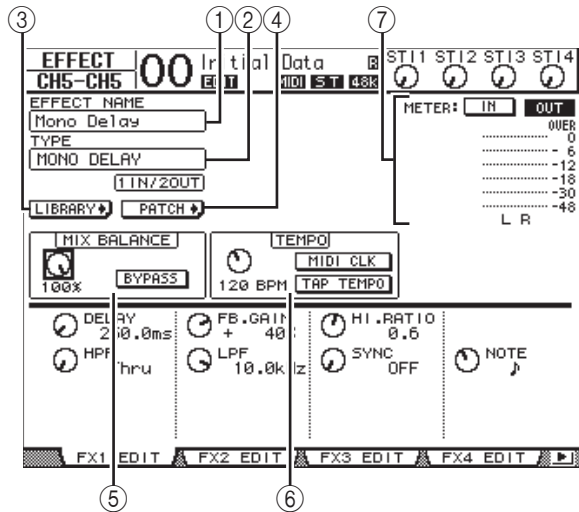

- 1 **EFFECT NAME (название эффекта)**
В поле этого параметра отображается название программы эффекта, используемой в настоящий момент процессором эффектов.
- 2 **TYPE (тип)**
В поле этого параметра отображается тип программы эффекта, используемой в настоящий момент процессором эффектов. Под этим параметром отображается конфигурация ввода-вывода программы эффекта.
- 3 **Кнопка LIBRARY**
Переместите курсор на этот параметр, затем нажмите кнопку [ENTER] для отображения страницы Library (библиотека) для выбранного процессора эффектов.
- 4 **Кнопка PATCH**
Переместите курсор на эту кнопку, затем нажмите кнопку [ENTER] для отображения страницы Patch | Effect (подключение | эффект), позволяющей назначить сигналы на входах и выходах процессоров эффектов 1–4.
- 5 **MIX BALANCE (баланс микширования)**
Этот регулятор позволяет задать баланс между мокрым и сухим сигналами. При значении 0% слышен только сухой сигнал. При значении 100% слышен только мокрый сигнал. Включите кнопку BYPASS (обход) для обхода выбранного в настоящий момент процессора эффектов.
- 6 **TEMPO (темп)**
Этот раздел позволяет задать темп и интервал выбранных эффектов, в нем также отображаются определенные параметры, если выбраны конкретные типы эффектов. Используйте регулятор параметров в левой части раздела для настройки значения в интервале 25BPM – 300BPM (долей в минуту). Если включена кнопка MIDI CLK

(MIDI-синхронизация), консоль 01V96i обновляет данные (BPM) в разделе TEMPO (темп) на основе MIDI-сигналов синхронизации, принимаемых на порте MIDI IN. Пользователь также может указать темп, переместив курсор на кнопку TAP TEMPO (собственный темп) и дважды нажав кнопку [ENTER]. Консоль 01V96i производит расчет темпа на основании временного интервала между двумя нажатиями кнопки [ENTER].

К сведению: Если выбран эффект Freeze, в разделе TEMPO отображаются кнопки записи и воспроизведения для использования эффекта, условия записи данных и индикатор выполнения, указывающий текущее состояние.

7 Meters (измерители)

Служат для индикации входного и выходного уровней выбранного в настоящий момент процессора эффектов. Выберите кнопку IN (вход) или OUT (выход) для отображения входных и выходных уровней соответственно.

К сведению: Пользователь также может просмотреть входной и выходной уровни процессоров эффектов на страницах Meter | Effect 1-4 (измеритель | эффект 1-4).

Переместите курсор на параметр, который нужно изменить, затем поворачивайте параметрический диск или нажимайте кнопки [INC]/[DEC] для настройки значения. Отредактированные параметры можно сохранить в библиотеке эффектов (см. стр. 76).

Примечание: На этой странице невозможно изменить тип эффекта. Для изменения типа эффекта вызовите программу, использующую нужный тип эффекта, из библиотеки эффектов.

О подключаемых модулях

В случае установки в слот мини-платы YGDAI, поддерживающей функцию эффектов, пользователь может использовать эффекты подключаемого модуля в дополнение к внутренним процессорам эффектов.

Пользователь может подключить сигналы шины или выходы вставки канала ко входу подключаемого модуля. Выход подключаемого модуля может быть подключен к входным каналам или входам вставок в каналы.

Для использования эффектов подключаемого модуля повторно нажимайте кнопку [EFFECT], пока не появится страница Effect | P-In Edit (эффект | редактирование подключаемого модуля).

Подробнее об использовании подключаемых модулей см. в руководстве пользователя, прилагаемом к подключаемой плате.

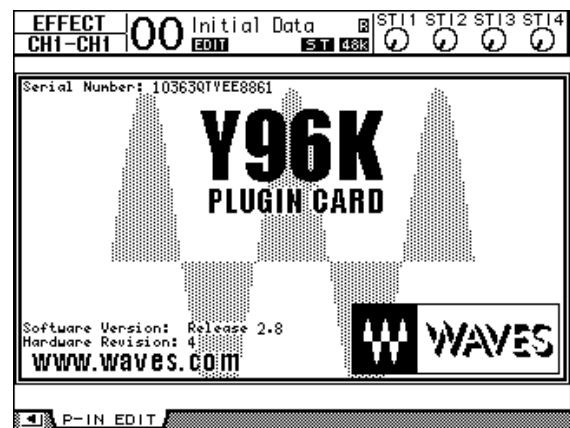

О дополнительных эффектах

Консоль 01V96i поставляется с предустановленными дополнительными эффектами, созданными с помощью технологии VCM для точной эмуляции аналоговых схем с помощью цифровой обработки.

Дополнительные эффекты должны сохраняться и загружаться из предустановки № 45 и последующих встроенных программ. Кроме того, пользователь может сохранять отредактированные эффекты в пользовательской программе № 57 и последующих пользовательских программах.

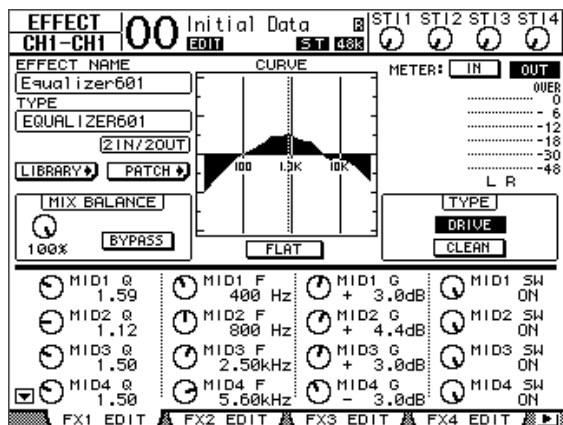

Банки памяти сцен

В этой главе описаны банки памяти сцен, в которых на консоли 01V96i сохраняются параметры микширования и эффектов.

О банках памяти сцен

Банки памяти сцен позволяют сохранять снимки параметров микширования каналов и настроек процессоров внутренних эффектов консоли 01V96i в качестве «Scene» (сцен) в специальной области памяти.

Всего предусмотрено 99 банков памяти сцен. Пользователь может восстановить любую сцену, используя страницы на дисплее или элементы управления на верхней панели.

К сведению:

- Предусмотрена возможность восстановления сцен путем передачи сообщений о смене программ (Program Change) с внешних MIDI-устройств (см. стр. 103).
- Пользователь может выполнить резервное копирование банков памяти сцен на внешние MIDI-устройства, используя массовую загрузку – MIDI Bulk Dump (см. стр. 107).

Что сохраняется в сцене?

В сцене сохраняются настройки следующих параметров.

Scene (сцена)	Параметры
Параметры микширования	Все фейдеры канала (и регуляторы уровней)
	Уровни передачи с канала на секцию Aux Out 1–8
	Уровни Aux Out 1–8 и Bus Out 1–8
	Все настройки кнопок [ON] канала
	Все настройки параметра Phase (фаза) канала
	Все настройки аттенюатора канала
	Все настройки параметра Delay (задержка) канала (кроме каналов ST IN)
	Все настройки компрессора канала (кроме каналов ST IN)
	Все настройки параметра шлюза канала (кроме каналов ST IN)
	Все настройки эквалайзера канала
	Все настройки панорамы канала
	Все настройки маршрутизации канала
	Группы фейдеров, группы приглушения, мастера групп фейдеров, мастера групп приглушения, связи эквалайзеров, связи компрессоров
Все настройки пар канала	
Параметры эффектов	Программы эффектов, загружаемые для процессоров эффектов (1–4), и настройки их параметров
Remote Layer (удаленный слой)	Состояние фейдеров и кнопок [ON] (только если в качестве целевых объектов дистанционного управления назначены USER DEFINED (определяемые пользователем))
Параметры сцены	Названия сцен и настройки Fade Time (время изменения громкости)

Scene (сцена)	Параметры
Подключение на входе	Выбранный в данный момент номер библиотеки Input Patch (подключение на входе)
Подключение на выходе	Выбранный в данный момент номер библиотеки Output Patch (подключение на выходе)

Примечание:

- Сцены производят моментальный снимок номеров библиотек подключений на входе и выходе, используемых во время сохранения сцены, за исключением текущих (редактируемых) подключений на входе и выходе.
- Если пользователь не сохраняет отредактированные подключения на входе и выходе в библиотеках, при восстановлении сцены текущие подключения могут измениться.

О номерах сцен

Банки памяти сцен нумеруются с «U» или в диапазоне от № 00 до № 99. Пользователь может сохранять сцены в банках памяти сцен № 01–99. Когда пользователь восстанавливает сцену, номер банка памяти сцены отображается в верхней части страницы на дисплее.

Банк памяти сцен № 00 является специальным доступным только для чтения банком, содержащим настройки по умолчанию для всех параметров микширования. Для сброса всех параметров микширования на консоли 01V96i с восстановлением первоначальных значений по умолчанию следует восстановить банк памяти сцен № 0.

Кроме того, флажок Initial Data Nominal (исходный номинал данных) на странице Setup | Prefer1 (настройка | предпочтения 1) (см. стр. 109) позволяет пользователю указать, будут ли фейдеры входных каналов установлены в положение 0 дБ или в положение $-\infty$ дБ при восстановлении банка памяти сцен № 0.

Банк памяти сцен «Ud» является специальным доступным только для чтения банком, содержащим настройки микширования, действительные непосредственно перед последним восстановлением (загрузкой) или сохранением сцены. Для отмены или восстановления операций восстановления или сохранения памяти сцены следует восстановить банк памяти сцен № U.

Если пользователь корректирует параметры после восстановления сцены, появляются индикаторы исправлений («EDIT» (редактирование) в верхней части экрана), указывающие на отличие параметров микширования сцены от параметров последней восстановленной сцены. Содержимое буфера редактирования (Edit Buffer, в котором сохраняются текущие настройки микширования) сохраняется при выключении питания консоли 01V96i. Это позволяет консоли 01V96i восстановить отредактированные настройки микширования после включения питания.



Содержимое восстановленного банка памяти сцен № 2 совпадает с текущими настройками на консоли 01V96i, и индикатор исправлений «Edit» отсутствует.



Параметры восстановленной памяти сцены № 2 были отредактированы. В связи с этим появляются индикаторы исправлений «Edit», указывающие на отличие текущих настроек консоли 01V96i от настроек в банке памяти сцены № 2.

Сохранение и восстановление сцен

Пользователь может сохранять и восстанавливать сцены, нажимая кнопки на верхней панели или используя специальные страницы банков памяти сцен на дисплее.

Примечание:

- При сохранении сцен следует убедиться, что в буфере редактирования (Edit Buffer) нет настроек, которые не требуются сохранять. Проверьте, что не произошло непреднамеренного изменения настроек, особенно настроек фейдеров.
- Если не уверены в содержимом буфера редактирования, восстановите последнюю сцену, выполните необходимые настройки, а затем сохраните сцену. На всякий случай можно сохранить текущую сцену в неиспользованном банке памяти сцен.

Сохранение и восстановление сцен с помощью кнопок SCENE MEMORY

Можно использовать кнопки SCENE MEMORY для сохранения и восстановления сцен.

1. Настройте параметры микширования на консоли 01V96i до такого состояния, которое хотите сохранить как сцену.

2. Нажимайте кнопки SCENE MEMORY [▲] (вверх) или [▼] (вниз) для выбора номера банка памяти сцены.

При выборе банка памяти сцены, отличной от загруженной в настоящей момент сцены, начинает мигать номер банка на экране.

Банки памяти сцен № U (Ud) и № 0 (00) предназначены только для чтения, в них пользователь не может сохранять сцены. Кроме того, нельзя сохранять сцены в защищенных от записи банках памяти сцен.

3. Нажмите кнопку SCENE MEMORY [STORE].

Появляется окно Title Edit (редактирование заголовка), позволяющее ввести название сохраняемой сцены.

К сведению: Появление этого окна можно отключить, установив для параметра Store Confirmation (подтверждение сохранения) значение Off (выкл.) на странице DIO/Setup | Prefer1 (цифровой ввод-вывод/настройка | предпочтения 1) (см. стр. 109). В этом случае сохраняемая сцена будет иметь такое же название, как последняя восстановленная сцена.

4. Введите название, переместите курсор на кнопку OK и нажмите кнопку [ENTER].

Окно Title Edit (редактирование заголовка) закрывается и текущая сцена сохраняется в выбранном банке памяти.

5. Для восстановления сцены нажимайте кнопки SCENE MEMORY [▲] (вверх) или [▼] (вниз) для выбора номера банка памяти сцены, затем нажмите кнопку SCENE MEMORY [RECALL].

К сведению: Если для параметра Recall Confirmation (подтверждение восстановления) установлено значение On (вкл.) на странице DIO/Setup | Prefer1 (цифровой ввод-вывод/настройка | предпочтения 1), то перед восстановлением сцены появляется окно подтверждения восстановления сцены (см. стр. 109).

Сохранение и восстановление сцен с помощью страницы Scene Memory (память сцены)

На странице Scene Memory (память сцены) можно выполнить сохранение, восстановление, защиту от записи и редактировать названия сцен.

1. Настройте параметры микширования на консоли 01V96i до такого состояния, которое хотите сохранить как сцену.
2. Повторно нажимайте кнопку DISPLAY ACCESS [SCENE], пока не появится страница Scene | Scene (сцена | сцена).

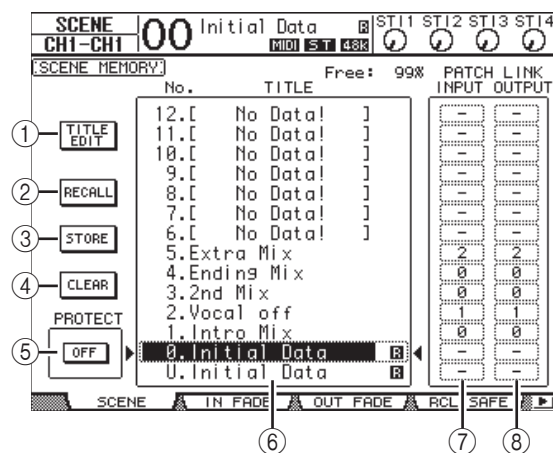

3. Поворачивайте параметрический диск или нажимайте кнопки [INC]/[DEC], чтобы выбрать банк памяти сцены, переместите курсор на одну из приведенных ниже кнопок и нажмите кнопку [ENTER].

- 1 **TITLE EDIT (редактирование названия)**
Выберите эту кнопку для отображения окна Title Edit (редактирование названия), в котором можно отредактировать название сцены.
- 2 **RECALL (восстановление)**
Позволяет восстановить содержимое выбранного банка памяти сцены.
- 3 **STORE (сохранение)**
Позволяет сохранить текущую сцену в выбранном банке памяти сцены. По умолчанию перед сохранением сцены появляется окно с запросом на подтверждение.
- 4 **CLEAR (очистить)**
Эта кнопка служит для удаления содержимого выбранного банка памяти сцены.
- 5 **PROTECT ON/OFF (защита; вкл./выкл.)**
Эта кнопка служит для включения и выключения защиты от записи содержимого выбранного банка памяти сцены. Если сцена защищена от записи, рядом с названием сцены отображается значок замка (🔒).
- 6 **Список библиотеки**
Список названий банков памяти сцен 01–99 в памяти библиотеки. Названия сохраненных сцен отображаются в столбце Title (название). Для пустых банков памяти в библиотеке появляется индикация «No Data!» (нет данных) в столбце Title (название). Выбранный банк памяти отображается в пунктирной рамке и помечается значками ▶ и ◀.

- ⑦ **PATCH LINK INPUT (связь подключений на входе)**
Индикация номера в библиотеке Input Patch (подключения на входе), связанного с каждой из сцен. Во время сохранения сцены номер последнего восстановленного или сохраненного подключения на входе автоматически связывается с этой сценой. При восстановлении такой сцены также автоматически восстанавливается этот номер библиотеки. Пользователь также может переместить курсор на поля этих параметров и изменить номера в библиотеке.
- ⑧ **PATCH LINK OUTPUT (связь подключений на выходе)**
Индикация номера в библиотеке Output Patch (подключения на выходе), связанного с каждой из сцен. Во время сохранения сцены номер последнего восстановленного или сохраненного подключения на выходе автоматически связывается с этой сценой. При восстановлении такой сцены также автоматически восстанавливается этот номер библиотеки. Пользователь также может переместить курсор на поля этих параметров и изменить номера в библиотеке.

Автоматическое обновление банков памяти сцен

Если установлен флажок Scene MEM Auto Update (автоматическое обновление памяти сцен) на странице Setup | Prefer1 (настройка | предпочтения 1) (см. стр. 109), отредактированные параметры автоматически сохраняются в **Shadow memory** (теневого памяти), предусмотренной для каждой сцены. Эта функция называется автоматическим обновлением – **Auto Update**.

Если функция автоматического обновления включена, исправления параметров, выполненные после восстановления или сохранения сцены, сохраняются в теновой памяти сцены. При следующем восстановлении сцены попеременно восстанавливается содержимое исходной и теновой памяти. Вследствие этого даже **после восстановления памяти исходной сцены пользователь может восстановить отредактированную версию из теновой памяти для восстановления самых последних исправлений.**

Появление индикатора «EDIT» (редактирование) в верхней части экрана указывает на восстановление отредактированной версии из теновой памяти.



В случае восстановления теновой памяти, когда пользователь будет сохранять сцену, сохраняется отредактированная версия. (Таким образом содержимое исходной и теновой памяти станет одинаковым.)

Изменение громкости сцен

Пользователь может указать время, в течение которого фейдеры входных и выходных каналов (или регуляторы уровней) будут перемещаться в новые положения при восстановлении сцены. Такое время называется «Fade Time» (время изменения громкости). Оно может быть задано для любого канала в диапазоне 00,0 – 30,0 секунд (с шагом 0,1 сек.). Пользователь может установить время изменения громкости для каждой сцены отдельно или глобально для всех сцен.

Изменение громкости входных каналов

Для установки времени изменения громкости для входных каналов 1–32 и каналов ST IN 1–4 повторно нажимайте кнопку DISPLAY ACCESS [PATCH], пока не появится страница Scene | In Fade (сцена | изменение громкости на входе). Переместите курсор на поле параметра нужного канала, затем поворачивайте параметрический диск или нажимайте кнопки [INC]/[DEC] для изменения значения Fade Time (время изменения громкости).

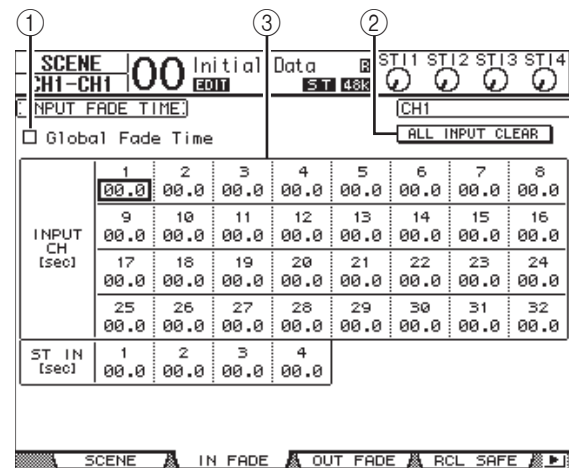

① Global Fade Time (глобальное время изменения громкости)

При установке этого флажка во время восстановления сцены используется указанное в настоящее время значение Fade Time (время изменения громкости). (Настройка параметра Fade Time (время изменения громкости), сохраненная в восстанавливаемой сцене, временно игнорируется.) Настройка этого флажка работает в унисон со страницей Out Fade (изменение громкости на выходе).

② ALL INPUT CLEAR (очистить все входные)

Служит для сброса значений параметров Fade Time (время изменения громкости) для всех каналов на этой странице с установкой значения 00,0 сек.

③ INPUT CH1–32/ST IN 1–4

Эти параметры позволяют задать время изменения громкости для каждого входного канала в диапазоне 00,0 – 30,0 секунд. Настройка времени изменения громкости одного канала работает в унисон с настройкой парного канала.

К сведению:

- Если пользователь перемещает фейдер во время изменения громкости каналов, настройка Fade Time (время изменения громкости) для этого фейдера временно игнорируется.
- Пользователь может скопировать выбранное в настоящий момент время изменения громкости входного канала во все входные каналы, дважды нажав кнопку [ENTER] для отображения окна для копирования. Это удобно для одновременной установки времени изменения громкости для всех каналов.

Изменение громкости выходных каналов

Для установки времени изменения громкости для выходных каналов (Stereo Out, Bus Outs 1–8, Aux Outs 1–8) повторно нажимайте кнопку DISPLAY ACCESS [PATCH], пока не появится страница Scene | Out Fade (сцена | изменение громкости на выходе).

Применяется такая же основная процедура, как на странице In Fade (изменение громкости на входе).

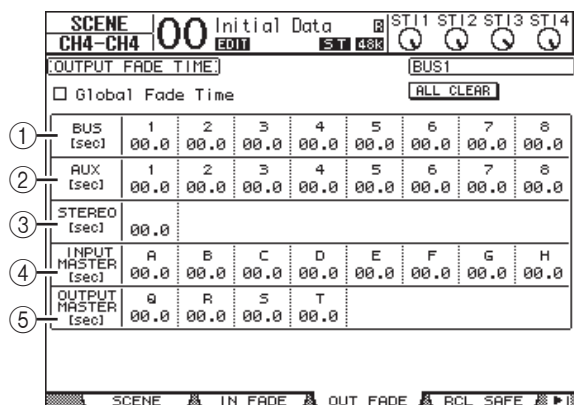

- ① **BUS1–8**
Эти параметры позволяют задать время изменения громкости для каждой секции Bus Out (1–8) в диапазоне 00,0 – 30,0 секунд.
- ② **AUX1–8**
Позволяют задать время изменения громкости для Aux Outs 1–8.
- ③ **STEREO**
Позволяет задать время изменения громкости для секции Stereo Out (стереофонический выход).
- ④ **INPUT MASTER A–H (мастер входных каналов A–H)**
Позволяют задать время изменения громкости для мастера групп входных каналов A–H.
- ⑤ **OUTPUT MASTER Q–T (мастер выходных каналов Q–T)**
Позволяют задать время изменения громкости для мастера групп выходных каналов Q–T.

К сведению: Пользователь может скопировать выбранное в настоящий момент значение времени изменения громкости выходного канала во все выходные каналы, дважды нажав кнопку [ENTER].

Безопасное восстановление сцен

При восстановлении сцены соответственно устанавливаются все параметры микширования. Однако в некоторых ситуациях **пользователь может оставить текущие настройки определенных параметров** для конкретных каналов, используя функцию **Recall Safe** (безопасное восстановление). Пользователь может установить параметры функции безопасного восстановления для каждой сцены отдельно или глобально для всех сцен.

Для настройки функции безопасного восстановления повторно нажимайте кнопку DISPLAY ACCESS [SCENE], пока не появится страница Scene | Rcl Safe (сцена | безопасное восстановление).

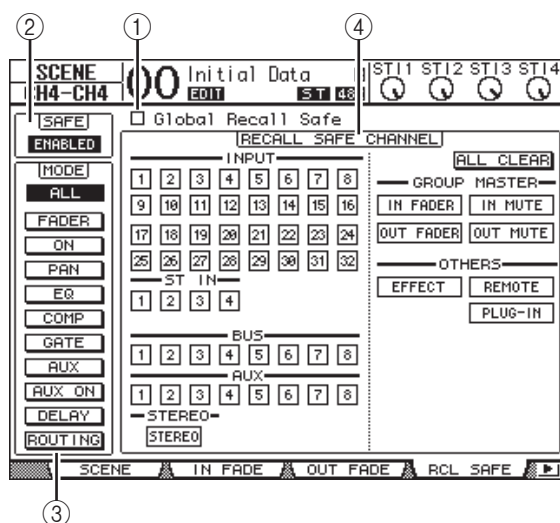

- ① **Global Recall Safe (глобальное безопасное восстановление)**
Когда установлен этот флажок, игнорируются настройки безопасного восстановления, сохраненные в банках памяти сцен, и остаются текущие настройки.
- ② **SAFE (безопасность)**
Служит для включения или отключения функции Recall Safe (безопасное восстановление).
- ③ **MODE (режим)**
Следующие кнопки в разделе MODE (режим) определяют, какие защищенные параметры канала останутся незатронутыми при восстановлении сцены. Кнопки в разделе MODE (режим) соответствуют следующим параметрам.
 - **ALL** Все параметры
 - **FADER** Фейдеры каналов (или регуляторы уровней)
 - **ON** Параметры вкл./выкл. каналов
 - **PAN** Параметры панорамы каналов, баланс Stereo Out
 - **EQ** Параметры эквалайзера канала
 - **COMP** Параметры компрессора канала
 - **GATE** Параметры шлюза канала
 - **AUX** Уровни Aux-передач, параметры Pre/Post (перед/после) для канала
 - **AUX ON** Параметры вкл./выкл. Aux-передач
 - **DELAY** Параметры задержки каналов
 - **ROUTING** Параметры маршрутизации каналов

К сведению: Кнопка ALL (все) и прочие кнопки являются взаимоисключающими.

④ Раздел RECALL SAFE CHANNEL (безопасное восстановление канала)

В этом разделе можно выбрать каналы, которые должны оставаться незатронутыми при восстановлении сцен, включая входные каналы 1–32, каналы ST IN 1–4, Bus Out 1–8, Aux Out 1–8, Stereo Out, внутренние эффекты, определяемые пользователем (USER DEFINED), удаленные уровни и эффекты подключаемых модулей. Функция безопасного восстановления применяется к каналам и функциям, кнопки которых включены.

Сортировка сцен

Пользователь может сортировать сцены в банках памяти сцен.

1. Повторно нажимайте кнопку DISPLAY ACCESS [SCENE], пока не появится страница Scene | Sort (сцена | сортировка).

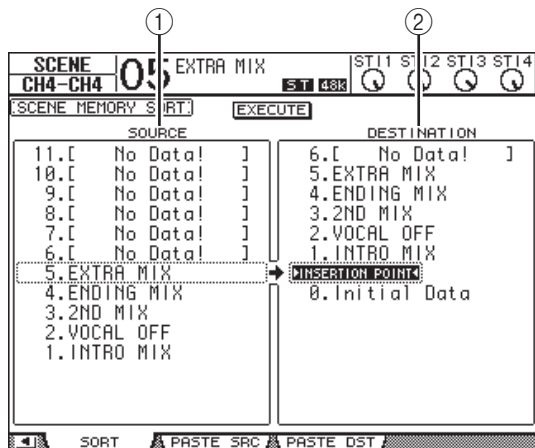

2. Переместите курсор на список SOURCE (исходный) (①) в левом столбце, затем поворачивайте параметрический диск или нажимайте кнопки [INC]/[DEC] для выбора банка памяти сцены, который требуется переместить.

3. Переместите курсор на список DESTINATION (место назначения) (②) в правом столбце, затем поворачивайте параметрический диск или нажимайте кнопки [INC]/[DEC] для выбора положения, в которое требуется переместить банк памяти сцены.

4. Нажмите кнопку [ENTER] для перемещения исходного банка памяти сцены в указанное место назначения.

Производится соответственное обновление номеров банков памяти сцен.

Копирование и вставка сцены (глобальная вставка)

Предусмотрена возможность копирования и вставки настроек любого канала или параметров текущей сцены в одну или несколько сцен. Эта функция полезна, когда требуется применить значения параметров, отредактированных в текущей сцене, для других сцен.

1. Повторно нажимайте кнопку DISPLAY ACCESS [SCENE], пока не появится страница Paste SRC (источник вставки).

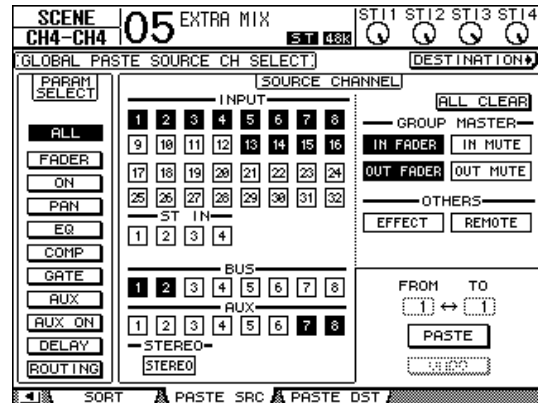

2. С помощью кнопок курсора, кнопку [SEL] или параметрического диска выберите категорию канала, затем используйте кнопку [ENTER] или кнопки [INC]/[DEC] для выбора исходного канала для копирования.

Номер исходного канала выделяется цветом.

Кроме того, в качестве источников для копирования можно выбрать мастера групп, внутренние эффекты и определяемый пользователем удаленный слой.

3. С помощью кнопок курсора или параметрического диска выберите исходный параметр для копирования, затем нажмите кнопку [ENTER].

4. Повторно нажимайте кнопку DISPLAY ACCESS [SCENE], пока не появится страница Paste DST (место назначения вставки).

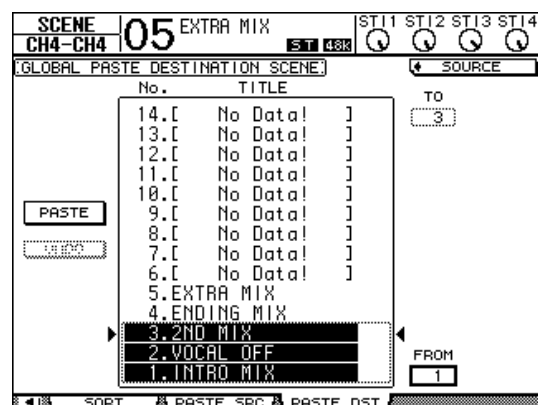

5. Используйте параметрический диск или кнопки [INC]/[DEC] для выбора сцены или сцен в качестве места назначения для вставки.

Сцены в диапазоне, определяемом параметрами FROM (от) TO (до) (включительно), становятся местом назначения для вставки. Максимально можно выполнять вставку в 10 сцен одновременно.

6. С помощью кнопок управления курсором выберите кнопку PASTE (вставить), затем нажмите кнопку [ENTER], чтобы вставить настройки.

Вставка настроек в защищенные от записи сцены невозможна.

Для восстановления предыдущих настроек, имевшихся до выполнения операции вставки, нажмите кнопку UNDO (отменить), затем нажмите кнопку [ENTER]. Однако в случае изменения настроек после операции вставки (например, путем сохранения, очистки, сортировки сцен или при приеме данных сцен при массовой загрузке – MIDI Bulk Dump) кнопка UNDO (отменить) отключается. Также учтите, что не сможете отменить операцию после выключения питания консоли.

Библиотеки

В этой главе описаны различные библиотеки консоли 01V96i.

О библиотеках

В консоли 01V96i предусмотрены семь библиотек, в которых можно сохранять данные каналов, подключений на входе, подключений на выходе, эффектов и прочие данные. Эти данные можно быстро загрузить из библиотек для восстановления предыдущих значений параметров.

В консоли 01V96i предусмотрены следующие библиотеки.

- Библиотека каналов
- Библиотека подключений на входе
- Библиотека подключений на выходе
- Библиотека эффектов
- Библиотека шлюзов
- Библиотека компрессоров
- Библиотека эквалайзеров

К сведению:

- Пользователь может сохранить данные библиотек на жестком диске компьютера, используя прилагаемое программное обеспечение Studio Manager. Обязательно выполняйте резервное копирование важных данных.
- Кроме того, можно сохранить данные библиотек на внешнем MIDI-устройстве, таком как устройство хранения MIDI-данных, с помощью массовой загрузки – MIDI Bulk Dump (см. стр. 107).

Общие операции с библиотеками

Большинство функции библиотек являются одинаковыми для всех библиотек.

1. С помощью кнопок на верхней панели найдите нужные страницы библиотек.

Процедура нахождения страниц библиотек различается в зависимости от библиотеки. Подробнее об отображении нужной страницы библиотеки см. далее в этой главе.

В приведенном ниже примере описано нахождение страницы библиотеки подключений на входе – Input Patch library.

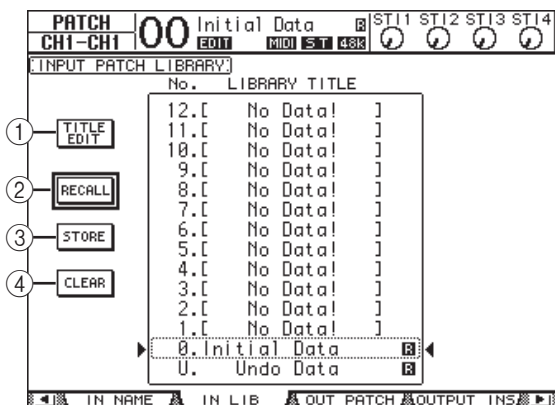

Список названий банков памяти библиотеки отображается по центру страницы. Для пустых банков памяти в библиотеке появляется индикация «No Data!» (нет данных) в столбце Title (название).

Рядом с названием предназначенных только для чтения предустановленных банков памяти отображается значок «R». Пользователь не может сохранять, очищать или редактировать названия этих банков памяти. Банки памяти № 0 и № U являются специальными предназначенных только для чтения банками. Следует загрузить банк памяти № 0 для сброса настроек параметров с восстановлением их первоначальных значений. Загрузите банк памяти № U для отмены операций восстановления или сохранения.

2. Используйте параметрический диск или кнопки [INC]/[DEC] для выбора нужного банка памяти.

Выбранный банк памяти отображается в пунктирной рамке.

3. Переместите курсор на одну из кнопок приведенных далее кнопок функций, затем нажмите кнопку [ENTER].

① TITLE EDIT (редактирование названия)

Служит для отображения окна Title Edit (редактирование названия), в котором можно отредактировать название выбранного банка памяти. Переместите курсор на кнопку ОК и нажмите кнопку [ENTER] для подтверждения изменения названия. Подробнее о вводе символов см. в разделе «Окно Title Edit (редактирование заголовка)» в руководстве пользователя (брошюре).

② RECALL (загрузка)

Позволяет загрузить содержимое выбранного банка памяти библиотеки. Если для параметра Recall Confirmation (подтверждение загрузки) установлено значение On (вкл.) на странице DIO/Setup | Prefer1 (цифровой ввод-вывод/настройка | предпочтения 1), на консоли 01V96i отображается окно с запросом на подтверждение загрузки банка памяти.

③ STORE (сохранение)

Позволяет сохранить настройки в выбранном банке памяти. Перед сохранением настроек можно ввести или отредактировать название, используя окно Title Edit (редактирование названия).

Появление окна Title Edit (редактирование названия) можно отключить, установив для параметра Store Confirmation (подтверждение сохранения) значение Off (выкл.) на странице DIO/Setup | Prefer1 (цифровой ввод-вывод/настройка | предпочтения 1). При обходе окна Edit Title (редактирование названия) в качестве названия банка памяти будет использоваться название «New Data» (новые данные).

④ CLEAR (очистить)

Эта кнопка служит для удаления содержимого выбранного банка памяти. После нажатия кнопки [ENTER] на консоли 01V96i отображается окно с запросом на подтверждение. Для выполнения операции удаления переместите курсор на кнопку YES (да) в окне с запросом на подтверждение, затем нажмите кнопку [ENTER].

Примечание: В случае выбора банка памяти, уже содержащего данные, при выполнении операции удаления эти данные будут потеряны. Убедитесь, что случайно не удаляете важные данные.

Использование библиотек

Библиотека каналов

Библиотека каналов позволяет пользователю сохранять и загружать настройки параметров входных и выходных каналов. В этой библиотеке содержатся два предустановленных банка памяти и 127 пользовательских (читаемых и записываемых) банков памяти.

Из библиотеки каналов пользователь может загрузить только настройки для выбранного в настоящий момент канала. Например, нельзя загрузить настройки входного канала 1–32 в каналы ST IN 1–4, Bus Outs 1–8, Aux Outs 1–8 или Stereo Out, за исключением того, что банки памяти № 0 и № 1 могут быть загружены в любые каналы.

Выполните следующие шаги для использования библиотеки каналов.

1. Повторно нажимайте кнопку **DISPLAY ACCESS [VIEW]**, пока не появится страница **View | Library (просмотр | библиотека)**.

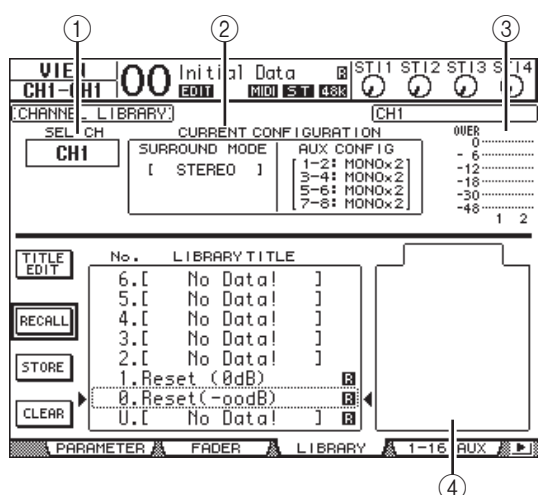

1. **SEL CH (выбранный канал)**
Служит для индикации выбранного в настоящий момент канала.
2. **Раздел CURRENT CONFIGURATION (текущая конфигурация)**
Если выбранный в настоящий момент канал является входным каналом (1–32) или каналом ST IN (1–4), в этом поле отображается информация о его режиме объемного звучания и конфигурации Aux.
3. **Измерители уровня**
Измерители показывают уровни сигналов для выбранного в настоящий момент канала и его возможного парного канала.
4. **STORED FROM (сохранено из)**
Указывает канал, настройки которого были первоначально сохранены в выбранном банке памяти библиотеки. Если выбранный в настоящий момент банк памяти библиотеки содержит настройки входного канала 1–32 или канала ST IN 1–4, под этим параметром отображается информация о его режиме объемного звучания и паре Aux.

2. Используйте кнопку **LAYER** для выбора слоев, затем нажмите кнопку **[SEL]** для выбора каналов.

Подробнее о функциях сохранения и загрузки см. в разделе «Общие операции с библиотеками» на стр. 74. Если тип канала в выбранном банке памяти не совпадает с типом канала назначения, рядом с параметром STORED

FROM (сохранено из) появляется значок уведомления (A) и слово «CONFLICT» (конфликт). Такие уведомления указывают, что пользователь пытается загрузить незагружаемые настройки в выбранный в настоящий момент канал.

Кроме того, индикаторы уведомлений появляются, когда настройки режима объемного звучания, пары Aux или другие настройки неканальных параметров, первоначально сохраненные в банке памяти, не совпадают с настройками для канала назначения. Однако при совпадении типа канала в банке памяти и канала назначения пользователь может загрузить настройки даже при появлении индикаторов уведомлений. (При несовпадающих настройках параметров в консоли 01V96i будут использоваться настройки из загружаемого банка памяти.)

В библиотеке каналов имеются следующие встроенные банки памяти.

№	Название встроенного банка	Описание
0	Reset (–∞ dB)	Служит для сброса всех параметров выбранного в настоящий момент канала с восстановлением первоначальных значений и установки уровня фейдера канала на (–∞ dB).
1	Reset (0 dB)	Служит для сброса всех параметров выбранного в настоящий момент канала с восстановлением первоначальных значений и установки уровня фейдера канала на 0 dB (т.е. номинального).

Библиотека подключений на входе

Библиотека подключений на входе позволяет сохранять и загружать все настройки подключений на входе – Input Patch. В этой библиотеке содержится один предустановленный банк памяти и 32 пользовательских (читаемых и записываемых) банков памяти.

Для доступа к библиотеке подключений на входе повторно нажимайте кнопку **DISPLAY ACCESS [PATCH]**, пока не появится страница **Patch | IN LIB (подключение | библиотека на входе)**. Подробнее о сохранении и загрузке банков памяти см. в разделе «Общие операции с библиотеками» на стр. 74.

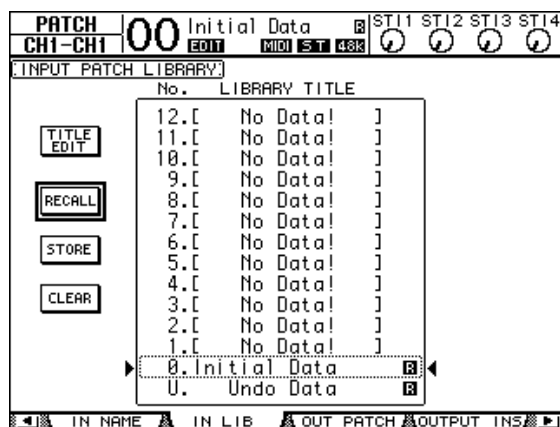

Встроенный банк памяти подключений на входе № 0 содержит следующие настройки.

Входные каналы 1–16	Разъемы INPUT 1–16
Входные каналы 17–24	Каналы ADAT IN 1–8
Входные каналы 25–32	Каналы слота 1–8
Каналы ST IN 1–4	Процессор внутренних эффектов 1–4, выходы 1 и 2

Библиотека подключений на выходе

Библиотека подключений на выходе позволяет сохранять и загружать все настройки подключений на выходе – Output Patch. В этой библиотеке содержится один предустановленный банк памяти и 32 пользовательских (читаемых и записываемых) банков памяти.

Для доступа к библиотеке подключений на выходе повторно нажимайте кнопку DISPLAY ACCESS [PATCH], пока не появится страница Patch | Out LIB (подключение | библиотека на выходе).

Подробнее о сохранении и загрузке банков памяти см. в разделе «Общие операции с библиотеками» на стр. 74.

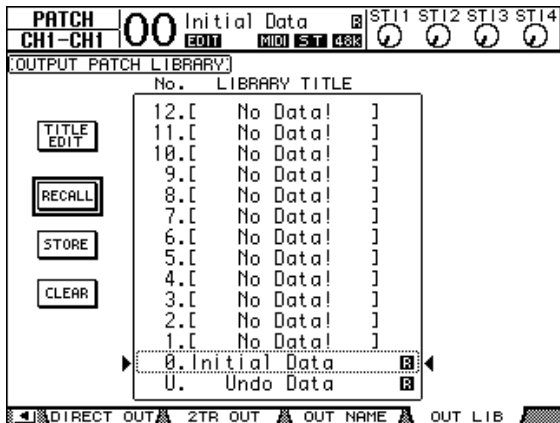

Встроенный банк памяти подключений на выходе № 0 содержит следующие настройки.

Выходные каналы слота 1–8	Bus Out 1–8
Выходные каналы слота 9–16	Bus Out 1–8
Каналы ADAT OUT 1–8	Bus Out 1–8
Разъемы OMNI OUT 1–4	Aux Out 1–4

Библиотека эффектов

Библиотека эффектов позволяет сохранять и загружать программы процессоров эффектов 1–4. В библиотеке содержится 56 встроенных программ (включая дополнительные эффекты) и 72 пользовательских (читаемых и записываемых) программы.

Примечание: Библиотека эффектов совместно используется процессорами эффектов 1–4. Однако только процессоры эффектов 1 и 2 могут загружать эффект 19 «Hq Pitch» и эффект 42 «Freeze».

Для сохранения или загрузки настроек из библиотеки требуется найти страницу соответствующего процессора эффектов.

Для доступа к библиотеке эффектов повторно нажимайте кнопку DISPLAY ACCESS [EFFECT], пока не появится страница библиотеки для нужного процессора эффектов.

Далее перечислены названия страниц библиотеки для всех процессоров эффектов.

- Библиотека процессора внутренних эффектов 1Страница FX1 Lib
- Библиотека процессора внутренних эффектов 2Страница FX2 Lib
- Библиотека процессора внутренних эффектов 3Страница FX3 Lib
- Библиотека процессора внутренних эффектовСтраница FX4 Lib

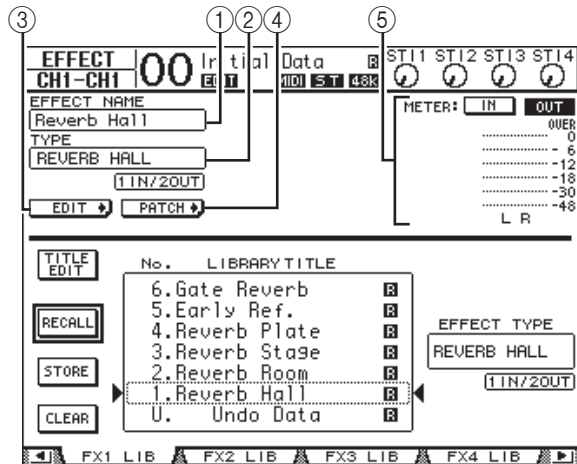

- ① **EFFECT NAME (название эффекта)**
В поле этого параметра отображается название программы эффекта, выбранной в настоящий момент процессором эффектов.
- ② **TYPE (тип)**
В поле этого параметра отображается тип эффекта, используемого в настоящий момент процессором эффектов. Под параметром TYPE (тип) отображается количество входных и выходных каналов для используемого в настоящий момент эффекта.
- ③ **EDIT**
Для редактирования параметров эффектов переместите курсор на эту кнопку, затем нажмите кнопку [ENTER] для отображения страницы Effect | FX1 Edit (эффект | редактирование процессоров эффектов 1), FX2 Edit (редактирование процессоров эффектов 2), FX3 Edit (редактирование процессоров эффектов 3) или FX4 Edit (редактирование процессоров эффектов 4).
- ④ **PATCH**
Переместите курсор на эту кнопку, затем нажмите кнопку [ENTER] для отображения страницы Patch | Effect (подключение | эффект), позволяющей назначить сигналы на входах и выходах процессоров эффектов 1–4.
- ⑤ **Измерители уровня**
Служат для индикации входного и выходного уровней выбранного в настоящий момент процессора эффектов. Выберите кнопку IN (вход) или OUT (выход) для отображения входных и выходных уровней соответственно.

Подробнее о сохранении и загрузке программ см. в разделе «Общие операции с библиотеками» на стр. 74.

В следующих таблицах приведены встроенные программы эффектов в библиотеке эффектов.

- **Reverbs (реверберация)**

№	Название встроенной программы	Тип	Описание
1	Reverb Hall (реверберация в зале)	REVERB HALL	Имитация реверберации в концертном зале с помощью шлюза
2	Reverb Room (реверберация в помещении)	REVERB ROOM	Имитация реверберации в помещении с помощью шлюза
3	Reverb Stage (реверберация на сцене)	REVERB STAGE	Имитация реверберации для вокала с помощью шлюза
4	Reverb Plate (реверберирующая металлическая пластина)	REVERB PLATE	Имитация реверберирующей металлической пластины с помощью шлюза
5	Early Ref. (раннее отражение)	EARLY REF.	Ранние отражения без последующей реверберации
6	Gate Reverb (гейт-реверберация)	GATE REVERB	Пропущенные через шлюз ранние отражения
7	Reverse Gate (обратная гейт-реверберация)	REVERSE GATE	Пропущенные через шлюз обратные ранние отражения

- **Delays (задержки)**

№	Название встроенной программы	Тип	Описание
8	Mono Delay (моно-задержка)	MONO DELAY	Простая моно-задержка
9	Stereo Delay (стерео-задержка)	STEREO DELAY	Простая стерео-задержка
10	Mod.delay (задержка модуляции)	MOD.DELAY	Простая задержка обратного сигнала с модуляцией
11	Delay LCR (позиционная задержка)	DELAY LCR	Трехпозиционная задержка (слева, по центру, справа)
12	Echo (эхо)	ECHO	Стерео-задержка с перекрестным откликом слева/справа

- **Modulation-based Effects (эффекты на базе модуляции)**

№	Название встроенной программы	Тип	Описание
13	Chorus (хорус)	CHORUS	Хорус
14	Flange (флэнж)	FLANGE	Флэнжер
15	Symphonic (симфонический)	SYMPHONIC	Запатентованный эффект Yamaha, создающий более богатую и сложную модуляцию, чем обычный эффект хоруса.
16	Phaser (фазер)	PHASER	16-уровневое средство сдвига фаз, работающее в режиме стерео
17	Auto Pan (автопанорамирование)	AUTO PAN	Средство автопанорамирования
18	TREMOLO (тремоло)	TREMOLO	Тремоло
19	HQ.Pitch (высококачественная высота тона)	HQ.PITCH	Монофонический сдвиг высоты звука со стабильным результатом (доступен для внутренних эффектов 1 и 2.)
20	Dual Pitch (двойная высота звука)	DUAL PITCH	Средство изменения высоты звука, работающее в режиме стерео
21	Rotary (вращение)	ROTARY	Имитация вращающегося динамика
22	Ring Mod. (кольцевой модулятор)	RING MOD.	Кольцевой модулятор
23	Mod.Filter (модуляционный фильтр)	MOD.FILTER	Модуляционный фильтр

- **Guitar Effects (гитарные эффекты)**

№	Название встроенной программы	Тип	Описание
24	Distortion (искажение)	DISTORTION	Искажение
25	Amp Simulate (имитация усилителя)	AMP SIMULATE	Имитация гитарного усилителя

- **Dynamic Effects (динамические эффекты)**

№	Название встроенной программы	тип	Описание
26	Dyna.Filter (динамический фильтр)	DYNA.FILTER	Динамически управляемый фильтр
27	Dyna.Flange (динамический флэнж)	DYNA.FLANGE	Динамически управляемый флэнжер
28	Dyna.Phaser (динамический фазер)	DYNA.PHASER	Динамически управляемое средство сдвига фазы

• **Combination Effects (комбинированные эффекты)**

№	Название встроенной программы	Тип	Описание
29	Rev+Chorus (реверберация + хорус)	REV+CHORUS	Реверберация и хорус одновременно
30	Rev->Chorus (реверберация -> хорус)	REV->CHORUS	Реверберация и хорус друг за другом
31	Rev+Flange (реверберация + флэнж)	REV+FLANGE	Реверберация и флэнжер одновременно
32	Rev->Flange (реверберация -> флэнж)	REV->FLANGE	Реверберация и флэнжер друг за другом
33	Rev+Sympho. (реверберация + симфонический)	REV+SYMPHO.	Реверберация и симфонический одновременно
34	Rev->Sympho. (реверберация -> симфонический)	REV->SYMPHO.	Реверберация и симфонический друг за другом
35	Rev->Pan (реверберация -> панорама)	REV->PAN	Реверберация и автопанорамирование друг за другом
36	Delay+ER. (задержка + ранние отражения)	DELAY+ER.	Задержка и ранние отражения одновременно
37	Delay->ER. (задержка -> ранние отражения)	DELAY->ER.	Задержка и ранние отражения друг за другом
38	Delay+Rev (задержка + реверберация)	DELAY+REV	Задержка и реверберация одновременно
39	Delay->Rev (задержка -> реверберация)	DELAY->REV	Задержка и реверберация друг за другом
40	Dist->Delay (искажение -> задержка)	DIST->DELAY	Искажение и задержка друг за другом

• **Others (прочие)**

№	Название встроенной программы	Тип	Описание
41	Multi.Filter (мульти-фильтр)	MULTI.FILTER	3-полосный параллельный фильтр (24дБ на октаву)
42	Freeze (приостановка)	FREEZE	Простой сэмплер (доступен для внутренних эффектов 1 и 2)
43	Stereo Reverb (стереореверберация)	ST REVERB	Стереореверберация
44	M.Band Dyna. (многополосный динамический эффект)	M.BAND DYNA.	3-полосный динамический процессор

• **Add-On Effects (дополнительные эффекты)**

№	Название встроенной программы	Тип	Описание
45	Comp276 (компрессор276)	COMP276	Имитирует характеристики аналогового компрессора, ставшего стандартным компрессором в студиях звукозаписи.
46	Comp276S (компрессор276S)	COMP276S	Стереофоническая модель компрессора Comp276.
47	Comp260 (компрессор260)	COMP260	Имитирует характеристики компрессора/лимитера середины 1970-х, в настоящее время ставшего стандартным для живого исполнения в студиях.
48	Comp260S (компрессор260S)	COMP260S	Стереофоническая модель компрессора Comp260.
49	Equalizer601 (эквалайзер601)	EQUALIZER601	Этот эффект имитирует характеристики аналогового эквалайзера, использовавшегося в 1970-е годы.
50	OpenDeck (открытая дека)	OPENDECK	Эффект мастеринга, имитирующий сжатие ленты, производимое двумя катушечными магнитофонами, записывающим и воспроизводящим.
51	REV-X Hall (реверберация-X в зале)	REV-X HALL	Реверберация REV-X производит высокоплотный, богатый звук реверберации с плавным затуханием, размахом и глубиной, улучшающими исходное звучание. Имеются три типа: hall (зал), room (помещение) и plate (металлическая пластина).
52	REV-X Room (реверберация-X в помещении)	REV-X ROOM	
53	REV-X Plate (реверберация-X металлической пластины)	REV-X PLATE	
54	Max100	MAX100	Имитация эффекта старинного фазера, изготовлявавшегося только во время второй половины 1970-х годов.
55	Vintage Phaser (старинный фазер)	VNTG PHASER	Не ограничиваясь имитацией какой-либо конкретной модели, этот фазер предоставляет исключительно высокую свободу в создании звуков.
56	Dual Phaser (двойной фазер)	DUAL PHASER	Имитация эффекта старинного фазера, изготовлявавшегося в середине 1970-х годов.

Библиотека шлюзов

Библиотека шлюзов позволяет пользователю сохранять и загружать настройки шлюзов входных каналов. В этой библиотеке содержатся 4 предустановленных банка памяти и 124 пользовательских (читаемых и записываемых) банков памяти. Выполните следующие шаги для использования библиотеки шлюзов.

1. Нажмите кнопку DISPLAY ACCESS [DYNAMICS], затем нажмите кнопку [F2].

Появляется страница Dynamics | Gate Lib (динамика | библиотека шлюзов).

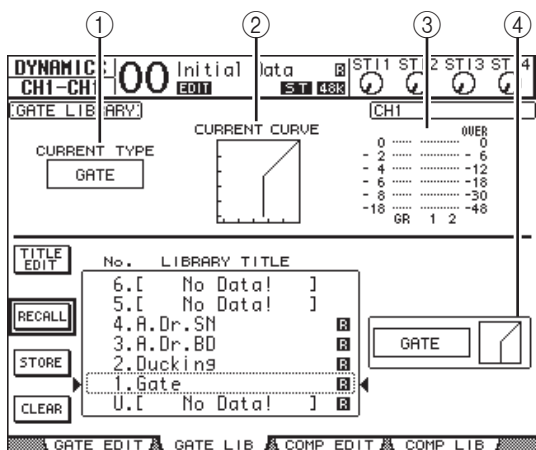

① CURRENT TYPE (текущий тип)

В поле этого параметра отображается тип выбранного в настоящий момент шлюза – Gate (шлюз) или Ducking (подавление).

② CURRENT CURVE (текущая кривая)

В этой области отображается текущая кривая шлюза канала.

③ Измерители GR

Измерители указывают величину снижения усиления, применяемую шлюзом, и уровни сигналов после шлюза для выбранного в настоящий момент канала и его возможного парного канала.

④ Раздел Type & Curve (тип и кривая)

В этом разделе отображаются тип – Gate (шлюз) или Ducking (подавление) – и кривая выбранного в настоящий момент банка памяти.

К сведению: Если выбран канал ST IN (1–4), Aux Out (1–8), Bus Out (1–8) или Stereo Out, в котором отсутствует шлюз, на консоли 01V96i появляется индикация «XXX has no Gate!» (XXX не имеет шлюза!) (где XXX – название канала).

2. Используйте кнопку LAYER для выбора слоев, затем нажмите кнопку [SEL] для выбора каналов.

Теперь можно сохранить настройки шлюза выбранного канала или загрузить в каналы банк памяти из библиотеки шлюзов. Подробнее о сохранении и загрузке банков памяти см. в разделе «Общие операции с библиотеками» на стр. 74.

В следующей таблице приведены встроенные банки памяти в библиотеке шлюзов.

№	Название встроенного банка	Тип	Описание
1	Gate (шлюз)	GATE	Шаблон шлюза
2	Ducking (подавление)	DUCKING	Шаблон подавления
3	A. Dr. BD (большой акустический барабан)	GATE	Предустановка шлюза для использования с большими акустическими барабанами
4	A. Dr. SN (малый акустический барабан)	GATE	Предустановка шлюза для использования с малыми акустическими барабанами

Библиотека компрессоров

Эта библиотека позволяет сохранять и загружать настройки для компрессоров на входных каналах, Bus Outs 1–8, Aux Outs 1–8 и Stereo Out. В этой библиотеке содержатся 36 предустановленных банка памяти и 92 пользовательских (читаемых и записываемых) банков памяти.

Выполните следующие шаги для использования библиотеки компрессоров.

1. Нажмите кнопку DISPLAY ACCESS [DYNAMICS], затем нажмите кнопку [F4].

Отображается страница Dynamics | Comp Lib (динамика | библиотека компрессоров).

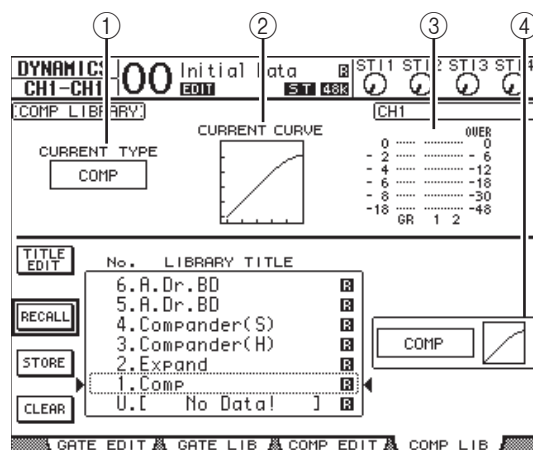

① CURRENT TYPE (текущий тип)

В поле этого параметра отображается тип выбранного в настоящий момент компрессора канала – Compressor (компрессор), Expander (экспандер), Compander Soft (мягкий компрессор), Compander Hard (жесткий компрессор).

② CURRENT CURVE (текущая кривая)

В этой области отображается текущая кривая компрессора.

③ Измерители GR

Измерители указывают величину снижения усиления, применяемую компрессором, и уровни сигналов после компрессора для выбранного в настоящий момент канала и его возможного парного канала.

④ Раздел Type & Curve (тип и кривая)

Тип и кривая выбранного в настоящий момент банка памяти.

2. Используйте кнопку LAYER для выбора слоев, затем нажмите кнопку [SEL] для выбора каналов.

Теперь можно сохранить настройки компрессора выбранного канала или загрузить в каналы банк памяти из библиотеки компрессоров. Подробнее о сохранении и загрузке банков памяти см. в разделе «Общие операции с библиотеками» на стр. 74. Поскольку в каналах ST IN отсутствуют компрессоры, при выборе канала ST IN на экране появляется сообщение «Stereo in has no Comp!» (во входном стереоканале нет компрессора!).

В следующей таблице приведены встроенные банки памяти в библиотеке компрессоров.

№	Название встроенного банка	Тип	Описание
1	Comp (компрессор)	COMP	Компрессор для снижения уровня общей громкости. Используйте его на стереовыходе во время сведения каналов либо с парными входными или выходными каналами.
2	Expand (экспандер)	EXPAND	Шаблон экспандера.
3	Compander (H) (компандер (жесткий))	COMPAND-H	Шаблон компрессора с жестким изломом характеристики.
4	Compander (S) (компандер (мягкий))	COMPAND-S	Тип компрессора с мягким изломом характеристики.
5	A. Dr. BD (большой акустический барабан)	COMP	Компрессор для использования с большим акустическим барабаном.
6	A. Dr. BD (большой акустический барабан)	COMPAND-H	Компандер с жестким изломом характеристики для использования с большим акустическим барабаном.
7	A. Dr. SN (малый акустический барабан)	COMP	Компрессор для использования с малым акустическим барабаном.
8	A. Dr. SN (малый акустический барабан)	EXPAND	Экспандер для использования с малым акустическим барабаном.
9	A. Dr. SN (малый акустический барабан)	COMPAND-S	Компандер с мягким изломом характеристики для использования с малым акустическим барабаном.
10	A. Dr. Tom (акустический том)	EXPAND	Экспандер для использования с акустическими том-томами, автоматически снижающий громкость, когда музыкант не играет на том-томах (при этом улучшается выделение сигналов от микрофона).
11	A. Dr. OverTop (акустический барабан (верхний микрофон))	COMPAND-S	Компандер с мягким изломом характеристики для акцентирования атаки и атмосферы тарелок, записанных с помощью верхних микрофонов. Он автоматически снижает громкость, когда музыкант не играет на тарелках (при этом улучшается выделение сигналов от микрофона).
12	E. B. Finger (игра пальцами на бас-гитаре)	COMP	Компрессор для выравнивания атаки и громкости при игре пальцами на электрической бас-гитаре.
13	E. B. Slap (слэп на бас-гитаре)	COMP	Компрессор для выравнивания атаки и громкости при игре слэпом на электрической бас-гитаре.
14	Syn. Bass (басовый синхронизатор)	COMP	Компрессор для управления или акцентирования уровня басового синтезатора.
15	Piano1 (фортепиано 1)	COMP	Компрессор для придания яркости тональной окраске для фортепиано.
16	Piano2 (фортепиано 2)	COMP	Разновидность встроенного банка 15, использующая глубокий порог для изменения общей атаки и уровня.
17	E. Guitar (электргитара)	COMP	Компрессор для «среза» или сопровождения электрогитары в стиле арпеджио. Звуковая окраска меняется при воспроизведении разных стилей.
18	A. Guitar (акустическая гитара)	COMP	Компрессор для «ударов» или сопровождения акустической гитары в стиле арпеджио.
19	Strings1 (струнные инструменты 1)	COMP	Компрессор для использования со струнными инструментами.
20	Strings2 (струнные инструменты 2)	COMP	Разновидность встроенного банка 19, предназначенная для скрипок и виолончелей.
21	Strings3 (струнные инструменты 3)	COMP	Разновидность встроенного банка 20, предназначенная для струнных инструментов с очень низким диапазоном, таких как виолончели и контрабасы.
22	BrassSection (медные духовые инструменты)	COMP	Компрессор для звуков медных инструментов с быстрой и сильной атакой.
23	Syn. Pad (синтезаторный пэд)	COMP	Компрессор для музыкальных инструментов с нежными звуками, которые могут рассеиваться в зависимости от тона, таких как синтезаторный пэд. Предназначен для предотвращения рассеяния звука.
24	SamplingPerc (сэмплированная перкуссия)	COMPAND-S	Компрессор, делающий звук сэмплированной перкуссии похожим на звук реальной акустической перкуссии.
25	Sampling BD (сэмплированный большой барабан)	COMP	Разновидность встроенного банка 24, предназначенная для сэмплированных звуков больших барабанов.
26	Sampling SN (сэмплированный малый барабан)	COMP	Разновидность встроенного банка 25, предназначенная для сэмплированных звуков малых барабанов.
27	Hip Comp (компандер для hip-формата)	COMPAND-S	Разновидность встроенного банка 26, предназначенная для сэмплированных циклов и фраз.
28	Solo Vocal1 (сольный вокал 1)	COMP	Компрессор для использования с основным вокалом.
29	Solo Vocal2 (сольный вокал 2)	COMP	Разновидность встроенного банка 28.
30	Chorus (хорус)	COMP	Разновидность встроенного банка 28, предназначенная для хора.
31	Click Erase (удаление щелчков)	EXPAND	Экспандер для удаления щелчков метронома, которые могут быть слышны из наушников музыкантов.
32	Announcer (ведущий)	COMPAND-H	Компандер с жестким изломом характеристики для снижения уровня музыки во время речи ведущего.
33	Limiter1 (лимитер 1)	COMPAND-S	Компандер с мягким изломом характеристики и медленным затуханием.
34	Limiter2 (лимитер 2)	COMP	Компрессор «пик-стоп».
35	Total Comp1 (общий компрессор 1)	COMP	Компрессор для снижения уровня общей громкости. Используйте его на стереовыходе во время сведения каналов либо с парными входными или выходными каналами.
36	Total Comp2 (общий компрессор 2)	COMP	Разновидность встроенного банка 35, но с большей компрессией.

Библиотека эквалайзеров

Эта библиотека позволяет сохранять и загружать настройки для эквалайзеров на входных каналах, Bus Outs 1–8, Aux Outs 1–8 и Stereo Out. В этой библиотеке содержатся 40 предустановленных банков памяти и 160 пользовательских (читаемых и записываемых) банков памяти.

Выполните следующие шаги для использования библиотеки эквалайзеров.

1. Нажмите кнопку DISPLAY ACCESS [EQ], затем нажмите кнопку [F2].

Отображается страница EQ | EQ Library (эквалайзер | библиотека эквалайзеров).

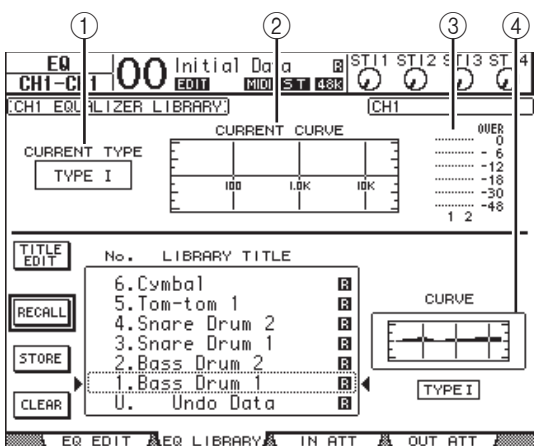

① CURRENT TYPE (текущий тип)

В поле этого параметра отображается тип выбранного в настоящий момент эквалайзера канала (TYPE I или II).

② CURRENT CURVE (текущая кривая)

В этой области отображается текущая кривая эквалайзера.

③ Измерители уровня

Измерители показывают уровни сигналов после эквалайзера для выбранного в настоящий момент канала и его возможного парного канала.

④ Раздел Type & Curve (тип и кривая)

Отображаются тип и кривая выбранной в настоящий момент программы эквалайзера.

2. Используйте кнопку LAYER для выбора слоев, затем нажмите кнопку [SEL] для выбора каналов.

Теперь можно сохранить настройки эквалайзера выбранного канала или загрузить в каналы банк памяти из библиотеки эквалайзеров. Подробнее о сохранении и загрузке банков памяти см. в разделе «Общие операции с библиотеками» на стр. 74.

В следующей таблице приведены встроенные банки памяти в библиотеке эквалайзеров.

№	Название встроенной программы	Описание
1	Bass Drum 1 (большой барабан 1)	Подчеркивает низкий диапазон большого барабана и атаку, создаваемую колотушкой.
2	Bass Drum 2 (большой барабан 2)	Создает пик в области частоты 80 Гц, производя жесткие звуки.
3	Snare Drum 1 (малый барабан 1)	Подчеркивание звуков «snappy» и римшот.
4	Snare Drum 2 (малый барабан 2)	Подчеркивание разных диапазонов для звука малого барабана в классическом роке.
5	Tom-tom 1 (тот-том 1)	Подчеркивание атаки том-томов и создание длительного затухания.
6	Cymbal (тарелка)	Подчеркивание атаки ударов по тарелкам, растягивание «шипучего» затухания.
7	High Hat (хай-хэт)	Используется нажатом хай-хэте, подчеркивается середина высокого диапазона.
8	Percussion (перкуссия)	Подчеркивается атака и четкость для инструментов высокого диапазона, таких как шейкеры, кабасы и конги.
9	E. Bass 1 (электрическая бас-гитара 1)	Создает сухой звук электрической бас-гитары, срезая очень низкие частоты.
10	E. Bass 2 (электрическая бас-гитара 2)	В отличие от встроенного банка 9, этот встроенный банк подчеркивает низкий диапазон электрической бас-гитары.
11	Syn. Bass 1 (басовый синхронизатор 1)	Используется с басовым синтезатором, подчеркивается низкий диапазон.
12	Syn. Bass 2 (басовый синхронизатор 2)	Подчеркивается атака, характерная для басового синтезатора.
13	Piano 1 (фортепиано 1)	Достигается более яркое звучание фортепиано.
14	Piano 2 (фортепиано 2)	При использовании в сочетании с компрессором этот встроенный банк подчеркивает атаку и низкий диапазон фортепиано.
15	E. G. Clean (чистая электрогитара)	Используется при записи электрических и полуакустических гитар для получения немного более жесткого звука.
16	E. G. Crunch 1 (диззная альтерация электрогитары 1)	Корректирует тональное качество слегка искаженного звука гитары.
17	E. G. Crunch 2 (диззная альтерация электрогитары 2)	Разновидность встроенного банка 16.
18	E. G. Dist. 1 (искаженная электрогитара 1)	Делает более чистым сильно искаженный звук гитары.
19	E. G. Dist. 2 (искаженная электрогитара 2)	Разновидность встроенного банка 18.
20	A. G. Stroke 1 (удары на акустической гитаре 1)	Подчеркиваются яркие тона акустической гитары.

№	Название встроенной программы	Описание
21	A. G. Stroke 2 (удары на акустической гитаре 2)	Разновидность встроенного банка 20. Можно также использовать с акустической-электрической гитарой с нейлоновыми струнами.
22	A. G. Arpeg. 1 (арпеджио на акустической гитаре) 1	Идеально подходит для арпеджио, исполняемого на акустических гитарах.
23	A. G. Arpeg. 2 (арпеджио на акустической гитаре) 2	Разновидность встроенного банка 22.
24	Brass Sec. (медные духовые инструменты)	Используется с трубами, тромбонами и саксофонами. При использовании с одним инструментом попробуйте отрегулировать частоту в полосе частот HIGH (высокие) или HIGH-MID (верхние средние).
25	Male Vocal 1 (мужской вокал 1)	Шаблон эквалайзера для мужского вокала. Попробуйте отрегулировать параметры полосы частот HIGH (высокие) или HIGH-MID (верхние средние) в соответствии с качеством вокала.
26	Male Vocal 2 (мужской вокал 2)	Разновидность встроенного банка 25.
27	Female Vo. 1 (женский вокал 1)	Шаблон эквалайзера для женского вокала. Попробуйте отрегулировать параметры полосы частот HIGH (высокие) или HIGH-MID (верхние средние) в соответствии с качеством вокала.
28	Female Vo. 2 (женский вокал 2)	Разновидность встроенного банка 27.
29	Chorus&Harmo (хорус и гармонизация)	Шаблон эквалайзера для придания яркости хору.
30	Total EQ 1 (общий эквалайзер 1)	Используется при стереофоническом микшировании во время сведения каналов. Звучание будет еще лучше при использовании с компрессором.
31	Total EQ 2 (общий эквалайзер 2)	Разновидность встроенного банка 30.
32	Total EQ 3 (общий эквалайзер 3)	Разновидность встроенного банка 30. Может также использоваться с парными входными или выходными каналами.
33	Bass Drum 3 (большой барабан 3)	Разновидность встроенного банка 1, со снижением низкого и среднего диапазона.
34	Snare Drum 3 (малый барабан 3)	Разновидность встроенного банка 3, создает более насыщенный звук.
35	Tom-tom 2 (том-том 2)	Разновидность встроенного банка 5, подчеркивание среднего и высокого диапазона.
36	Piano 3 (фортепиано 3)	Разновидность встроенного банка 13.
37	Piano Low (фортепиано, низкий диапазон).	Подчеркивание низкого диапазона фортепиано, записанного в стереорежиме.
38	Piano High (фортепиано, высокий диапазон)	Подчеркивание высокого диапазона фортепиано, записанного в стереорежиме.
39	Fine-EQ Cass (качественный эквалайзер для кассеты)	Добавление четкости при записи на кассету или с кассеты.
40	Narrator (диктор)	Идеально для записи дикторского текста.

Дистанционное управление

В этой главе описана функция дистанционного управления (Remote), позволяющая пользователю управлять внешним оборудованием прямо с верхней панели консоли 01V96i.

О функции дистанционного управления

Функция дистанционного управления консоли 01V96i позволяет пользователю управлять внешним оборудованием DAW (Digital Audio Workstation – цифровая рабочая станция звукозаписи), MIDI-устройствами и пр.

Имеются две функции дистанционного управления – Remote (удаленное управление) и Machine Control (управление устройством).

■ REMOTE (Remote Layer – удаленный слой)

Для использования этих типов функций дистанционного управления требуется подключить консоль 01V96i к целевому устройству через USB или дополнительную плату MY16-mLAN, установленную в слот, и работать с фейдерами и кнопками [ON] на верхней панели для удаленного управления внешним устройством.

Пользователь может указать целевое устройство и значения параметров на странице DIO/Setup | Remote (цифровой ввод-вывод/настройка | удаленное управление). Этот слой включается при нажатии кнопки LAYER [REMOTE]. Во время операций удаленного управления элементы управления на верхней панели позволяют управлять внешним устройством. (Параметры консоли 01V96i будет невозможно настраивать, пока пользователь не выберет другой слой.)

Используя Remote layer (удаленный уровень) можно назначить функции целевого устройства для элементов управления на верхней панели консоли 01V96i. Для удаленного управления доступны следующие целевые объекты.

- **ProTools**
Предусмотрена возможность удаленного управления программно-аппаратной системой Digidesign Pro Tools.
- **Nuendo**
Предусмотрена возможность удаленного управления компьютерной программной Steinberg Nuendo.
- **Cubase**
Предусмотрена возможность удаленного управления профессиональным программным обеспечением Steinberg Cubase.
- **General DAW**
Предусмотрена возможность удаленного управления приложением DAW, поддерживающим протокол, используемый системой Pro Tools.

- **Определяемое пользователем**
Пользователь может назначить MIDI-сообщения для фейдеров или кнопок [ON] с целью удаленного управления подключенным MIDI-устройством, например синтезатором.
- **Назначаемый пользователем слой**
Пользователь может скомбинировать каналы консоли 01V96i для создания пользовательского слоя. (Подробнее об этой функции см. в руководстве пользователя.)

■ Machine Control (управление устройством)

Используя команды MIDI Machine Control (управление устройством) и страницу DIO/Setup | Machine (цифровой ввод-вывод/настройка | машина), пользователь может управлять оборудованием звукозаписи, подключенным к MIDI-порту, USB-порту или дополнительной плате MY16-mLAN, установленной в слот консоли 01V96i.

К сведению: Для управления внешними устройствами из консоли 01V96i пользователь также может использовать кнопки User Defined (определяемые пользователем). Подробнее см. в разделе «Прочие функции» на стр. 109.

Удаленный слой Pro Tools

Консоль 01V96i поддерживает в качестве целевого объекта Remote Layer (удаленный слой), специально предназначенный для управления системой Pro Tools.

Подключение и конфигурирование Pro Tools

Выполните приведенные ниже шаги для подключения консоли 01V96i к компьютеру через порт USB, чтобы иметь возможность управлять системой Pro Tools с консоли 01V96i.

Примечание: Управление системой Pro Tools через MIDI-подключения невозможно. Следует подключать компьютер через USB или дополнительную плату MY16-mLAN, установленную в слот 01V96i.

■ Конфигурирование компьютеров с ОС Windows

1. Загрузите драйвер Yamaha Steinberg USB Driver со следующего адреса URL.
<http://www.yamahaproaudio.com/>
2. Установите драйвер в соответствии с инструкциями, содержащимися в руководстве по установке, включенном в загруженный файл.
3. Подключите порт TO HOST USB консоли 01V96i к порту USB на персональном компьютере с помощью USB-кабеля.
4. Выполните необходимые настройки в системе Pro Tools.
Подробнее о настройке Pro Tools см. в руководстве пользователя системы Pro Tools.

■ Конфигурирование компьютеров Macintosh

1. Загрузите драйвер Yamaha Steinberg USB Driver со следующего адреса URL.
<http://www.yamahaproaudio.com/>
2. Установите драйвер в соответствии с инструкциями, содержащимися в руководстве по установке, включенном в загруженный файл.
3. Подключите порт TO HOST USB консоли 01V96i к порту USB на компьютере Mac с помощью USB-кабеля.
4. Проверьте, что питание консоли 01V96i включено.
5. Запустите Pro Tools.
6. Выберите пункт Peripherals (периферийные устройства) в меню Setups (настройки) для открытия окна Peripherals (периферийные устройства).
7. Дважды нажмите вкладку MIDI Controllers (MIDI-контроллеры).
8. Отображается приведенное ниже окно, в котором нужно задать параметры: Type (тип), Receive From (прием из), Send To (передача на) и #Ch (№ канала).

Консоль 01V96i может имитировать до 2-х MIDI-контроллеров.

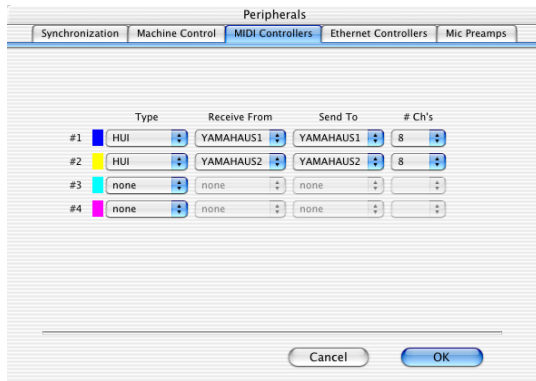

К сведению: Для удаленного управления Pro Tools требуется один порт для каждых восьми аудиоканалов.

9. По окончании настройки параметров закройте окно.

Конфигурирование консоли 01V96i

Выполните приведенные ниже шаги для настройки консоли 01V96i, чтобы иметь возможность удаленного управления системой Pro Tools с консоли 01V96i.

1. Повторно нажимайте кнопку DISPLAY ACCESS [DIO/SETUP], пока не появится страница DIO/Setup | MIDI/Host (цифровой ввод-вывод/настройка | MIDI/хост).

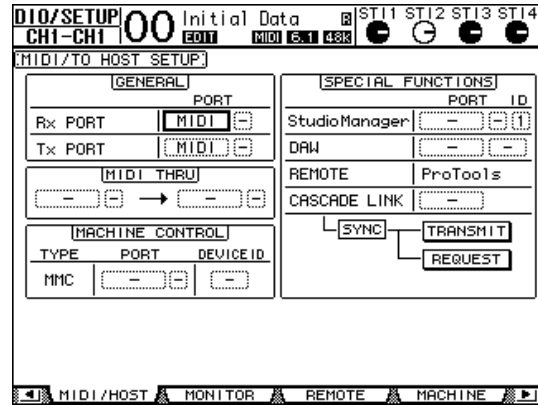

2. Переместите курсор на первое поле параметра DAW в разделе SPECIAL FUNCTIONS (специальные функции), затем поворачивайте параметрический диск, чтобы выбрать USB в качестве порта.
3. Нажмите кнопку [ENTER] для подтверждения настройки.
4. Переместите курсор на соседнее поле параметра (справа), затем поворачивайте параметрический диск, чтобы указать ID (идентификатор) порта.

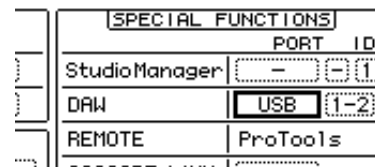

Примечание: При выборе неверного порта будет невозможно использовать функцию удаленного управления. Убедитесь, что идентификатор порта совпадает с указанным в окне Peripherals (периферийные устройства) системы Pro Tools.

5. Повторно нажимайте кнопку DISPLAY ACCESS [DIO/SETUP], пока не появится страница DIO/Setup | Remote (цифровой ввод-вывод/настройка | удаленное управление).

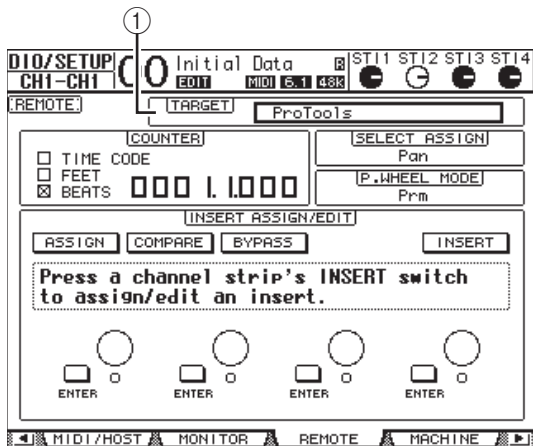

6. Выберите значение ProTools (как целевое устройство) для параметра Target (целевое устройство) (1) в правом верхнем углу страницы.

По умолчанию в качестве целевого объекта удаленного слоя задана система ProTools. Если выбран другой целевой объект, поворачивайте параметрический диск для выбора ProTools.

7. Нажмите кнопку LAYER [REMOTE].

Теперь доступен для управления Remote Layer (удаленный слой), обеспечивающий возможность удаленного управления Pro Tools.

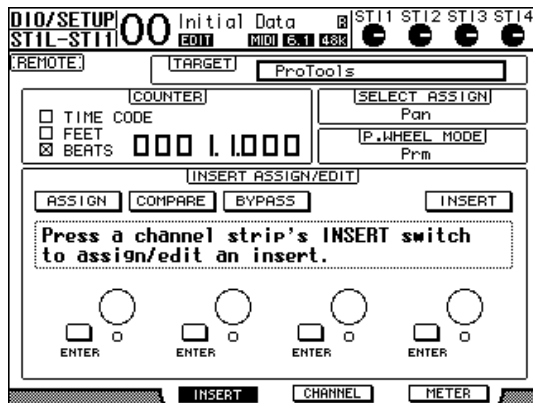

Примечание: Когда выбран удаленный слой Pro Tools, для удаленного управления можно использовать фейдеры и прочие кнопки каналов на верхней панели консоли 01V96i. Для управления консолью 01V96i пользователь должен выбрать Input Channel Layer (слой входных каналов) или Master Layer (основной слой).

Дисплей

Когда выбран уровень Pro Tools, пользователь может использовать кнопки [F2]–[F4], а также левую и правую [◀]/[▶] кнопки прокрутки вкладок для выбора режимов отображения. С помощью этих кнопок можно выбрать один из следующих режимов отображения.

■ Режим отображения Insert (вставка) (кнопка [F2])

Нажмите кнопку [F2], чтобы выбрать режим отображения Insert (вставка). В этом режиме можно назначать и редактировать подключаемые модули.

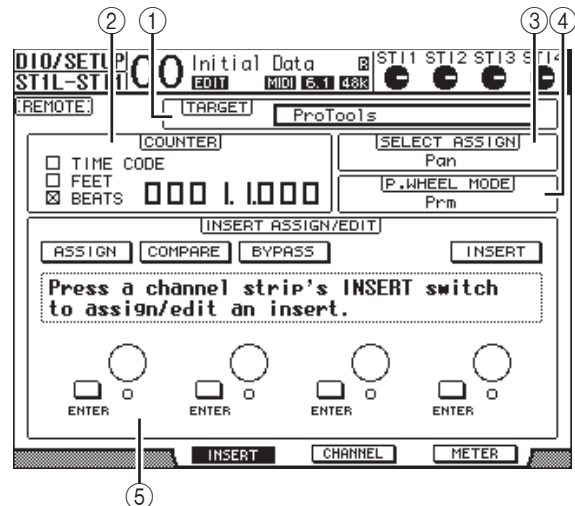

- ① **TARGET (целевой объект)**

Позволяет выбрать целевое устройство для удаленного управления.

- ② **COUNTER (счетчик)**

Служит для индикации текущей позиции. Этот счетчик работает согласованно со счетчиком timecode (код времени) в системе Pro Tools. Формат отображения этого счетчика указывается в системе Pro Tools. Индикацию выбранного в настоящий момент формата обеспечивают три следующих флажка в разделе COUNTER (счетчик).

- **TIME CODE (код времени)**

В системе Pro Tools в качестве формата кода времени задан «Time Code» (код времени).

- **FEET (футы)**

В системе Pro Tools в качестве формата кода времени задан «Feet:Frames» (футы:кадры).

- **BEATS (доли)**

В системе Pro Tools в качестве формата кода времени задан «Bars:Beats» (такты:доли).

- **Не установлен ни один флажок**

В системе Pro Tools в качестве формата кода времени задан «Minutes:Seconds» (минуты:секунды) или «Samples» (сэмплы).

- ③ **SELECT ASSIGN (выбор назначения)**

Указывает текущий параметр, значение которого можно настраивать с помощью элементов управления на этой странице. Например, параметр Pan, PanR, SndA, SndB, SndC, SndD или SndE (см. стр. 87).

- ④ **P.WHEEL MODE (режим параметрического диска)**

Указывает функцию, назначенную в настоящий момент для параметрического диска (см. стр. 87).

⑤ Раздел INSERT ASSIGN/EDIT

(назначение/редактирование вставки)

Этот раздел позволяет вставлять подключаемые модули в каналы Pro Tools и корректировать настройки подключаемых модулей. Используйте левую и правую [◀]/[▶] кнопки прокрутки вкладок для изменения параметров, отображаемых в этом разделе.

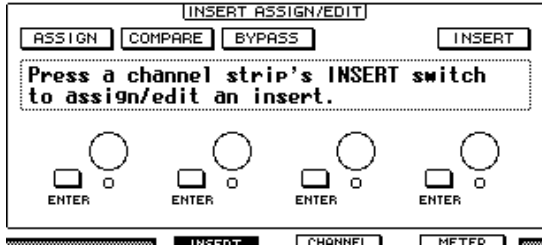

- **ASSIGN (назначить)**
Включите эту кнопку для вставки подключаемых модулей в каналы Pro Tools. (При использовании системы TDM также можно назначить внешние процессоры эффектов.)
- **COMPARE (сравнить)**
Можно сравнить свои правки с исходными настройками, включив эту кнопку. Эта кнопка работает согласованно с кнопкой Compare (сравнить) в окнах Inserts (вставки) и Sends (передачи) системы Pro Tools.
- **BYPASS (обход)**
Включение этой кнопки служит для обхода подключаемых модулей (см. стр. 92).
- **INSERT/PARAM (вставка/параметр)**
Переключение этой кнопки на INSERT (вставка) позволяет назначать подключаемые модули с помощью четырех поворотных регуляторов на этой странице. Переключение этой кнопки на PARAM (параметр) позволяет настраивать параметры подключаемых модулей с помощью четырех поворотных регуляторов (см. стр. 91).
- **Информационное поле**
В этом поле отображаются названия параметров подключаемых модулей, значения, сообщения из Pro Tools и пр.
- **Поворотные регуляторы 1–4**
Эти регуляторы позволяют выбрать подключаемые модули или настроить параметры подключаемых модулей.

■ Режим отображения Channel (канал) (кнопка [F3])

Нажмите кнопку [F3] для выбора этого режима отображения, в котором отображаются регуляторы параметров для дорожек 1–16.

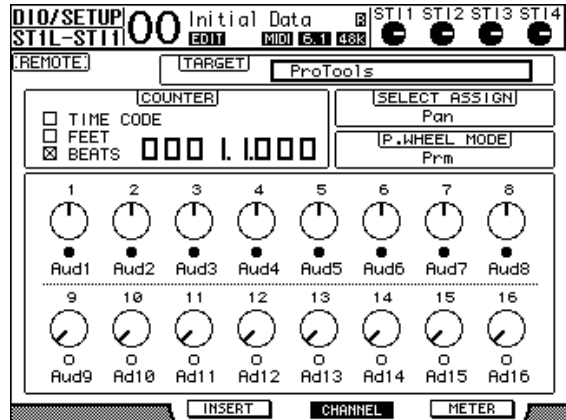

- **Регуляторы параметров 1–16**
Отображаются регуляторы параметров канала, таких как позиции панорамы, уровни передач (Send A–E) и т.п.

■ Режим отображения Meter (измерители) (кнопка [F4])

Нажмите кнопку [F4] для выбора этого режима отображения, в котором отображаются измерители уровней для дорожек 1–16.

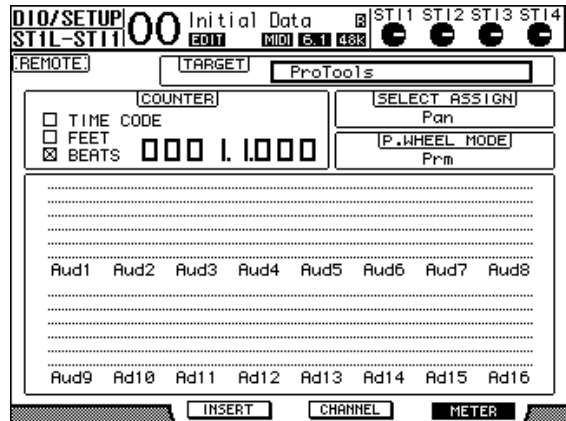

- **Каналы 1–16**
Отображаются уровни каналов 1–16 или уровни передачи.

Операции на панели управления

Когда выбран удаленный уровень Pro Tools, элементы управления на верхней панели консоли 01V96i выполняют следующие функции.

■ Вертикальная секция канала

- **Кнопки [SEL]**
Служат для выбора каналов, вставок и режима автоматизации Pro Tools.
- **Кнопки [SOLO]**
Эти кнопки служат для выбора солирующих каналов Pro Tools. Горят индикаторы кнопок для солирующих каналов.
- **Кнопки [ON]**
Служат для приглушения каналов Pro Tools.
- **Фейдеры**
Фейдеры позволяют установить уровни каналов Pro Tools, включая аудиодорожки, MIDI-дорожки, мастер-фейдер, на входах Aux In и пр. Если в Pro Tools отображаются не более 16 каналов, фейдеры назначаются, начиная с самого левого канала.

■ Секция FADER MODE

- **Кнопки [AUX 1]–[AUX 5]**
Служат для выбора передач Send A–E, чтобы пользователь мог регулировать соответствующий уровень передачи канала Pro Tools.
- **Кнопка [AUX 6]**
Нажмите и удерживайте нажатой эту кнопку и нажмите нужную кнопку [SEL] для сброса уровня фейдера соответствующего канала.
Переместите курсор на регулятор параметра на экране, затем нажмите и удерживайте нажатой эту кнопку и нажмите кнопку [ENTER] для сброса соответствующей позиции панорамы канала по центру. Когда удерживается нажатой кнопка [AUX 6], для параметра SELECT ASSIGN (выбор назначения) появляется индикация «DFLT.»
- **Кнопка [AUX 7]**
Когда эта кнопка включена, можно настроить панораму выбранного канала, используя регулятор SELECTED CHANNEL [PAN]. Если включить эту кнопку, когда выбрана страница режима отображения Channel (канал), можно настроить панораму каждого из каналов, используя регуляторы параметров 1–16.
Для настройки панорамы каналов в стереофоническом режиме следует быстро повторно нажимать эту кнопку для переключения между каналами L (левый) и R (правый).
- **Кнопка [AUX 8]**
Используйте эту кнопку вместе с нужной кнопкой [SEL] для назначения подключаемого модуля для соответствующего канала Pro Tools (см. стр. 90).
- **Кнопка [HOME]**
Эта кнопка включает и выключает режим Flip (отражение) (см. стр. 90). Режим отражения позволяет пользователю настраивать параметры Aux Send (Aux-передача), используя фейдеры, кнопки [ON] и регуляторы [PAN].

■ Секция DISPLAY ACCESS

- **Кнопка [PAIR/GROUP]**
Нажмите эту кнопку в режиме отображения Channel (канал) или Meter (измерители) для отображения идентификатора группы, к которой принадлежит каждый канал.
- **Кнопка [EFFECT]**
Нажмите эту кнопку, чтобы показать или скрыть окно Insert (вставка) в Pro Tools.

■ Секция дисплея

- **Кнопка [F1]**
Нажмите эту кнопку для сброса индикаторов Clipping (срез) и Peak Hold (удержание пикового значения) на страницах режима отображения Meter (измерители).
- **Кнопки прокрутки вкладок ([◀]/[▶])**
Эти кнопки переключают значения параметра INSERT ASSIGN/EDIT (назначение/редактирование вставки) на страницах в режиме отображения Insert (вставка).

■ Секция ввода данных

- **Кнопка [ENTER]**
Переключает состояние on/off (вкл./выкл.) кнопок на экране.
- **Кнопки перемещения курсора влево, вправо, вверх, вниз ([◀]/[▶]/[▲]/[▼])**
Служат для перемещения курсора на экране.
- **Кнопки [INC] и [DEC]**
Кнопка [INC] работает как клавиша Enter на клавиатуре компьютера. Кнопка [DEC] работает как клавиша Esc на клавиатуре компьютера.
- **Параметрический диск**
Параметрический диск позволяет настроить выбранный в настоящее время параметр или выполнить челночные перемещения и операции подталкивания. По умолчанию параметрический диск настраивает значение выбранного в настоящее время параметра (в поле параметра PWHEEL MODE (режим параметрического диска) отображается значение «Prm.» (параметр)).

■ Секция USER DEFINED KEYS

- **Кнопки [1]–[8]**
Пользователь может назначить один из 194 параметров для каждой из этих кнопок. В частности, если назначить любой из 54 параметров дистанционного управления для этих кнопок, можно управлять секцией транспорта и выбирать разные режимы с верхней панели консоли 01V96i. Подробнее о назначении функций для клавиш см. в разделе «Использование определяемых пользователем клавиш» в руководстве пользователя (отдельной брошюре).

Параметр	Функция
DAW REC (запись DAW)	Перевод Pro Tools в режим Record Enabled (запись разрешена). Индикатор этой кнопки мигает, когда секция транспорта остановлена. Индикатор загорается, когда начинается запись.
DAW PLAY (воспроизведение DAW)	Запуск воспроизведения с текущей позиции курсора.
DAW STOP (остановка DAW)	Остановка воспроизведения и записи.
DAW FF (перемотка вперед DAW)	Перемотка вперед позиции курсора.

Параметр	Функция	
DAW REW (перемотка назад DAW)	Перемотка назад позиции курсора.	
DAW SHUTTLE	Переключение режима параметрического диска в режим Shuttle (челночное перемещение).	
DAW SCRUB	Переключение режима параметрического диска в режим Scrub (подталкивание).	
DAW AUDITION (прослушивание DAW)	Пользователь может прослушать области, определяемые параметрами pre-roll (перед роликом), post-roll (после ролика), in-point (начальная точка) или out-point (конечная точка), удерживая нажатой кнопку, для которой назначена эта функция, и нажав кнопку, для которой назначены параметры DAW PRE, DAW POST, DAW IN или DAW OUT.	
DAW PRE	Воспроизведение с точки pre-roll (перед роликом) до начала выбранной области.	
DAW IN	Воспроизведение с начала выбранной области в течение времени, указанном как pre-roll (перед роликом).	
DAW OUT	Воспроизведение до конца выбранной области в течение времени, указанном как post-roll (после ролика).	
DAW POST	Воспроизведение с конца выбранной области в течение времени, указанном как post-roll (после ролика).	
DAW RTZ	Перемещение курсора воспроизведения в начало сеанса.	
DAW END	Перемещение курсора воспроизведения в конец сеанса.	
DAW ONLINE	Переключение режима on-line (в сети) и off-line (автономный).	
DAW LOOP	Включение и выключение Loop Playback (циклического воспроизведения)	
DAW QUICKPUNCH	Включение и выключение QuickPunch.	
DAW AUTO FADER	Соответствует функциям Automation Overwrite (автоматическое включение).	
DAW AUTO MUTE		
DAW AUTO PAN		
DAW AUTO SEND		
DAW AUTO PLUGIN		
DAW AUTO SENDMUTE		
DAW AUTO READ		Выбор режимов Automation (автоматизации).
DAW AUTO TOUCH		
DAW AUTO LATCH		
DAW AUTO WRITE		
DAW AUTO TRIM		
DAW AUTO OFF		
DAW AUTO SUSPEND	Отмена автоматизации записи и воспроизведения для всех каналов. При прерывании автоматизации мигает светодиодный индикатор, и элементы управления на вертикальной секции канала поддерживают текущие настройки.	
DAW AUTO STATUS	Отображение режима автоматизации канала (Read, Tch, Ltch, Wrt или Off). Индикация режима появляется под каждым каналом на странице в режиме отображения Channel (канал) или Meter (измерители), когда пользователь нажимает и удерживает кнопку, для которой назначена эта функция.	
DAW GROUP STATUS	Отображается Group ID (индикатор группы, к которой принадлежит каждый канал) под каждым номером канала на странице в режиме отображения Channel (канал) или Meter (измерители) (текст в верхнем регистре для основной группы и в нижнем регистре для подгруппы).	

Параметр	Функция
DAW MONI STATUS	Нажатие клавиши (для которой назначена эта функция) позволяет просмотреть текущий режим мониторинга и тип вертикальной секции канала.
DAW CREATE GROUP	Нажатие клавиши (для которой назначена эта функция) позволяет выполнить функцию, указанную в меню списка групп Pro Tools.
DAW SUSPEND GROUP	Временная приостановка всех групп микширования. Нажмите кнопку снова для отмены приостановки.
DAW WIN TRANSPORT	Позволяет показать или скрыть окно Transport (транспорт).
DAW WIN INSERT	Позволяет показать или скрыть окно Insert (вставка).
DAW WIN MIX/EDIT	Переключение между окнами Mix (микширование) и Edit (редактирование). (Оба окна не отображаются одновременно.)
DAW WIN MEM-LOC	Позволяет показать или скрыть окно Memory Locations (местоположения в памяти).
DAW WIN STATUS	Позволяет показать или скрыть окно Status (состояние).
DAW UNDO	Выполнение команд Undo/Redo (отменить/восстановить) из меню Edit (редактирование).
DAW SAVE	Выполнение команды Save (сохранить) из меню Edit (редактирование).
DAW EDIT MODE	При повторных нажатиях кнопки (для которой назначена эта функция) поочередно выбираются режимы редактирования: Shuffle, Slip, Spot или Grid.
DAW EDIT TOOL	При повторных нажатиях кнопки (для которой назначена эта функция) поочередно выбираются инструменты редактирования из семи предусмотренных инструментов: Zoomer, Trimmer, Selector, Grabber, Smart Tool, Scrubber и Pencil.
DAW SHIFT/ADD	Работает аналогично клавишам на клавиатуре Macintosh (Shift, Option, Control и Alt). Одновременное нажатие одной из этих кнопок (для которых назначены эти функции) и другой кнопки позволяет выполнить различные команды.
DAW OPTION/ALL	
DAW CTRL/CLUCH	
DAW ALT/FINE	
DAW BANK +	Выполнение операции Bank Swap (переключение банков). При нажатии кнопки (для которой назначена эта функция) переключается 16-канальный банк целиком.
DAW BANK -	
DAW Channel +	Выполнение операции прокрутки каналов. Нажатие кнопок (для которых назначены эти функции) позволяет выполнить прокрутку каналов в горизонтальном направлении.
DAW Channel -	

Параметр	Функция
DAW REC/RDY 1	Нажатие кнопок (для которых назначены эти функции) переводит соответствующие секции каналов в режим Record Ready (готовность к записи). В это время индикатор нажатой кнопки мигает. Индикатор загорается, когда начинается запись.
DAW REC/RDY 2	
DAW REC/RDY 3	
DAW REC/RDY 4	
DAW REC/RDY 5	
DAW REC/RDY 6	
DAW REC/RDY 7	
DAW REC/RDY 8	
DAW REC/RDY 9	
DAW REC/RDY 10	
DAW REC/RDY 11	
DAW REC/RDY 12	
DAW REC/RDY 13	
DAW REC/RDY 14	
DAW REC/RDY 15	
DAW REC/RDY 16	
DAW REC/RDY ALL	Если нет секций каналов в режиме Record Enabled (запись разрешена), при нажатии кнопки (для которой назначена эта функция) переводит все секции каналов в режим Record Enabled (запись разрешена). Индикатор кнопки мигает, если секция каналов в любом банке переведена в режим Record Enabled (запись разрешена). Нажатие кнопки в то время, когда индикатор кнопки мигает, отменяет режим Record Enabled (запись разрешена) для всех секций каналов.

Выбор каналов

Для выбора одного канала Pro Tools, нажмите кнопку [SEL], соответствующую нужному каналу.

Для одновременного выбора нескольких каналов Pro Tools, удерживая нажатой одну кнопку [SEL], нажмите кнопки [SEL] для других каналов, которые хотите добавить. Для отмены выбора нажмите кнопку [SEL] снова.

Настройка уровней каналов

1. Проверьте, что индикатор кнопки FADER MODE [HOME] постоянно горит.

Если индикатор мигает, нажмите кнопку [HOME], чтобы горел ее индикатор.

2. С помощью фейдеров задайте уровни каналов.

Нажав и удерживая нажатой кнопку [AUX 6], нажмите нужную кнопку [SEL] для сброса уровня фейдера соответствующего канала.

Приглушение каналов

Для приглушения каналов Pro Tools нажимайте кнопки [ON]. Индикаторы кнопок [ON] для приглушенных каналов не горят. Сгруппированные каналы приглушаются вместе.

Нажмите кнопку [ON] для отмены приглушения каналов. Загораются индикаторы кнопок [ON] каналов, для которых отменено приглушение.

В Pro Tools имеются два режима приглушения: Implicit (неявное) или Explicit (явное). Можно проверить режим приглушения, следя за индикаторами кнопок [ON].

• Неявное приглушение

Это режим принудительного приглушения, в котором производится приглушение каналов, поскольку солируют другие каналы. В этом режиме индикаторы кнопок [ON] мигают.

• Явное приглушение

В этом режиме каналы выключаются вручную. В этом режиме индикаторы кнопок [ON] не горят.

Панорамирование каналов

Пользователь может настраивать параметры панорамы каналов Pro Tools.

1. Нажмите кнопку FADER MODE [AUX 7].

Загорается индикатор этой кнопки.

2. Нажмите кнопку [F3], чтобы выбрать режим отображения Channel (канал).

На странице в режиме отображения Channel (канал) регуляторы параметров 1–16 показывают настройки панорамы.

3. Нажмите кнопку [SEL] канала, для которого требуется настроить настройки панорамы.

Для настройки панорамы каналов в стереофоническом режиме нажмите кнопку STEREO [SEL], затем нажмите кнопку [AUX 7] для выбора канала L (левого) или R (правого). Повторное нажатие кнопки [AUX 7] переключает левый и правый каналы. Когда выбран левый канал, горит индикатор кнопки [AUX 7] и в поле параметра SELECT ASSIGN (выбор назначения) появляется индикация «Pan». Когда выбран правый канал, индикатор кнопки [AUX 7] мигает и в поле параметра SELECT ASSIGN (выбор назначения) появляется индикация «PanR».

Примечание: Перед настройкой панорамы монофонических каналов следует убедиться, что индикатор кнопки [AUX 7] горит постоянно. Если индикатор мигает, перемещение регулятора [PAN] не оказывает воздействия.

4. Настройте панораму выбранного канала, поворачивая регулятор SELECTED CHANNEL [PAN].

5. Для сброса на центр настройки панорамы соответствующего канала переместите курсор на регулятор параметра на экране, затем нажав и удерживая нажатой кнопку [AUX 6], нажмите кнопку [ENTER].

Настройки панорамы можно сбросить, только когда индикатор кнопки [AUX 7] горит постоянно.

Солирование каналов

Для солирования каналов Pro Tools нажмите кнопки [SOLO] для нужных каналов. Сгруппированные каналы солируют вместе, другие каналы приглушаются. Нажмите кнопку [SOLO] снова для отмены солирования каналов.

Конфигурирование передач Send A–E как Pre (перед) или Post (после)

Пользователь может установить каналы Pro Tools для выбранных передач (Send A–E) как pre (перед) или post (после).

1. Нажмите кнопку [F3], чтобы выбрать режим отображения Channel (канал).
2. Нажмите кнопку FADER MODE [AUX 1]–[AUX 5] для выбора нужных передач (Send A–E).
3. Для переключения настроек pre (перед) и post (после) переместите курсор на регулятор параметра на экране, затем нажмите кнопку [ENTER].

Повторное нажатие кнопки [ENTER] переключает значения pre (перед) и post (после).

Настройка уровней передач

Пользователь может настроить уровни передач Pro Tools Send (A–E) следующим образом.

1. Нажмите кнопку [F3], чтобы выбрать режим отображения Channel (канал).
2. Нажмите кнопки AUX SELECT [AUX 1]–[AUX 5] для выбора нужных передач (Send A–E).
3. Переместите курсор на регулятор параметра канала, для которого нужно настроить уровень передачи, затем поворачивайте параметрический диск.

Можно задать уровни передач, перемещая фейдеры, если фейдеры, кнопки [ON] и регулятор [PAN] переведены в режим Flip (отражение). Подробнее см. в разделе «Режим Flip (отражение)».

Приглушение передач (Send A–E)

Можно приглушать передачи, нажимая кнопки [ON], если фейдеры, кнопки [ON] и регулятор [PAN] переведены в режим Flip (отражение). Подробнее см. в разделе «Режим Flip (отражение)».

Панорамирование передач (Send A–E)

Можно панорамировать сигналы канала, передаваемые на стерео Aux-передачи, поворачивая регулятор SELECTED CHANNEL [PAN], если фейдеры, кнопки [ON] и регулятор [PAN] переведены в режим Flip (отражение). Подробнее см. в следующем разделе.

Режим Flip (отражение)

В режиме Flip (отражение) можно использовать фейдеры, кнопки [ON] и регулятор [PAN] для управления уровнями передач, позициями перед/после и настройками приглушения, как показано в следующей таблице.

Элемент управления	Обычный режим	Режим Flip (отражение)
Фейдеры	Уровень канала	Уровень AUX-передачи
Кнопки [ON]	Приглушение канала	Приглушение AUX-передачи
Регулятор [PAN]	Панорама канала	Панорама AUX-передачи

1. Повторно нажимайте кнопку FADER MODE [HOME], чтобы ее индикатор замигал.
В поле параметра SELECT ASSIGN (выбор назначения) появляется индикация «FLIP» (отражение).
2. Нажмите кнопку FADER MODE [AUX 1]–[AUX 5] для выбора нужных Aux-передач (A–E).
Загорается индикатор выбранной передачи.
3. Используйте фейдеры, кнопки [ON] и регуляторы [PAN] для управления выбранной в настоящее время Aux-передачей.

Для стереофонических входных каналов Aux можно задать панораму для левого и правого канала отдельно. Для этого повторно нажимайте кнопку FADER MODE [AUX 7]. Когда индикатор кнопки горит постоянно, можно задать панораму для левого канала. Когда индикатор кнопки мигает, можно задать панораму для правого канала.

Назначение подключаемых модулей для каналов Pro Tools

Пользователь может назначить подключаемые модули для пяти вставок, доступных в секциях каналов Pro Tools, следующим образом.

1. Нажмите кнопку [F2], чтобы выбрать режим отображения Insert (вставка).
2. Нажмите кнопку FADER MODE [AUX 8].
Индикатор кнопки [AUX 8] мигает. Сейчас можно выбрать канал, в который требуется вставить подключаемые модули.
3. Нажмите кнопку [SEL] для каждого нужного канала.
4. Убедитесь, что выбрана кнопка INSERT/PARAM (вставка/параметр) (1) в разделе INSERT ASSIGN/EDIT (назначение/редактирование вставки).

Если выбрана кнопка PARAM (параметр), переместите курсор на эту кнопку и нажмите кнопку [ENTER] для выбора INSERT (вставка).

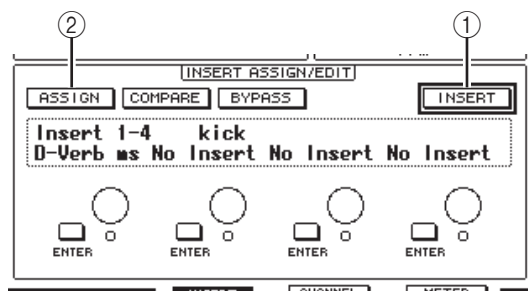

5. Переместите курсор на кнопку ASSIGN (назначить) (2), затем нажмите кнопку [ENTER].

Сейчас можно выбрать подключаемые модули. Если нажать кнопку [SEL] другого канала после включения кнопки ASSIGN (назначить), эта кнопка выключается. Если требуется назначить подключаемые модули для других каналов, включите кнопку ASSIGN (назначить) снова.

6. Переместите курсор на один из четырех регуляторов параметров, затем поворачивайте параметрический диск для выбора подключаемого модуля.

По умолчанию регуляторы параметров позволяют выбрать подключаемые модули, назначаемые для вставок № 1 – № 4 канала. Для назначения подключаемого модуля для вставки № 5 нажмите кнопку прокрутки вкладок [▶], чтобы изменить индикацию в разделе INSERT ASSIGN/EDIT (назначение/редактирование вставки).

При использовании системы TDM также можно назначить внешние процессоры эффектов.

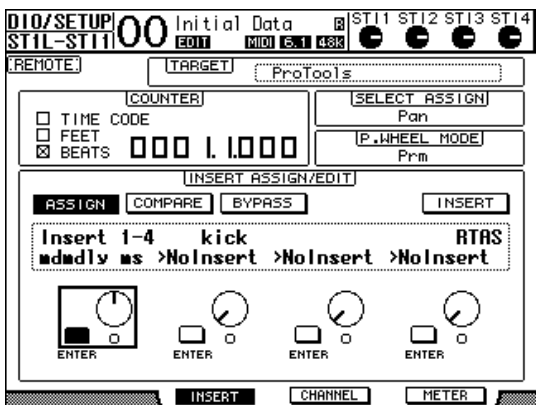

7. Нажмите кнопку [ENTER] для подтверждения назначения.

Повторно выполните шаги 6 и 7 для назначения дополнительных подключаемых модулей для других позиций вставок в секции канала.

8. Таким же способом назначьте подключаемые модули для других каналов.

9. По окончании назначения подключаемых модулей нажмите кнопку [AUX 8].

Индикатор кнопки гаснет.

Редактирование подключаемых модулей

Можно отредактировать подключаемые модули, вставленные в секции каналов, следующим образом.

1. Нажмите кнопку [F2], чтобы выбрать режим отображения Insert (вставка).
2. Нажмите соответствующую кнопку [SEL] для выбора канала с назначенным подключаемым модулем, который нужно отредактировать.
3. В разделе INSERT ASSIGN/EDIT (назначение/редактирование вставки) переместите курсор на регулятор параметра Insert 1-4 (вставка 1-4), для которого назначен параметр, который нужно отредактировать.

Примечание: Для настройки подключаемого модуля, назначенного для вставки № 5, нажмите кнопку прокрутки вкладок [▶], чтобы изменить индикацию параметров в разделе INSERT ASSIGN/EDIT (назначение/редактирование вставки), затем выберите регулятор параметра.

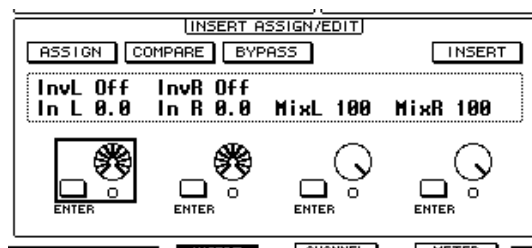

4. Нажмите кнопку [ENTER] для отображения параметров.

В разделе INSERT ASSIGN/EDIT (назначение/редактирование вставки) автоматически выбирается кнопка PARAM (параметр) и в информационном поле появляется индикация параметров выбранного подключаемого модуля.

Сейчас можно использовать регуляторы параметров 1-4 и кнопку [ENTER] для настройки параметров.

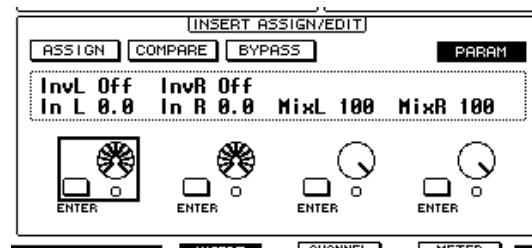

5. Используйте кнопки прокрутки вкладок для отображения значения параметра, которое нужно изменить.

Большинство подключаемых модулей имеет не менее пяти параметров. Для редактирования пятого и последующих параметров используйте кнопки прокрутки вкладок для отображения нужных параметров и их значений в разделе INSERT ASSIGN/EDIT (назначение/редактирование вставки). Сразу после нажатия кнопки прокрутки вкладок кратковременно отображаются номер текущей страницы и название подключаемого модуля.

6. Переместите курсор на регулятор параметра, затем поворачивайте параметрический диск или нажмите кнопку [ENTER] для настройки значения.

Для одного регулятора параметра назначаются один или два параметра. Для включения и выключения настройки параметра нажмите кнопку [ENTER]. Для изменения значения параметра поворачивайте параметрический диск.

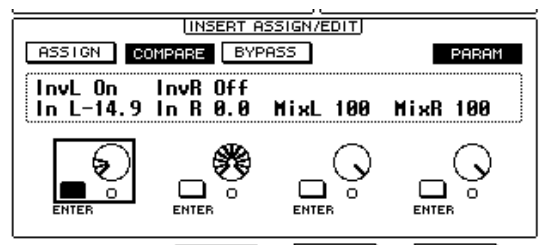

7. По окончании настройки параметров переместите курсор на кнопку INSERT/PARAM (вставка/параметр), затем нажмите кнопку [ENTER] для переключения кнопки на INSERT (вставка).

Обход подключаемых модулей

Предусмотрена возможность обхода подключаемых модулей, назначенных для каналов Pro Tools.

Перед обходом подключаемых модулей требуется нажать соответствующую кнопку [SEL] для выбора канала с назначенным подключаемым модулем, затем нажать кнопку [F2] для выбора режима отображения Insert (вставка).

Для обхода подключаемых модулей отобразите параметры подключаемого модуля, который нужно обойти, в разделе INSERT ASSIGN/EDIT (назначение/редактирование вставки), затем включите кнопку BYPASS (обход).

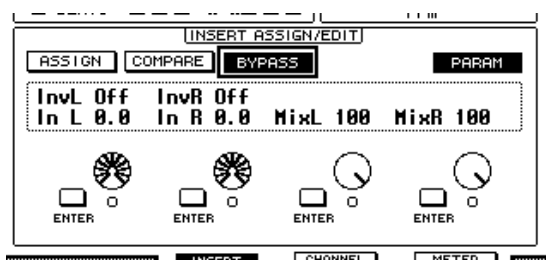

Scrub (подталкивание) и Shuttle (челночное перемещение)

Назначив параметр DAW SCRUB для одной из определяемых пользователем кнопок [1]–[8], можно подталкивать дорожки Pro Tools назад и вперед, поворачивая параметрический диск. Назначив параметр DAW SHUTTLE для одной из определяемых пользователем кнопок [1]–[8], можно челночно двигаться назад и вперед, поворачивая параметрический диск.

1. Назначьте параметр DAW SCRUB или DAW SHUTTLE для одной из определяемых пользователем кнопок [1]–[8].

Перед назначением параметров для этих кнопок требуется переключить уровни для отмены функции Remote (удаленное управление). Подробнее о назначении определяемых пользователем клавиш см. в разделе «Использование определяемых пользователем клавиш» в руководстве пользователя (отдельной брошюре).

2. Нажмите кнопку LAYER [REMOTE] для включения дистанционного управления системой Pro Tools.

3. Убедитесь, что система Pro Tools остановлена.

4. Нажмите определяемую пользователем кнопку, для которой назначили параметр DAW SCRUB или DAW SHUTTLE на шаге 1.

Сейчас можно использовать функцию Scrub (подталкивание) или Shuttle (челночное перемещение).

5. Поворачивайте параметрический диск.

Поворачивайте параметрический диск по часовой стрелке для подталкивания или челночного перемещения вперед. Поворачивайте параметрический диск против часовой стрелки для подталкивания или челночного перемещения назад. Минимальный шаг воспроизведения при подталкивании зависит от настройки масштабирования в окне Pro Tools Edit (Pro Tools – редактирование).

6. Для отмены функции Scrub или Shuttle нажмите определяемую пользователем кнопку, для которой назначен параметр DAW SCRUB или DAW SHUTTLE на шаге 1.

Альтернативно можно отменить функции Scrub или Shuttle, нажав определяемую пользователем кнопку, для которой назначен параметр DAW STOP. Функция Scrub автоматически отменяется, если пользователь начинает воспроизведение или перемотку вперед.

Примечание: Операции Scrub/Shuttle могут быть неожиданно остановлены системой Pro Tools. Вследствие этого, когда используете функцию Scrub или Shuttle, проверьте индикацию в поле параметра P.WHEEL MODE (режим параметрического диска) – должна быть индикация «SCRUB» или «SHUTTLE». Можно проверить состояние функции Scrub/Shuttle путем визуального контроля индикатора соответствующей определяемой пользователем кнопки.

Automation (автоматизация)

Если назначить параметр, управляющий режимом Automation (автоматизация) системы Pro Tools (например, DAW Auto Read, DAW Auto Touch и т.п.) для одной из определяемых пользователем кнопок, можно управлять настройками автоматизации для каждого канала, используя такую определяемую пользователем кнопку. Подробнее о назначении функций для определяемых пользователем клавиш см. в разделе «Использование определяемых пользователем клавиш» в руководстве пользователя (отдельной брошюре).

Нажмите кнопку [SEL] канала STEREO OUT. Загорается индикатор кнопки, и кнопки [SEL] канала 1–16 становятся доступными для настройки режима Automation (автоматизация).

Нажмите нужные кнопки [SEL], удерживая нажатой запрограммированную определяемую пользователем кнопку, для переключения настроек автоматизации соответствующих каналов.

Когда кнопки [SEL] доступны для настройки режима автоматизации, нажатия кнопок [SEL] будет вызывать передачу команды Fader Touch или Untouch в систему Pro Tools. Это полезно для автоматизации точек включения и выключения записи.

Примечание: Перемещение фейдера также приводит к передаче команды Fader Touch. Кроме того, когда изменяется режим транспорта (например Play (воспроизведение) и Stop (остановка)), передается команда Fader Untouch.

В зависимости от режима автоматизации, выбранного в настоящий момент, индикаторы кнопок [SEL] работают следующим образом.

Функция определяемой пользователем клавиши	Режим автоматизации Pro Tools	Индикаторы кнопок [SEL]
DAW AUTO WRITE	Auto write (запись данных автоматизации)	
DAW AUTO TOUCH	Auto touch (запись данных автоматизации при касании)	Мигает красным цветом (готовность к записи) Красный (запись)
DAW AUTO LATCH	Auto latch (запись данных автоматизации при изменении параметра)	
DAW AUTO READ	Auto read (воспроизведение данных автоматизации)	Постоянно горит
DAW AUTO OFF	Auto off (отключение автоматизации)	Не горит

Удаленный слой Nuendo/Cubase

Используя Remote Layer (удаленный слой), пользователь может дистанционно управлять программами Nuendo и Cubase.

■ Конфигурирование компьютеров

1. Загрузите драйвер Yamaha Steinberg USB Driver со следующего адреса URL и установите драйвер в соответствии с инструкциями, содержащимися в прилагаемом руководстве по установке. <http://www.yamahaproaudio.com/>
2. Используйте USB-кабель для подключения консоли 01V96i.
3. Проверьте, что питание консоли 01V96i включено.
4. Запустите программу Nuendo/Cubase, выберите меню Device Setup (настройка устройства) и настройте Nuendo/Cubase таким образом, чтобы консоль 01V96i могла связаться с программным обеспечением.

Подробнее о настройке программного обеспечения см. в руководстве пользователя Nuendo/Cubase.

■ Конфигурирование консоли 01V96i

1. Инструкции по настройке на странице DIO/Setup | MIDI/HOST (цифровой ввод-вывод/настройка | MIDI/хост) см. на стр. 84.
2. Нажмите кнопку LAYER [REMOTE] и задайте для параметра TARGET (целевой объект) значение Nuendo/Cubase.

Сейчас, используя Remote Layer (удаленный слой), пользователь может дистанционно управлять программами Nuendo и Cubase.

Удаленный слой другого приложения DAW

Предусмотрена возможность удаленного управления приложением DAW, поддерживающим протокол Pro Tools.

■ Конфигурирование компьютеров

- 1. Загрузите драйвер Yamaha Steinberg USB Driver со следующего адреса URL и установите драйвер в соответствии с инструкциями, содержащимися в прилагаемом руководстве по установке. <http://www.yamahaproaudio.com/>**
- 2. Запустите программу DAW, чтобы консоль 01V96i могла связаться с этим программным обеспечением.**

Подробнее о настройке программного обеспечения см. в руководстве пользователя приложения DAW.

■ Конфигурирование консоли 01V96i

- 1. Инструкции по настройке на странице DIO/Setup | MIDI/HOST (цифровой ввод-вывод/настройка | MIDI/хост) см. на стр. 84.**
- 2. Используйте USB-кабель для подключения консоли 01V96i.**
- 3. Нажмите кнопку LAYER [REMOTE] и задайте для параметра TARGET (целевой объект) значение General DAW.**
Сейчас, используя Remote Layer (удаленный слой), пользователь может дистанционно управлять приложением DAW.

Удаленный слой MIDI

При выборе USER DEFINED (определяемое пользователем) в качестве целевого объекта для удаленного слоя (Remote Layer), пользователь может удаленно управлять параметрами внешних MIDI-устройств (например, синтезаторов или тон-генераторов), нажимая кнопки [ON] каналов и перемещая фейдеры для вывода разных MIDI-сообщений. (Эта функция называется MIDI Remote.) Пользователь может сохранять MIDI-сообщения, назначенные для элементов управления каналами, в четырех банках. При поставке консоли 01V96i от изготовителя в этих банках содержатся настройки MIDI, которые пользователь может быстро загрузить для использования функции MIDI Remote. Кроме того, при необходимости пользователь может назначить другие MIDI-сообщения для фейдеров или кнопок [ON] с целью удаленного управления параметрами подключенного MIDI-устройства.

Использование функции MIDI Remote

В этом разделе описано, как загружать и использовать заводские предустановленные настройки функции MIDI Remote, хранящиеся в банках.

По умолчанию в четырех банках MIDI Remote (банки 1–4) консоли 01V96i содержатся следующие MIDI-сообщения.

Банк	Применение	Функция контроллера	
		Кнопки [ON]	Фейдеры
1	Панорамирование и настройка уровней звука GM	—	Volume (громкость)
2	Настройка уровней передачи звукового сигнала GM эффекта	—	Effect Send (передача эффекта)
3	Настройка уровней звука XG	—	Volume (громкость)
4	Настройка приглушения и уровней для микшера серии Cubase	Mute (приглушение)	Volume (громкость)

- 1. Подключите порт MIDI OUT консоли 01V96i к порту MIDI IN на MIDI-устройстве.**

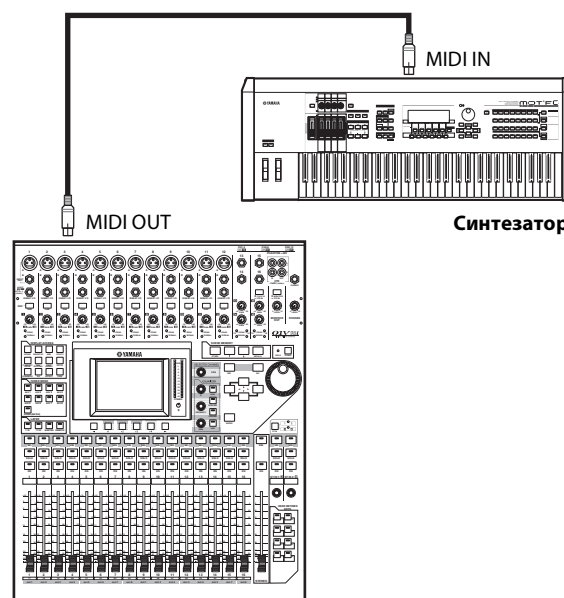

2. Повторно нажимайте кнопку DISPLAY ACCESS [DIO/SETUP], пока не появится страница DIO/Setup | MIDI/Host (цифровой ввод-вывод/настройка | MIDI/хост).

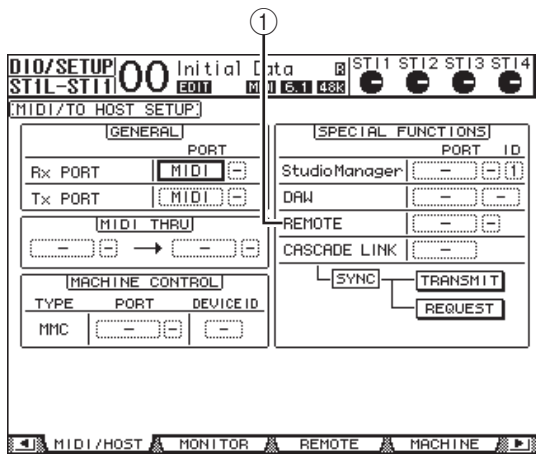

3. Переместите курсор на поле параметра REMOTE (удаленное управление) (1) в разделе SPECIAL FUNCTIONS (специальные функции), затем поворачивайте параметрический диск, чтобы выбрать MIDI и нажмите кнопку [ENTER].

Если MIDI-порт уже используется, появляется окно с запросом на подтверждение изменения назначения. Переместите курсор на кнопку YES (да) и нажмите кнопку [ENTER].

К сведению: Если параметр REMOTE (удаленное управление) отключен и выделен серым цветом, выполните шаги 4 и 5 для задания параметра TARGET (целевой объект), затем вернитесь к шагам 2 и 3.

4. Повторно нажимайте кнопку DISPLAY ACCESS [DIO/SETUP], пока не появится страница DIO/Setup | Remote (цифровой ввод-вывод/настройка | удаленное управление).

5. Переместите курсор на поле параметра TARGET (целевой объект), затем поворачивайте параметрический диск для выбора значения USER DEFINED (определяемый пользователем) и нажмите кнопку [ENTER].

Появляется окно с запросом на подтверждение изменения значения. Переместите курсор на кнопку YES (да) и нажмите кнопку [ENTER]. Страница на дисплее изменяется следующим образом:

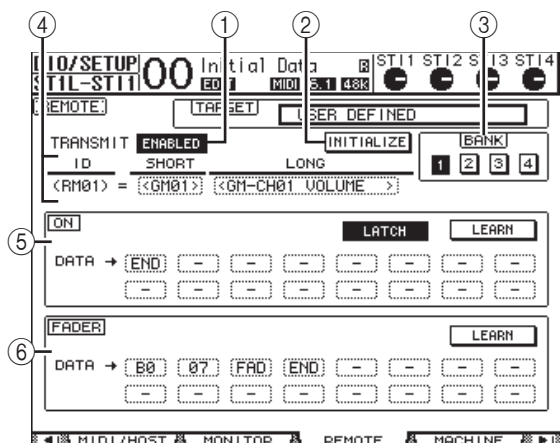

- 1 **TRANSMIT ENABLE/DISABLE (включить/отключить передачу)**
Эта кнопка служит для включения и отключения функции MIDI Remote (удаленное управление).
 - 2 **INITIALIZE (инициализировать)**
Позволяет выполнить сброс настроек, хранящихся в банке, определяемом параметром BANK (банк), с восстановлением настроек по умолчанию.
 - 3 **BANK (банк)**
Этот параметр позволяет выбрать один из четырех банков.
 - 4 **ID, SHORT, LONG (идентификатор, краткое, длинное)**
В полях этих трех параметров отображаются названия канала. В поле параметра ID (идентификатор) отображается идентификатор канала (RM01–RM16) для управляемого в настоящий момент MIDI-устройства.
 - 5 **Раздел ON (вкл.)**
В этом разделе отображается тип MIDI-сообщений (в шестнадцатеричном или алфавитном формате), назначенных для кнопок [ON] выбранных в настоящий момент каналов (RM01–RM16).
 - **LATCH/UNLATCH (фиксация/без фиксации)**
Эта кнопка служит для выбора режима работы кнопки [ON] – с фиксацией или без фиксации.
 - **LEARN (обучение)**
Когда эта кнопка включена, MIDI-сообщения, принятые на порте MIDI IN, назначаются для полей параметра DATA (данные).
 - **Поля параметров DATA (данные)**
В этих полях отображается тип MIDI-сообщений (в шестнадцатеричном или алфавитном формате), назначенных для кнопки [ON].
 - 6 **Раздел FADER (фейдер)**
В этом разделе отображается тип MIDI-сообщений (в шестнадцатеричном или алфавитном формате), назначенных для фейдеров выбранных в настоящий момент каналов (RM01–RM16).
6. Переместите курсор на нужную кнопку банка (кнопки 1–4 параметра BANK (банк)), затем нажмите кнопку [ENTER].
7. Нажмите кнопку LAYER [REMOTE], чтобы выбрать удаленный слой.
Сейчас можно использовать функцию MIDI Remote (удаленное управление).
8. Используйте фейдеры и кнопки [ON] для управления MIDI-устройством.

Назначение MIDI-сообщений для контроллеров канала

Можно быстро начать применять функцию MIDI Remote (удаленное управление), если использовать заводские предустановки в банках. Тем не менее, можно также назначить нужные MIDI-сообщения для фейдеров или кнопок [ON].

В этом разделе описано, как назначать MIDI-сообщения для контроллеров каналов на примере назначения сообщений Hold On/Off (удержание вкл./выкл.) (№ контроллера 64; значения 127 и 0) для кнопки [ON] канала 1.

- 1. Подключите порт MIDI IN консоли 01V96i к порту MIDI OUT на MIDI-клавиатуре, к которой подключен управляемый сообщениями Hold On/Off ножной переключатель. Включите функцию MIDI Remote (удаленное управление) на консоли 01V96i.**

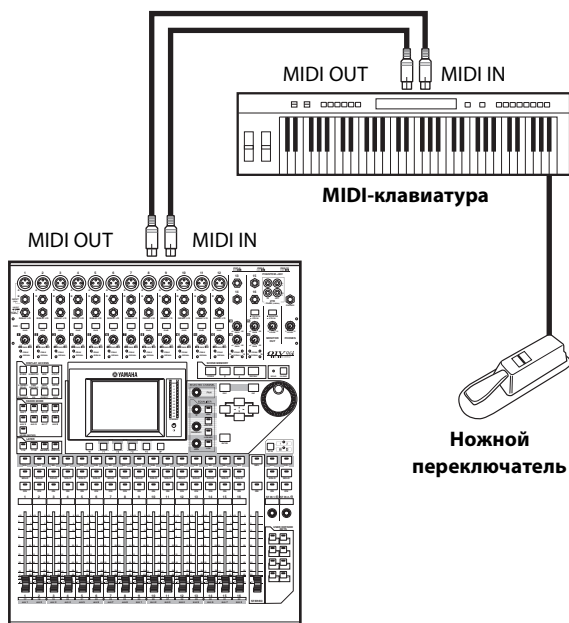

- 2. Повторно нажимайте кнопку DISPLAY ACCESS [DIO/SETUP], пока не появится страница DIO/Setup | Remote (цифровой ввод-вывод/настройка | удаленное управление), затем задайте для параметра TARGET (целевой объект) значение USER DEFINED (определяемый пользователем).**

Сейчас можно использовать функцию MIDI Remote (удаленное управление). Подробнее о применении функции MIDI Remote (удаленное управление) см. в предыдущем разделе.

- 3. Переместите курсор на нужную кнопку банка (кнопки 1–4 параметра BANK (банк)), затем нажмите кнопку [ENTER].**

- 4. Нажмите кнопку [SEL] для нужных каналов.**

В разделах ON (вкл.) и FADER (фейдер) появляются назначенные в настоящий момент MIDI-сообщения.

К сведению: Пользователь также может выбрать нужные каналы, используя параметры ID (идентификатор), SHORT (краткое) и LONG (длинное).

- 5. Переместите курсор на кнопку LEARN (обучение) в разделе ON (вкл.), затем нажмите кнопку [ENTER].**

MIDI-сообщения, принятые на порте MIDI IN консоли 01V96i, будут назначаться для полей параметра DATA (данные) в разделе ON (вкл.).

- 6. Нажмите и удерживайте нажатым ножной переключатель MIDI-клавиатуры.**

MIDI-сообщение Hold On (удержание вкл.) назначается в поле параметра DATA (данные).

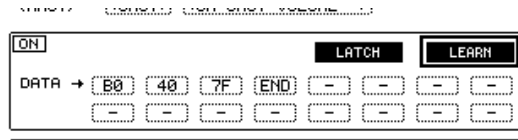

Ниже приведены описания MIDI-сообщений.

- 00–7F**
MIDI-сообщения в шестнадцатеричном формате.
- END**
Это сообщение указывает на конец MIDI-сообщений. Последующие сообщения, назначаемые в поля параметра DATA (данные), будут игнорироваться.
- Это сообщение указывает на отсутствие сообщений, назначенных в поля данных DATA (данные).

К сведению: Когда нажимается кнопка LEARN (обучение) для назначения MIDI-сообщений, консоль 01V96i автоматически распознает конец сообщений и назначает «END» и «-».

- 7. Продолжая удерживать нажатым ножной переключатель, выключите кнопку LEARN (обучение).**

- 8. Переместите курсор на 3-е поле параметра (в данном примере «7F»), затем поворачивайте параметрический диск для смены значения на «SW».**

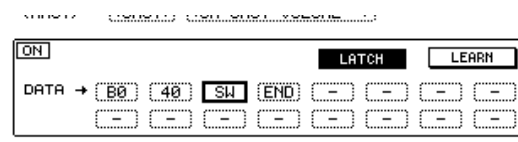

«SW» – переменная, изменяющаяся в зависимости от состояния (вкл./выкл.) кнопки [ON]. В MIDI-сообщениях можно использовать следующие переменные.

- SW**
Эту переменную можно выбрать только в полях параметров DATA (данные) в разделе ON (вкл.). Когда кнопки [ON] включены, выводится значение «7F» (127 в десятичной системе счисления). Когда кнопки [ON] выключены, выводится значение «00» (0 в десятичной системе счисления).
- FAD**
Эту переменную можно выбрать только в полях параметров DATA (данные) в разделе FADER (фейдер). При перемещении пользователем фейдеров выводятся непрерывно изменяющиеся в диапазоне 00 – 7F (0–127 в десятичной системе счисления) значения.

К сведению: Если переменная «SW» не назначена в полях параметра DATA (данные) в разделе ON (вкл.), выводятся текущие MIDI-сообщения.

Примечание: Обязательно установите в одном из полей параметров DATA (данные) в разделе FADER (фейдер) переменную «FAD». Если переменная «FAD» не назначена, перемещения фейдеров игнорируются.

9. Переместите курсор на кнопку LATCH/UNLATCH (фиксация/без фиксации), затем нажмите кнопку [ENTER], чтобы выбрать LATCH или UNLATCH в зависимости от нужного режима работы кнопок [ON].

- LATCH..... При повторном нажатии кнопок [ON] поочередно передаются сообщения On (вкл.) и Off (выкл.).
- UNLATCH..... При нажатии и удержании кнопок [ON] передаются сообщения On (вкл.), при отпускании кнопок [ON] передаются сообщения Off (выкл.).

К сведению: Информацию о работе кнопок [ON] при выборе Latch (фиксация) или Unlatch (без фиксации) см. на представленных далее схемах.

■ Когда назначена переменная «SW»

- LATCH (фиксация)

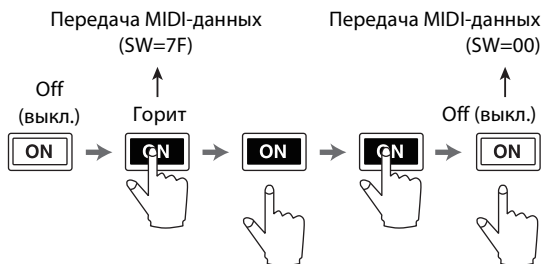

- UNLATCH (без фиксации)

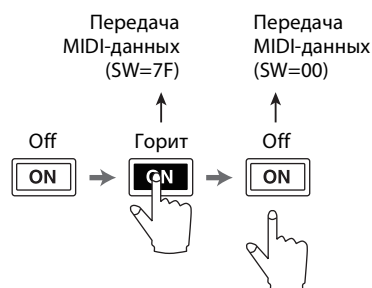

■ Когда не назначена переменная «SW»

- UNLATCH (без фиксации)

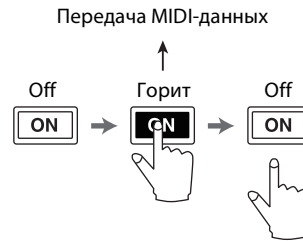

К сведению: В большинстве ситуаций следует выбрать Unlatch (без фиксации), если переменная SW не назначена.

10. Для изменения названия канала переместите курсор на поле параметра ID LONG (идентификатор длинное), затем нажмите кнопку [ENTER] для отображения окна Title Edit (редактирование названия).

Подробнее о вводе названий см. в разделе «Окно Title Edit (редактирование заголовка)» в руководстве пользователя (отдельной брошюре).

К сведению:

- Переместите курсор на кнопку INITIALIZE (инициализировать) и нажмите кнопку [ENTER]. Отображается окно, позволяющее сбросить настройки параметров в выбранном в настоящий момент банке.
- Кроме того, можно назначить MIDI-сообщения для полей параметров вручную, не используя кнопку LEARN (обучение).

Функция Machine Control (управление устройством)

Консоль 01V96i может управлять транспортными функциями и выбирать дорожки на внешних устройствах звукозаписи, поддерживающих MMC, передавая команды через порт MIDI OUT или порт USB.

Примечание: Управляемые параметры различаются в зависимости от подключенных устройств. Подробнее об управляемых параметрах см. в руководстве пользователя внешнего устройства.

1. Выполните подключение консоли 01V96i к внешнему устройству в соответствии с приведенной далее схемой.

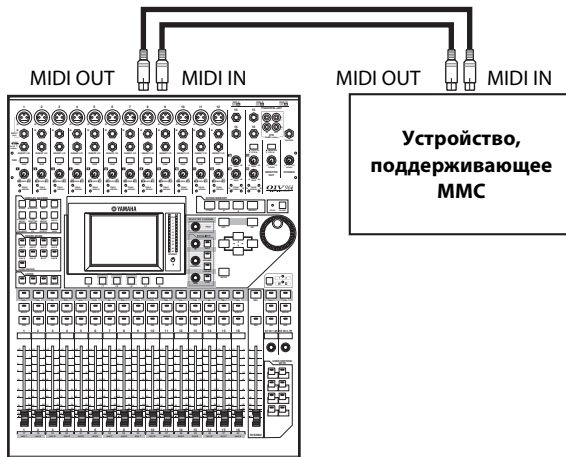

2. Повторно нажимайте кнопку DISPLAY ACCESS [DIO/SETUP], пока не появится страница DIO/Setup | MIDI/Host (цифровой ввод-вывод/настройка | MIDI/хост).

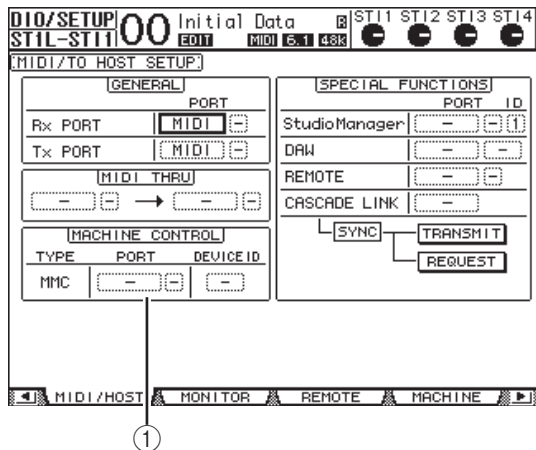

3. Переместите курсор на поле параметра в разделе PORT (порт) в разделе MACHINE CONTROL (управление устройством) (1), затем поворачивайте параметрический диск, чтобы выбрать адресата MMC.

В качестве адресата MMC используются следующие порты и слот.

- MIDIMIDI-порт
- USB.....USB-порт
- SLOTСлот с установленной MY16-mLAN (плата mLAN)

Если выбран порт USB, переместите курсор на соседнее поле параметра (справа) и выберите один из восьми портов.

4. Переместите курсор на поле параметра DEVICE ID (идентификатор устройства), затем поворачивайте параметрический диск, чтобы указать такой же MMC Device ID (идентификатор устройства MMC) на консоли 01V96i, как идентификатор на внешнем устройстве.

Команды MMC эффективны на устройствах, имеющих одинаковый идентификатор устройства. По этой причине идентификатор устройства MMC должен совпадать с идентификаторами устройств, которыми требуется управлять.

5. Повторно нажимайте кнопку DISPLAY ACCESS [DIO/SETUP], пока не появится страница DIO/Setup | Machine (цифровой ввод-вывод/настройка | машина).

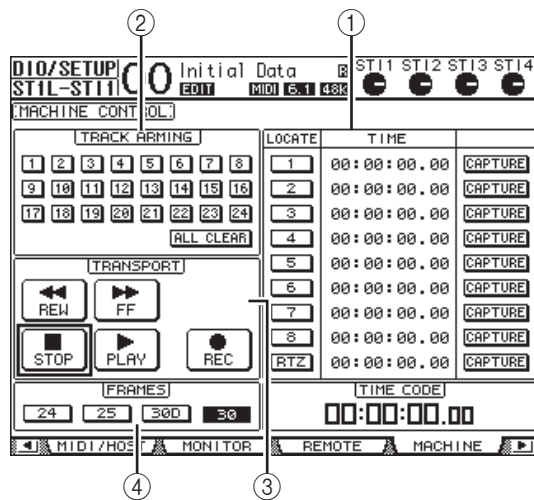

На этой странице содержатся следующие параметры.

1. Раздел LOCATE/TIME (позиция/время)
Данный раздел позволяет задать позиции.
 - LOCATE 1-8.....Эти кнопки служат для нахождения позиций (указанных значениями TIME) на внешних устройствах.
 - RTZ.....Эта кнопка Return To Zero (возврат на ноль) служит для нахождения позиции с нулевым кодом времени на внешних устройствах.
 - TIME.....Позиции указываются в формате часы/минуты/секунды/кадры.
 - CAPTUREПозволяют выполнить снимок текущей позиции на внешнем устройстве и импортировать эту информацию в столбец TIME (время).
2. Раздел TRACK ARMING (управление дорожками)
Этот раздел служит для управления дорожками на внешних устройствах.
 - Кнопки 1-24.....Служат для включения и выключения внешних дорожек 1-24, а также для установки и отмены режима Record Ready (готовность к записи).
 - ALL CLEAR.....При включении этой кнопки переключаются все кнопки (1-24) одновременно.

③ Раздел TRANSPORT (транспорт)

Этот раздел позволяет управлять транспортными функциями на внешних устройствах.

- **REW** Эта кнопка обеспечивает обратную перемотку на внешних устройствах.
- **FF** Эта кнопка обеспечивает перемотку вперед на внешних устройствах.
- **STOP** Эта кнопка обеспечивает остановку на внешних устройствах.
- **PLAY** Эта кнопка обеспечивает воспроизведение на внешних устройствах.
- **REC** Эта кнопка используется в сочетании с кнопкой PLAY (воспроизведение) для запуска записи на внешних устройствах.

④ FRAMES (кадры)

Этот параметр служит для выбора частоты кадров кода времени из следующих вариантов: 24, 25, 30D (пропущенный кадр) и 30.

- 6. Для управления транспортными функциями переместите курсор на нужную кнопку в разделе TRANSPORT (транспорт) и нажмите кнопку [ENTER].**

- 7. При необходимости переместите курсор на кнопки и параметры в разделе LOCATE/TIME (позиция/время) и TRACK ARMING (управление дорожками), затем нажмите кнопку [ENTER] или поворачивайте параметрический диск для управления транспортными функциями на внешних устройствах.**

К сведению: Кроме того, можно использовать запрограммированные кнопки User Defined (определяемые пользователем) для управления функциями Machine Control (управление устройством). Подробнее о назначении функций для определяемых пользователем клавиш см. в разделе «Использование определяемых пользователем клавиш» в руководстве пользователя (отдельной брошюре).

MIDI

В этой главе описаны связанные с MIDI-интерфейсом функции консоли 01V96i.

MIDI и консоль 01V96i

Использование MIDI-сообщений Control Change (смена контроллера), Program Change (смена программы) и других позволяет пользователю восстанавливать сцены и редактировать параметры на консоли 01V96i, а также сохранять внутренние данные консоли 01V96i на внешних MIDI-устройствах.

Консоль 01V96i поддерживает следующие MIDI-сообщения. Каждое из этих MIDI-сообщений может быть отдельно включено или выключено для передачи и приема.

- **Сообщения Program Change**

Если назначить сцены 01V96i для номеров сообщений Program Change (смена программы), консоль 01V96i будет передавать сообщения о смене программ при восстановлении сцен. Кроме того, консоль 01V96i будет переключать сцены при приеме сообщений о смене программ.

- **Сообщения Control Change**

Если назначить параметры 01V96i для номеров сообщений Control Change (смена контроллера), консоль 01V96i будет передавать сообщения о смене контроллеров при изменении значений этих параметров. Кроме того, консоль 01V96i изменяет значения определенных параметров при приеме соответствующих сообщений о смене контроллеров.

- **Сообщения System Exclusive**

Консоль 01V96i передает сообщения System Exclusive Parameter Change (системное исключительное изменение параметра) в реальном времени, когда изменяются значения параметров. Кроме того, консоль 01V96i уведомляет о значениях определенных параметров при приеме сообщений об изменении назначенных параметров.

- **MMC (MIDI Machine Control – управление MIDI-устройством)**

Сообщения MMC применяются для управления внешним устройством.

- **MIDI Note On/Off (вкл./выкл. MIDI-ноты)**

Эти сообщения используются для настройки эффекта Freeze (запрет изменения).

- **Сообщения Bulk Dump (массовая загрузка)**

Эти сообщения позволяют пользователю сохранить внутренние данные консоли 01V96i в секвенсоре или устройстве хранения MIDI-данных. Когда консоль 01V96i принимает эти сообщения, они перезаписывают данные 01V96i

В консоли 01V96i используется следующий интерфейс для передачи и приема MIDI-данных.

- **Порты MIDI IN/THRU/OUT**

Используются для передачи и приема MIDI-данных на/от стандартных MIDI-устройств. Каждый порт представляет собой единый интерфейс, обеспечивающий передачу и прием данных через один порт (16 каналов x 1 порт). Из порта MIDI THRU без изменения (как есть) выводятся MIDI-сообщения, принимаемые на порте MIDI IN.

- **Порт USB**

Этот порт служит для подключения компьютера и передачи MIDI-сообщений. Он представляет собой многопортовый интерфейс, обеспечивающий передачу и прием данных максимально на восьми портах (16 каналов x 8 портов). Для подключения консоли 01V96i к компьютеру через USB на компьютере требуется установить соответствующее программное обеспечение драйвера. Это программное обеспечение можно загрузить с веб-сайта профессиональных аудиоустройств компании Yamaha – Yamaha Pro Audio.

<http://www.yamahaproaudio.com/>

Подробнее об установке и настройке см. на вышеуказанном веб-сайте и в руководстве по установке, которое прилагается к загружаемой с веб-сайта программе.

***Примечание:** Производительность консоли 01V96i может снизиться, если включить компьютер, но не запустить приложение USB MIDI. В этом случае следует отменить назначение порта USB в качестве порта для передачи MIDI-сообщений.*

- **SLOT (слот)**

При установке в этот слот дополнительной платы ввода-вывода MY16-mLAN MIDI-данные будут передаваться на/из внешнего MIDI-устройства, доступ к которому осуществляется через плату MY16-mLAN.

Настройка MIDI-портов

Выбор порта для передачи MIDI-сообщений

Для настройки MIDI-портов для передачи MIDI-сообщений повторно нажимайте кнопку DISPLAY ACCESS [DIO/SETUP], пока не появится страница DIO/Setup | MIDI/Host (цифровой ввод-вывод/настройка | MIDI/хост). Эта страница позволяет задать вход и выход для MIDI-сообщений.

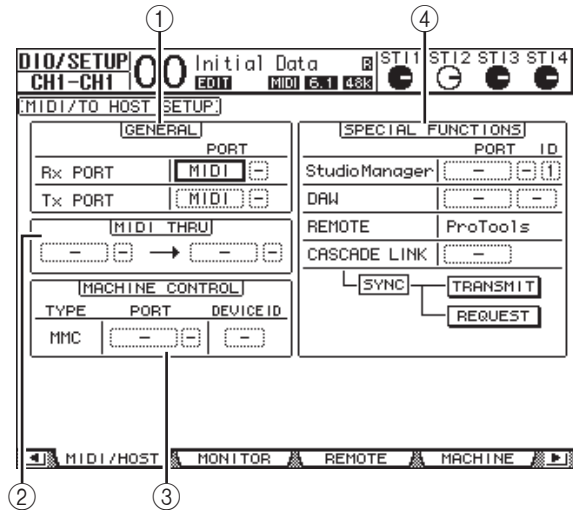

На этой странице содержатся следующие параметры.

① Раздел GENERAL (общие)

Этот раздел позволяет выбрать порты для передачи и приема MIDI-сообщений, таких как сообщения Program Change (смена программы) и Control Change (смена контроллера).

- **Rx PORT (порт приема)**

Определяет порт для приема общих MIDI-данных. В поле параметра слева выберите значение MIDI, USB или SLOT. При выборе значения USB или SLOT укажите номер порта (1–8) в поле параметра справа.

- **Tx PORT (порт передачи)**

Определяет порт для передачи общих MIDI-данных. Могут быть назначены такие же порты, как для параметра Rx PORT.

② Раздел MIDI THRU

Эти параметры служат для маршрутизации входящих MIDI-данных без их изменения с одного порта или слота на другой. Выберите порт для приема в первом поле параметра, а порт для передачи – в следующем поле параметра (справа от стрелки). При выборе значения USB или SLOT укажите номер порта в маленьком поле рядом с полем параметра.

③ Раздел MACHINE CONTROL (управление устройством)

В этом разделе можно выбрать метод и порт для дистанционного управления внешними устройствами, поддерживающими MMC.

- **PORT (порт)**

Выберите MIDI, USB или SLOT для передачи команд MMC. При выборе значения USB или SLOT укажите номер порта в поле параметра справа.

- **DEVICE ID (идентификатор устройства)**

Укажите идентификатор устройства MMC для консоли 01V96i. Идентификаторы устройств MMC служат для идентификации подключенных устройств, обеспечивая возможность их распознавания во время передачи и приема MMC.

④ Раздел SPECIAL FUNCTIONS (специальные функции)

Этот раздел позволяет указать порты для различных специальных функций.

- **Studio Manager**

В поле параметра слева выберите MIDI, USB или SLOT в качестве порта, используемого прилагаемым программным обеспечением Studio Manager. В двух маленьких полях справа укажите номер порта (в случае выбора USB) и идентификационный номер.

- **DAW**

Выберите USB или SLOT в качестве порта для использования с приложением DAW. Укажите в поле параметра справа пару номеров портов (1–2, 3–4, 5–6, 7–8).

- **REMOTE (удаленное)**

Этот параметр указывает целевой объект, выбранный в настоящий момент для удаленного слоя –Remote Layer. Если в качестве целевого объекта установлен USER DEFINED (определяемый пользователем), пользователь может выбрать порт назначения для MIDI-сообщений.

- **CASCADE LINK (каскадная связь)**

Этот параметр определяет, будут ли MIDI-сообщения передаваться между двумя консолями 01V96i при их каскадном подключении. При выборе значения MIDI между двумя устройствами с каскадным подключением будут передаваться MIDI-сообщения. При выборе значения «–» MIDI-сообщения не передаются. Кнопки TRANSMIT (передача) и REQUEST (запрос) используются для синхронизации всех параметров с каскадной связью. Кнопка TRANSMIT служит для синхронизации параметров подключенной консоли 01V96i по параметрам основной консоли 01V96i. Кнопка REQUEST служит для синхронизации параметров используемой консоли 01V96i по параметрам подключенной консоли 01V96i.

Выбор MIDI-сообщений для передачи и приема

Можно выбрать MIDI-сообщения, которые должны передаваться и приниматься на конкретном порте.

Для этого нажмите кнопку DISPLAY ACCESS [MIDI], затем кнопку [F1] для отображения страницы MIDI | Setup (MIDI | настройка).

MIDI		Initial	Data	ST11	ST12	ST13	ST14
CHI-CHI		0011	MIDI ST 438				
MIDI SETUP							
		Tx	Rx	OMNI	ECHO		
①	CHANNEL	1		-	-		
②	PROGRAM CHANGE	OFF	ON	OFF	OFF		
③	CONTROL CHANGE	OFF	OFF	-	OFF		
④	PARAMETER CHANGE	OFF	ON	-	OFF		
⑤	BULK	-	OFF	-	-		
⑥	OTHER COMMANDS	-	-	-	OFF		
⑦	Fader Resolution:	HIGH		LOW			
SETUP PGM ASGN CTL ASGN BULK							

Выберите MIDI-каналы для передачи и приема в строке CHANNEL (канал), затем включите или выключите (on/off) передачу и прием каждого типа MIDI-сообщений с помощью кнопок в строках параметров от PROGRAM CHANGE (смена программы) до OTHER COMMANDS (прочие команды).

① CHANNEL, параметр

В строке этого параметра можно указать MIDI-каналы для передачи и приема MIDI-сообщений. В строке содержатся следующие параметры.

- **Tx**..... В поле этого параметра определяется канал передачи MIDI-данных.
- **Rx**..... В поле этого параметра определяется канал приема MIDI-данных.

② PROGRAM CHANGE (смена программы)

В строке этого параметра производится включение или отключение передачи и приема сообщений Program Change (смена программы).

- **Tx ON/OFF**..... Включение или отключение передачи сообщений о смене программы.
- **Rx ON/OFF**..... Включение или отключение приема сообщений о смене программы.
- **OMNI ON/OFF**..... Когда эта кнопка включена, сообщения о смене программы принимаются на всех MIDI-каналах независимо от настроек в строке CHANNEL (канал).
- **ECHO ON/OFF**..... Эта кнопка определяет, будут ли сообщения о смене программы, принятые на порте MIDI IN, выводиться как эхо через порт MIDI OUT.

③ CONTROL CHANGE (смена контроллера)

В строке этого параметра производится включение или отключение передачи и приема сообщений Control Change (смена контроллера).

- **Tx ON/OFF**..... Включение или отключение передачи сообщений о смене контроллера.
- **Rx ON/OFF**..... Включение или отключение приема сообщений о смене контроллера.
- **ECHO ON/OFF**.... Эта кнопка определяет, будут ли сообщения о смене контроллера, принятые на порте MIDI IN, выводиться как эхо через порт MIDI OUT.

④ PARAMETER CHANGE (изменение параметра)

В строке этого параметра производится включение или отключение передачи и приема сообщений Parameter Change (изменение параметра).

- **Tx ON/OFF**..... Включение или отключение передачи сообщений об изменении параметра.
- **Rx ON/OFF**..... Включение или отключение приема сообщений об изменении параметра.
- **ECHO ON/OFF**.... Эта кнопка определяет, будут ли сообщения об изменении параметра, принятые на порте MIDI IN, выводиться как эхо через порт MIDI OUT.

⑤ BULK (массовая загрузка)

В строке этого параметра производится включение или отключение передачи и приема сообщений Bulk Dump (массовая загрузка).

- **Rx ON/OFF**..... Включение или отключение приема данных сообщения массовой загрузки.

⑥ OTHER COMMANDS (прочие команды)

- **ECHO ON/OFF**.... Эта кнопка определяет, будут ли прочие MIDI-сообщения, принятые на порте MIDI IN, выводиться как эхо через порт MIDI OUT.

⑦ Fader Resolution (разрешающая способность фейдера)

Этот параметр определяет разрешающую способность для вывода значения при перемещении пользователем фейдеров консоли 01V96i. Выберите кнопку HIGH (высокое) для передачи данных о значениях фейдеров между двумя консолями 01V96i при их каскадном подключении или для записи операций на консоли 01V96i, или для воспроизведения с секвенсора. При выборе кнопки LOW (низкая) производится переключение разрешающей способности фейдеров на 256 шагов.

Назначение сцен для смен программ для удаленной загрузки

На консоли 01V96i можно назначить сцены для MIDI-сообщений Program Changes (смена программы) с целью дистанционной загрузки. Когда пользователь загружает сцену на консоли 01V96i, консоль передает назначенное сообщение о смене программы на подключенное MIDI-устройство. Когда консоль 01V96i принимает сообщение о смене программы, загружается назначенная сцена.

Первоначально сцены 1–99 назначены для сообщений о смене программы 1–99 соответственно, а сцена № 0 назначена для сообщения о смене программы № 100. Пользователь может изменить эти назначения.

К сведению: Можно сохранить таблицу назначений сцен для сообщений о смене программы на внешнем устройстве, используя массовую загрузку MIDI-данных или программное обеспечение Studio Manager.

1. Повторно нажимайте кнопку DISPLAY ACCESS [DIO/SETUP], пока не появится страница DIO/Setup | MIDI/Host (цифровой ввод-вывод/настройка | MIDI/хост), затем укажите порты для передачи и приема MIDI-сообщений (см. стр. 101).
2. Выполните подключения, используя порты, выбранные на шаге 1, так чтобы консоль 01V96i могла передавать MIDI-сообщения и принимать MIDI-сообщения от внешнего устройства.
3. Нажмите кнопку DISPLAY ACCESS [MIDI], затем нажмите кнопку [F2].

Появляется страница MIDI | Pgm Asgn (MIDI | назначение программы).

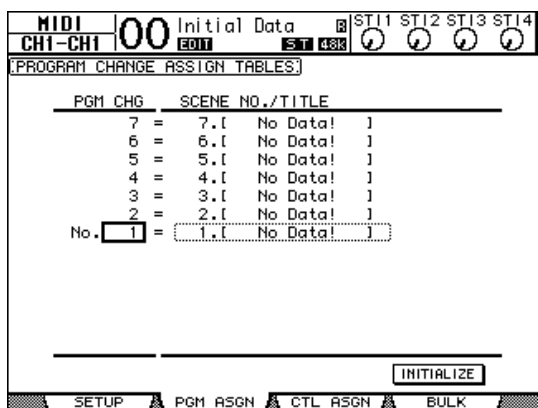

4. Переместите курсор на поле параметра в столбце PGM CHG (смена программы) и, поворачивая параметрический диск или нажимая кнопки [INC]/[DEC], выберите номера сообщений смены программ, которые нужно назначить для сцен.

5. Нажмите кнопку [▶] для перемещения курсора на поле параметра в столбце SCENE NO./TITLE (№/название сцены), затем поворачивая параметрический диск или нажимая кнопки [INC]/[DEC], выберите сцены.

К сведению:

- Если назначить сцены для нескольких номеров сообщений о смене программ, действительным станет сообщение о смене программы с минимальным номером.
- Пользователь может инициализировать таблицу назначений сцен для сообщений о смене программы, переместив курсор на кнопку INITIALIZE (инициализировать) и нажав кнопку [ENTER].

6. Нажмите кнопку DISPLAY ACCESS [MIDI], затем кнопку [F1] для отображения страницы MIDI | Setup (MIDI | настройка), затем укажите каналы передачи и каналы приема MIDI-данных.

7. Включите кнопки PROGRAM CHANGE Tx ON/OFF (вкл./выкл. передачи) и Rx ON/OFF (вкл./выкл. приема).

Теперь консоль 01V96i будет принимать сообщения о смене программ по указанным MIDI-каналам и загружать соответствующие сцены. Кроме того, при переключении сцен на консоли 01V96i, консоль 01V96i будет передавать сообщения о смене программ по указанным MIDI-каналам.

Назначение параметров для сообщений Control Change (смена контроллера) для управления в режиме реального времени

Пользователь может назначить 01V96i параметры для сообщений Control Change (смена контроллера) для управления в режиме реального времени. Когда консоль 01V96i примет сообщение о смене контроллера, на консоли 01V96i будет соответственно установлен назначенный параметр. Кроме того, когда пользователь будет настраивать параметр на консоли 01V96i, консоль 01V96i передаст назначенное сообщение о смене контроллера.

К сведению: Можно сохранить таблицу назначений параметров для сообщений о смене контроллеров на внешнем устройстве, используя массовую загрузку MIDI-данных или программное обеспечение Studio Manager.

- 1. Повторно нажимайте кнопку DISPLAY ACCESS [DIO/SETUP], пока не появится страница DIO/Setup | MIDI/Host (цифровой ввод-вывод/настройка | MIDI/хост), затем укажите порты для передачи и приема MIDI-сообщений (см. стр. 101).**
- 2. Выполните подключения, используя порты, выбранные на шаге 1, так чтобы консоль 01V96i могла передавать MIDI-сообщения и принимать MIDI-сообщения от внешнего устройства.**
- 3. Нажмите кнопку DISPLAY ACCESS [MIDI], затем нажмите кнопку [F3].**
Появляется страница MIDI | Ctl Asgn (MIDI | назначение контроллеров). На этой странице пользователь может назначить параметры консоли 01V96i для сообщений о смене контроллеров.

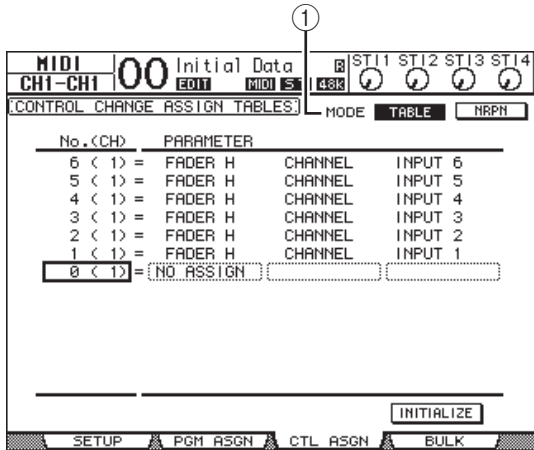

К сведению: Сведения о стандартных (заданных по умолчанию) назначениях параметров для сообщений о смене контроллеров см. на стр. 157.

- 4. Переместите курсор на кнопку TABLE (таблица) (1) параметра MODE (режим), затем нажмите кнопку [ENTER].**
Параметр MODE (режим) определяет, какие MIDI-сообщения передаются, когда выполняется настройка параметров консоли 01V96i. Для параметра MODE предусмотрены следующие варианты настройки.
 - **TABLE (таблица)**
MIDI-сообщения Control Change (смена контроллера) передаются в соответствии с назначениями на данной странице.

- **NRPN (незарегистрированный номер параметра)**
Назначения на странице Ctl Asgn (назначение контроллеров) игнорируются и для дистанционного управления передаются предопределенные незарегистрированные номера параметров (NRPN).

К сведению: NRPN являются специальными MIDI-сообщениями, в которых сочетаются три разных смены контроллеров. Они позволяют пользователю управлять многими параметрами по одному MIDI-каналу.

- 5. Если на шаге 4 была включена кнопка TABLE (таблица), переместите курсор на поле параметра в столбце «No. (CH)» (№ (канал)), затем поворачивайте параметрический диск или нажимайте кнопки [INC]/[DEC], чтобы выбрать MIDI-каналы и сообщения о смене контроллеров, для которых хотите назначить параметры.**
На странице Ctl Asgn (назначение контроллеров) можно назначить сообщения о смене контроллеров максимально для 16 каналов независимо от MIDI-каналов, выбранных в настоящий момент для передачи или приема. Пропустите шаги 5 и 6, если на шаге 4 выбрали кнопку NRPN.

- 6. Выберите параметры в полях параметров в трех столбцах раздела PARAMETER (параметр).**
Выберите группу параметров в первом столбце раздела PARAMETER (параметр) и укажите нужные значения в полях параметров во втором и третьем столбце раздела PARAMETER (параметр).
Предусмотрены следующие параметры и значения:

СТАРШИЙ (1-й столбец)	СРЕДНИЙ (2-й столбец)	МЛАДШИЙ (3-й столбец)
NO ASSIGN (не назначено)	—	—
FADER H (фейдер ст.)	CHANNEL (канал)	INPUT1-32/ST IN1-4
	MASTER (мастер)	BUS1-8/AUX1-8/STEREO
	AUX1 SEND (AUX1 передача)	INPUT1-32/ST IN1-4
	AUX2 SEND (AUX2 передача)	
	AUX3 SEND (AUX3 передача)	
	AUX4 SEND (AUX4 передача)	
	AUX5 SEND (AUX5 передача)	
	AUX6 SEND (AUX6 передача)	
	AUX7 SEND (AUX7 передача)	
AUX8 SEND (AUX8 передача)		
BUS TO ST (шина на стерео)	BUS1-8	
FADER L (фейдер мл.)	CHANNEL (канал)	INPUT1-32/ST IN1-4
	MASTER (мастер)	BUS1-8/AUX1-8/STEREO
	AUX1 SEND (AUX1 передача)	INPUT1-32/ST IN1-4
	AUX2 SEND (AUX2 передача)	
	AUX3 SEND (AUX3 передача)	
	AUX4 SEND (AUX4 передача)	
	AUX5 SEND (AUX5 передача)	
	AUX6 SEND (AUX6 передача)	
	AUX7 SEND (AUX7 передача)	
AUX8 SEND (AUX8 передача)		
BUS TO ST (шина на стерео)	BUS1-8	
ON (вкл.)	CHANNEL (канал)	INPUT1-32/ST IN1-4
	MASTER (мастер)	BUS1-8/AUX1-8/STEREO
	AUX1 SEND (AUX1 передача)	INPUT1-32/ST IN1-4
	AUX2 SEND (AUX2 передача)	
	AUX3 SEND (AUX3 передача)	
	AUX4 SEND (AUX4 передача)	
	AUX5 SEND (AUX5 передача)	
	AUX6 SEND (AUX6 передача)	
	AUX7 SEND (AUX7 передача)	
AUX8 SEND (AUX8 передача)		
BUS TO ST (шина на стерео)	BUS1-8	
PHASE (фаза)	CHANNEL (канал)	INPUT1-32/ST IN1L-4R
INSERT ON (вставка вкл.)	CHANNEL (канал)	INPUT1-32
	MASTER (мастер)	BUS1-8/AUX1-8/STEREO

Назначение параметров для сообщений Control Change (смена контроллера) для управления в режиме

СТАРШИЙ (1-й столбец)	СРЕДНИЙ (2-й столбец)	МЛАДШИЙ (3-й столбец)
PRE/POST (перед/после)	AUX1 SEND (AUX1 передача)	INPUT1-32/ST IN1-4
	AUX2 SEND (AUX2 передача)	
	AUX3 SEND (AUX3 передача)	
	AUX4 SEND (AUX4 передача)	
	AUX5 SEND (AUX5 передача)	
	AUX6 SEND (AUX6 передача)	
	AUX7 SEND (AUX7 передача)	
	AUX8 SEND (AUX8 передача)	
IN DELAY (задержка на входе)	ON (вкл.)	INPUT1-32
	TIME HIGH (время ст.)	
	TIME MID (время ср.)	
	TIME LOW (время мл.)	
	MIX HIGH (микширование ст.)	
	MIX LOW (микширование мл.)	
	FB GAIN H (усиление отклика ст.)	
FB GAIN L (усиление отклика мл.)		
OUT DELAY (задержка на выходе)	ON (вкл.)	BUS1-8/AUX1-8/STEREO L,R
	TIME HIGH (время ст.)	
	TIME MID (время ср.)	
	TIME LOW (время мл.)	
EQ (эквайзер)	ON (вкл.)	INPUT1-32/ST IN 1-4/BUS1-8/AUX1-8/STEREO
	Q LOW (крутизна полосы низких частот)	
	F LOW (частота полосы низких частот)	
	G LOW H (усиление полосы низких частот ст.)	
	G LOW L (усиление полосы низких частот мл.)	
	Q LO-MID (крутизна нижней полосы средних частот)	
	F LO-MID (частота нижней полосы средних частот)	
	G LO-MID H (усиление нижней полосы средних частот ст.)	
	G LO-MID L (усиление нижней полосы средних частот мл.)	
	Q HI-MID (крутизна верхней полосы средних частот)	
	F HI-MID (частота верхней полосы средних частот)	
	G HI-MID H (усиление верхней полосы средних частот ст.)	
	G HI-MID L (усиление верхней полосы средних частот мл.)	
	Q HIGH (крутизна полосы высоких частот)	
	F HIGH (частота полосы высоких частот)	
	G HIGH H (усиление полосы высоких частот ст.)	
	G HIGH L (усиление полосы высоких частот мл.)	
	ATT H (аттенюатор ст.)	
	ATT L (аттенюатор мл.)	
	HPF ON (фильтр высоких частот вкл.)	
LPF ON (фильтр низких частот вкл.)		
GATE (шлюз)	ON (вкл.)	INPUT1-32
	ATTACK (атака)	
	THRESH H (порог ст.)	
	THRESH L (порог мл.)	
	RANGE (диапазон)	
	HOLD H (удержание ст.)	
	HOLD L (удержание мл.)	
	DECAY H (затухание ст.)	
	DECAY L (затухание мл.)	

СТАРШИЙ (1-й столбец)	СРЕДНИЙ (2-й столбец)	МЛАДШИЙ (3-й столбец)
COMP (компрессор)	ON (вкл.)	INPUT1-32/BUS1-8/AUX1-8/STEREO
	ATTACK (атака)	
	THRESH H (порог ст.)	
	THRESH L (порог мл.)	
	RELEASE H (затухание ст.)	
	RELEASE L (затухание мл.)	
	RATIO (коэффициент)	
	GAIN H (усиление ст.)	
PAN (панорама)	GAIN L (усиление мл.)	INPUT1-32/ST IN1L-4R
	KNEE (тип компрессии)	
	CHANNEL (канал)	
	AUX1-2	
	AUX3-4	
BALANCE (баланс)	AUX5-6	STEREO
	AUX7-8	
	BUS TO ST (шина на стерео)	
	MASTER (мастер)	
SURROUND (объемное звучание)	STEREO	INPUT1-32/ST IN1L-4R
	LFE H (низкочастотные эффекты ст.)	
	LFE L (низкочастотные эффекты мл.)	
	DIV (F) (разделение частота)	
	DIV R (разделение - правый)	
	LR (левый задний)	
	FR (правый передний)	
	WIDTH (ширина)	
DEPTH (глубина)		
EFFECT (эффект)	OFS LR (смещение слева направо)	EFFECT1-4
	OFS FR (смещение спереди назад)	
	BYPASS (обход)	
	MIX (микширование)	
	PARAM1 H (параметр 1 ст.)	
	PARAM1 L (параметр 1 мл.)	
PARAM32 H (параметр 32 ст.)		
PARAM32 L (параметр 32 мл.)		

Для параметров, значения которых изменяются в диапазоне более 128 шагов (таких как параметры Fader (фейдер) и Delay Time (время задержки)) требуется два или более сообщений о смене контроллеров для указания их значений.

Например, если требуется управлять параметрами Fader (фейдер) определенных каналов с помощью сообщений о смене контроллеров, следует назначить одинаковый канал для двух номеров смены контроллеров и выбрать значения «FADER H» (фейдер ст.) и «FADER L» (фейдер мл.) для сообщений о смене контроллеров в полях параметров в первом столбце раздела PARAMETER (параметр).

3 (1) =	FADER H	CHANNEL	INPUT 3
2 (1) =	FADER L	CHANNEL	INPUT 1
1 (1) =	FADER H	CHANNEL	INPUT 1
0 (1) =	NO ASSIGN		

Если требуется управлять параметрами Delay Time (время задержки) на определенных каналах с помощью сообщений о смене контроллеров, следует назначить одинаковый параметр задержки канала для трех номеров сообщений о смене контроллеров и выбрать значения «TIME LOW» (время мл.), «TIME MID» (время ср.) и «TIME HIGH» (время ст.) для смены контроллеров в полях параметров во втором (среднем) столбце раздела PARAMETER (параметр).

01 (2) =	NO ASSIGN		
60 (2) =	IN DELAY	TIME HIGH	INPUT 1
59 (2) =	IN DELAY	TIME MID	INPUT 1
58 (2) =	IN DELAY	TIME LOW	INPUT 1
57 (2) =	NO ASSIGN		

Примечание: Для параметров, значения которых изменяются в диапазоне более 128 шагов, требуется соответствующее сочетание параметров диапазона для успешности сообщений о смене контроллеров – MIDI Control Change.

К сведению: Пользователь может инициализировать таблицу назначений параметров для сообщений о смене контроллеров, переместив курсор на кнопку INITIALIZE (инициализировать) и нажав кнопку [ENTER].

7. Нажмите кнопку DISPLAY ACCESS [MIDI], затем кнопку [F1] для отображения страницы MIDI | Setup (MIDI | настройка), затем укажите каналы передачи и каналы приема MIDI-данных.

8. Включите кнопки CONTROL CHANGE Tx ON/OFF (вкл./выкл. передачи) и Rx ON/OFF (вкл./выкл. приема).

Теперь будут соответственно устанавливаться параметры консоли 01V96i, когда консоль 01V96i будет принимать соответствующие сообщения о смене контроллеров. Кроме того, когда пользователь будет настраивать параметры на консоли 01V96i, консоль 01V96i будет передавать соответствующие сообщения о смене контроллеров.

Примечание: Перед управлением параметрами с помощью сообщений о смене контроллеров убедитесь, что обе кнопки Tx и Rx ON/OFF (вкл./выкл. передачи и приема) в строке PARAMETER CHANGE (изменение параметра) на странице MIDI | Setup (MIDI | настройка) выключены.

Управление параметрами путем применения сообщений об изменении параметров

Пользователь может управлять параметрами консоли 01V96i в реальном времени, используя сообщения Parameter Change (изменение параметра), которые являются системными исключительными сообщениями, вместо сообщений о смене контроллеров – MIDI Control Change.

Подробную информацию о применимых сообщениях Parameter Change (изменение параметра) см. в разделе «Формат MIDI-данных» в конце этого руководства.

1. Повторно нажимайте кнопку DISPLAY ACCESS [DIO/SETUP], пока не появится страница DIO/Setup | MIDI/Host (цифровой ввод-вывод/настройка | MIDI/хост), затем укажите порты для передачи и приема MIDI-сообщений (см. стр. 101).

2. Выполните подключения, используя порты, выбранные на шаге 1, так чтобы консоль 01V96i могла передавать и принимать MIDI-сообщения от внешнего устройства.

3. Нажмите кнопку DISPLAY ACCESS [MIDI], затем кнопку [F1] для отображения страницы MIDI | Setup (MIDI | настройка), затем выключите кнопки Tx и Rx ON/OFF (вкл./выкл. передачи и приема) в строке PARAMETER CHANGE (изменение параметра).

Теперь консоль 01V96i будет устанавливать определенные значения параметров при приеме соответствующих сообщений об изменении параметров. Кроме того, когда пользователь будет регулировать определенные параметры на консоли 01V96i, консоль будет передавать соответствующие сообщения об изменении параметров.

Примечание: Перед управлением параметрами с помощью сообщений об изменении параметров убедитесь, что обе кнопки Tx и Rx ON/OFF (вкл./выкл. передачи и приема) в строке CONTROL CHANGE (смена контроллера) выключены.

Передача настроек параметров через MIDI-интерфейс (массовая загрузка)

Пользователь может выполнить резервное копирование данных, хранящихся в консоли 01V96i, таких как библиотеки и сцены, на внешнее MIDI-устройство с помощью MIDI-сообщений Bulk Dump (массовая загрузка). Таким образом пользователь сможет в дальнейшем восстановить предыдущие настройки консоли 01V96i, передав эти MIDI-данные обратно на консоль 01V96i.

Примечание: Некоторые данные, передаваемые из консоли 01V96i в программу секвенсора во время операции Bulk Dump (массовая загрузка), могут случайно выпасть. Для предотвращения этого рекомендуется использовать программное обеспечение Studio Manager для хранения данных консоли 01V96i на внешнем устройстве.

- 1. Повторно нажимайте кнопку DISPLAY ACCESS [DIO/SETUP], пока не появится страница DIO/Setup | MIDI/Host (цифровой ввод-вывод/настройка | MIDI/хост), затем укажите порты для передачи и приема MIDI-сообщений (см. стр. 101).**
- 2. Выполните подключения, используя порты, выбранные на шаге 1, так чтобы консоль 01V96i могла передавать и принимать MIDI-сообщения от внешнего устройства.**
- 3. Нажмите кнопку DISPLAY ACCESS [MIDI], затем нажмите кнопку [F4].**
Появляется страница MIDI | Bulk (MIDI | массовая загрузка).

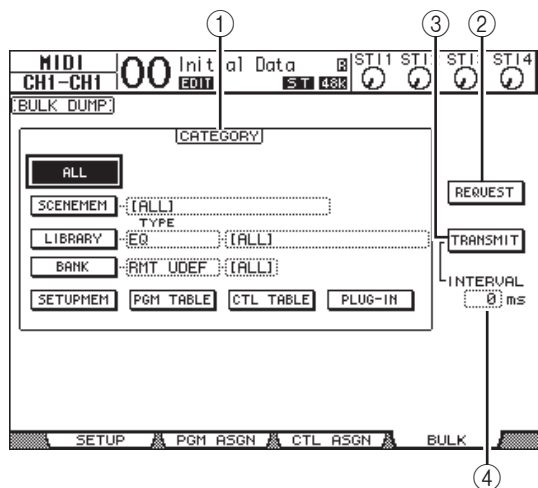

На этой странице содержатся следующие параметры.

- 1 Раздел CATEGORY (категория)**
В этом разделе можно выбрать данные для передачи и приема.
- 2 REQUEST (запрос)**
Переместите курсор на эту кнопку, затем нажмите кнопку [ENTER] для передачи сообщений из консоли 01V96i с запросом на вторую консоль 01V96i (подключенную к первой консоли 01V96i) для передачи данных, определяемых в разделе CATEGORY (категория). Главным образом эта кнопка используется при каскадном подключении двух консолей 01V96i.
- 3 TRANSMIT (передача)**
Переместите курсор на эту кнопку, затем нажмите кнопку [ENTER] для передачи данных, определяемых в разделе CATEGORY (категория), на внешнее MIDI-устройство.

4 INTERVAL (интервал)

Этот параметр определяет интервал между пакетами данных во время массовой передачи с шагом 50 мс. Если внешнее устройство теряет часть данных при массовой передаче, увеличьте значение этого параметра.

4. В разделе CATEGORY (категория) переместите курсор на кнопку типа данных, которые требуется передать, затем нажмите кнопку [ENTER].

Предусмотрены следующие опции.

- ALL (все)**
Эта кнопка служит для выбора всех данных, доступных для массовой загрузки. При включении этой кнопки все другие кнопки в данном разделе выключаются.
- SCENEMEM (банки памяти сцен)**
Служит для выбора банков памяти сцен. Сцены, которые нужно передать, могут быть выбраны в поле параметра рядом с этой кнопкой.
- LIBRARY (библиотека)**
Служит для выбора библиотек. Можно выбрать тип библиотек в поле параметра TYPE (тип) рядом с данной кнопкой, затем указать номер библиотеки в поле параметра справа.
- BANK (банк)**
Этот параметр позволяет выбрать следующие банки: KEYS UDEF (User Defined Key – определяемых пользователем клавиш), RMT UDEF (User Defined Remote Layer – определяемого пользователем удаленного слоя) или банки USR LAYER (User Assignable Layer – назначаемого пользователем слоя). Пользователь может выбрать один из этих трех типов в поле параметра рядом с кнопкой, а затем выбрать банки в поле параметра справа.
- SETUPMEM (память настроек)**
Служит для выбора данных настроек консоли 01V96i (т.е. системных настроек).
- PGM TABLE (таблица программ)**
Служит для выбора настроек страницы MIDI | Pgm Asgn (MIDI | назначение программы).
- CTL TABLE (таблица контроллеров)**
Служит для выбора настроек страницы MIDI | Ctl Asgn (MIDI | назначение контроллеров).
- PLUG-IN (дополнительный модуль)**
Эта кнопка служит для выбора дополнительной платы, установленной в слот.

Примечание: Данные, выбранные с помощью кнопки SETUPMEM (память настроек), включают параметры портов для передачи и приема MIDI-данных, и параметры сообщений. После сохранения на внешнем устройстве данных массовой загрузки, содержащих отключение приема, в дальнейшем при попытке приема консолью 01V96i этих конкретных данных произойдет немедленное отключение приема массовой загрузки консолью 01V96i, и консоль 01V96i не сможет принимать последующие данные. По этой причине перед сохранением с помощью массовой загрузки данных, выбранных с помощью кнопки SETUPMEM (память настроек), обязательно разрешите передачу и прием данных массовой загрузки.

- 5. При необходимости переместите курсор на поле параметра рядом с выбранной кнопкой, затем поворачивайте параметрический диск или нажимайте кнопки [INC]/[DEC] для выбора нужных данных массовой загрузки.**

К сведению: При выборе значения [ALL] (все) в поле параметра все данные, выбранные соответствующей кнопкой, будут передаваться как данные массовой загрузки.

- 6. Для того чтобы начать передачу данных массовой загрузки, переместите курсор на кнопку TRANSMIT (передача), затем нажмите кнопку [ENTER].**

Выполняется массовая загрузка. При выполнении этой операции появляется окно Bulk Dump (массовая загрузка) с индикацией текущего состояния массовой загрузки. Для прерывания операции массовой загрузки переместите курсор на кнопку CANCEL (отмена) в этом окне, затем нажмите кнопку [ENTER].

К сведению: Для передачи сообщений с запросом на массовую загрузку переместите курсор на кнопку REQUEST (запрос), затем нажмите кнопку [ENTER]. Если настройка консоли 01V96i выполнена так, что консоль будет передавать и принимать MIDI-сообщения от другой консоли 01V96i, другая консоль 01V96i ответит на запрос на массовую загрузку и передаст данные массовой загрузки на первую консоль 01V96i.

- 7. Для приема данных массовой загрузки снова нажмите кнопку DISPLAY ACCESS [MIDI] для отображения страницы MIDI | Setup (MIDI | настройка), затем включите кнопку Rx ON/OFF (прием вкл./выкл.) в строке BULK (массовая загрузка).**

Теперь при приеме консолью 01V96i данных массовой загрузки будут обновляться соответствующие внутренние данные.

Примечание: Данные массовой загрузки могут передаваться и приниматься между консолью 01V96i и устройствами 01V96V2/01V96VCM. Совместимость следующим образом зависит от типа данных.

Данные, которые могут передаваться и приниматься между консолью 01V96i и устройствами 01V96V2/01V96VCM в любом направлении.

SCENE MEM (память сцен)
EQ LIBRARY (библиотека эквалайзера)
GATE LIBRARY (библиотека шлюза)
COMP LIBRARY (библиотека компрессоров)
CHANNEL LIBRARY (библиотека каналов)
EFFECT LIBRARY (библиотека эффектов)
BANK (банк)
SETUP MEMORY (память настроек)
PGM TABLE (таблица программ)
CTL TABLE (таблица контроллеров)

Данные, которые могут быть только переданы устройством 01V96V2/01V96VCM и приняты консолью 01V96i (не могут передаваться в другом направлении).

INPUT PATCH LIBRARY
(библиотека подключений на входе)
OUTPUT PATCH LIBRARY
(библиотека подключений на выходе)

Прочие функции

В этой главе описаны прочие функции консоли 01V96i.

Настройка предпочтений

Пользователь может изменить настройки по умолчанию и настройки окружения в консоли 01V96i, используя страницы DIO/Setup | Prefer1 (цифровой ввод-вывод/настройка | предпочтения 1) и Prefer2 (предпочтения 2). Повторно нажимайте кнопку DISPLAY ACCESS [DIO/SETUP] для отображения страницы Preferences (предпочтения).

Страница Prefer1 (предпочтения 1)

На этой странице можно настроить панель 01V96i таким образом, чтобы при нажатии кнопки на верхней панели на дисплее консоли 01V96i отображалась соответствующая страница, а также указать, должны ли отображаться сообщения с запросом на подтверждение и уведомительные сообщения.

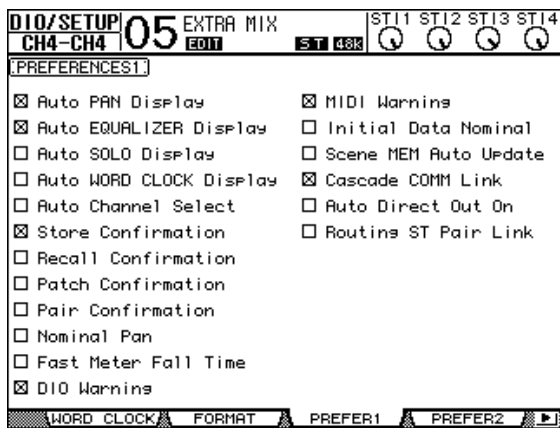

На этой странице содержатся следующие параметры. (Описания параметров приведено в порядке их расположения на странице, начиная с верхней строки левого столбца до нижней строки правого столбца.)

- Auto Channel Select (автоматический выбор канала)**
 При установке этого флажка можно выбрать канал, переместив соответствующий фейдер или включив соответствующую кнопку [SOLO] или [ON].
- Store Confirmation (подтверждение сохранения)**
 При установке этого флажка отображается окно Title Edit (редактирование названия) для ввода названия сцены или библиотеки, когда пользователь сохраняет сцену или библиотеку.
- Recall Confirmation (подтверждение восстановления)**
 При установке этого флажка отображается окно с запросом на подтверждение, когда пользователь загружает банк памяти сцены или библиотеки.
- Patch Confirmation (подтверждение подключения)**
 При установке этого флажка отображается окно с запросом на подтверждение, когда пользователь редактирует подключения на входе или на выходе.
- Pair Confirmation (подтверждение пары)**
 При установке этого флажка отображается сообщение с запросом на подтверждение, когда пользователь создает или отменяет пару.
- Nominal Pan (номинальная панорама)**
 Если этот флажок установлен, при панорамировании сигналов входных каналов в крайнее левое или правое положение сигналы на левых/нечетных каналах и правых/четных каналах будут на номинальном уровне. При снятии флажка эти сигналы будут усилены на 3 дБ. (Когда сигналы панорамированы по центру, они будут на номинальном уровне.) В режиме объемного звучания аналогичное правило применяется при панорамировании объемного звучания любого канала в крайнее левое или крайнее правое положение.
- Fast Meter Fall Time (быстрое спадание измерителей)**
 При установке этого флажка показания измерителей уровня спадают более быстро.
- DIO Warning (предупреждение цифрового ввода-вывода)**
 Если этот флажок установлен, появляется сообщение с предупреждением при обнаружении ошибок в цифровых аудиосигналах, принимаемых на входах слота и разъема 2TR Digital.
- MIDI Warning (предупреждение MIDI)**
 Если этот флажок установлен, появляется сообщение с предупреждением при обнаружении ошибок во входящих MIDI-сообщениях.
- Initial Data Nominal (номинал исходных данных)**
 Если этот флажок установлен, для фейдеров входных каналов и регуляторов уровня каналов ST IN устанавливается номинальный уровень (0 дБ) при восстановлении сцены № 0. (Если флажок снят, устанавливается уровень $-\infty$.)
- Scene MEM Auto Update (автоматическое обновление памяти сцен)**
 Если этот флажок установлен, пользователь может использовать функцию Scene Memory Auto Update (автоматическое обновление памяти сцен) (см. стр. 70).
- Cascade COMM Link (связь при каскадном подключении)**
 При установке этого флажка разные функции и параметры связываются при каскадном подключении консолей 01V96i (подробнее о каскадном подключении см. Подробнее см. на стр. 111.). Когда флажок снят, связываются только функции Solo (соло).
- Auto Direct Out On (автоматическое включение прямого выхода)**
 Когда этот флажок установлен и пользователь изменяет назначение прямого выхода канала с «-» на любой другой выход, этот прямой выход канала автоматически включается. Если пользователь изменяет назначение прямого выхода канала с какого-либо выхода на «-», этот прямой выход канала автоматически отключается.
- Routing ST Pair Link (связь пары при маршрутизации на ST)**
 Когда этот флажок установлен, парные каналы, маршрутизируемые на Stereo Bus (стереофоническую шину), будут связаны.
- Auto PAN Display (автоматическое отображение страницы панорамы)**
 При установке этого флажка автоматически отображаются страницы Pan/Route (панорама/маршрутизация), когда пользователь перемещает регулятор [PAN] в секции SELECTED CHANNEL. В режиме Stereo Surround (стереофонического объемного звучания) перемещение регулятора [PAN] позволяет регулировать панораму, смещая ее влево или вправо. В противном случае оно позволяет пользователю отрегулировать настройку панорамы объемного звучания.
- Auto EQUALIZER Display (автоматическое отображение страницы эквалайзера)**
 При установке этого флажка автоматически отображаются страницы EQ | EQ Edit (эквалайзер | редактирование эквалайзера), когда пользователь нажимает связанную с эквалайзером кнопку в секции SELECTED CHANNEL.
- Auto SOLO Display (автоматическое отображение страницы соло)**
 При установке этого флажка автоматически отображаются страницы DIO/Setup | Monitor (цифровой ввод-вывод/настройка | монитор), когда пользователь назначает соло для входного канала.
- Auto WORD CLOCK Display (автоматическое отображение страницы сигналов синхронизации)**
 При установке этого флажка автоматически отображаются страницы DIO/Setup | Word Clock (цифровой ввод-вывод/сигналы синхронизации) при сбое выбранного в настоящий момент внешнего источника сигналов синхронизации.

Страница Prefer2 (предпочтения 2)

Страница Prefer2 (предпочтения 2) позволяет пользователю указать название канала, отображаемое на экране, и настроить яркость экрана.

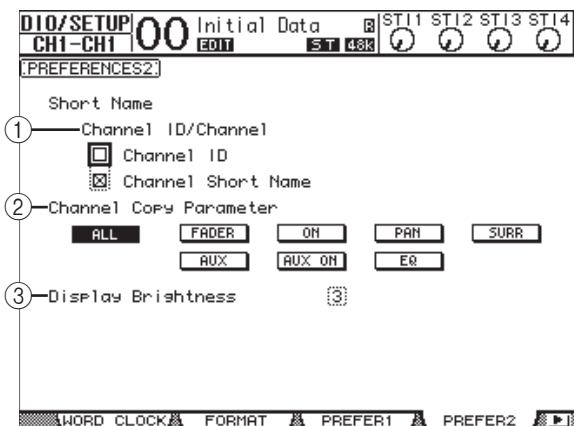

На этой странице содержатся следующие параметры.

- ① **Channel ID/Channel (идентификатор канала/канал)**
Этот параметр служит для выбора стиля отображения канала. При установке флажка Channel ID (идентификатор канала) на экране отображается идентификатор канала (например, CH1, CH16, AUX1). При установке флажка Channel Short Name (краткое название канала) на экране отображается краткое название канала.
- ② **Channel Copy Parameter (копирование параметров канала)**
Служит для выбора параметров канала, которые будут копироваться, когда пользователь назначит функцию Channel Copy (копирование параметров канала) для одной из определяемых пользователем кнопок. Можно выбрать несколько вариантов.
 - **ALL (все)** Все параметры, которые могут копироваться. При включении этой кнопки все остальные варианты отменяются.
 - **FADER (фейдер)** Копирование значений фейдеров.
 - **ON (вкл.)** Копирование состояния вкл./выкл. кнопок [ON].
 - **PAN (панорама)** Копирование настроек панорамы.
 - **SURR (объемное звучание)** Копирование настроек объемного звучания.
 - **AUX** Копирование уровней Aux-передач.
 - **AUX ON (AUX вкл.)** Копирование состояния вкл./выкл. сигналов из каналов на AUX.
 - **EQ (эквалайзер)** Копирование значений параметров эквалайзера.
- ③ **Display Brightness (яркость экрана)**
Этот параметр устанавливает яркость светодиодных индикаторов в диапазоне 1 – 4.

Создание пользовательского слоя путем сочетания каналов (назначаемый пользователем слой)

Если задать целевым объектом удаленного слоя «USER ASSIGNABLE» (назначаемый пользователем), можно создать пользовательский слой путем сочетания любых каналов консоли 01V96i (кроме стереофонического выхода – Stereo Out). Этот пользовательский слой называется «назначаемым пользователем слоем».

1. Повторно нажимайте кнопку DISPLAY ACCESS [DIO/SETUP], пока не появится страница DIO/Setup | Remote (цифровой ввод-вывод/настройка | удаленное управление).

2. Задайте для параметра TARGET (целевой объект) значение USER ASSIGNABLE (назначаемый пользователем), затем нажмите кнопку [ENTER].
Появляется окно с запросом на подтверждение.

3. Переместите курсор на кнопку YES (да) и нажмите кнопку [ENTER].

На консоли 01V96i отображается приведенная ниже страница.

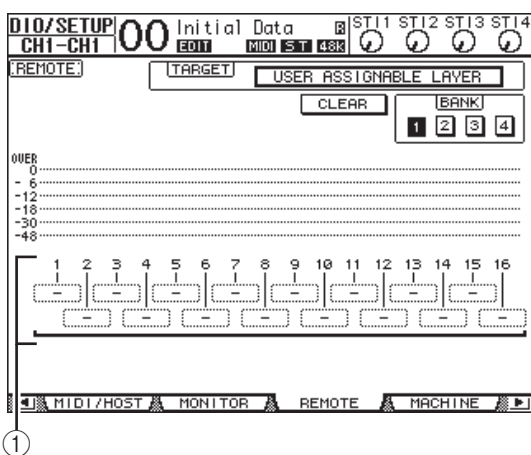

4. Выберите канал, который нужно назначить для слоя User Assignable (назначаемый пользователем), используя поля параметров 1–16 (①).

Можно сохранить до четырех 16-канальных настроек в четырех банках, переключая банки 1–4 с помощью кнопок BANK 1–4. Если нажать кнопку [ENTER] перед выбором каналов для назначения, можно будет выбрать каналы, которые требуется назначить, в окне User CH Select (выбор пользовательских каналов).

К сведению: Можно восстановить стандартное назначение, переместив курсор на кнопку CLEAR (очистить) и нажав кнопку [ENTER].

5. Используйте кнопку LAYER [REMOTE] для назначения или восстановления назначаемого пользователем уровня.

Пользователь может управлять назначенными каналами с помощью фейдеров и кнопок [ON].

Каскадное подключение консолей

Консоль 01V96i оснащена каскадной шиной (Cascade Bus), позволяющей выполнить каскадное подключение. Можно выполнить каскадное подключение двух консолей 01V96i, используя цифровые входы и выходы или разъемы OMNI IN и OMNI OUT. При таком подключении две консоли работают как одна большая консоль, интегрирующая шины 1–8, Aux-передачи 1–8, стереофоническую шину и шину соло каждой из консолей.

Связываются следующие функции при каскадном двух консолей 01V96i через порты MIDI IN и OUT:

- выбор страницы дисплея;
- функция Solo (соло);
- режим фейдера;
- место измерения;
- Peak Hold On/Off (вкл./выкл. удержания пикового значения);
- Meter Fast Fall on/off (быстрое спадание измерителей вкл./выкл.);
- Сохранение, восстановление и редактирование названия сцен.

К сведению:

- Для связывания функций и параметров (за исключением функции соло) установите флажок Cascade COMM Link (связь при каскадном подключении) на странице Setup | Prefer1 (настройка | предпочтения 1) (стр. 109).
- Функция Solo (соло) связывается всегда, независимо от состояния флажка Cascade COMM Link (связь при каскадном подключении).

Далее приведена процедура каскадного подключения двух консолей 01V96i с помощью входов и выходов цифровых плат ввода-вывода, установленных в слоты каждой из консолей 01V96i.

1. Установите цифровые платы ввода-вывода в слоты каждой из двух консолей 01V96i.

2. Подключите две консоли 01V96i следующим образом.

- Подключите выход цифровой платы ввода-вывода на передающей консоли 01V96i (ведомой) к входу цифровой платы ввода-вывода на принимающей консоли 01V96i (ведущей).
- Подключите разъем ADAT IN на ведущей консоли к разъему ADAT OUT на ведомой консоли.
- Подключите порт MIDI IN на ведущей консоли к порту MIDI OUT на ведомой консоли, используя MIDI-кабель.
- Подключите порт MIDI OUT на ведущей консоли к порту MIDI IN на ведомой консоли, используя MIDI-кабель.

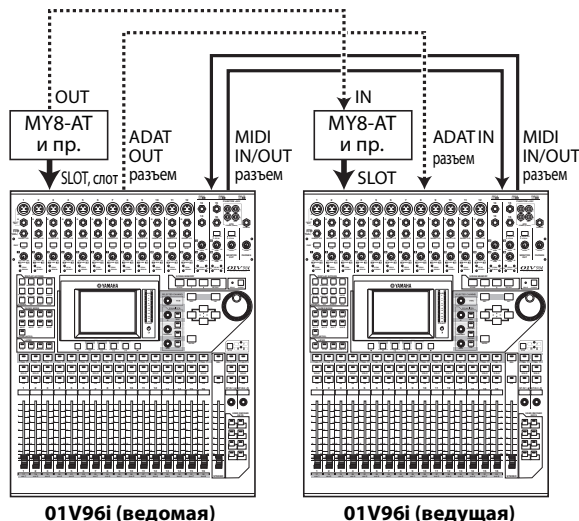

3. На ведомой консоли повторно нажимайте кнопку DISPLAY ACCESS [PATCH], пока не появится страница Patch | Out Patch (подключение | подключение на выходе).

4. Назначьте сигналы Bus (шин) для каналов, используемых для каскадного подключения. Доступны следующие сигналы.

Опции	Описание
CAS BUS1–BUS8	Bus 1–8, каскадные выходы
CAS AUX1–AUX8	Aux Bus 1–8, каскадные выходы
CAS ST-L, CAS ST-R	Stereo Bus L и R, каскадные выходы
CASSOLOL, CASSOLOR	Solo Bus L и R, каскадные выходы

Далее в качестве примера приведена страница интеграции сигналов Bus 1–8, Aux Send 1–4, Stereo Bus и Solo Bus через разъемы ADAT IN и OUT и две 8-канальные цифровые платы ввода-вывода (например MY8-AT).

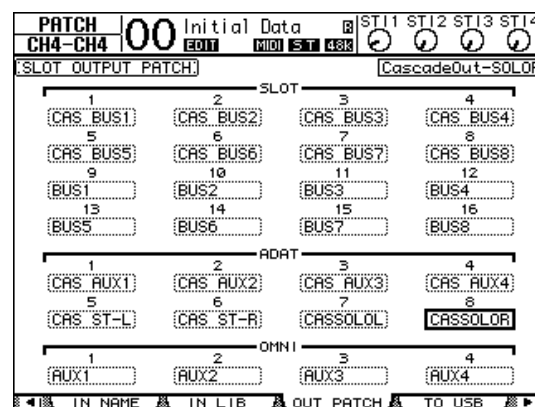

К сведению: Подключение может быть другим в зависимости от типа и количества шин, используемых для каскадного подключения.

Примечание: Поскольку ограничено количество каналов, доступных на цифровой плате ввода-вывода, в этом примере выполнено каскадное подключение только Aux-передатч 1-4. Использование 16-канальных цифровых плат ввода-вывода (например MY16-AT) позволяет произвести каскадное подключение всех шин.

5. На ведущей консоли повторно нажимайте кнопку DISPLAY ACCESS [PATCH], пока не появится страница Patch | Cascade In (подключение | каскадный вход).
6. Выберите входные каналы на ведущей консоли, на которые вводятся сигналы шин из ведомой консоли.

Далее в качестве примера приведена страница приема из ведомой консоли сигналов Bus 1-8, Aux Send 1-4, Stereo Bus и Solo Bus через разъемы ADAT IN и OUT и две 8-канальные цифровые платы ввода-вывода (например MY8-AT).

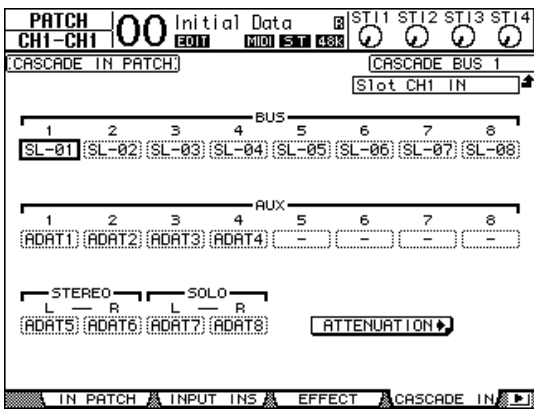

Примечание: Обязательно подключите сигналы шин ведомой консоли к таким же шинам на ведущей консоли. Неправильное подключение сигналов приведет к неправильному каскадному подключению.

7. На ведущей консоли повторно нажимайте кнопку DISPLAY ACCESS [DIO/SETUP], пока не появится страница DIO/Setup | Cascade (цифровой ввод-вывод/настройка | каскад), затем с помощью регуляторов параметров отрегулируйте аттенюаторы. На странице DIO/Setup | Cascade (цифровой ввод-вывод/настройка | каскад) можно с помощью специальных аттенюаторов отрегулировать уровень сигналов, вводимых на каскадную шину. Кроме того, можно включать или выключать каскадные шины с помощью кнопок под регуляторами параметров.

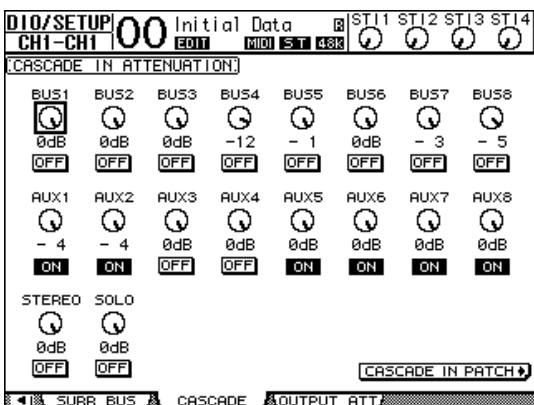

8. Повторно нажимайте кнопку DISPLAY ACCESS [DIO/SETUP], пока не появится страница DIO/Setup | MIDI/Host (цифровой ввод-вывод/настройка | MIDI/хост), затем задайте для параметра Cascade Link (каскадная связь) значение MIDI.

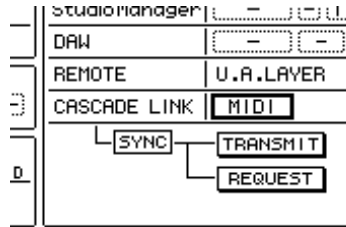

9. Повторно выполните шаг 8 для ведущей консоли. После шагов 8 и 9 ведомая консоль сможет передавать и принимать MIDI-сообщения.

10. Для соответствия параметров на обеих консолях 01V96i перейдите на страницу DIO/Setup | MIDI/Host (цифровой ввод-вывод/настройка | MIDI/хост) на исходном устройстве для копирования. Переместите курсор на кнопку TRANSMIT (передача) для параметра SYNC (синхронизация), затем нажмите кнопку [ENTER].

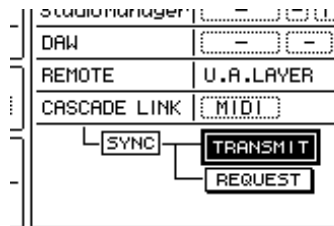

Параметры для каскадной связи (стр. 111) будут копироваться на другую консоль 01V96i через разъем REMOTE. Если для параметра SYNC (синхронизация) выбрать кнопку REQUEST (запрос) вместо кнопки TRANSMIT (передача), можно изменить направление копирования на противоположное. В данный момент интегрированы Bus 1-8, Aux 1-4 и Stereo Bus на обеих консолях 01V96i, и на ведущей консоли выводятся данные через Bus Outs 1-8, Aux Outs 1-4 и Stereo Out. Если назначить соло для каналов на одной из консолей 01V96i, можно выполнить мониторинг солирующих сигналов через выходы монитора.

Проверка аккумулятора и версии системы

На странице Utility | Battery (служебный | аккумулятор) можно проверить состояние встроенного аккумулятора резервного питания памяти и номер версии системы. Для отображения этой страницы повторно нажимайте кнопку DISPLAY ACCESS [UTILITY].

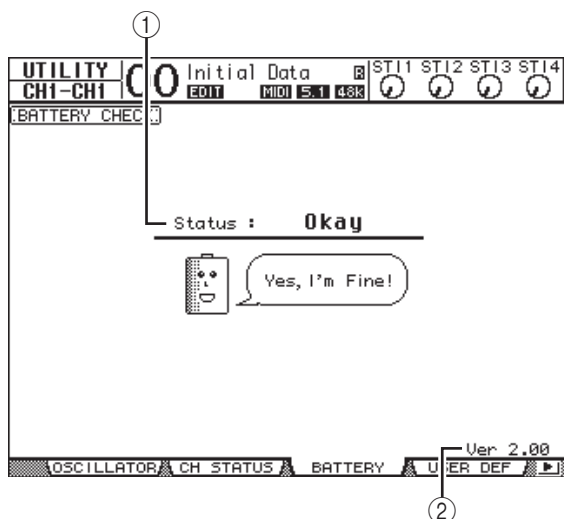

① Status (состояние)

При индикации «Okay» в разделе Status (состояние) аккумулятор достаточно заряжен для работы. При индикации «Voltage Low!» (низкое напряжение) в разделе Status (состояние) следует обратиться к местному представителю корпорации Yamaha или в уполномоченный сервисный центр Yamaha для как можно более быстрой замены аккумулятора. Если не заменить разряженный аккумулятор, возможна потеря данных.

Примечание: Не пытайтесь заменить аккумулятор самостоятельно. Это может привести к неисправности.

② Ver X.XX (X.XX представляет номер версии.)

Индикатор номера версии системы. Проверьте текущий номер версии системы перед обновлением встроенного программного обеспечения.

Посетите следующий веб-сайт для проверки номера последней версии системы:
<http://www.yamahaproaudio.com/>

Калибровка фейдеров

При некоторых условиях эксплуатации и внешней среды на консоли 01V96i с течением времени могут сдвинуться положения фейдеров с электроприводом. Для корректировки сдвинутых фейдеров можно использовать функцию Calibration (калибровка).

1. Убедитесь, что питание консоли 01V96i выключено.

2. Нажав и удерживая нажатой кнопку [ENTER], включите питание выключателем POWER ON/OFF.

Через некоторое время на дисплее появляется окно калибровки.

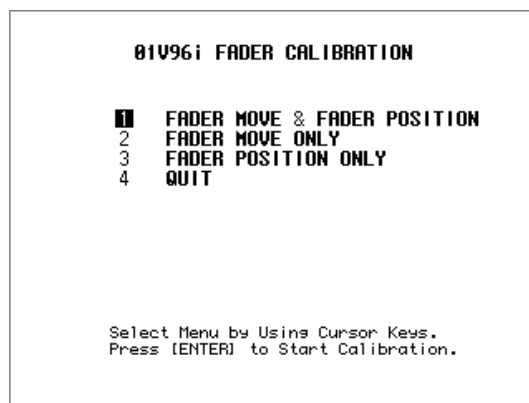

3. Убедитесь, что выбрана опция «1 FADER MOVE & FADER POSITION» (перемещение фейдера и положение фейдера), затем нажмите кнопку [ENTER].

Если требуется отрегулировать только перемещение фейдера с электроприводом, используйте кнопки перемещения курсора для выбора опции «2 FADER MOVE ONLY» (только перемещение фейдера), затем нажмите кнопку [ENTER].

Если требуется отрегулировать только положение фейдера, используйте кнопки перемещения курсора для выбора опции «3 FADER POSITION ONLY» (только положение фейдера), затем нажмите кнопку [ENTER]. Перейдите к шагу 5.

Для отмены операции калибровки используйте кнопки перемещения курсора для выбора опции «4 QUIT» (выход), затем нажмите кнопку [ENTER]. Консоль 01V96i запускается в обычном режиме.

4. Начинается операция калибровки, корректирующая перемещение фейдеров с электроприводом, и на дисплее консоли 01V96i отображается сообщение с индикацией хода выполнения операции калибровки.

Операция калибровки занимает около двух минут. НЕ дотрагивайтесь до фейдеров во время этой операции.

5. По завершении операции калибровки на дисплее консоли 01V96i появляется окно, в котором можно выбрать фейдеры для регулировки положения.

В случае выбора опции «2 FADER MOVE ONLY» (только перемещение фейдера) на шаге 3 регулировка фейдеров завершается. Консоль 01V96i запускается в обычном режиме.

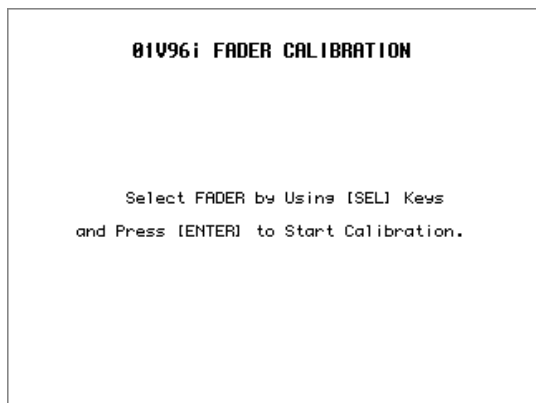

6. С помощью кнопок [SEL] каналов выберите фейдеры, для которых требуется калибровка положения, затем нажмите кнопку [ENTER].

Индикатор кнопки [SEL] выбранного канала мигает. (При нажатии клавиши [ENTER] индикаторы постоянно горят.) После начала все кнопки [SEL] мигают. Однако при возникновении ошибок и попытке устройства выполнить калибровку снова мигают только индикаторы кнопок [SEL] проблемных фейдеров.

7. Следуйте инструкциям в окне, чтобы установить выбранные фейдеры в положение $-\infty$, затем нажмите кнопку [ENTER].

8. Переместите выбранные фейдеры до уровня, указанного в окне, затем нажмите кнопку [ENTER]. Установите фейдеры 1–16 в положение -15 , а фейдер стерео в положение -30 .

9. Переместите выбранные фейдеры до уровня, указанного в окне, затем нажмите кнопку [ENTER]. Установите фейдеры 1–16 в положение 0, а фейдер стерео в любое положение.

10. Переместите выбранные фейдеры до уровня, указанного в окне, затем нажмите кнопку [ENTER]. Установите фейдеры 1–16 в положение $+10$, а фейдер стерео в положение 0.

При получении удовлетворительного результата операция калибровки заканчивается. Консоль 01V96i запускается в обычном режиме.

11. При наличии связанных с калибровкой проблем на консоли 01V96i отображается следующее окно.

Кроме того, мигают индикаторы кнопок [SEL] проблемных фейдеров.

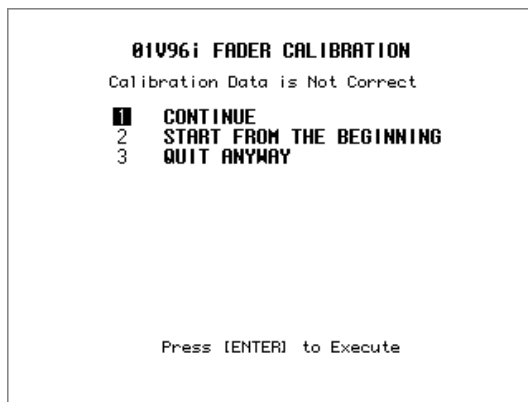

С помощью кнопок перемещения курсора выберите одну из трех следующих опций, затем нажмите кнопку [ENTER].

- **CONTINUE (продолжить)**
Пока мигают индикаторы кнопки [SEL] проблемного фейдера, процесс калибровки возвращается к шагу 5.
- **START FROM THE BEGINNING (начать с начала)**
Процесс калибровки возвращается к шагу 2.
- **QUIT ANYWAY (выход в любом случае)**
Консоль 01V96i отменяет операцию калибровки и запускается в обычном режиме. К проблемным фейдерам применяются стандартные настройки.

Если это окно появляется после ряда попыток выполнения калибровки, обратитесь к местному представителю корпорации Yamaha. При ошибках, связанных с данными калибровки, на консоли 01V96i при запуске отображается следующее окно. В этом случае следует выполнить калибровку положения фейдеров, указанных в этом окне.



Предметный указатель

Символы

ϕ /INS/DLY DLY 1-16, страница	18
ϕ /INS/DLY DLY 17-32, страница	18
ϕ /INS/DLY Insert, страница	47, 65
ϕ /INS/DLY Out Dly, страница	30, 37
ϕ /INS/DLY Phase, страница	18
ϕ /INSERT/DELAY, кнопка	8
+48V ON/OFF, переключатели	10

Цифры

1-16/17-32, кнопки	8
1-8, кнопки	9
2TR IN DIGITAL COAXIAL, разъем	10
2TR IN DIGITAL, разъем	13
2TR IN, разъемы	7, 12
2TR OUT DIGITAL COAXIAL, разъем	10
2TR OUT, разъемы	7, 13

А

аккумулятор	113
аналогово-цифровой ввод	7
аналогово-цифровой вывод, секция	10
аналоговые входы и выходы	12
аттенюатор	20, 30, 36
выходные сигналы	34

Б

балансировка	33
банк памяти сцен № 00	68
банк памяти сцен № Ud	68
банки памяти сцен	68
изменение громкости	70
использование страницы Scene	
Memory (память сцены)	69
номера сцен	68
сортировка	72
сохранение и восстановление	69
что сохраняется	68
Auto update (автоматическое обновление), функция	70
Edit, индикаторы исправлений	68
PROTECT, кнопка	69
Recall safe, функция безопасного восстановления	71
Shadow memory (теневая память)	70
библиотека каналов	75
библиотека компрессоров	79
встроенные	80
библиотека подключений на входе	75
библиотека подключений на выходе	76
библиотека шлюзов	79
библиотека эквалайзеров	81
встроенные	81
библиотека эффектов	76
встроенные	77
программы	77
библиотеки	
библиотека каналов	75
библиотека компрессоров	79
библиотека подключений	
на входе	75
библиотека подключений	
на выходе	76
библиотека шлюзов	79
библиотека эквалайзеров	81
библиотека эффектов	76
общие операции	74
Библиотеки	74

В

версия системы	113
вертикальная секция канала	7
внутренние эффекты	
вставка в каналы	65
процессоры эффектов 1-4	64
редактирование	66
Aux-передачи	64
Meters, раздел	67
MIX BALANCE, регулятор	66
TEMPO, раздел	66
вход вставки	48
входная чувствительность	
GAIN, регуляторы	7
входные каналы	
компрессия	20
маршрутизация	22
настройка с дисплея	18
настройка с панели управления	25
образование пар	26
ослабление	20
панорамирование	22, 25
переключение фазы сигнала	18
применение задержки	18
применение шлюзов	19
применение эквалайзера	21
присвоение имени или названия	28
просмотр настроек	23
уровни	25
эквалайзер	25
Входные каналы	17
вывод для мониторинга и наушников, секция	7
высокие частоты дискретизации	16

Г

глобальная вставка	72
группирование	59
группы приглушения	59
группы фейдеров	59
группы приглушения	59
группы фейдеров	59

Д

дисплей	9
дистанционное управление	83
дополнительные эффекты	67

З

задержка	18, 30, 37
DELAY SCALE (масштаб задержки), раздел	18
FB GAIN (усиление отклика), параметр	19
задняя панель	10
аналогово-цифровой вывод, секция	10
секция питания	11
цифровой ввод-вывод, секция	10
MIDI/USB, секция	10
SLOT, секция	11
Задняя панель	
PHANTOM +48V, секция	10

И

изменение громкости	70
ALL CLEAR, кнопка	70
AUX1-8, параметры	71
BUS1-8, параметры	71
Global fade time, флажок	70
INPUT CH1-32, параметры	70
ST IN 1-4, параметры	70
STEREO, параметры	71

изменения параметров	106
измерители	
стереофонические измерители	9

К

канальные фейдеры	7
каскадное подключение консолей	111
Cascade, страница	112
SYNC, параметр	112
кнопки прокрутки вкладок	9
компрессоры	20, 30, 37
связывание	62
Compressor Link (связь компрессоров)	59
крутизна, эквалайзер	21

М

маршрутизация	22
массовая загрузка	107
мониторинг	49
настройка соло	49
состояние цифрового входного канала	14
LAST SOLO, режим	50
MIX SOLO, режим	50
MIXDOWN, режим	49
MONO, кнопка	50
RECORDING, режим	49
Solo (соло), функция	51
Solo safe (фиксированное соло), функция	50

Н

назначаемый пользователем слой	110
назначение	
Control Change, MIDI-сообщения	104
MIDI-сообщения	96
Program Change, MIDI-сообщения	103
Remote Layer (удаленный слой)	83
USER DEFINED KEYS, секция	87
настройка уровней	38
номера сцен	68

О

образование пар	26, 33
использование дисплея	27
использование кнопок SEL	27
HORIZONTAL, кнопка	27
VERTICAL, кнопка	27
образцы траекторий	57
объемное звучание	52
F.S, кнопка	34
SURROUND MODE, параметр	23
окно	
изменение режима объемного звучания	53
операция копирования	42
Channel Pairing (образование пар каналов), окно	27

П

панель управления	
вертикальная секция канала	7
вывод для мониторинга и наушников, секция	7
секция аналогово-цифрового ввода	7
секция ввода данных	9
секция дисплея	9
DISPLAY ACCESS, секция	8
FADER MODE, секция	8
LAYER, секция	8
SCENE MEMORY, секция	9
SELECTED CHANNEL, секция	9

- SOLO, секция9
 ST IN, секция8
 STEREO, секция8
 USER DEFINED KEYS, секция9
 Панель управления6
 Панель управления и задняя панель6
 панорамирование 22, 41
 F.S, кнопка34
 FOLLOW PAN, кнопка24
 GANG, режим22
 INDIVIDUAL, режим22
 INV GANG, режим22
 PAN, кнопки22
 параметрический диск9
 переменный режим41
 перемещение курсора, кнопки9
 повышение разрядности15
 подключаемые модули90
 подключение43
 2TR digital, выходы45
 вход вставки48
 подключение вставки47
 подключение на входе43
 подключение на выходе44
 прямые выходы46
 ADAT OUT, разъем44
 OMNI OUT, разъем44
 TO HOST USB, каналы43
 подключение вставки47
 подключение на входе43
 начальные настройки 123
 параметры 121
 подключение на выходе44
 начальные настройки 127
 параметры 125
 предпочтения 109
 приглушение89
 присвоение имени или названия 28, 35
 прочие функции 109
 предпочтения 109
 прямые выходы46
- Р**
 Разъем 2TR OUT DIGITAL13
 регулятор контрастности9
 регуляторы уровня8
 режим Aux-передачи 38, 39, 41
 режимы объемного звучания 52, 53
- С**
 связь59
 компрессоры62
 эквалайзер62
 секция ввода12
 секция ввода данных9
 секция выходов13
 секция дисплея9
 секция питания11
 сектор источника мониторинга7
 слои
 начальные настройки банков 128
 соло
 Solo (соло), функция51
 сохранение и восстановление69
 Списки параметров 119
 стереофонические измерители9
- У**
 удаленное управление
 Machine control, команды
 управления устройством83
 MIDI, удаленное управление94
 Nuendo, компьютерная программа ..83
 ProTools, программно-аппаратная
 система83
 уровни33, 38
- Ф**
 фаза18
 фантомное питание12
 CH1-4 ON/OFF, выключатель10
 CH5-8 ON/OFF, выключатель10
 CH9-12 ON/OFF, выключатель10
 фиксированный режим41
- Ц**
 цифровой ввод-вывод, секция10
 цифровые входы и выходы13
- Ч**
 частота дискретизации14
 настройка более высоких частот
 дискретизации16
 DOUBLE CHANNEL, режим
 передачи данных16
 DOUBLE SPEED, режим передачи
 данных16
 SINGLE, режим передачи данных16
 SRC, разделы14
- Щ**
 шлюзы19
 KEYIN SOURCE (запускающий
 источник), параметр19
- Э**
 эквалайзер21, 31, 33, 37, 38
 усиление21
 частота21
 Q (крутизна)21
 эффекты
 внутренние эффекты64
 подключаемые модули67
 таблицы параметров132
 Bypass, кнопка66
- А**
 AC IN, разъем11
 AD15/16, селектор7
 ADAT IN/OUT, разъем10, 13
 AMP SIMULATE, эффект136
 Auto Channel Select, предпочтительный
 параметр109
 Auto Direct Out On, предпочтительный
 параметр109
 Auto EQUALIZER Display,
 предпочтительный параметр ...109
 AUTO PAN135
 Auto PAN Display, предпочтительный
 параметр109
 Auto SOLO Display, предпочтительный
 параметр109
 Auto update
 (автоматическое обновление),
 функция70
 Auto WORD CLOCK Display,
 предпочтительный параметр ...109
 AUX 1-AUX 8, кнопки8
 Aux Out, секции выходов Aux36
- Aux1 | View1-16, страница40
 Aux1 | View17-STI, страница40
 Aux-передачи38
 копирование положений фейдеров
 каналов42
 настройка уровней38
 настройка с дисплея36, 38
 настройка с панели управления38
 настройки эквалайзера37, 38
 ослабление сигнала36
 панорамирование41
 Параметры Comp (компрессор)37
 применение задержки37
 просмотр настроек37
 просмотр настроек для нескольких
 каналов40
 Fixed, режим39
 Variable, режим39
- В**
 Bulk dump (массовая загрузка),
 сообщения100
 Bus Out, секция выхода шины29
 компрессия30
 маршрутизация сигналов на
 стереофоническую шину ...31
 настройка уровней33
 настройка с дисплея30
 настройка с панели управления33
 образование пар33
 ослабление30
 применение задержки30
 применение эквалайзера31
 применение эквалайзера и
 балансировка33
 присвоение имени или названия35
 просмотр настроек31
 BUS1-BUS854
- С**
 Cascade COMM Link, предпочтительный
 параметр109
 CATEGORY, параметр14
 CH1-4 ON/OFF, выключатель10
 CH5-8 ON/OFF, выключатель10
 CH9-12 ON/OFF, выключатель10
 Channel Copy Parameter,
 предпочтительный параметр ..110
 Channel ID/Channel, предпочтительный
 параметр110
 CHORUS134
 CLEAR, кнопка9
 Comp260/Comp260S, эффект142
 Control Change, MIDI-сообщения ..100, 104
 COPY, параметр15
- Д**
 DAW, программное обеспечение93
 дистанционное управление83
 другое94
 Nuendo/Cubase, программное
 обеспечение93
 Pro tools, программно-аппаратная
 система83
 DEC и INC, кнопки9
 DELAY LCR, эффект133
 DELAY SCALE (масштаб задержки),
 раздел18
 DELAY+ER, эффект139
 DELAY+REV, эффект140
 DELAY->ER, эффект139
 DELAY->REV, эффект140
 DIO Warning, предпочтительный
 параметр109
 DIO/Setup | Cascade, страница112

- DIO/Setup | Format, страница 15, 16
DIO/Setup | Insert, страница 85
DIO/Setup | Machine, страница 98
DIO/Setup | Meter, страница 86
DIO/Setup | MIDI/Host, страница 84, 98, 101, 112
DIO/Setup | Monitor, страница 49
DIO/Setup | Output Att, страница 34
DIO/Setup | Prefer1, страница 109
DIO/Setup | Prefer2, страница 109
DIO/Setup | Remote, страница 85, 95, 110
DIO/Setup | Surr Bus, страница 54
DIO/Setup | Word Clock, страница 14
DIO/SETUP, кнопка 8
DISPLAY ACCESS, секция 8
Display Brightness, предпочтительный параметр 110
DIST->DELAY, эффект 140
DISTORTION, эффект 136
DIV, регулятор 56
DOUBLE CHANNEL, режим передачи данных 16
DOUBLE SPEED, режим передачи данных 16
Dual Phaser, эффект 145
DUAL PITCH, эффект 135
DYNA. FILTER (динамический фильтр) 136
DYNA. FLANGE, эффект 136
DYNA. PHASER, эффект 137
Dynamics | Comp Edit, страница 20, 30, 37
Dynamics | Comp Lib, страница 79
Dynamics | Gate Edit, страница 19
Dynamics | Gate Lib, страница 79
DYNAMICS, кнопка 8
- E**
EARLY REF., параметр 132
ECHO, эффект 134
Effect | FX1 Edit, страница 66
Effect | FX1 Lib, страница 76
Effect | FX2 Edit, страница 66
Effect | FX2 Lib, страница 76
Effect | FX3 Edit, страница 66
Effect | FX3 Lib, страница 76
Effect | FX4 Edit, страница 66
Effect | FX4 Lib, страница 76
Effect | P-In Edit, страница 67
EFFECT, кнопка 8
EMPHASIS, параметр 14
ENTER, кнопка 9
EQ | EQ Edit, страница 21, 31, 37
EQ | EQ Library, страница 81
EQ | Out Att, страница 30, 36
EQ link (связь эквалайзеров) 59
EQ, кнопка 8
Equalizer601, эффект 143
- F**
F/R, регуляторы 56
F1-F4, кнопки 9
FADER MODE, секция 8
Fast Meter Fall Time, предпочтительный параметр 109
FAST, кнопка 56
FB GAIN (усиление отклика), параметр 39
Fixed, режим 39
FLANGE, эффект 134
FREQUENCY, регулятор 9
FS, параметр 14
- G**
GAIN, регуляторы 7, 9, 12
GANG, режим 22
GATE REVERB, эффект 132
- H**
HIGH, кнопка 9
HIGH-MID, кнопка 9
HOME, кнопка 8
HORIZONTAL, кнопка 27
HQ. PITCH, эффект 135
- I**
INDIVIDUAL, режим 22
INIT, кнопка 54
Initial Data Nominal, предпочтительный параметр 109
INPUT, разъемы 7, 12
INSERT I/O, разъемы 7, 12
INV GANG, режим 22
- K**
KEYIN SOURCE (запускающий источник), параметр 19
- L**
LAST SOLO, режим 50
LATCH, кнопка 97
LAYER, секция 8
LEARN, кнопка 96
LFE, параметр 56
LOW, кнопка 9
LOW-MID, кнопка 9
- M**
M.BAND DYNA., эффект 142
Machine control, команды управления устройством 98
MASTER, кнопка 8
Max 100, эффект 144
MIDI 84, 100
изменения параметров 106
массовая загрузка 107
настройка 101
параметры 104
передача и прием 102
Сообщения Bulk Dump (массовая загрузка) 100
таблица банков памяти сцен для смены программ 156
таблица начальных параметров для смены контроллеров 157
формат данных 173
Control Change, MIDI-сообщения 104
FADER H/L, значение параметра 106
MIDI IN/THRU/OUT, порты 10, 100
MIDI note on/off (вкл./выкл. MIDI-ноты), сообщение 100
Program Change, MIDI-сообщения 103
SLOT, слот 100
System Exclusive, MIDI-сообщения 100
USB, порт 100
MIDI | Bulk page, страница 107
MIDI | Ctl Asgn, страница 104
MIDI | Pgm Asgn, страница 103
MIDI | Setup, страница 102
MIDI IN/THRU/OUT, порты 10
MIDI Machine Control, сообщение 100
MIDI remote, функция банки 94
- MIDI remote, функция удаленного управления
LATCH, кнопка 97
LEARN, кнопка 96
MIDI-сообщения 96
UNLATCH, кнопка 97
MIDI Warning, предпочтительный параметр 109
MIDI, кнопка 8
MIDI, удаленное управление 94
TARGET, параметр 95
MIDI/USB, секция 10
MIX SOLO, режим 50
MIXDOWN, режим 49
MMC, сообщение 98, 100
MOD. DELAY, эффект 133
MOD. FILTER, эффект 136
MONITOR LEVEL, регулятор уровня 7
MONITOR OUT, разъемы 10, 13
MONO DELAY, эффект 132
MONO, кнопка 50
MULTI FILTER, эффект 141
- N**
Nominal Pan, предпочтительный параметр 109
Nuendo, компьютерная программа 83
Nuendo/Cubase, программное обеспечение 93
- O**
OMNI OUT, разъемы 10, 13
ON, кнопки 7, 8
OpenDeck, эффект 143
- P**
PAD, переключатели 7, 12
Pair Confirmation, предпочтительный параметр 109
PAIR/GROUP, кнопка 8
Pair/Grup | In Comp, страница 63
Pair/Grup | In EQ, страница 62
Pair/Grup | In Fader, страница 59
Pair/Grup | In Mute, страница 59
Pair/Grup | Input, страница 27
Pair/Grup | Out Comp, страница 63
Pair/Grup | Out EQ, страница 62
Pair/Grup | Out Fader, страница 59
Pair/Grup | Out Mute, страница 60
Pair/Grup | Output, страница 33
PAN, регулятор 9
Pan/Route | Bus To St, страница 31
Pan/Route | Ch Edit, страница 56
Pan/Route | Pan, страница 25
Pan/Route | ROUT1-16, страница 22
Pan/Route | ROUT17-ST1, страница 22
Pan/Route | Surr ST IN, страница 58
Pan/Route | Surr1-16, страница 58
Pan/Route | Surr17-32, страница 58
PAN/ROUTING, кнопка 8
Pan/Surr | Surr Mode, страница 53
PAN/SURR LINK, кнопка 53
Patch | 2TR Out, страница 45
Patch | Cascade In, страница 112
Patch | Direct Out, страница 46
Patch | Effect, страница 64
Patch | IN LIB, страница 75
Patch | IN Name, страница 28
Patch | In Patch, страница 43
Patch | Insert In, страница 48
Patch | Out LIB, страница 76
Patch | Out Name, страница 35
Patch | Out Patch, страница 44, 111
Patch | USB OUT, страница 45

- Patch Confirmation, предпочтительный параметр 109
- PATCH, кнопка 8, 43
- PEAK, индикаторы 7, 12
- PHANTOM +48V, секция 10
- PHASER, эффект 135
- PHONES LEVEL, регулятор уровня 7
- PHONES, гнездо 7, 49
- PLUG-IN, параметр 107
- POWER ON/OFF, выключатель 11
- Prefer1, страница 109
- Prefer2, страница 110
- Pro tools, программно-аппаратная система 83, 89
- выбор 89
- операции на панели управления 87
- панорамирование 89, 90
- перед или после 90
- подключаемые модули 90
- приглушение 90
- солирование 90
- уровни каналов 89
- уровни передач 90
- Automation, режим автоматизации 93
- Channel, режим отображения 86
- Explicit mute, режим приглушения 89
- Flip, режим 90
- Implicit mute, режим приглушения 89
- Insert, режим отображения 85
- Meter, режим отображения 86
- MIDI 84
- Scrub и Shuttle, параметры 92
- Program Change, MIDI-сообщения 100, 103
- PROTECT, кнопка 69
- Q**
- Q, регулятор 9
- R**
- Recall Confirmation, предпочтительный параметр 109
- Recall safe, функция безопасного восстановления 71
- RECALL, кнопка 9
- RECORDING, режим 49
- Remote Layer (удаленный слой)
- Nuendo/Cubase, программное обеспечение 93
- Pro tools, программно-аппаратная система 83
- REMOTE, кнопка 8, 83
- Remote, страница
- Insert, режим отображения 85
- Target, параметр 85
- Remote, функция удаленного управления
- Раздел MACHINE CONTROL (управление устройством) 98
- FRAMES, параметр 99
- LOCATE/TIME, раздел 98
- Machine control, команды управления устройством 98
- MIDI-сообщения 96
- REMOTE, кнопка 83
- TRACK ARMING, раздел 98
- TRANSPORT, раздел 99
- RESET BOTH (сбросить оба), кнопка 27
- REV+CHORUS, эффект 137
- REV+FLANGE, эффект 137
- REV+SYMPHO 138
- REV->CHORUS, эффект 137
- REV->FLANGE, эффект 138
- REV->PAN, эффект 138
- REV->SYMPHO, эффект 138
- REVERB HALL, эффект 132
- REVERB PLATE, эффект 132
- REVERB ROOM, эффект 132
- REVERB STAGE, эффект 132
- REVERSE GATE, эффект 132
- REV-X, эффект 144
- RING MOD., эффект 136
- ROTARY, эффект 136
- Routing ST Pair Link, предпочтительный параметр 109
- S**
- Scene | In Fade, страница 70
- Scene | Out Fade, страница 71
- Scene | Rcl Safe, страница 71
- Scene | Scene, страница 69
- Scene | Sort, страница 72
- Scene MEM Auto Update, предпочтительный параметр ... 109
- SCENE MEMORY, секция 9
- Scene Up/Down, кнопки 9
- SCENE, кнопка 8
- SEL, кнопки 7, 8
- SELECTED CHANNEL, секция 9
- Shadow memory (теневая память) 70
- SIGNAL, индикаторы 7, 12
- SINGLE, режим передачи данных 16
- SLOT, секция 11
- SLOT, слот 11, 13, 100
- Solo (соло), функция 49
- LAST SOLO, режим 50
- LISTEN, параметр 50
- MIX SOLO, режим 50
- MIXDOWN, режим 49
- RECORDING, режим 49
- SOLO (соло), параметр 49
- Solo safe (фиксированное соло), функция 50
- SOLO SAFE CHANNEL, кнопка 50
- SOLO TRIM, параметр 50
- SOLO, индикатор 9
- SOLO, кнопки 7, 8
- SOLO, секция 9
- SRC, разделы 14
- ST IN, кнопка 8
- ST IN, секция 8
- STEREO DELAY, эффект 133
- STEREO OUT, разъемы 10, 13
- Stereo out, секция стереофонического выхода 29
- компрессия 30
- настройка уровней 33
- настройка с дисплея 30
- настройка с панели управления 33
- образование пар 33
- ослабление 30
- применение задержки 30
- применение эквалайзера 31
- применение эквалайзера и балансировка 33
- присвоение имени или названия 35
- просмотр настроек 31
- STEREO, секция 8
- STEREO, фейдер 8
- Store Confirmation, предпочтительный параметр 109
- STORE, кнопка 9
- SURROUND MODE, параметр 53
- Surround modes
- заводские настройки по умолчанию 52
- Surround, режим объемного звучания
- настройка и выбор 53
- Образцы траекторий 56
- панорамирование 56
- схема панорамы 56
- BUS1-BUS8 54
- DIV, регулятор 56
- F/R, регуляторы 56
- FAST, кнопка 56
- INIT, кнопка 54
- LFE, параметр 56
- LINK, кнопка 56
- PAN/SURR LINK, кнопка 53
- PATTERN, параметр 56
- ST LINK, кнопка 56
- SURROUND MODE, параметр 53
- SYMPHONIC 134
- SYNC, параметр 112
- System Exclusive, MIDI-сообщения 100
- T**
- Target, параметр 85
- TO HOST USB, порт 10
- TREMOLO, эффект 135
- U**
- UNLATCH, кнопка 97
- USB 100
- USB, порт 100
- USB OUT, страница 45
- USER DEFINED KEYS, секция 9
- Начальные назначения 121
- Utility | Battery, страница 113
- Utility | CH Status, страница 14
- UTILITY, кнопка 8
- V**
- Variable, режим 39
- VERTICAL, кнопка 27
- View | Fader, страница 24, 32, 38
- View | Library, страница 75
- View | Parameter, страница 23, 31, 37
- VIEW, кнопка 8
- Vintage Phaser, эффект 144
- W**
- WORD CLOCK IN, разъем 10
- WORD CLOCK OUT, разъем 10

Приложение: Списки параметров

USER DEFINED KEYS (определяемые пользователем клавиши)

#	Функция	Индикация на экране
0	No Assign (не назначено)	No Assign (не назначено)
1	Scene MEM. Recall +1 (банки памяти сцен. загрузка следующего банка)	Scene +1 Recall
2	Scene MEM. Recall -1 (банки памяти сцен. загрузка предыдущего банка)	Scene -1 Recall
3	Scene MEM. Recall No. XX (банки памяти сцен. загрузка банка № XX)	Scene XX Recall
4	Effect-1 Lib. Recall +1 (библиотека эффектов 1. загрузка следующего эффекта)	Fx1 Lib+1 Recall
5	Effect-1 Lib. Recall -1 (библиотека эффектов 1. загрузка предыдущего эффекта)	Fx1 Lib-1 Recall
6	Effect-1 Lib. Recall No. XX (библиотека эффектов 1. загрузка эффекта № XX)	Fx1 LibXXX RCL.
7	Effect-2 Lib. Recall +1 (библиотека эффектов 2. загрузка следующего эффекта)	Fx2 Lib+1 Recall
8	Effect-2 Lib. Recall -1 (библиотека эффектов 2. загрузка предыдущего эффекта)	Fx2 Lib-1 Recall
9	Effect-2 Lib. Recall No. XX (библиотека эффектов 2. загрузка эффекта № XX)	Fx2 LibXXX RCL.
10	Effect-3 Lib. Recall +1 (библиотека эффектов 3. загрузка следующего эффекта)	Fx3 Lib+1 Recall
11	Effect-3 Lib. Recall -1 (библиотека эффектов 3. загрузка предыдущего эффекта)	Fx3 Lib-1 Recall
12	Effect-3 Lib. Recall No. XX (библиотека эффектов 3. загрузка эффекта № XX)	Fx3 LibXXX RCL.
13	Effect-4 Lib. Recall +1 (библиотека эффектов 4. загрузка следующего эффекта)	Fx4 Lib+1 Recall
14	Effect-4 Lib. Recall -1 (библиотека эффектов 4. загрузка предыдущего эффекта)	Fx4 Lib-1 Recall
15	Effect-4 Lib. Recall No. XX (библиотека эффектов 4. загрузка эффекта № XX)	Fx4 LibXXX RCL.
16	Effect-1 Bypass On/Off (вкл./выкл. обхода эффекта 1)	Fx1 Bypass
17	Effect-2 Bypass On/Off (вкл./выкл. обхода эффекта 2)	Fx2 Bypass
18	Effect-3 Bypass On/Off (вкл./выкл. обхода эффекта 3)	Fx3 Bypass
19	Effect-4 Bypass On/Off (вкл./выкл. обхода эффекта 4)	Fx4 Bypass
20	Channel Lib. Recall +1 (библиотека каналов. загрузка следующего канала)	CH Lib+1 Recall
21	Channel Lib. Recall -1 (библиотека каналов. загрузка предыдущего канала)	CH Lib-1 Recall
22	Channel Lib. Recall No. XX (библиотека каналов. загрузка канала № XX)	CH LibXXX Recall
23	GATE Lib. Recall +1 (библиотека шлюзов. загрузка следующего шлюза)	Gate Lib+1 RCL.
24	GATE Lib. Recall -1 (библиотека шлюзов. загрузка предыдущего шлюза)	Gate Lib-1 RCL.
25	GATE Lib. Recall No. XX (библиотека шлюзов. загрузка шлюза № XX)	Gate LibXXX RCL.
26	COMP Lib. Recall +1 (библиотека компрессоров. загрузка следующего компрессора)	Comp Lib+1 RCL.
27	COMP Lib. Recall -1 (библиотека компрессоров. загрузка предыдущего компрессора)	Comp Lib-1 RCL.
28	COMP Lib. Recall No. XX (библиотека компрессоров. загрузка компрессора № XX)	Comp LibXXX RCL.
29	EQ Lib. Recall +1 (библиотека эквалайзеров. загрузка следующего эквалайзера)	EQ Lib+1 Recall
30	EQ Lib. Recall -1 (библиотека эквалайзеров. загрузка предыдущего эквалайзера)	EQ Lib-1 Recall
31	EQ Lib. Recall No. XX (библиотека эквалайзеров. загрузка эквалайзера № XX)	EQ LibXXX Recall
32	Input Patch Lib. Recall +1 (библиотека подключений на входе. загрузка следующего)	IN Patch Lib+1
33	Input Patch Lib. Recall -1 (библиотека подключений на входе. загрузка предыдущего)	IN Patch Lib-1
34	Input Patch Lib. Recall No. XX (библиотека подключений на входе. загрузка подключений № XX)	IN Patch LibXX
35	Output Patch Lib. Recall +1 (библиотека подключений на выходе. загрузка следующего)	Out Patch Lib+1
36	Output Patch Lib. Recall -1 (библиотека подключений на выходе. загрузка предыдущего)	Out Patch Lib-1
37	Output Patch Lib. Recall No. XX (библиотека подключений на выходе. загрузка подключений № XX)	Out Patch LibXX
38	Input Fader Group Enable A (включение группы фейдеров A входных каналов)	IN Fader Group A
39	Input Fader Group Enable B (включение группы фейдеров B входных каналов)	IN Fader Group B

#	Функция	Индикация на экране
40	Input Fader Group Enable C (включение группы фейдеров C входных каналов)	IN Fader Group C
41	Input Fader Group Enable D (включение группы фейдеров D входных каналов)	IN Fader Group D
42	Input Fader Group Enable E (включение группы фейдеров E входных каналов)	IN Fader Group E
43	Input Fader Group Enable F (включение группы фейдеров F входных каналов)	IN Fader Group F
44	Input Fader Group Enable G (включение группы фейдеров G входных каналов)	IN Fader Group G
45	Input Fader Group Enable H (включение группы фейдеров H входных каналов)	IN Fader Group H
46	Input MUTE Group Enable I (включение группы приглушения I входных каналов)	IN Mute Group I
47	Input MUTE Group Enable J (включение группы приглушения J входных каналов)	IN Mute Group J
48	Input MUTE Group Enable K (включение группы приглушения K входных каналов)	IN Mute Group K
49	Input MUTE Group Enable L (включение группы приглушения L входных каналов)	IN Mute Group L
50	Input MUTE Group Enable M (включение группы приглушения M входных каналов)	IN Mute Group M
51	Input MUTE Group Enable N (включение группы приглушения N входных каналов)	IN Mute Group N
52	Input MUTE Group Enable O (включение группы приглушения O входных каналов)	IN Mute Group O
53	Input MUTE Group Enable P (включение группы приглушения P входных каналов)	IN Mute Group P
54	Output Fader Group Enable Q (включение группы фейдеров Q выходных каналов)	OutFader Group Q
55	Output Fader Group Enable R (включение группы фейдеров R выходных каналов)	OutFader Group R
56	Output Fader Group Enable S (включение группы фейдеров S выходных каналов)	OutFader Group S
57	Output Fader Group Enable T (включение группы фейдеров T выходных каналов)	OutFader Group T
58	Output MUTE Group Enable U (включение группы приглушения U выходных каналов)	Out Mute Group U
59	Output MUTE Group Enable V (включение группы приглушения V выходных каналов)	Out Mute Group V
60	Output MUTE Group Enable W (включение группы приглушения W выходных каналов)	Out Mute Group W
61	Output MUTE Group Enable X (включение группы приглушения X выходных каналов)	Out Mute Group X
62	Input Fader Group Assign X (назначение группы фейдеров X входных каналов)	IN Fader Assign X
63	Input Mute Group Assign X (назначение группы приглушения X входных каналов)	IN Mute Assign X
64	Input EQ Group Assign X (назначение группы эквалайзеров X входных каналов)	IN EQ Assign x
65	Input COMP Group Assign X (назначение группы компрессоров X входных каналов)	IN COMP Assign x
66	Output Fader Group Assign X (назначение группы фейдеров X выходных каналов)	OutFader Assign X
67	Output Mute Group Assign X (назначение группы приглушения X выходных каналов)	Out Mute Assign X
68	Output EQ Group Assign X (назначение группы эквалайзеров X выходных каналов)	Out EQ Assign x
69	Output COMP Group Assign X (назначение группы компрессоров X выходных каналов)	Out COMP Assign x
70	Input Mute Group Master X (мастер группы приглушения X входных каналов)	In Mute Master X
71	Output MUTE Group Master X (мастер группы приглушения X выходных каналов)	Out Mute Master X
72	PEAK HOLD On/Off (вкл./выкл. удержания пикового значения)	Peak Hold
73	OSCILLATOR On/Off (осциллятор вкл./выкл.)	OSC ON/OFF
74	SOLO Enable (разрешение соло)	SOLO ENABLE
75	FADER/SOLO RELEASE Mode On/Off (вкл./выкл. режима освобождения фейдеров/соло)	FaderSolo RELEASE
76	Control Room Monitor MONO (диспетчерский монитор монофонический)	C-R MONO
77	Pan/Surround Link (связывание панорамы/объемного звучания)	PAN/SURR LINK
78	Channel Name ID/Short (идентификатор/краткое название канала)	CH ID/Short
79	Channel Copy (копирование канала)	Channel Copy
80	Channel Paste (вставка канала)	Channel Paste
81	Display Back (предыдущая страница)	Display Back
82	Display Forward (следующая страница)	Display Forward
83	UDEF KEYS BANK +1 (следующий банк для определяемых пользователем клавиш)	UDEF KEYS BANK+1

#	Функция	Индикация на экране
84	UDEF KEYS BANK -1 (предыдущий банк для определяемых пользователем клавиш)	UDEF KEYS BANK -1
85	UDEF KEYS BANK X (банк № X для определяемых пользователем клавиш)	UDEF KEYS BANK x
86	REMOTE USER DEFINE BANK +1 (следующий банк для определяемого пользователем удаленного слоя)	RMT UDEF BANK+1
87	REMOTE USER DEFINE BANK -1 (предыдущий банк для определяемого пользователем удаленного слоя)	RMT UDEF BANK-1
88	REMOTE USER DEFINE BANK X (банк № X для определяемого пользователем удаленного слоя)	RMT UDEF BANK X
89	REMOTE USER ASS LAYER BANK +1 (следующий банк для назначаемого пользователем удаленного слоя)	USR LAYER BANK+1
90	REMOTE USER ASS LAYER BANK -1 (предыдущий банк для назначаемого пользователем удаленного слоя)	USR LAYER BANK-1
91	REMOTE USER ASS LAYER BANK X (банк № X для назначаемого пользователем удаленного слоя)	USR LAYER BANK X
92	MIDI NOTE No.XX (MIDI-нота № XX)	MIDI NOTE XXX
93	MIDI Program change No.XX (MIDI-сообщение о смене программы № XX)	MIDI PGM XXX
94	MIDI Control Change No.XX (MIDI-сообщение о смене контроллера № XX)	MIDI CC XXX
95	Machine REC (команда записи)	Machine REC
96	Machine PLAY (команда воспроизведения)	Machine PLAY
97	Machine STOP (команда остановки)	Machine STOP
98	Machine FF (команда перемотки вперед)	Machine FF
99	Machine REW (команда перемотки назад)	Machine REW
100	Machine SHUTTLE (команда челночного перемещения)	Machine SHUTTLE
101	Machine SCRUB (команда подталкивания)	Machine SCRUB
102	Machine LOCATE X (команда перехода в позицию X)	Machine LOCATE X
103	Machine Set LOCATE X (команда установки позиции X)	Machine Capture X (команда снимка позиции X)
104	Machine RTZ (команда возврата на нулевую позицию)	Machine RTZ
105	Machine Set RTZ (команда установки нулевой позиции)	Machine Set RTZ
106	Track Arming 1 (управление дорожкой 1)	Track Arming 1
107	Track Arming 2 (управление дорожкой 2)	Track Arming 2
108	Track Arming 3 (управление дорожкой 3)	Track Arming 3
109	Track Arming 4 (управление дорожкой 4)	Track Arming 4
110	Track Arming 5 (управление дорожкой 5)	Track Arming 5
111	Track Arming 6 (управление дорожкой 6)	Track Arming 6
112	Track Arming 7 (управление дорожкой 7)	Track Arming 7
113	Track Arming 8 (управление дорожкой 8)	Track Arming 8
114	Track Arming 9 (управление дорожкой 9)	Track Arming 9
115	Track Arming 10 (управление дорожкой 10)	Track Arming 10
116	Track Arming 11 (управление дорожкой 11)	Track Arming 11
117	Track Arming 12 (управление дорожкой 12)	Track Arming 12
118	Track Arming 13 (управление дорожкой 13)	Track Arming 13
119	Track Arming 14 (управление дорожкой 14)	Track Arming 14
120	Track Arming 15 (управление дорожкой 15)	Track Arming 15
121	Track Arming 16 (управление дорожкой 16)	Track Arming 16
122	Track Arming 17 (управление дорожкой 17)	Track Arming 17
123	Track Arming 18 (управление дорожкой 18)	Track Arming 18
124	Track Arming 19 (управление дорожкой 19)	Track Arming 19
125	Track Arming 20 (управление дорожкой 20)	Track Arming 20
126	Track Arming 21 (управление дорожкой 21)	Track Arming 21
127	Track Arming 22 (управление дорожкой 22)	Track Arming 22
128	Track Arming 23 (управление дорожкой 23)	Track Arming 23
129	Track Arming 24 (управление дорожкой 24)	Track Arming 24
130	Track Arming All Clear (управление дорожками – очистить все)	Track Arming CLR
131	DAW REC (запись)	DAW REC
132	DAW PLAY (воспроизведение)	DAW PLAY
133	DAW STOP (остановка)	DAW STOP
134	DAW FF (перемотка вперед)	DAW FF
135	DAW REW (перемотка назад)	DAW REW
136	DAW SHUTTLE (челночное перемещение)	DAW SHUTTLE
137	DAW SCRUB (подталкивание)	DAW SCRUB
138	DAW AUDITION (прослушивание)	DAW AUDITION
139	DAW PRE (воспроизведение с точки перед роликом)	DAW PRE
140	DAW IN (воспроизведение с начала выбранной области)	DAW IN
141	DAW OUT (воспроизведение до конца выбранной области)	DAW OUT
142	DAW POST (воспроизведение с конца выбранной области)	DAW POST
143	DAW RTZ (возврат на нулевую позицию)	DAW RTZ
144	DAW END (перемещение в конец сеанса)	DAW END
145	DAW ONLINE (в сети)	DAW ONLINE
146	DAW LOOP (циклическое воспроизведение)	DAW LOOP
147	DAW QUICKPUNCH (вкл./выкл. QuickPunch)	DAW QUICKPUNCH

#	Функция	Индикация на экране
148	DAW GROUP STATUS (состояние группы)	DAW GROUP STATUS
149	DAW AUTO FADER (переназначение громкости)	DAW AUTO FADER
150	DAW AUTO MUTE (переназначение приглушения)	DAW AUTO MUTE
151	DAW AUTO PAN (переназначение панорамы)	DAW AUTO PAN
152	DAW AUTO SEND (переназначение уровня передачи)	DAW AUTO SEND
153	DAW AUTO PLUGIN (переназначение подключаемого модуля)	DAW AUTO PLUGIN
154	DAW AUTO SEND MUTE (переназначение приглушения передачи)	DAW AUTO SENDMUTE
155	DAW AUTO READ (режим чтения)	DAW AUTO READ
156	DAW AUTO TOUCH (режим TOUCH)	DAW AUTO TOUCH
157	DAW AUTO LATCH (режим фиксации)	DAW AUTO LATCH
158	DAW AUTO WRITE (режим записи)	DAW AUTO WRITE
159	DAW AUTO TRIM (режим обрезки)	DAW AUTO TRIM
160	DAW AUTO OFF (режим выключения автоматизации)	DAW AUTO OFF
161	DAW AUTO SUSPEND (приостановка автоматизации)	DAW AUTO SUSPEND
162	DAW AUTO STATUS (состояние автоматизации)	DAW AUTO STATUS
163	DAW MONITOR STATUS (состояние монитора)	DAW MONI STATUS
164	DAW CREATE GROUP (создание группы)	DAW CREATE GROUP
165	DAW SUSPEND GROUP (приостановка группы)	DAW SUSPEND GRP
166	DAW WINDOW TRANSPORT (окно транспорта)	DAW WIN TRANSPORT
167	DAW WINDOW INSERT (окно вставки)	DAW WIN INSERT
168	DAW WINDOW MIX/EDIT (окно микширования/редактирования)	DAW WIN MIX/EDIT
169	DAW WINDOW MEM-LOC (окно местоположений в памяти)	DAW WIN MEM-LOC
170	DAW WINDOW STATUS (окно состояния)	DAW WIN STATUS
171	DAW Shortcut UNDO (сочетание клавиш UNDO)	DAW UNDO
172	DAW Shortcut SAVE (сочетание клавиш SAVE)	DAW SAVE
173	DAW Shortcut EDIT MODE (сочетание клавиш EDIT MODE)	DAW EDIT MODE
174	DAW Shortcut EDIT TOOL (сочетание клавиш EDIT TOOL)	DAW EDIT TOOL
175	DAW Shortcut SHIFT/ADD (сочетание клавиш SHIFT/ADD)	DAW SHIFT/ADD
176	DAW Shortcut OPTION/ALL (сочетание клавиш OPTION/ALL)	DAW OPTION/ALL
177	DAW Shortcut SHIFT/CTRL (сочетание клавиш SHIFT/CTRL)	DAW CTRL/CLUCH
178	DAW Shortcut ALT/FINE (сочетание клавиш ALT/FINE)	DAW ALT/FINE
179	DAW BANK + (переключение на следующий банк)	DAW BANK +
180	DAW BANK - (переключение на предыдущий банк)	DAW BANK -
181	DAW Channel + (прокрутка на следующий канал)	DAW Channel +
182	DAW Channel - (прокрутка на предыдущий канал)	DAW Channel -
183	DAW REC/RDY X (готовность к записи X)	DAW REC/RDY X
184	DAW REC/RDY ALL (готовность к записи всех)	DAW REC/RDY ALL
185	Studio Manager Window Control Close (управление окнами Studio Manager: закрыть)	SM CTRL Close
186	Studio Manager Window Control Close All (управление окнами Studio Manager: закрыть все)	SM CTRL Close All
187	Studio Manager Window Control Selected Channel (управление окнами Studio Manager: выбранный канал)	SM CTRL Sel Ch
188	Studio Manager Window Control Library (управление окнами Studio Manager: библиотека)	SM CTRL Library
189	Studio Manager Window Control Patch Editor (управление окнами Studio Manager: редактор подключений)	SM CTRL Patch
190	Studio Manager Window Control Surround Editor (управление окнами Studio Manager: редактор объемного звучания)	SM CTRL Surround
191	Studio Manager Window Control Effect Editor (управление окнами Studio Manager: редактор эффектов)	SM CTRL Effect
192	Studio Manager Window Control Meter (управление окнами Studio Manager: измерители)	SM CTRL Meter
193	Studio Manager Window Control Layer (управление окнами Studio Manager: слой)	SM CTRL Layer
194	Studio Manager Window Control Master (управление окнами Studio Manager: мастер)	SM CTRL Master

Начальные назначения USER DEFINED KEYS (определяемых пользователем клавиш)

	БАНК А	БАНК В	БАНК С	БАНК D	БАНК E	БАНК F	БАНК G	БАНК H
НАЗВАНИЕ	Scene Recall (загрузка сцены)	Group Enable (включение группы)	DAW 1	DAW 2	Machine Control (управление устройством)	Program Change (смена программы)	Special Function (специальная функция)	No Assign (не назначено)
1	Scene 1 Recall (загрузка сцены 1)	IN Fader Group A (вх. группа фейдеров А)	UDEF BANK D	UDEF BANK C	Machine SHUTTLE (команда челночного перемещения)	MIDI PGM 1	Display Back (предыдущая страница)	No Assign (не назначено)
2	Scene 2 Recall (загрузка сцены 2)	IN Mute Group I (вх. группа приглушения I)	DAW WIN MIX/EDIT	DAW OPTION/ALL	Machine SCRUB (команда подталкивания)	MIDI PGM 2	Display Forward (следующая страница)	No Assign (не назначено)
3	Scene 3 Recall (загрузка сцены 3)	IN Fader Group B (вх. группа фейдеров В)	DAW BANK -	DAW AUTO READ	Machine RTZ (команда возврата на нулевую позицию)	MIDI PGM 3	Channel Copy (копирование канала)	No Assign (не назначено)
4	Scene 4 Recall (загрузка сцены 4)	IN Mute Group J (вх. группа приглушения J)	DAW BANK +	DAW AUTO TOUCH	Machine REC (команда записи)	MIDI PGM 4	Channel Paste (вставка канала)	No Assign (не назначено)
5	Scene 5 Recall (загрузка сцены 5)	IN Fader Group C (вх. группа фейдеров С)	DAW SHUTTLE	DAW AUTO LATCH	Machine STOP (команда остановки)	MIDI PGM 5	No Assign (не назначено)	No Assign (не назначено)
6	Scene 6 Recall (загрузка сцены 6)	IN Mute Group K (вх. группа приглушения K)	DAW SCRUB	DAW AUTO WRITE	Machine PLAY (команда воспроизведения)	MIDI PGM 6	No Assign (не назначено)	No Assign (не назначено)
7	Scene 7 Recall (загрузка сцены 7)	IN Fader Group D (вх. группа фейдеров D)	DAW STOP (остановка)	DAW AUTO TRIM	Machine REW (команда перемотки назад)	MIDI PGM 7	No Assign (не назначено)	No Assign (не назначено)
8	Scene 8 Recall (загрузка сцены 8)	IN Mute Group L (вх. группа приглушения L)	DAW PLAY	DAW AUTO OFF	Machine FF (команда перемотки вперед)	MIDI PGM 8	No Assign (не назначено)	No Assign (не назначено)

Параметры Input Patch (подключения на входе)

INPUT (вход)		INSERT IN (вход вставки)		EFFECT IN (вход эффекта)		CASCADE (каскад)	
Port ID (ИД порта)	Описание	Port ID (ИД порта)	Описание	Port ID (ИД порта)	Описание	Port ID (ИД порта)	Описание
-	NONE (нет)	-	NONE (нет)	-	NONE (нет)	-	NONE (нет)
AD1	AD IN 1	AD1	AD IN 1	AUX1	AUX1	ADAT1	ADAT1 IN
AD2	AD IN 2	AD2	AD IN 2	AUX2	AUX2	ADAT2	ADAT2 IN
AD3	AD IN 3	AD3	AD IN 3	AUX3	AUX3	ADAT3	ADAT3 IN
AD4	AD IN 4	AD4	AD IN 4	AUX4	AUX4	ADAT4	ADAT4 IN
AD5	AD IN 5	AD5	AD IN 5	AUX5	AUX5	ADAT5	ADAT5 IN
AD6	AD IN 6	AD6	AD IN 6	AUX6	AUX6	ADAT6	ADAT6 IN
AD7	AD IN 7	AD7	AD IN 7	AUX7	AUX7	ADAT7	ADAT7 IN
AD8	AD IN 8	AD8	AD IN 8	AUX8	AUX8	ADAT8	ADAT8 IN
AD9	AD IN 9	AD9	AD IN 9	INS CH1	Вых. вставки CH1	SL-01	Слот CH1 IN
AD10	AD IN 10	AD10	AD IN 10	INS CH2	Вых. вставки CH2	SL-02	Слот CH2 IN
AD11	AD IN 11	AD11	AD IN 11	INS CH3	Вых. вставки CH3	SL-03	Слот CH3 IN
AD12	AD IN 12	AD12	AD IN 12	INS CH4	Вых. вставки CH4	SL-04	Слот CH4 IN
AD13	AD IN 13	AD13	AD IN 13	INS CH5	Вых. вставки CH5	SL-05	Слот CH5 IN
AD14	AD IN 14	AD14	AD IN 14	INS CH6	Вых. вставки CH6	SL-06	Слот CH6 IN
AD15	AD IN 15	AD15	AD IN 15	INS CH7	Вых. вставки CH7	SL-07	Слот CH7 IN
AD16	AD IN 16	AD16	AD IN 16	INS CH8	Вых. вставки CH8	SL-08	Слот CH8 IN
ADAT1	ADAT1 IN	ADAT1	ADAT1 IN	INS CH9	Вых. вставки CH9	SL-09	Слот CH9 IN
ADAT2	ADAT2 IN	ADAT2	ADAT2 IN	INS CH10	Вых. вставки CH10	SL-10	Слот CH10 IN
ADAT3	ADAT3 IN	ADAT3	ADAT3 IN	INS CH11	Вых. вставки CH11	SL-11	Слот CH11 IN
ADAT4	ADAT4 IN	ADAT4	ADAT4 IN	INS CH12	Вых. вставки CH12	SL-12	Слот CH12 IN
ADAT5	ADAT5 IN	ADAT5	ADAT5 IN	INS CH13	Вых. вставки CH13	SL-13	Слот CH13 IN
ADAT6	ADAT6 IN	ADAT6	ADAT6 IN	INS CH14	Вых. вставки CH14	SL-14	Слот CH14 IN
ADAT7	ADAT7 IN	ADAT7	ADAT7 IN	INS CH15	Вых. вставки CH15	SL-15	Слот CH15 IN

INPUT (вход)		INSERT IN (вход вставки)		EFFECT IN (вход эффекта)		CASCADE (каскад)	
Port ID (ИД порта)	Описание	Port ID (ИД порта)	Описание	Port ID (ИД порта)	Описание	Port ID (ИД порта)	Описание
ADAT8	ADAT8 IN	ADAT8	ADAT8 IN	INS CH16	Вых. вставки CH16	SL-16	Слот CH16 IN
SL-01	Слот CH1 IN	SL-01	Слот CH1 IN	INS CH17	Вых. вставки CH17	AD1	AD IN 1
SL-02	Слот CH2 IN	SL-02	Слот CH2 IN	INS CH18	Вых. вставки CH18	AD2	AD IN 2
SL-03	Слот CH3 IN	SL-03	Слот CH3 IN	INS CH19	Вых. вставки CH19	AD3	AD IN 3
SL-04	Слот CH4 IN	SL-04	Слот CH4 IN	INS CH20	Вых. вставки CH20	AD4	AD IN 4
SL-05	Слот CH5 IN	SL-05	Слот CH5 IN	INS CH21	Вых. вставки CH21	AD5	AD IN 5
SL-06	Слот CH6 IN	SL-06	Слот CH6 IN	INS CH22	Вых. вставки CH22	AD6	AD IN 6
SL-07	Слот CH7 IN	SL-07	Слот CH7 IN	INS CH23	Вых. вставки CH23	AD7	AD IN 7
SL-08	Слот CH8 IN	SL-08	Слот CH8 IN	INS CH24	Вых. вставки CH24	AD8	AD IN 8
SL-09	Слот CH9 IN	SL-09	Слот CH9 IN	INS CH25	Вых. вставки CH25	AD9	AD IN 9
SL-10	Слот CH10 IN	SL-10	Слот CH10 IN	INS CH26	Вых. вставки CH26	AD10	AD IN 10
SL-11	Слот CH11 IN	SL-11	Слот CH11 IN	INS CH27	Вых. вставки CH27	AD11	AD IN 11
SL-12	Слот CH12 IN	SL-12	Слот CH12 IN	INS CH28	Вых. вставки CH28	AD12	AD IN 12
SL-13	Слот CH13 IN	SL-13	Слот CH13 IN	INS CH29	Вых. вставки CH29	AD13	AD IN 13
SL-14	Слот CH14 IN	SL-14	Слот CH14 IN	INS CH30	Вых. вставки CH30	AD14	AD IN 14
SL-15	Слот CH15 IN	SL-15	Слот CH15 IN	INS CH31	Вых. вставки CH31	AD15	AD IN 15
SL-16	Слот CH16 IN	SL-16	Слот CH16 IN	INS CH32	Вых. вставки CH32	AD16	AD IN 16
USB1	USB CH1 IN	USB1	USB CH1 IN	INS BUS1	Вых. вставки-BUS1	2TD-L	2TR IN Dig. L
USB2	USB CH2 IN	USB2	USB CH2 IN	INS BUS2	Вых. вставки-BUS2	2TD-R	2TR IN Dig. R
USB3	USB CH3 IN	USB3	USB CH3 IN	INS BUS3	Вых. вставки-BUS3		
USB4	USB CH4 IN	USB4	USB CH4 IN	INS BUS4	Вых. вставки-BUS4		
USB5	USB CH5 IN	USB5	USB CH5 IN	INS BUS5	Вых. вставки-BUS5		
USB6	USB CH6 IN	USB6	USB CH6 IN	INS BUS6	Вых. вставки-BUS6		
USB7	USB CH7 IN	USB7	USB CH7 IN	INS BUS7	Вых. вставки-BUS7		
USB8	USB CH8 IN	USB8	USB CH8 IN	INS BUS8	Вых. вставки-BUS8		
USB9	USB CH9 IN	USB9	USB CH9 IN	INS AUX1	Вых. вставки-AUX1		
USB10	USB CH10 IN	USB10	USB CH10 IN	INS AUX2	Вых. вставки-AUX2		
USB11	USB CH11 IN	USB11	USB CH11 IN	INS AUX3	Вых. вставки-AUX3		
USB12	USB CH12 IN	USB12	USB CH12 IN	INS AUX4	Вых. вставки-AUX4		
USB13	USB CH13 IN	USB13	USB CH13 IN	INS AUX5	Вых. вставки-AUX5		
USB14	USB CH14 IN	USB14	USB CH14 IN	INS AUX6	Вых. вставки-AUX6		
USB15	USB CH15 IN	USB15	USB CH15 IN	INS AUX7	Вых. вставки-AUX7		
USB16	USB CH16 IN	USB16	USB CH16 IN	INS AUX8	Вых. вставки-AUX8		
FX1-1	Эффект 1 OUT 1	FX1-1	Эффект 1 OUT 1	INS ST-L	Вых. вставки-ST-L		
FX1-2	Эффект1 OUT 2	FX1-2	Эффект1 OUT 2	INS ST-R	Вых. вставки-ST-R		
FX2-1	Эффект2 OUT 1	FX2-1	Эффект2 OUT 1				
FX2-2	Эффект2 OUT 2	FX2-2	Эффект2 OUT 2				
FX3-1	Эффект3 OUT 1	FX3-1	Эффект3 OUT 1				
FX3-2	Эффект3 OUT 2	FX3-2	Эффект3 OUT 2				
FX4-1	Эффект4 OUT 1	FX4-1	Эффект4 OUT 1				
FX4-2	Эффект4 OUT 2	FX4-2	Эффект4 OUT 2				
2TD-L	2TR IN Dig. L	2TD-L	2TR IN Dig. L				
2TD-R	2TR IN Dig. R	2TD-R	2TR IN Dig. R				

Начальные настройки Input Patch (подключения на входе)

CHANNEL (канал)

1	AD1
2	AD2
3	AD3
4	AD4
5	AD5
6	AD6
7	AD7
8	AD8
9	AD9
10	AD10
11	AD11
12	AD12
13	AD13
14	AD14
15	AD15
16	AD16
17	ADAT1
18	ADAT2
19	ADAT3
20	ADAT4
21	ADAT5
22	ADAT6
23	ADAT7
24	ADAT8
25	S-1
26	S-2
27	S-3
28	S-4
29	S-5
30	S-6
31	S-7
32	S-8

STI1L	FX1-1
STI1R	FX1-2
STI2L	FX2-1
STI2R	FX2-2
STI3L	FX3-1
STI3R	FX3-2
STI4L	FX4-1
STI4R	FX4-2

EFFECT IN PATCH (подключение на входе эффектов)

1-1	AUX1
1-2	NONE (нет)
2-1	AUX2
2-2	NONE (нет)
3-1	AUX3
3-2	NONE (нет)
4-1	AUX4
4-2	NONE (нет)

CASCADE IN PATCH

(каскадное подключение на входе)

BUS1	NONE (нет)
BUS2	NONE (нет)
BUS3	NONE (нет)
BUS4	NONE (нет)
BUS5	NONE (нет)
BUS6	NONE (нет)
BUS7	NONE (нет)
BUS8	NONE (нет)
AUX1	NONE (нет)
AUX2	NONE (нет)
AUX3	NONE (нет)
AUX4	NONE (нет)
AUX5	NONE (нет)
AUX6	NONE (нет)
AUX7	NONE (нет)
AUX8	NONE (нет)
ST L	NONE (нет)
ST R	NONE (нет)
SOLO L	NONE (нет)
SOLO R	NONE (нет)

EFFECT TYPE (тип эффекта)

EFFECT1	REVERB HALL
EFFECT2	REVERB ROOM
EFFECT3	REVERB STAGE
EFFECT4	REVERB PLATE

(монофонический вход)

CHANNEL NAME (название канала)

	CHANNEL ID (идентифика тор канала)	SHORT (краткое название)	LONG (длинное название)
CH1	CH1	CH1	CH1
CH2	CH2	CH2	CH2
CH3	CH3	CH3	CH3
CH4	CH4	CH4	CH4
CH5	CH5	CH5	CH5
CH6	CH6	CH6	CH6
CH7	CH7	CH7	CH7
CH8	CH8	CH8	CH8
CH9	CH9	CH9	CH9
CH10	CH10	CH10	CH10
CH11	CH11	CH11	CH11
CH12	CH12	CH12	CH12
CH13	CH13	CH13	CH13
CH14	CH14	CH14	CH14
CH15	CH15	CH15	CH15
CH16	CH16	CH16	CH16
CH17	CH17	CH17	CH17
CH18	CH18	CH18	CH18
CH19	CH19	CH19	CH19
CH20	CH20	CH20	CH20
CH21	CH21	CH21	CH21
CH22	CH22	CH22	CH22
CH23	CH23	CH23	CH23
CH24	CH24	CH24	CH24
CH25	CH25	CH25	CH25
CH26	CH26	CH26	CH26
CH27	CH27	CH27	CH27
CH28	CH28	CH28	CH28
CH29	CH29	CH29	CH29
CH30	CH30	CH30	CH30
CH31	CH31	CH31	CH31
CH32	CH32	CH32	CH32

ST IN1	STI1	STI1	STEREO IN1
ST IN2	STI2	STI2	STEREO IN2
ST IN3	STI3	STI3	STEREO IN3
ST IN4	STI4	STI4	STEREO IN4

Параметры Output Patch (подключения на выходе)

SLOT, ADAT, OMNI, 2TR OUT Digital		INSERT IN (вход вставки)		DIRECT OUT (прямой выход)		USB OUT (выход USB)	
Источник	Описание	Источник	Описание	Источник	Описание	Источник	Описание
–	NONE (нет)	–	NONE (нет)	–	NONE (нет)	–	NONE (нет)
BUS1	BUS1	AD1	AD IN 1	ADAT1	ADAT1 OUT	BUS1	BUS1
BUS2	BUS2	AD2	AD IN 2	ADAT2	ADAT2 OUT	BUS2	BUS2
BUS3	BUS3	AD3	AD IN 3	ADAT3	ADAT3 OUT	BUS3	BUS3
BUS4	BUS4	AD4	AD IN 4	ADAT4	ADAT4 OUT	BUS4	BUS4
BUS5	BUS5	AD5	AD IN 5	ADAT5	ADAT5 OUT	BUS5	BUS5
BUS6	BUS6	AD6	AD IN 6	ADAT6	ADAT6 OUT	BUS6	BUS6
BUS7	BUS7	AD7	AD IN 7	ADAT7	ADAT7 OUT	BUS7	BUS7
BUS8	BUS8	AD8	AD IN 8	ADAT8	ADAT8 OUT	BUS8	BUS8
AUX1	AUX1	AD9	AD IN 9	SL-01	Слот CH1 OUT	AUX1	AUX1
AUX2	AUX2	AD10	AD IN 10	SL-02	Слот CH2 OUT	AUX2	AUX2
AUX3	AUX3	AD11	AD IN 11	SL-03	Слот CH3 OUT	AUX3	AUX3
AUX4	AUX4	AD12	AD IN 12	SL-04	Слот CH4 OUT	AUX4	AUX4
AUX5	AUX5	AD13	AD IN 13	SL-05	Слот CH5 OUT	AUX5	AUX5
AUX6	AUX6	AD14	AD IN 14	SL-06	Слот CH6 OUT	AUX6	AUX6
AUX7	AUX7	AD15	AD IN 15	SL-07	Слот CH7 OUT	AUX7	AUX7
AUX8	AUX8	AD16	AD IN 16	SL-08	Слот CH8 OUT	AUX8	AUX8
ST L	STEREO L	ADAT1	ADAT1 IN, порт	SL-09	Слот CH9 OUT	ST L	STEREO L
ST R	STEREO R	ADAT2	ADAT2 IN, порт	SL-10	Слот CH10 OUT	ST R	STEREO R
INS CH1	Вых. вставки CH1	ADAT3	ADAT3 IN, порт	SL-11	Слот CH11 OUT	INS CH1	Вых. вставки CH1
INS CH2	Вых. вставки CH2	ADAT4	ADAT4 IN, порт	SL-12	Слот CH12 OUT	INS CH2	Вых. вставки CH2
INS CH3	Вых. вставки CH3	ADAT5	ADAT5 IN, порт	SL-13	Слот CH13 OUT	INS CH3	Вых. вставки CH3
INS CH4	Вых. вставки CH4	ADAT6	ADAT6 IN, порт	SL-14	Слот CH14 OUT	INS CH4	Вых. вставки CH4
INS CH5	Вых. вставки CH5	ADAT7	ADAT7 IN, порт	SL-15	Слот CH15 OUT	INS CH5	Вых. вставки CH5
INS CH6	Вых. вставки CH6	ADAT8	ADAT8 IN, порт	SL-16	Слот CH16 OUT	INS CH6	Вых. вставки CH6
INS CH7	Вых. вставки CH7	SL-01	Слот CH1 IN	USB1	USB CH1 OUT	INS CH7	Вых. вставки CH7
INS CH8	Вых. вставки CH8	SL-02	Слот CH2 IN	USB2	USB CH2 OUT	INS CH8	Вых. вставки CH8
INS CH9	Вых. вставки CH9	SL-03	Слот CH3 IN	USB3	USB CH3 OUT	INS CH9	Вых. вставки CH9
INS CH10	Вых. вставки CH10	SL-04	Слот CH4 IN	USB4	USB CH4 OUT	INS CH10	Вых. вставки CH10
INS CH11	Вых. вставки CH11	SL-05	Слот CH5 IN	USB5	USB CH5 OUT	INS CH11	Вых. вставки CH11
INS CH12	Вых. вставки CH12	SL-06	Слот CH6 IN	USB6	USB CH6 OUT	INS CH12	Вых. вставки CH12
INS CH13	Вых. вставки CH13	SL-07	Слот CH7 IN	USB7	USB CH7 OUT	INS CH13	Вых. вставки CH13
INS CH14	Вых. вставки CH14	SL-08	Слот CH8 IN	USB8	USB CH8 OUT	INS CH14	Вых. вставки CH14
INS CH15	Вых. вставки CH15	SL-09	Слот CH9 IN	USB9	USB CH9 OUT	INS CH15	Вых. вставки CH15
INS CH16	Вых. вставки CH16	SL-10	Слот CH10 IN	USB10	USB CH10 OUT	INS CH16	Вых. вставки CH16
INS CH17	Вых. вставки CH17	SL-11	Слот CH11 IN	USB11	USB CH11 OUT	INS CH17	Вых. вставки CH17
INS CH18	Вых. вставки CH18	SL-12	Слот CH12 IN	USB12	USB CH12 OUT	INS CH18	Вых. вставки CH18
INS CH19	Вых. вставки CH19	SL-13	Слот CH13 IN	USB13	USB CH13 OUT	INS CH19	Вых. вставки CH19
INS CH20	Вых. вставки CH20	SL-14	Слот CH14 IN	USB14	USB CH14 OUT	INS CH20	Вых. вставки CH20
INS CH21	Вых. вставки CH21	SL-15	Слот CH15 IN	USB15	USB CH15 OUT	INS CH21	Вых. вставки CH21
INS CH22	Вых. вставки CH22	SL-16	Слот CH16 IN	USB16	USB CH16 OUT	INS CH22	Вых. вставки CH22
INS CH23	Вых. вставки CH23	USB1	USB CH1 IN	OMNI1	OMNI OUT 1	INS CH23	Вых. вставки CH23
INS CH24	Вых. вставки CH24	USB2	USB CH2 IN	OMNI2	OMNI OUT 2	INS CH24	Вых. вставки CH24
INS CH25	Вых. вставки CH25	USB3	USB CH3 IN	OMNI3	OMNI OUT 3	INS CH25	Вых. вставки CH25
INS CH26	Вых. вставки CH26	USB4	USB CH4 IN	OMNI4	OMNI OUT 4	INS CH26	Вых. вставки CH26
INS CH27	Вых. вставки CH27	USB5	USB CH5 IN	2TD-L	2TR OUT Dig. L	INS CH27	Вых. вставки CH27
INS CH28	Вых. вставки CH28	USB6	USB CH6 IN	2TD-R	2TR OUT Dig. R	INS CH28	Вых. вставки CH28
INS CH29	Вых. вставки CH29	USB7	USB CH7 IN	—	—	INS CH29	Вых. вставки CH29
INS CH30	Вых. вставки CH30	USB8	USB CH8 IN	—	—	INS CH30	Вых. вставки CH30
INS CH31	Вых. вставки CH31	USB9	USB CH9 IN	—	—	INS CH31	Вых. вставки CH31
INS CH32	Вых. вставки CH32	USB10	USB CH10 IN	—	—	INS CH32	Вых. вставки CH32

SLOT, ADAT, OMNI, 2TR OUT Digital		INSERT IN (вход вставки)		DIRECT OUT (прямой выход)		USB OUT (выход USB)	
Источник	Описание	Источник	Описание	Источник	Описание	Источник	Описание
INS BUS1	Вых. вставки–BUS1	USB11	USB CH11 IN	—	—	INS BUS1	Вых. вставки–BUS1
INS BUS2	Вых. вставки–BUS2	USB12	USB CH12 IN	—	—	INS BUS2	Вых. вставки–BUS2
INS BUS3	Вых. вставки–BUS3	USB13	USB CH13 IN	—	—	INS BUS3	Вых. вставки–BUS3
INS BUS4	Вых. вставки–BUS4	USB14	USB CH14 IN	—	—	INS BUS4	Вых. вставки–BUS4
INS BUS5	Вых. вставки–BUS5	USB15	USB CH15 IN	—	—	INS BUS5	Вых. вставки–BUS5
INS BUS6	Вых. вставки–BUS6	USB16	USB CH16 IN	—	—	INS BUS6	Вых. вставки–BUS6
INS BUS7	Вых. вставки–BUS7	FX1-1	Эффект1 OUT 1	—	—	INS BUS7	Вых. вставки–BUS7
INS BUS8	Вых. вставки–BUS8	FX1-2	Эффект1 OUT 2	—	—	INS BUS8	Вых. вставки–BUS8
INS AUX1	Вых. вставки–AUX1	FX2-1	Эффект2 OUT 1	—	—	INS AUX1	Вых. вставки–AUX1
INS AUX2	Вых. вставки–AUX2	FX2-2	Эффект2 OUT 2	—	—	INS AUX2	Вых. вставки–AUX2
INS AUX3	Вых. вставки–AUX3	FX3-1	Эффект3 OUT 1	—	—	INS AUX3	Вых. вставки–AUX3
INS AUX4	Вых. вставки–AUX4	FX3-2	Эффект3 OUT 2	—	—	INS AUX4	Вых. вставки–AUX4
INS AUX5	Вых. вставки–AUX5	FX4-1	Эффект4 OUT 1	—	—	INS AUX5	Вых. вставки–AUX5
INS AUX6	Вых. вставки–AUX6	FX4-2	Эффект4 OUT 2	—	—	INS AUX6	Вых. вставки–AUX6
INS AUX7	Вых. вставки–AUX7	2TD-L	2TR IN Dig. L	—	—	INS AUX7	Вых. вставки–AUX7
INS AUX8	Вых. вставки–AUX8	2TD-R	2TR IN Dig. R	—	—	INS AUX8	Вых. вставки–AUX8
INS ST-L	Вых. вставки–STL	—	—	—	—	INS ST-L	Вых. вставки–ST-L
INS ST-R	Вых. вставки–STR	—	—	—	—	INS ST-R	Вых. вставки–ST-R
CAS BUS1	Cascade Out Bus1	—	—	—	—	—	—
CAS BUS2	Cascade Out Bus2	—	—	—	—	—	—
CAS BUS3	Cascade Out Bus3	—	—	—	—	—	—
CAS BUS4	Cascade Out Bus4	—	—	—	—	—	—
CAS BUS5	Cascade Out Bus5	—	—	—	—	—	—
CAS BUS6	Cascade Out Bus6	—	—	—	—	—	—
CAS BUS7	Cascade Out Bus7	—	—	—	—	—	—
CAS BUS8	Cascade Out Bus8	—	—	—	—	—	—
CAS AUX1	Cascade Out Aux1	—	—	—	—	—	—
CAS AUX2	Cascade Out Aux2	—	—	—	—	—	—
CAS AUX3	Cascade Out Aux3	—	—	—	—	—	—
CAS AUX4	Cascade Out Aux4	—	—	—	—	—	—
CAS AUX5	Cascade Out Aux5	—	—	—	—	—	—
CAS AUX6	Cascade Out Aux6	—	—	—	—	—	—
CAS AUX7	Cascade Out Aux7	—	—	—	—	—	—
CAS AUX8	Cascade Out Aux8	—	—	—	—	—	—
CAS ST-L	Cascade STEREO-L	—	—	—	—	—	—
CAS ST-R	Cascade STEREO-R	—	—	—	—	—	—
CASSOLOL	Cascade SOLO L	—	—	—	—	—	—
CASSOLOR	Cascade SOLO R	—	—	—	—	—	—

Начальные настройки Output Patch (подключения на выходе)

SLOT (слот)

SLOT1-1	BUS1
SLOT1-2	BUS2
SLOT1-3	BUS3
SLOT1-4	BUS4
SLOT1-5	BUS5
SLOT1-6	BUS6
SLOT1-7	BUS7
SLOT1-8	BUS8
SLOT1-9	BUS1
SLOT1-10	BUS2
SLOT1-11	BUS3
SLOT1-12	BUS4
SLOT1-13	BUS5
SLOT1-14	BUS6
SLOT1-15	BUS7
SLOT1-16	BUS8

ADAT OUT

1	BUS1
2	BUS2
3	BUS3
4	BUS4
5	BUS5
6	BUS6
7	BUS7
8	BUS8

OMNI OUT

1	AUX1
2	AUX2
3	AUX3
4	AUX4

DIRECT OUT (прямой выход)

1	ADAT1
2	ADAT2
3	ADAT3
4	ADAT4
5	ADAT5
6	ADAT6
7	ADAT7
8	ADAT8
9	SLOT-1
10	SLOT-2
11	SLOT-3
12	SLOT-4
13	SLOT-5
14	SLOT-6
15	SLOT-7
16	SLOT-8
17	NONE (нет)
18	NONE (нет)
19	NONE (нет)
20	NONE (нет)

21	NONE (нет)
22	NONE (нет)
23	NONE (нет)
24	NONE (нет)
25	NONE (нет)
26	NONE (нет)
27	NONE (нет)
28	NONE (нет)
29	NONE (нет)
30	NONE (нет)
31	NONE (нет)
32	NONE (нет)

DIGITAL 2TR OUT

1L	ST L
1R	ST R

CHANNEL NAME (название канала)

	CHANNEL ID (идентифика- тор канала)	SHORT (краткое название)	LONG (длинное название)
AUX1	AUX1	AUX1	AUX1
AUX2	AUX2	AUX2	AUX2
AUX3	AUX3	AUX3	AUX3
AUX4	AUX4	AUX4	AUX4
AUX5	AUX5	AUX5	AUX5
AUX6	AUX6	AUX6	AUX6
AUX7	AUX7	AUX7	AUX7
AUX8	AUX8	AUX8	AUX8
BUS1	BUS1	BUS1	BUS1
BUS2	BUS2	BUS2	BUS2
BUS3	BUS3	BUS3	BUS3
BUS4	BUS4	BUS4	BUS4
BUS5	BUS5	BUS5	BUS5
BUS6	BUS6	BUS6	BUS6
BUS7	BUS7	BUS7	BUS7
BUS8	BUS8	BUS8	BUS8
STEREO	ST	ST	STEREO

USB

1	BUS1
2	BUS2
3	BUS3
4	BUS4
5	BUS5
6	BUS6
7	BUS7
8	BUS8
9	BUS1
10	BUS2
11	BUS3
12	BUS4
13	BUS5
14	BUS6
15	BUS7
16	BUS8

Начальные настройки банков определяемого пользователем удаленного слоя

Банк 1 (GM Vol & Pan)

ИД	Название		Контроллер	Формат данных															
	Краткое	Длинное		1	2	3	4	5	6	7	8	9	10	11	12	13	14	15	16
RM01	GM01	GM-CH01 VOL&PAN	ON	END	-	-	-	-	-	-	-	-	-	-	-	-	-	-	-
			FADER	B0	07	FAD	END	-	-	-	-	-	-	-	-	-	-	-	-
RM02	GM02	GM-CH02 VOL&PAN	ON	END	-	-	-	-	-	-	-	-	-	-	-	-	-	-	-
			FADER	B1	07	FAD	END	-	-	-	-	-	-	-	-	-	-	-	-
RM03	GM03	GM-CH03 VOL&PAN	ON	END	-	-	-	-	-	-	-	-	-	-	-	-	-	-	-
			FADER	B2	07	FAD	END	-	-	-	-	-	-	-	-	-	-	-	-
RM04	GM04	GM-CH04 VOL&PAN	ON	END	-	-	-	-	-	-	-	-	-	-	-	-	-	-	-
			FADER	B3	07	FAD	END	-	-	-	-	-	-	-	-	-	-	-	-
RM05	GM05	GM-CH05 VOL&PAN	ON	END	-	-	-	-	-	-	-	-	-	-	-	-	-	-	-
			FADER	B4	07	FAD	END	-	-	-	-	-	-	-	-	-	-	-	-
RM06	GM06	GM-CH06 VOL&PAN	ON	END	-	-	-	-	-	-	-	-	-	-	-	-	-	-	-
			FADER	B5	07	FAD	END	-	-	-	-	-	-	-	-	-	-	-	-
RM07	GM07	GM-CH07 VOL&PAN	ON	END	-	-	-	-	-	-	-	-	-	-	-	-	-	-	-
			FADER	B6	07	FAD	END	-	-	-	-	-	-	-	-	-	-	-	-
RM08	GM08	GM-CH08 VOL&PAN	ON	END	-	-	-	-	-	-	-	-	-	-	-	-	-	-	-
			FADER	B7	07	FAD	END	-	-	-	-	-	-	-	-	-	-	-	-
RM09	GM09	GM-CH09 VOL&PAN	ON	END	-	-	-	-	-	-	-	-	-	-	-	-	-	-	-
			FADER	B8	07	FAD	END	-	-	-	-	-	-	-	-	-	-	-	-
RM10	GM10	GM-CH10 VOL&PAN	ON	END	-	-	-	-	-	-	-	-	-	-	-	-	-	-	-
			FADER	B9	07	FAD	END	-	-	-	-	-	-	-	-	-	-	-	-
RM11	GM11	GM-CH11 VOL&PAN	ON	END	-	-	-	-	-	-	-	-	-	-	-	-	-	-	-
			FADER	BA	07	FAD	END	-	-	-	-	-	-	-	-	-	-	-	-
RM12	GM12	GM-CH12 VOL&PAN	ON	END	-	-	-	-	-	-	-	-	-	-	-	-	-	-	-
			FADER	BB	07	FAD	END	-	-	-	-	-	-	-	-	-	-	-	-
RM13	GM13	GM-CH13 VOL&PAN	ON	END	-	-	-	-	-	-	-	-	-	-	-	-	-	-	-
			FADER	BC	07	FAD	END	-	-	-	-	-	-	-	-	-	-	-	-
RM14	GM14	GM-CH14 VOL&PAN	ON	END	-	-	-	-	-	-	-	-	-	-	-	-	-	-	-
			FADER	BD	07	FAD	END	-	-	-	-	-	-	-	-	-	-	-	-
RM15	GM15	GM-CH15 VOL&PAN	ON	END	-	-	-	-	-	-	-	-	-	-	-	-	-	-	-
			FADER	BE	07	FAD	END	-	-	-	-	-	-	-	-	-	-	-	-
RM16	GM16	GM-CH16 VOL&PAN	ON	END	-	-	-	-	-	-	-	-	-	-	-	-	-	-	-
			FADER	BF	07	FAD	END	-	-	-	-	-	-	-	-	-	-	-	-

Банк 2 (GM Vol & Effect 1)

ИД	Название		Контроллер	Формат данных															
	Краткое	Длинное		1	2	3	4	5	6	7	8	9	10	11	12	13	14	15	16
RM01	GM01	GM-CH01 VOL&EFF1	ON	END	-	-	-	-	-	-	-	-	-	-	-	-	-	-	-
			FADER	B0	07	FAD	END	-	-	-	-	-	-	-	-	-	-	-	-
RM02	GM02	GM-CH02 VOL&EFF1	ON	END	-	-	-	-	-	-	-	-	-	-	-	-	-	-	-
			FADER	B1	07	FAD	END	-	-	-	-	-	-	-	-	-	-	-	-
RM03	GM03	GM-CH03 VOL&EFF1	ON	END	-	-	-	-	-	-	-	-	-	-	-	-	-	-	-
			FADER	B2	07	FAD	END	-	-	-	-	-	-	-	-	-	-	-	-
RM04	GM04	GM-CH04 VOL&EFF1	ON	END	-	-	-	-	-	-	-	-	-	-	-	-	-	-	-
			FADER	B3	07	FAD	END	-	-	-	-	-	-	-	-	-	-	-	-
RM05	GM05	GM-CH05 VOL&EFF1	ON	END	-	-	-	-	-	-	-	-	-	-	-	-	-	-	-
			FADER	B4	07	FAD	END	-	-	-	-	-	-	-	-	-	-	-	-
RM06	GM06	GM-CH06 VOL&EFF1	ON	END	-	-	-	-	-	-	-	-	-	-	-	-	-	-	-
			FADER	B5	07	FAD	END	-	-	-	-	-	-	-	-	-	-	-	-
RM07	GM07	GM-CH07 VOL&EFF1	ON	END	-	-	-	-	-	-	-	-	-	-	-	-	-	-	-
			FADER	B6	07	FAD	END	-	-	-	-	-	-	-	-	-	-	-	-
RM08	GM08	GM-CH08 VOL&EFF1	ON	END	-	-	-	-	-	-	-	-	-	-	-	-	-	-	-
			FADER	B7	07	FAD	END	-	-	-	-	-	-	-	-	-	-	-	-
RM09	GM09	GM-CH09 VOL&EFF1	ON	END	-	-	-	-	-	-	-	-	-	-	-	-	-	-	-
			FADER	B8	07	FAD	END	-	-	-	-	-	-	-	-	-	-	-	-
RM10	GM10	GM-CH10 VOL&EFF1	ON	END	-	-	-	-	-	-	-	-	-	-	-	-	-	-	-
			FADER	B9	07	FAD	END	-	-	-	-	-	-	-	-	-	-	-	-
RM11	GM11	GM-CH11 VOL&EFF1	ON	END	-	-	-	-	-	-	-	-	-	-	-	-	-	-	-
			FADER	BA	07	FAD	END	-	-	-	-	-	-	-	-	-	-	-	-
RM12	GM12	GM-CH12 VOL&EFF1	ON	END	-	-	-	-	-	-	-	-	-	-	-	-	-	-	-
			FADER	BB	07	FAD	END	-	-	-	-	-	-	-	-	-	-	-	-
RM13	GM13	GM-CH13 VOL&EFF1	ON	END	-	-	-	-	-	-	-	-	-	-	-	-	-	-	-
			FADER	BC	07	FAD	END	-	-	-	-	-	-	-	-	-	-	-	-
RM14	GM14	GM-CH14 VOL&EFF1	ON	END	-	-	-	-	-	-	-	-	-	-	-	-	-	-	-
			FADER	BD	07	FAD	END	-	-	-	-	-	-	-	-	-	-	-	-
RM15	GM15	GM-CH15 VOL&EFF1	ON	END	-	-	-	-	-	-	-	-	-	-	-	-	-	-	-
			FADER	BE	07	FAD	END	-	-	-	-	-	-	-	-	-	-	-	-
RM16	GM16	GM-CH16 VOL&EFF1	ON	END	-	-	-	-	-	-	-	-	-	-	-	-	-	-	-
			FADER	BF	07	FAD	END	-	-	-	-	-	-	-	-	-	-	-	-

Банк 3 (XG Vol & Pan)

ИД	Название		Контроллер	Формат данных															
	Краткое	Длинное		1	2	3	4	5	6	7	8	9	10	11	12	13	14	15	16
RM01	XG01	XG-CH01 VOL&PAN	ON	END	-	-	-	-	-	-	-	-	-	-	-	-	-	-	-
			FADER	F0	43	10	4C	08	00	0B	FAD	F7	END	-	-	-	-	-	-
RM02	XG02	XG-CH02 VOL&PAN	ON	END	-	-	-	-	-	-	-	-	-	-	-	-	-	-	-
			FADER	F0	43	10	4C	08	01	0B	FAD	F7	END	-	-	-	-	-	-
RM03	XG03	XG-CH03 VOL&PAN	ON	END	-	-	-	-	-	-	-	-	-	-	-	-	-	-	-
			FADER	F0	43	10	4C	08	02	0B	FAD	F7	END	-	-	-	-	-	-
RM04	XG04	XG-CH04 VOL&PAN	ON	END	-	-	-	-	-	-	-	-	-	-	-	-	-	-	-
			FADER	F0	43	10	4C	08	03	0B	FAD	F7	END	-	-	-	-	-	-
RM05	XG05	XG-CH05 VOL&PAN	ON	END	-	-	-	-	-	-	-	-	-	-	-	-	-	-	-
			FADER	F0	43	10	4C	08	04	0B	FAD	F7	END	-	-	-	-	-	-
RM06	XG06	XG-CH06 VOL&PAN	ON	END	-	-	-	-	-	-	-	-	-	-	-	-	-	-	-
			FADER	F0	43	10	4C	08	05	0B	FAD	F7	END	-	-	-	-	-	-
RM07	XG07	XG-CH07 VOL&PAN	ON	END	-	-	-	-	-	-	-	-	-	-	-	-	-	-	-
			FADER	F0	43	10	4C	08	06	0B	FAD	F7	END	-	-	-	-	-	-
RM08	XG08	XG-CH08 VOL&PAN	ON	END	-	-	-	-	-	-	-	-	-	-	-	-	-	-	-
			FADER	F0	43	10	4C	08	07	0B	FAD	F7	END	-	-	-	-	-	-
RM09	XG09	XG-CH09 VOL&PAN	ON	END	-	-	-	-	-	-	-	-	-	-	-	-	-	-	-
			FADER	F0	43	10	4C	08	08	0B	FAD	F7	END	-	-	-	-	-	-
RM10	XG10	XG-CH10 VOL&PAN	ON	END	-	-	-	-	-	-	-	-	-	-	-	-	-	-	-
			FADER	F0	43	10	4C	08	09	0B	FAD	F7	END	-	-	-	-	-	-
RM11	XG11	XG-CH11 VOL&PAN	ON	END	-	-	-	-	-	-	-	-	-	-	-	-	-	-	-
			FADER	F0	43	10	4C	08	0A	0B	FAD	F7	END	-	-	-	-	-	-
RM12	XG12	XG-CH12 VOL&PAN	ON	END	-	-	-	-	-	-	-	-	-	-	-	-	-	-	-
			FADER	F0	43	10	4C	08	0B	0B	FAD	F7	END	-	-	-	-	-	-
RM13	XG13	XG-CH13 VOL&PAN	ON	END	-	-	-	-	-	-	-	-	-	-	-	-	-	-	-
			FADER	F0	43	10	4C	08	0C	0B	FAD	F7	END	-	-	-	-	-	-
RM14	XG14	XG-CH14 VOL&PAN	ON	END	-	-	-	-	-	-	-	-	-	-	-	-	-	-	-
			FADER	F0	43	10	4C	08	0D	0B	FAD	F7	END	-	-	-	-	-	-
RM15	XG15	XG-CH15 VOL&PAN	ON	END	-	-	-	-	-	-	-	-	-	-	-	-	-	-	-
			FADER	F0	43	10	4C	08	0E	0B	FAD	F7	END	-	-	-	-	-	-
RM16	XG16	XG-CH16 VOL&PAN	ON	END	-	-	-	-	-	-	-	-	-	-	-	-	-	-	-
			FADER	F0	43	10	4C	08	0F	0B	FAD	F7	END	-	-	-	-	-	-

Банк 4 (микшер Nuendo VST)

ИД	Название		Контроллер	Формат данных															
	Краткое	Длинное		1	2	3	4	5	6	7	8	9	10	11	12	13	14	15	16
RM01	CH1	VST MIXER CH1	ON	B0	40	SW	END	-	-	-	-	-	-	-	-	-	-	-	-
			FADER	B0	07	FAD	END	-	-	-	-	-	-	-	-	-	-	-	-
RM02	CH2	VST MIXER CH2	ON	B1	40	SW	END	-	-	-	-	-	-	-	-	-	-	-	-
			FADER	B1	07	FAD	END	-	-	-	-	-	-	-	-	-	-	-	-
RM03	CH3	VST MIXER CH3	ON	B2	40	SW	END	-	-	-	-	-	-	-	-	-	-	-	-
			FADER	B2	07	FAD	END	-	-	-	-	-	-	-	-	-	-	-	-
RM04	CH4	VST MIXER CH4	ON	B3	40	SW	END	-	-	-	-	-	-	-	-	-	-	-	-
			FADER	B3	07	FAD	END	-	-	-	-	-	-	-	-	-	-	-	-
RM05	CH5	VST MIXER CH5	ON	B4	40	SW	END	-	-	-	-	-	-	-	-	-	-	-	-
			FADER	B4	07	FAD	END	-	-	-	-	-	-	-	-	-	-	-	-
RM06	CH6	VST MIXER CH6	ON	B5	40	SW	END	-	-	-	-	-	-	-	-	-	-	-	-
			FADER	B5	07	FAD	END	-	-	-	-	-	-	-	-	-	-	-	-
RM07	CH7	VST MIXER CH7	ON	B6	40	SW	END	-	-	-	-	-	-	-	-	-	-	-	-
			FADER	B6	07	FAD	END	-	-	-	-	-	-	-	-	-	-	-	-
RM08	CH8	VST MIXER CH8	ON	B7	40	SW	END	-	-	-	-	-	-	-	-	-	-	-	-
			FADER	B7	07	FAD	END	-	-	-	-	-	-	-	-	-	-	-	-
RM09	CH9	VST MIXER CH9	ON	B8	40	SW	END	-	-	-	-	-	-	-	-	-	-	-	-
			FADER	B8	07	FAD	END	-	-	-	-	-	-	-	-	-	-	-	-
RM10	CH10	VST MIXER CH10	ON	B9	40	SW	END	-	-	-	-	-	-	-	-	-	-	-	-
			FADER	B9	07	FAD	END	-	-	-	-	-	-	-	-	-	-	-	-
RM11	CH11	VST MIXER CH11	ON	BA	40	SW	END	-	-	-	-	-	-	-	-	-	-	-	-
			FADER	BA	07	FAD	END	-	-	-	-	-	-	-	-	-	-	-	-
RM12	CH12	VST MIXER CH12	ON	BB	40	SW	END	-	-	-	-	-	-	-	-	-	-	-	-
			FADER	BB	07	FAD	END	-	-	-	-	-	-	-	-	-	-	-	-
RM13	CH13	VST MIXER CH13	ON	BC	40	SW	END	-	-	-	-	-	-	-	-	-	-	-	-
			FADER	BC	07	FAD	END	-	-	-	-	-	-	-	-	-	-	-	-
RM14	CH14	VST MIXER CH14	ON	BD	40	SW	END	-	-	-	-	-	-	-	-	-	-	-	-
			FADER	BD	07	FAD	END	-	-	-	-	-	-	-	-	-	-	-	-
RM15	CH15	VST MIXER CH15	ON	BE	40	SW	END	-	-	-	-	-	-	-	-	-	-	-	-
			FADER	BE	07	FAD	END	-	-	-	-	-	-	-	-	-	-	-	-
RM16	CH16	VST MIXER CH16	ON	BF	40	SW	END	-	-	-	-	-	-	-	-	-	-	-	-
			FADER	BF	07	FAD	END	-	-	-	-	-	-	-	-	-	-	-	-

Параметры эффектов

REVERB HALL (реверберация в зале), REVERB ROOM (реверберация в помещении), REVERB STAGE (реверберация на сцене), REVERB PLATE (реверберационная металлическая пластина)

Имитация реверберации в зале, в помещении, на сцене или с помощью металлической пластины с одним входом и двумя выходами, выполняемая с помощью шлюза.

Параметр	Диапазон	Описание
REV TIME	0,3–99,0 с	Время реверберации
INI. DLY	0,0–500,0 мс	Задержка до начала реверберации
HI. RATIO	0,1–1,0	Временной коэффициент высокочастотной реверберации
LO. RATIO	0,1–2,4	Временной коэффициент низкочастотной реверберации
DIFF.	0–10	Распространение реверберации (слева и справа)
DENSITY	0–100%	Плотность реверберации
E/R DLY	0,0–100,0 мс	Задержка между ранними отражениями и реверберацией
E/R BAL.	0–100%	Баланс между ранними отражениями и реверберацией (0% = только реверберация, 100% = только ранние отражения)
HPF	THRU, 21,2 Гц–8,00 кГц	Частота среза фильтра высоких частот
LPF	50,0 Гц–16,0 кГц, THRU	Частота среза фильтра низких частот
GATE LVL	OFF, –60 – 0 дБ	Уровень, при котором начинает работать шлюз
ATTACK	0–120 мс	Скорость открытия шлюза
HOLD	1	Время открытия шлюза
DECAY	2	Скорость закрытия шлюза

- 0,02 мс–2,13 с (fs=44,1 кГц), 0,02 мс–1,96 с (fs=48 кГц), 0,01 мс–1,06 с (fs=88,2 кГц), 0,01 мс–981 мс (fs=96 кГц)
- 6 мс–46,0 с (fs=44,1 кГц), 5 мс–42,3 с (fs=48 кГц), 3 мс–23,0 с (fs=88,2 кГц), 3 мс–21,1 с (fs=96 кГц)

EARLY REF. (ранние отражения)

Ранние отражения с одним входом и двумя выходами.

Параметр	Диапазон	Описание
TYPE	S-Hall (короткий зал), L-Hall (длинный зал), Random (случайные), Revers (обратные), Plate (металлическая пластина), Spring (струна)	Тип имитации раннего отражения
ROOMSIZE	0,1–20,0	Пространство отражения
LIVENESS	0–10	Характеристика кривой затухания ранних отражений (0 = плавная, 10 = резкая)
INI. DLY	0,0–500,0 мс	Задержка до начала реверберации
DIFF.	0–10	Диффузия отражения (скорость распространения отражения влево–вправо)
DENSITY	0–100%	Плотность отражения
ER NUM.	1–19	Количество ранних отражений
FB GAIN	–99 – +99%	Усиление обратной связи
HI. RATIO	0,1–1,0	Коэффициент высокочастотной обратной связи
HPF	THRU, 21,2 Гц–8,00 кГц	Частота среза фильтра высоких частот
LPF	50,0 Гц–16,0 кГц, THRU	Частота среза фильтра низких частот

GATE REVERB (пороговая реверберация), REVERSE GATE (обратная пороговая реверберация)

Ранние отражения с одним входом и двумя выходами, выполняемые посредством шлюза, и ранние отражения, выполняемые посредством обратного шлюза.

Параметр	Диапазон	Описание
TYPE	Тип А и тип В	Тип имитации раннего отражения
ROOMSIZE	0,1–20,0	Пространство отражения
LIVENESS	0–10	Характеристика кривой затухания ранних отражений (0 = плавная, 10 = резкая)
INI. DLY	0,0–500,0 мс	Задержка до начала реверберации
DIFF.	0–10	Диффузия отражения (скорость распространения отражения влево–вправо)
DENSITY	0–100%	Плотность отражения
HI. RATIO, параметр	0,1–1,0	Коэффициент высокочастотной обратной связи
ER NUM.	1–19	Количество ранних отражений
FB GAIN	–99 – +99%	Усиление обратной связи
HPF	THRU, 21,2 Гц–8,00 кГц	Частота среза фильтра высоких частот
LPF	50,0 Гц–16,0 кГц, THRU	Частота среза фильтра низких частот

MONO DELAY (задержка монофонического сигнала)

Стандартная повторяющаяся задержка с одним входом и двумя выходами.

Параметр	Диапазон	Описание
DELAY	0,0–2730,0 мс	Продолжительность задержки
FB. GAIN	–99 – +99%	Усиление обратной связи (положительные значения для обратной связи при нормальной фазе, отрицательные значения для обратной связи при обратной фазе)
HI. RATIO	0,1–1,0	Коэффициент высокочастотной обратной связи
HPF	THRU, 21,2 Гц–8,00 кГц	Частота среза фильтра высоких частот
LPF	50,0 Гц–16,0 кГц, THRU	Частота среза фильтра низких частот
SYNC	OFF, ON	Включение/выключение синхронизации темпа
NOTE	1	Используется в сочетании с параметром TEMPO (temp) для определения значения DELAY (задержка)

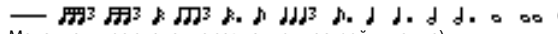
-  Максимальное значение зависит от настройки темпа)

STEREO DELAY (задержка стереофонического сигнала)

Стандартная задержка стереофонического сигнала с двумя входами и двумя выходами.

Параметр	Диапазон	Описание
DELAY L	0,0–1350,0 мс	Время задержки на левом канале
DELAY R	0,0–1350,0 мс	Время задержки на правом канале
FB. G L	–99 – +99%	Обратная связь на левом канале (положительные значения для обратной связи при нормальной фазе, отрицательные значения для обратной связи при обратной фазе)
FB. G R	–99 – +99%	Обратная связь на правом канале (положительные значения для обратной связи при нормальной фазе, отрицательные значения для обратной связи при обратной фазе)
HI. RATIO	0,1–1,0	Коэффициент высокочастотной обратной связи
HPF	THRU, 21,2 Гц–8,00 кГц	Частота среза фильтра высоких частот
LPF	50,0 Гц–16,0 кГц, THRU	Частота среза фильтра низких частот
SYNC	OFF, ON	Включение/выключение синхронизации темпа
NOTE L	1	Используется совместно с параметром TEMPO (темп) для определения значения DELAY (задержка) на левом канале
NOTE R	1	Используется совместно с параметром TEMPO (темп) для определения значения DELAY (задержка) на правом канале

1. (Максимальное значение зависит от настройки темпа)

MOD. DELAY (задержка модуляции)

Базовая повторяющаяся задержка с модуляцией; один вход и два выхода.

Параметр	Диапазон	Описание
DELAY	0,0–2725,0 мс	Продолжительность задержки
FB. GAIN	–99 – +99%	Усиление обратной связи (положительные значения для обратной связи при нормальной фазе, отрицательные значения для обратной связи при обратной фазе)
HI. RATIO	0,1–1,0	Коэффициент высокочастотной обратной связи
FREQ.	0,05–40,00 Гц	Скорость модуляции
DEPTH	0–100%	Глубина модуляции
WAVE	Sine (синусоидальная), Tri (треугольная)	Волновая форма модуляции
HPF	THRU, 21,2 Гц–8,00 кГц	Частота среза фильтра высоких частот
LPF	50,0 Гц–16,0 кГц, THRU	Частота среза фильтра низких частот
SYNC	OFF, ON	Включение/выключение синхронизации темпа
DLY.NOTE	1	Используется в сочетании с параметром TEMPO (темп) для определения значения DELAY (задержка)
MOD.NOTE	2	Используется в сочетании с параметром TEMPO (темп) для определения значения FREQ (частота).

1. (Максимальное значение зависит от настройки темпа)

2.

DELAY LCR (позиционная задержка)

Один вход, два выхода с 3-мя составляющими задержки (слева, по центру, справа).

Параметр	Диапазон	Описание
DELAY L	0,0–2730,0 мс	Время задержки на левом канале
DELAY C	0,0–2730,0 мс	Время задержки на центральном канале
DELAY R	0,0–2730,0 мс	Время задержки на правом канале
FB. DLY	0,0–2730,0 мс	Время задержки обратной связи
LEVEL L	–100 – +100%	Уровень задержки на левом канале
LEVEL C	–100 – +100%	Уровень задержки на центральном канале
LEVEL R	–100 – +100%	Уровень задержки на правом канале
FB. GAIN (усиление)	–99 – +99%	Усиление обратной связи (положительные значения для обратной связи при нормальной фазе, отрицательные значения для обратной связи при обратной фазе)
HI. RATIO	0,1–1,0	Коэффициент высокочастотной обратной связи
HPF	THRU, 21,2 Гц–8,00 кГц	Частота среза фильтра высоких частот
LPF	50,0 Гц–16,0 кГц, THRU	Частота среза фильтра низких частот
SYNC	OFF, ON	Включение/выключение синхронизации темпа
NOTE L	1	Используется совместно с параметром TEMPO (темп) для определения значения DELAY L (время задержки на левом канале)
NOTE C	1	Используется совместно с параметром TEMPO (темп) для определения значения DELAY C (задержка на центральном канале)
NOTE R	1	Используется совместно с параметром TEMPO (темп) для определения значения DELAY R (время задержки на правом канале)
NOTE FB	1	Используется совместно с параметром TEMPO (темп) для определения значения FB (задержка обратной связи) DLY

1. (Максимальное значение зависит от настройки темпа)

ЕCHO (эхо)

Задержка стереофонического сигнала с перекрестной циклической обратной связью, имеющая два входа и два выхода.

Параметр	Диапазон	Описание
DELAY L	0,0–1350,0 мс	Время задержки на левом канале
DELAY R	0,0–1350,0 мс	Время задержки на правом канале
FB.DLY L	0,0–1350,0 мс	Время задержки обратной связи на левом канале
FB.DLY R	0,0–1350,0 мс	Время задержки обратной связи на правом канале
FB. G L	–99 – +99%	Усиление обратной связи на левом канале (положительные значения для обратной связи при нормальной фазе, отрицательные значения для обратной связи при обратной фазе)
FB. G R	–99 – +99%	Усиление обратной связи на правом канале (положительные значения для обратной связи при нормальной фазе, отрицательные значения для обратной связи при обратной фазе)
L->R FBG	–99 – +99%	Усиление обратной связи слева направо (положительные значения для обратной связи при нормальной фазе, отрицательные значения для обратной связи при обратной фазе)
R->L FBG	–99 – +99%	Усиление обратной связи справа налево (положительные значения для обратной связи при нормальной фазе, отрицательные значения для обратной связи при обратной фазе)
HI. RATIO	0,1–1,0	Коэффициент высокочастотной обратной связи
HPF	THRU, 21,2 Гц–8,00 кГц	Частота среза фильтра высоких частот
LPF	50,0 Гц–16,0 кГц, THRU	Частота среза фильтра низких частот
SYNC	OFF, ON	Включение/выключение синхронизации темпа
NOTE L	1	Используется совместно с параметром TEMPO (темп) для определения значения DELAY L (время задержки на левом канале)
NOTE R	1	Используется совместно с параметром TEMPO (темп) для определения значения DELAY R (время задержки на правом канале)
NOTE FBL	1	Используется совместно с параметром TEMPO (темп) для определения значения FB (задержка обратной связи) DLY L (задержка обратной связи на левом канале)
NOTE FBR	1	Используется совместно с параметром TEMPO (темп) для определения значения FB (задержка обратной связи) DLY R (задержка обратной связи на правом канале)

1. (Максимальное значение зависит от настройки темпа)

CHORUS (хорус)

Эффект хоруса с двумя входами и двумя выходами.

Параметр	Диапазон	Описание
FREQ.	0,05–40,00 Гц	Скорость модуляции
AM DEPTH	0–100%	Глубина амплитудной модуляции
PM DEPTH	0–100%	Глубина модуляции высоты звука
MOD. DLY	0,0–500,0 мс	Время задержки модуляции
WAVE	Sine (синусоидальная), Tri (треугольная)	Волновая форма модуляции
LSH F	21,2 Гц–8,00 кГц	Частота ступенчатого фильтра низких частот
LSH G	–12,0 – +12,0 дБ	Усиление ступенчатого фильтра низких частот
EQ F	100 Гц–8,00 кГц	Частота эквалайзера (пикового типа)
EQ G	–12,0 – +12,0 дБ	Усиление эквалайзера (пикового типа)
EQ Q	10,0–0,10	Ширина частотного диапазона эквалайзера (пикового типа)
HSF F	50,0 Гц–16,0 кГц	Частота ступенчатого фильтра высоких частот

Параметр	Диапазон	Описание
HSN G	–12,0 – +12,0 дБ	Усиление ступенчатого фильтра высоких частот
SYNC	OFF, ON	Включение/выключение синхронизации темпа
NOTE	1	Используется в сочетании с параметром TEMPO (темп) для определения значения FREQ (частота).

1.

FLANGE (флэнж)

Эффект флэнжа с двумя входами и двумя выходами.

Параметр	Диапазон	Описание
FREQ.	0,05–40,00 Гц	Скорость модуляции
DEPTH	0–100%	Глубина модуляции
MOD. DLY	0,0–500,0 мс	Время задержки модуляции
FB. GAIN	–99 – +99%	Усиление обратной связи (положительные значения для обратной связи при нормальной фазе, отрицательные значения для обратной связи при обратной фазе)
WAVE	Sine (синусоидальная), Tri (треугольная)	Волновая форма модуляции
LSH F	21,2 Гц–8,00 кГц	Частота ступенчатого фильтра низких частот
LSH G	–12,0 – +12,0 дБ	Усиление ступенчатого фильтра низких частот
EQ F	100 Гц–8,00 кГц	Частота эквалайзера (пикового типа)
EQ G	–12,0 – +12,0 дБ	Усиление эквалайзера (пикового типа)
EQ Q	10,0–0,10	Ширина частотного диапазона эквалайзера (пикового типа)
HSF F	50,0 Гц–16,0 кГц	Частота ступенчатого фильтра высоких частот
HSF G	–12,0 – +12,0 дБ	Усиление ступенчатого фильтра высоких частот
SYNC	OFF, ON	Включение/выключение синхронизации темпа
NOTE (нота)	1	Используется в сочетании с параметром TEMPO (темп) для определения значения FREQ (частота).

1.

SYMPHONIC (симфоника)

Эффект симфонии с двумя входами и двумя выходами.

Параметр	диапазон	Описание
FREQ.	0,05–40,00 Гц	Скорость модуляции
DEPTH	0–100%	Глубина модуляции
MOD. DLY	0,0–500,0 мс	Время задержки модуляции
WAVE	Sine (синусоидальная), Tri (треугольная)	Волновая форма модуляции
LSH F	21,2 Гц–8,00 кГц	Частота ступенчатого фильтра низких частот
LSH G	–12,0 – +12,0 дБ	Усиление ступенчатого фильтра низких частот
EQ F	100 Гц–8,00 кГц	Частота эквалайзера (пикового типа)
EQ G	–12,0 – +12,0 дБ	Усиление эквалайзера (пикового типа)
EQ Q	10,0–0,10	Ширина частотного диапазона эквалайзера (пикового типа)
HSF F	50,0 Гц–16,0 кГц	Частота ступенчатого фильтра высоких частот
HSF G	–12,0 – +12,0 дБ	Усиление ступенчатого фильтра высоких частот
SYNC	OFF, ON	Включение/выключение синхронизации темпа
NOTE	1	Используется в сочетании с параметром TEMPO (темп) для определения значения FREQ (частота).

1.

PHASER (фазер)

16-каскадный фазер с двумя входами и двумя выходами.

Параметр	Диапазон	Описание
FREQ.	0,05–40,00 Гц	Скорость модуляции
DEPTH	0–100%	Глубина модуляции
FB. GAIN	–99 – +99%	Усиление обратной связи (положительные значения для обратной связи при нормальной фазе, отрицательные значения для обратной связи при обратной фазе)
OFFSET	0–100	Самое низкое смещение сдвинутых по фазе частот
PHASE	0,00–354,38 градусов	Баланс модуляции фазы (левый и правый)
STAGE	2, 4, 6, 8, 10, 12, 14, 16	Количество каскадов сдвига фазы
LSH F	21,2 Гц–8,00 кГц	Частота ступенчатого фильтра низких частот
LSH G	–12,0 – +12,0 дБ	Усиление ступенчатого фильтра низких частот
HSF F	50,0 Гц–16,0 кГц	Частота ступенчатого фильтра высоких частот
HSF G	–12,0 – +12,0 дБ	Усиление ступенчатого фильтра высоких частот
SYNC	OFF, ON	Включение/выключение синхронизации темпа
NOTE	1	Используется в сочетании с параметром TEMPO (temp) для определения значения FREQ (частота).

1.

AUTO PAN (автопанорамирование)

Средство для автоматического панорамирования с двумя входами и двумя выходами.

Параметр	Диапазон	Описание
FREQ.	0,05–40,00 Гц	Скорость модуляции
DEPTH	0–100%	Глубина модуляции
DIR.	1	Направление панорамирования
WAVE	Sine (синусоидальная), Tri (треугольная), Square (прямоугольная)	Волновая форма модуляции
LSH F	21,2 Гц–8,00 кГц	Частота ступенчатого фильтра низких частот
LSH G	–12,0 – +12,0 дБ	Усиление ступенчатого фильтра низких частот
EQ F	100 Гц–8,00 кГц	Частота эквалайзера (пикового типа)
EQ G	–12,0 – +12,0 дБ	Усиление эквалайзера (пикового типа)
EQ Q	10,0–0,10	Ширина частотного диапазона эквалайзера (пикового типа)
HSF F	50,0 Гц–16,0 кГц	Частота ступенчатого фильтра высоких частот
HSF G	–12,0 – +12,0 дБ	Усиление ступенчатого фильтра высоких частот
SYNC	OFF, ON	Включение/выключение синхронизации темпа
NOTE	2	Используется в сочетании с параметром TEMPO (temp) для определения значения FREQ (частота).

1. L<->R, L->R, L<-R, Turn L, Turn R

2.

TREMOLO (тремоло)

Эффект тремоло с двумя входами и двумя выходами.

Параметр	диапазон	Описание
FREQ.	0,05–40,00 Гц	Скорость модуляции
DEPTH (глубина)	0–100%	Глубина модуляции
WAVE	Sine (синусоидальная), Tri (треугольная), Square (прямоугольная)	Волновая форма модуляции
LSH F	21,2 Гц–8,00 кГц	Частота ступенчатого фильтра низких частот
LSH G	–12,0 – +12,0 дБ	Усиление ступенчатого фильтра низких частот
EQ F	100 Гц–8,00 кГц	Частота эквалайзера (пикового типа)
EQ G	–12,0 – +12,0 дБ	Усиление эквалайзера (пикового типа)
EQ Q	10,0–0,10	Ширина частотного диапазона эквалайзера (пикового типа)

Параметр	диапазон	Описание
HSH F	50,0 Гц–16,0 кГц	Частота ступенчатого фильтра высоких частот
HSH G	–12,0 – +12,0 дБ	Усиление ступенчатого фильтра высоких частот
SYNC	OFF, ON	Включение/выключение синхронизации темпа
NOTE	1	Используется в сочетании с параметром TEMPO (temp) для определения значения FREQ (частота).

1.

HQ. PITCH (высококачественный сдвиг высоты звука)

Один вход, два выхода с высококачественным сдвигом высоты звука (доступен для внутренних эффектов 1 и 2.)

Параметр	Диапазон	Описание
PITCH	–12 – +12 полутонов	Сдвиг высоты звука
FINE	–50 – +50 цента	Точная настройка изменения высоты звука
DELAY	0,0–1000,0 мс	Продолжительность задержки
FB. GAIN	–99 – +99%	Усиление обратной связи (положительные значения для обратной связи при нормальной фазе, отрицательные значения для обратной связи при обратной фазе)
MODE	1–10	Точность сдвига высоты звука
SYNC	OFF, ON	Включение/выключение синхронизации темпа
NOTE	1	Используется в сочетании с параметром TEMPO (temp) для определения значения DELAY (задержка)

1.
(Максимальное значение зависит от настройки темпа)

DUAL PITCH (двойное изменение высоты звука)

Средство сдвига высоты звука с двумя входами и двумя выходами.

Параметр	Диапазон	Описание
PITCH 1	–24 – +24 полутонов	Сдвиг высоты звука канала №1
FINE 1	–50 – +50 цента	Точная настройка сдвига высоты звука канала №1
LEVEL 1	–100 – +100%	Уровень канала №1 (положительные значения для нормальной фазы, отрицательные значения для противофазы)
PAN 1	L63 – R63	Панорама канала №1
DELAY 1	0,0–1000,0 мс	Время задержки на канале №1
FB. G 1	–99 – +99%	Усиление обратной связи на канале №1 (положительные значения для обратной связи при нормальной фазе, отрицательные значения для обратной связи при противофазе)
PITCH 2	–24 – +24 полутонов	Сдвиг высоты звука канала №2
FINE 2	–50 – +50 цента	Точная настройка сдвига высоты звука канала №2
LEVEL 2	–100 – +100%	Уровень канала №2 (положительные значения для нормальной фазы, отрицательные значения для противофазы)
PAN 2	L63 – R63	Панорама канала №2
DELAY 2	0,0–1000,0 мс	Время задержки на канале №2
FB. G 2	–99 – +99%	Усиление обратной связи на канале №2 (положительные значения для обратной связи при нормальной фазе, отрицательные значения для обратной связи при противофазе)
MODE	1–10	Точность сдвига высоты звука
SYNC	OFF, ON	Включение/выключение синхронизации темпа
NOTE 1	1	Используется совместно с параметром TEMPO (temp) для определения задержки на канале №1
NOTE 2	1	Используется совместно с параметром TEMPO (temp) для определения задержки на канале №2

1.
(Максимальное значение зависит от настройки темпа)

ROTARY (вращающийся динамик)

Имитатор вращающегося динамика с одним входом и двумя выходами.

Параметр	Диапазон	Описание
ROTATE	STOP, START	Запуск и остановка вращения
SPEED	SLOW, FAST	Скорость вращения (см. параметры SLOW и FAST)
SLOW	0,05–10,00 Гц	Низкая скорость вращения
FAST	0,05–10,00 Гц	Высокая скорость вращения
DRIVE	0–100	Уровень перегрузки
ACCEL	0–10	Ускорение при изменении скорости
LOW	0–100	Фильтр низких частот
HIGH	0–100	Фильтр высоких частот

RING MOD. (кольцевой модулятор)

Кольцевой модулятор с двумя входами и двумя выходами.

Параметр	Диапазон	Описание
SOURCE	OSC, SELF	Источник модуляции: осциллятор или входящий сигнал
OSC FREQ	0,0–5000,0 Гц	Частота осциллятора
FM FREQ.	0,05–40,00 Гц	Скорость частотной модуляции осциллятора
FM DEPTH	0–100%	Глубина частотной модуляции осциллятора
SYNC	OFF, ON	Включение/выключение синхронизации темпа
NOTE FM	1	Используется совместно с параметром TEMPO (темп) для определения FM FREQ (скорости частотной модуляции)

1.

MOD. FILTER (модуляционный фильтр)

Модуляционный фильтр с двумя входами и двумя выходами.

Параметр	Диапазон	Описание
FREQ.	0,05–40,00 Гц	Скорость модуляции
DEPTH	0–100%	Глубина модуляции
PHASE	0,00–354,38 градусов	Сдвиг фаз модуляции левого канала и правого канала
TYPE	LPF, HPF, BPF	Тип фильтра: фильтр низких частот, фильтр высоких частот, фильтр полосы пропускания
OFFSET	0–100	Сдвиг частоты фильтра
RESO.	0–20	Резонанс фильтра
LEVEL	0–100	Выходной уровень
SYNC	OFF, ON	Включение/выключение синхронизации темпа
NOTE	1	Используется в сочетании с параметром TEMPO (темп) для определения значения FREQ (частота).

1.

DISTORTION (искажение)

Эффект искажения с одним входом и двумя выходами.

Параметр	Диапазон	Описание
DST TYPE	DST1, DST2, OVD1, OVD2, CRUNCH	Тип искажения (DST = искажение, OVD = перегрузка)
DRIVE	0–100	Сила искажения
MASTER	0–100	Общая громкость
tone	–10 – +10	Тон
N. GATE	0–20	Снижение шума

AMP SIMULATE (имитация усилителя)

Имитатор гитарного усилителя с одним входом и двумя выходами.

Параметр	Диапазон	Описание
AMP TYPE	1	Тип имитации гитарного усилителя
DST TYPE	DST1, DST2, OVD1, OVD2, CRUNCH	Тип искажения (DST = искажение, OVD = перегрузка)
DRIVE	0–100	Сила искажения
MASTER (мастер)	0–100	Общая громкость
BASS	0–100	Регулятор басового тона
MIDDLE	0–100	Регулятор тона на средних частотах
TREBLE	0–100	Регулятор тона на высоких частотах
CAB DEP	0–100%	Глубина при имитации гитарного кабинета
EQ F	100–8,00 кГц	Частота параметрического эквалайзера
EQ G	–12,0 – +12,0 дБ	Усиление параметрического эквалайзера
EQ Q	10,0–0,10	Ширина частотного диапазона параметрического эквалайзера
N. GATE	0–20	Снижение шума

1. STK-M1, STK-M2, THRASH, MIDBST, CMB-PG, CMB-VR, CMB-DX, CMB-TW, MINI, FLAT

DYNA. FILTER (динамический фильтр)

Динамически управляемый фильтр с двумя входами и двумя выходами.

Параметр	Диапазон	Описание
SOURCE	INPUT, MIDI	Источник управления: входной сигнал или параметр velocity (сила нажатия клавиши) MIDI-сообщения Note On (нота вкл.)
SENSE	0–100	Чувствительность
DIR.	UP, DOWN	Повышение или понижение частоты при изменении
DECAY	1	Скорость затухания изменения частоты фильтра
TYPE	LPF, HPF, BPF	Тип фильтра
OFFSET	0–100	Сдвиг частоты фильтра
RESO.	0–20	Резонанс фильтра
LEVEL	0–100	Выходной уровень

1. 6 мс–46,0 с (fs=44,1 кГц), 5 мс–42,3 с (fs=48 кГц), 3 мс–23,0 с (fs=88,2 кГц), 3 мс–21,1 с (fs=96 кГц)

DYNA. FLANGE (динамический флэнж)

Динамически управляемый флэнжер с двумя входами и двумя выходами.

Параметр	Диапазон	Описание
SOURCE	INPUT, MIDI	Источник управления: входной сигнал или параметр velocity (сила нажатия клавиши) MIDI-сообщения Note On (нота вкл.)
SENSE	0–100	Чувствительность
DIR.	UP, DOWN	Повышение или понижение частоты при изменении
DECAY	1	Скорость затухания
OFFSET	0–100	Смещение времени задержки
FB GAIN	–99 – +99%	Усиление обратной связи (положительные значения для обратной связи при нормальной фазе, отрицательные значения для обратной связи при обратной фазе)
LSH F	21,2 Гц–8,00 кГц	Частота ступенчатого фильтра низких частот
LSH G	–12,0 – +12,0 дБ	Усиление ступенчатого фильтра низких частот
EQ F	100 Гц–8,00 кГц	Частота эквалайзера (пикового типа)
EQ G	–12,0 – +12,0 дБ	Усиление эквалайзера (пикового типа)
EQ Q	10,0–0,10	Ширина частотного диапазона эквалайзера (пикового типа)
HSF F	50,0 Гц–16,0 кГц	Частота ступенчатого фильтра высоких частот
HSF G	–12,0 – +12,0 дБ	Усиление ступенчатого фильтра высоких частот

1. 6 мс–46,0 с (fs=44,1 кГц), 5 мс–42,3 с (fs=48 кГц), 3 мс–23,0 с (fs=88,2 кГц), 3 мс–21,1 с (fs=96 кГц)

DYNA. PHASER (динамический фазер)

Динамически управляемый фазер с двумя входами и двумя выходами.

Параметр	Диапазон	Описание
SOURCE	INPUT, MIDI	Источник управления: входной сигнал или параметр velocity (сила нажатия клавиши) MIDI-сообщения Note On (нота вкл.)
SENSE	0–100	Чувствительность
DIR.	UP, DOWN	Повышение или понижение частоты при изменении
DECAY	1	Скорость затухания
OFFSET	0–100	Самое низкое смещение сдвинутых по фазе частот
FB GAIN	–99 – +99%	Усиление обратной связи (положительные значения для обратной связи при нормальной фазе, отрицательные значения для обратной связи при обратной фазе)
STAGE	2, 4, 6, 8, 10, 12, 14, 16	Количество каскадов сдвига фазы
LSH F	21,2 Гц–8,00 кГц	Частота ступенчатого фильтра низких частот
LSH G	–12,0 – +12,0 дБ	Усиление ступенчатого фильтра низких частот
HSF F	50,0 Гц–16,0 кГц	Частота ступенчатого фильтра высоких частот
HSF G	–12,0 – +12,0 дБ	Усиление ступенчатого фильтра высоких частот

1. 6 мс–46,0 с (fs=44,1 кГц), 5 мс–42,3 с (fs=48 кГц), 3 мс–23,0 с (fs=88,2 кГц), 3 мс–21,1 с (fs=96 кГц)

REV+CHORUS (реверберация + хорус)

Параллельные эффекты реверберации и хоруса с одним входом и двумя выходами.

Параметр	Диапазон	Описание
REV TIME	0,3–99,0 с	Время реверберации
INI. DLY	0,0–500,0 мс	Задержка до начала реверберации
HI. RATIO, параметр	0,1–1,0	Временной коэффициент высокочастотной реверберации
DIFF.	0–10	Распространение
DENSITY	0–100%	Плотность реверберации
HPF	THRU, 21,2 Гц–8,00 кГц	Частота среза фильтра высоких частот
LPF	50,0 Гц–16,0 кГц, THRU	Частота среза фильтра низких частот
REV/CHO	0–100%	Баланс между реверберацией и хорусом (0% = только реверберация, 100% = только хорус)
FREQ.	0,05–40,00 Гц	Скорость модуляции
AM DEPTH	0–100%	Глубина амплитудной модуляции
PM DEPTH	0–100%	Глубина модуляции высоты звука
MOD. DLY	0,0–500,0 мс	Время задержки модуляции
WAVE	Sine (синусоидальная), Tri (треугольная)	Волновая форма модуляции
SYNC	OFF, ON	Включение/выключение синхронизации темпа
NOTE	1	Используется в сочетании с параметром TEMPO (темп) для определения значения FREQ (частота).

- 1.

REV->CHORUS (реверберация ->хорус)

Эффекты реверберации и хоруса, следующие друг за другом, с одним входом и двумя выходами.

Параметр	Диапазон	Описание
REV TIME	0,3–99,0 с	Время реверберации
INI. DLY	0,0–500,0 мс	Задержка до начала реверберации
HI. RATIO	0,1–1,0	Временной коэффициент высокочастотной реверберации
DIFF.	0–10	Распространение
DENSITY	0–100%	Плотность реверберации
HPF	THRU, 21,2 Гц–8,00 кГц	Частота среза фильтра высоких частот
LPF	50,0 Гц–16,0 кГц, THRU	Частота среза фильтра низких частот
REV.BAL	0–100%	Баланс между реверберацией и хоровой реверберацией (0% = только хоровая реверберация, 100% = только реверберация)
FREQ.	0,05–40,00 Гц	Скорость модуляции
AM DEPTH	0–100%	Глубина амплитудной модуляции
PM DEPTH	0–100%	Глубина модуляции высоты звука
MOD. DLY	0,0–500,0 мс	Время задержки модуляции
WAVE	Sine (синусоидальная), Tri (треугольная)	Волновая форма модуляции
SYNC	OFF, ON	Включение/выключение синхронизации темпа
NOTE	1	Используется в сочетании с параметром TEMPO (темп) для определения значения FREQ (частота).

- 1.

REV+FLANGE (реверберация + флэнж)

Параллельные эффекты реверберации и флэнжера с одним входом и двумя выходами.

Параметр	Диапазон	Описание
REV TIME	0,3–99,0 с	Время реверберации
INI. DLY	0,0–500,0 мс	Задержка до начала реверберации
HI. RATIO	0,1–1,0	Временной коэффициент высокочастотной реверберации
DIFF.	0–10	Распространение
DENSITY	0–100%	Плотность реверберации
HPF	THRU, 21,2 Гц–8,00 кГц	Частота среза фильтра высоких частот
LPF	50,0 Гц–16,0 кГц, THRU	Частота среза фильтра низких частот
REV/FLG	0–100%	Баланс между реверберацией и флэнжем (0% = только реверберация, 100% = только флэнж)
FREQ.	0,05–40,00 Гц	Скорость модуляции
DEPTH	0–100%	Глубина модуляции
MOD. DLY	0,0–500,0 мс	Время задержки модуляции
FB. GAIN	–99 – +99%	Усиление обратной связи (положительные значения для обратной связи при нормальной фазе, отрицательные значения для обратной связи при обратной фазе)
WAVE	Sine (синусоидальная), Tri (треугольная)	Волновая форма модуляции
SYNC	OFF, ON	Включение/выключение синхронизации темпа
NOTE	1	Используется в сочетании с параметром TEMPO (темп) для определения значения FREQ (частота).

- 1.

REV->FLANGE (реверберация -> флэнж)

Эффекты реверберации и флэнжера, следующие друг за другом, с одним входом и двумя выходами.

Параметр	Диапазон	Описание
REV TIME	0,3–99,0 с	Время реверберации
INI. DLY	0,0–500,0 мс	Задержка до начала реверберации
HI. RATIO	0,1–1,0	Временной коэффициент высокочастотной реверберации
DIFF.	0–10	Распространение
DENSITY	0–100%	Плотность реверберации
HPF	THRU, 21,2 Гц–8,00 кГц	Частота среза фильтра высоких частот
LPF	50,0 Гц–16,0 кГц, THRU	Частота среза фильтра низких частот
REV.BAL	0–100%	Баланс между реверберацией и флэнжированной реверберацией (0% = только флэнжированная реверберация, 100% = только реверберация)
FREQ.	0,05–40,00 Гц	Скорость модуляции
DEPTH	0–100%	Глубина модуляции
MOD. DLY	0,0–500,0 мс	Время задержки модуляции
FB. GAIN	–99 – +99%	Усиление обратной связи (положительные значения для обратной связи при нормальной фазе, отрицательные значения для обратной связи при обратной фазе)
WAVE	Sine (синусоидальная), Tri (треугольная)	Волновая форма модуляции
SYNC	OFF, ON	Включение/выключение синхронизации темпа
NOTE	1	Используется в сочетании с параметром TEMPO (темп) для определения значения FREQ (частота).

1.

REV+SYMPHO.

Эффект одновременной реверберации и симфоники с одним входом и двумя выходами.

Параметр	Диапазон	Описание
REV TIME	0,3–99,0 с	Время реверберации
INI. DLY	0,0–500,0 мс	Задержка до начала реверберации
HI. RATIO	0,1–1,0	Временной коэффициент высокочастотной реверберации
DIFF.	0–10	Распространение
DENSITY	0–100%	Плотность реверберации
HPF	THRU, 21,2 Гц–8,00 кГц	Частота среза фильтра высоких частот
LPF	50,0 Гц–16,0 кГц, THRU	Частота среза фильтра низких частот
REV/SYM	0–100%	Реверберация и симфонический баланс (0% = только реверберация, 100% = только симфоника)
FREQ.	0,05–40,00 Гц	Скорость модуляции
DEPTH	0–100%	Глубина модуляции
MOD. DLY	0,0–500,0 мс	Время задержки модуляции
WAVE	Sine (синусоидальная), Tri (треугольная)	Волновая форма модуляции
SYNC	OFF, ON	Включение/выключение синхронизации темпа
NOTE	1	Используется в сочетании с параметром TEMPO (темп) для определения значения FREQ (частота).

1.

REV->SYMPHO. (реверберация -> симфоника)

Эффект реверберации и симфоники друг за другом с одним входом и двумя выходами.

Параметр	Диапазон	Описание
REV TIME	0,3–99,0 с	Время реверберации
INI. DLY	0,0–500,0 мс	Задержка до начала реверберации
HI. RATIO	0,1–1,0	Временной коэффициент высокочастотной реверберации
DIFF.	0–10	Распространение
DENSITY	0–100%	Плотность реверберации
HPF	THRU, 21,2 Гц–8,00 кГц	Частота среза фильтра высоких частот
LPF	50,0 Гц–16,0 кГц, THRU	Частота среза фильтра низких частот
REV.BAL	0–100%	Баланс реверберации и симфоники (0% = только симфоника, 100% = только реверберация)
FREQ.	0,05–40,00 Гц	Скорость модуляции
DEPTH	0–100%	Глубина модуляции
MOD. DLY	0,0–500,0 мс	Время задержки модуляции
WAVE	Sine (синусоидальная), Tri (треугольная)	Волновая форма модуляции
SYNC	OFF, ON	Включение/выключение синхронизации темпа
NOTE	1	Используется в сочетании с параметром TEMPO (темп) для определения значения FREQ (частота).

1.

REV->PAN (реверберация -> панорама)

Параллельные эффекты реверберации и автопанорамы с одним входом и двумя выходами.

Параметр	Диапазон	Описание
REV TIME	0,3–99,0 с	Время реверберации
INI. DLY	0,0–500,0 мс	Задержка до начала реверберации
HI. RATIO	0,1–1,0	Временной коэффициент высокочастотной реверберации
DIFF.	0–10	Распространение
DENSITY	0–100%	Плотность реверберации
HPF	THRU, 21,2 Гц–8,00 кГц	Частота среза фильтра высоких частот
LPF	50,0 Гц–16,0 кГц, THRU	Частота среза фильтра низких частот
REV.BAL	0–100%	Баланс между реверберацией и панорамированием (0% = только панорамирование, 100% = только реверберация)
FREQ.	0,05–40,00 Гц	Скорость модуляции
DEPTH	0–100%	Глубина модуляции
DIR.	1	Направление панорамирования
WAVE	Sine (синусоидальная), Tri (треугольная), Square (прямоугольная)	Волновая форма модуляции
SYNC	OFF, ON	Включение/выключение синхронизации темпа
NOTE	2	Используется в сочетании с параметром TEMPO (темп) для определения значения FREQ (частота).

1. L<->R, L->R, L<-R, Turn L, Turn R

2.

DELAY+ER. (задержка + ранние отражения)

Эффект одновременной задержки и ранних отражений с одним входом и двумя выходами..

Параметр	Диапазон	Описание
DELAY L	0,0–1000,0 мс	Время задержки на левом канале
DELAY R	0,0–1000,0 мс	Время задержки на правом канале
FB. DLY	0,0–1000,0 мс	Время задержки обратной связи
FB. GAIN	–99 – +99%	Усиление обратной связи (положительные значения для обратной связи при нормальной фазе, отрицательные значения для обратной связи при обратной фазе)
HI. RATIO	0,1–1,0	Коэффициент высокочастотной обратной связи
HPF	THRU, 21,2 Гц–8,00 кГц	Частота среза фильтра высоких частот
LPF	50,0 Гц–16,0 кГц, THRU	Частота среза фильтра низких частот
DLY/ER	0–100%	Баланс между задержкой или ранними отражениями (0% = задержка всех сигналов, 100% = всех ранних отражений)
TYPE	S-Hall (короткий зал), L-Hall (длинный зал), Random (случайные), Revers (обратные), Plate (металлическая пластина), Spring (струна)	Тип имитации раннего отражения
ROOMSIZE	0.1–20.0	Пространство отражения
LIVENESS	0–10	Характеристика кривой затухания ранних отражений (0 = плавная, 10 = резкая)
INI. DLY	0,0–500,0 мс	Задержка до начала реверберации
DIFF.	0–10	Распространение
DENSITY	0–100%	Плотность реверберации
ER NUM.	1–19	Количество ранних отражений
SYNC	OFF, ON	Включение/выключение синхронизации темпа
NOTE L	1	Используется совместно с параметром TEMPO (темп) для определения значения DELAY L (время задержки на левом канале)
NOTE R	1	Используется совместно с параметром TEMPO (темп) для определения значения DELAY R (время задержки на правом канале)
NOTE FB	1	Используется совместно с параметром TEMPO (темп) для определения значения FB (задержка обратной связи) DLY (задержка обратной связи)

1. (Максимальное значение зависит от настройки темпа)

DELAY->ER. (задержка -> ранние отражения)

Эффекты задержки и ранних отражений, следующие друг за другом, с одним входом и двумя выходами.

Параметр	Диапазон	Описание
DELAY L	0,0–1000,0 мс	Время задержки на левом канале
DELAY R	0,0–1000,0 мс	Время задержки на правом канале
FB. DLY	0,0–1000,0 мс	Время задержки обратной связи
FB. GAIN	–99 – +99%	Усиление обратной связи (положительные значения для обратной связи при нормальной фазе, отрицательные значения для обратной связи при обратной фазе)
HI. RATIO	0,1–1,0	Коэффициент высокочастотной обратной связи
HPF	THRU, 21,2 Гц–8,00 кГц	Частота среза фильтра высоких частот
LPF	50,0 Гц–16,0 кГц, THRU	Частота среза фильтра низких частот
DLY.BAL	0–100%	Баланс между задержкой сигналов и задержкой ранних отражений (0% = задержка всех ранних отражений, 100% = задержка всех сигналов)
TYPE	S-Hall (короткий зал), L-Hall (длинный зал), Random (случайные), Revers (обратные), Plate (металлическая пластина), Spring (струна)	Тип имитации раннего отражения
ROOMSIZE	0.1–20.0	Пространство отражения
LIVENESS	0–10	Характеристика кривой затухания ранних отражений (0 = плавная, 10 = резкая)
INI. DLY	0,0–500,0 мс	Задержка до начала реверберации
DIFF.	0–10	Распространение
DENSITY	0–100%	Плотность реверберации
ER NUM.	1–19	Количество ранних отражений
SYNC	OFF, ON	Включение/выключение синхронизации темпа
NOTE L	1	Используется совместно с параметром TEMPO (темп) для определения значения DELAY L (время задержки на левом канале)
NOTE R	1	Используется совместно с параметром TEMPO (темп) для определения значения DELAY R (время задержки на правом канале)
NOTE FB	1	Используется совместно с параметром TEMPO (темп) для определения значения FB (задержка обратной связи) DLY (задержка обратной связи)

1. (Максимальное значение зависит от настройки темпа)

DELAY+REV (задержка + реверберация)

Параллельные эффекты задержки и реверберации с одним входом и двумя выходами.

Параметр	Диапазон	Описание
DELAY L	0,0–1000,0 мс	Время задержки на левом канале
DELAY R	0,0–1000,0 мс	Время задержки на правом канале
FB. DLY	0,0–1000,0 мс	Время задержки обратной связи
FB. GAIN	–99 – +99%	Усиление обратной связи (положительные значения для обратной связи при нормальной фазе, отрицательные значения для обратной связи при обратной фазе)
DELAY HI	0,1–1,0	Коэффициент высокочастотной обратной связи при задержке
HPF	THRU, 21,2 Гц–8,00 кГц	Частота среза фильтра высоких частот
LPF	50,0 Гц–16,0 кГц, THRU	Частота среза фильтра низких частот
DLY.BAL	0–100%	Баланс между задержкой и реверберацией (0% = задержка всех сигналов, 100% = задержка всех сигналов реверберации)
REV TIME	0,3–99,0 с	Время реверберации
INI. DLY	0,0–500,0 мс	Задержка до начала реверберации
REV HI	0,1–1,0	Временной коэффициент высокочастотной реверберации
DIFF.	0–10	Распространение
DENSITY	0–100%	Плотность реверберации
SYNC	OFF, ON	Включение/выключение синхронизации темпа
NOTE L	1	Используется совместно с параметром TEMPO (темп) для определения значения DELAY L (время задержки на левом канале)
NOTE R	1	Используется совместно с параметром TEMPO (темп) для определения значения DELAY R (время задержки на правом канале)
NOTE FB	1	Используется совместно с параметром TEMPO (темп) для определения значения FB (задержка обратной связи) DLY (задержка обратной связи)

1. (Максимальное значение зависит от настройки темпа)

DELAY->REV (задержка -> реверберация)

Эффекты задержки и реверберации, следующие друг за другом, с одним входом и двумя выходами.

Параметр	Диапазон	Описание
DELAY L	0,0–1000,0 мс	Время задержки на левом канале
DELAY R	0,0–1000,0 мс	Время задержки на правом канале
FB. DLY	0,0–1000,0 мс	Время задержки обратной связи
FB. GAIN	–99 – +99%	Усиление обратной связи (положительные значения для обратной связи при нормальной фазе, отрицательные значения для обратной связи при обратной фазе)
DELAY HI	0,1–1,0	Коэффициент высокочастотной обратной связи при задержке
HPF	THRU, 21,2 Гц–8,00 кГц	Частота среза фильтра высоких частот
LPF	50,0 Гц–16,0 кГц, THRU	Частота среза фильтра низких частот
DLY.BAL	0–100%	Баланс между задержкой и отложенной реверберацией (0% = задержка всех сигналов реверберации, 100% = задержка всех сигналов)
REV TIME	0,3–99,0 с	Время реверберации
INI. DLY	0,0–500,0 мс	Задержка до начала реверберации
REV HI	0,1–1,0	Временной коэффициент высокочастотной реверберации
DIFF.	0–10	Распространение
DENSITY	0–100%	Плотность реверберации
SYNC	OFF, ON	Включение/выключение синхронизации темпа
NOTE L	1	Используется совместно с параметром TEMPO (темп) для определения значения DELAY L (время задержки на левом канале)
NOTE R	*1	Используется совместно с параметром TEMPO (темп) для определения значения DELAY R (время задержки на правом канале)
NOTE FB	*1	Используется совместно с параметром TEMPO (темп) для определения значения FB (задержка обратной связи) DLY (задержка обратной связи)

1. (Максимальное значение зависит от настройки темпа)

DIST->DELAY (искажение -> задержка)

Эффекты искажения и задержки, следующие друг за другом, с одним входом и двумя выходами.

Параметр	Диапазон	Описание
DST TYPE	DST1, DST2, OVD1, OVD2, CRUNCH	Тип искажения (DST = искажение, OVD = перегрузка)
DRIVE	0–100	Сила искажения
MASTER	0–100	Общая громкость
tone	–10 – +10	Регулировка тона
N. GATE	0–20	Снижение шума
DELAY	0,0–2725,0 мс	Продолжительность задержки
FB. GAIN	–99 – +99%	Усиление обратной связи (положительные значения для обратной связи при нормальной фазе, отрицательные значения для обратной связи при обратной фазе)
HI. RATIO	0,1–1,0	Коэффициент высокочастотной обратной связи
FREQ.	0,05–40,00 Гц	Скорость модуляции
DEPTH	0–100%	Глубина модуляции
DLY.BAL	0–100%	Баланс между искажением и задержкой (0% = только искажение, 100% = только отложенное искажение)
SYNC	OFF, ON	Включение/выключение синхронизации темпа
DLY.NOTE	1	Используется в сочетании с параметром TEMPO (темп) для определения значения DELAY (задержка)
MOD.NOTE	2	Используется в сочетании с параметром TEMPO (темп) для определения значения FREQ (частота).

1. (Максимальное значение зависит от настройки темпа)
 2.

MULTI FILTER (мультифильтр)

3-полосный мультифильтр (24 дБ на октаву) с тремя входами и тремя выходами.

Параметр	Диапазон	Описание
TYPE 1	HPF, LPF, BPF	Тип фильтра 1: фильтр высоких частот, фильтр низких частот, фильтр полосы пропускания
TYPE 2	HPF, LPF, BPF	Тип фильтра 2: фильтр высоких частот, фильтр низких частот, фильтр полосы пропускания
TYPE 3	HPF, LPF, BPF	Тип фильтра 3: фильтр высоких частот, фильтр низких частот, фильтр полосы пропускания
FREQ. 1	28,0 Гц-16,0 кГц	Частота фильтра 1
FREQ. 2	28,0 Гц-16,0 кГц	Частота фильтра 2
FREQ. 3	28,0 Гц-16,0 кГц	Частота фильтра 3
LEVEL 1	0-100	Уровень фильтра 1
LEVEL 2	0-100	Уровень фильтра 2
LEVEL 3	0-100	Уровень фильтра 3
RESO. 1	0-20	Резонанс фильтра 1
RESO. 2	0-20	Резонанс фильтра 2
RESO. 3	0-20	Резонанс фильтра 3

FREEZE (приостановка)

Базовый сэмплер с одним входом, двумя выходами (доступен для внутренних эффектов 1 и 2.)

Параметр	Диапазон	Описание
REC MODE	MANUAL, INPUT	В режиме MANUAL (ручной) запись запускается при нажатии кнопок REC (запись) и PLAY (воспроизведение). В режиме INPUT (вход), при нажатии кнопки REC (запись) включается режим Record-Ready (готовность к записи), а фактическая запись запускается входным сигналом.
REC DLY	-1000 – +1000 мс	Задержка записи. При положительном значении запись начинается при получении запускающего сигнала. При отрицательном значении запись начинается до получения запускающего сигнала.
TRG LVL	-60 – 0 дБ	Уровень входящего запускающего сигнала (уровень сигнала, требующийся для запуска записи или воспроизведения)
TRG MASK	0-1000 мс	После запуска воспроизведения последующие запускающие сигналы игнорируются на время, указанное в параметре TRG MASK (маска запуска)
PLY MODE	MOMENT, CONTI., INPUT	В режиме MOMENT (сейчас) сэмпл проигрывается только до тех пор, пока нажата кнопка PLAY (воспроизведение). В режиме CONT (непрерывно) воспроизведение непрерывно продолжается с момента нажатия кнопки PLAY. Количество раз воспроизведения сэмпла задается параметром LOOP NUM (количество циклов). В режиме INPUT (вход) воспроизведение запускается входным сигналом
START	1	Начальная позиция при воспроизведении (в миллисекундах)
END	1	Конечная позиция при воспроизведении (в миллисекундах)
LOOP	1	Начальная позиция цикла (в миллисекундах)
LOOP NUM	0-100	Количество раз воспроизведения сэмпла
START [SAMPLE]	2	Начальная позиция при воспроизведении (в сэмплах)
END [SAMPLE]	2	Конечная позиция при воспроизведении (в сэмплах)
LOOP [SAMPLE]	2	Начальная позиция цикла (в сэмплах)
PITCH	-12 – +12 полутонов	Сдвиг высоты звука при воспроизведении
FINE	-50 – +50 цента	Точная настройка сдвига высоты звука при воспроизведении
MIDI TRG	OFF, C1-C6, ALL	Кнопку PLAY (воспроизведение) можно включить, используя MIDI-сообщения Note on/off (нота вкл./выкл.)

- 0,0~2970,5 мс (fs=44,1 кГц), 0,0~2729,2 мс (fs=48 кГц), 0,0~2970,5 мс (fs=88,2 кГц), 0,0~2729,2 мс (fs=96 кГц)
- 0~131000 (fs=44,1 кГц, 48 кГц), 0~262000 (fs=88,2 кГц, 96 кГц)

ST REVERB (стереофоническая реверберация)

Стереофоническая реверберация с двумя входами и двумя выходами.

Параметр	диапазон	Описание
REV TIME	0,3–99,0 с	Время реверберации
REV TYPE	Зал, помещение, стена, металлическая пластина	Reverb type (тип реверберации)
INI. DLY	0,0–100,0 мс	Задержка до начала реверберации
HI. RATIO, параметр	0,1–1,0	Временной коэффициент высокочастотной реверберации
LO. RATIO, параметр	0,1–2,4	Временной коэффициент низкочастотной реверберации
DIFF.	0–10	Распространение реверберации (слева и справа)
DENSITY	0–100%	Плотность реверберации
E/R BAL.	0–100%	Баланс между ранними отражениями и реверберацией (0% = только реверберация, 100% = только ранние отражения)
HPF	THRU, 21,2 Гц–8,00 кГц	Частота среза фильтра высоких частот
LPF	50,0 Гц–16,0 кГц, THRU	Частота среза фильтра низких частот

M.BAND DYNA. (динамический процессор)

3-полосный динамический процессор с отдельным измерением ослабления соло и усиления для каждой полосы, с двумя входами и двумя выходами.

Параметр	Диапазон	Описание
LOW GAIN	–96,0 – +12,0 дБ	Уровень полосы низких частот
MID GAIN	–96,0 – +12,0 дБ	Уровень полосы средних частот
HI. GAIN	–96,0 – +12,0 дБ	Уровень полосы высоких частот
PRESENCE	–10 – +10	При положительных значениях порог диапазона высоких частот понижается, а порог диапазона низких частот повышается. При отрицательных значениях имеет место обратный эффект. При значении 0 все на все 3 полосы частот оказывается одинаковое воздействие
COMP. THRE	–24,0 – 0,0 дБ	Порог компрессора
COMP. RAT	От 1:1 до 20:1	Коэффициент компрессора
COMP. ATK	0–120 мс	Атака компрессора
COMP. REL	1	Время затухания компрессора
COMP. KNEE	0–5	Тип компрессии
LOOKUP	0,0–100,0 мс	Задержка поиска
COMP. BYP	OFF, ON	Обход компрессора
L–M XOVR	21,2 Гц–8,00 кГц	Разделительная частота для полосы низких/средних частот
M–H XOVR	21,2 Гц–8,00 кГц	Разделительная частота для полосы средних/высоких частот
SLOPE	–6 – –12 дБ	Крутизна фильтра
CEILING	6,0, –0,0 дБ, OFF	Макс. выходной уровень
EXP. THRE	–54,0 – –24,0 дБ	Порог экспандера
EXP. RAT	1:1 – ∞:1	Коэффициент экспандера
EXP. REL	1	Время затухания экспандера
EXP. BYP	OFF, ON	Обход экспандера
LIM. THRE	От –12,0 до 0,0 дБ	Порог лимитера
LIM. ATK	0–120 мс	Атака лимитера
LIM. REL	1	Время затухания лимитера
LIM. BYP	OFF, ON	Обход лимитера
LIM. KNEE	0–5	Тип компрессии лимитера
SOLO LOW	OFF, ON	При значении ON (вкл.) выводятся только сигналы в полосе низких частот
SOLO MID	OFF, ON	При значении ON (вкл.) выводятся только сигналы в полосе средних частот
SOLO HIGH	OFF, ON	При значении ON (вкл.) выводятся только сигналы в полосе высоких частот

1. 6 мс–46,0 с (fs=44,1 кГц), 5 мс–42,3 с (fs=48 кГц), 3 мс–23,0 с (fs=88,2 кГц), 3 мс–21,1 с (fs=96 кГц)

Comp276/Comp276S (компрессор 276/компрессор 276S)

Имитирует характеристики аналогового компрессора, ставшего стандартным компрессором в студиях звукозаписи. Он уплотняет звук и особенно подходит для звуков ударных и басов. Эффект Comp276 позволяет независимо управлять двумя монофоническими каналами. Эффект Comp276S связывает левый и правый каналы для управления.

Параметр	диапазон	Описание
Разъем	От –180 до 0 дБ	Регулирует уровень входного сигнала
ВЫХОД	От –180 до 0 дБ	Регулирует усиление выходного сигнала
ATTACK, ручка	0,022 – 50,40 мс	Регулирует время атаки
RELEASE, ручка	10,88 – 544,22 мс	Регулирует время затухания
RATIO, параметр	2:1, 4:1, 8:1, 12:1, 20:1	Настройка коэффициента компрессии
MAKE UP	ON, OFF	При значении ON (вкл.) автоматическая компенсация усиления на выходе для снижения усиления, применяемого компрессором
SIDE HPF	ON, OFF	При значении ON (вкл.) снижение уровня эффекта компрессора в полосе низких частот, и таким образом усиление выходного сигнала в полосе низких частот
GR meter	ON, OFF	Индикация величины снижения усиления при работе компрессора

Comp260/Comp260S (компрессор 260/компрессор 260S)

Имитирует характеристики компрессора/лимитера середины 1970-х, в настоящее время ставшего стандартным для живого исполнения в студиях. Эффект Comp260 позволяет независимо управлять двумя монофоническими каналами. Эффект Comp260S связывает левый и правый каналы для управления.

Параметр	Диапазон	Описание
THRE.	–60,0 – 0,0 дБ	Настройка порога
ATTACK	–0,010 – 80,00 мс	Регулирует время атаки
RELEASE	–6,2 – 999,0 мс	Регулирует время затухания
RATIO	1,0 – ∞	Настройка коэффициента компрессии
KNEE (тип компрессии)	SOFT (мягкая), MEDIUM (средняя), HARD (жесткая)	Настройка типа компрессии
ST LINK	ON, OFF	При значении ON (вкл.) стереофоническая связь каналов CH1 и CH2
OUTPUT	–20,0 – 40,0 дБ	Регулирует усиление выходного сигнала.
GR meter		Индикация величины снижения усиления при работе компрессора
Измеритель уровня		Показывает входной или выходной уровень для эффекта. Для переключения индикации уровней используйте кнопки METER: [IN][OUT]

Equalizer601 (эквалайзер 601)

Этот эффект имитирует характеристики аналогового эквалайзера, использовавшегося в 1970-е годы. Он добавляет драйв звуку путем воспроизведения искажений, типичных для аналоговых схем.

Параметр	диапазон	Описание
TYPE	DRIVE, CLEAN	Переключает тип эквалайзера
INPUT	-18,0 – +18,0 дБ	Регулирует усиление входного сигнала
OUTPUT	-18,0 – +18,0 дБ	Регулирует усиление выходного сигнала
Level meter		Показывает входной или выходной уровень для эффекта. Для переключения индикации уровней используйте кнопки METER: [IN][OUT]
Q/TYPE	LO: LSH-1, LSH-2, HPF-1, HPF-2 MID1-4: 0.50-16.00 HI: LPF-1, LPF-2, HSH-1, HSH-2	Эти параметры служат для управления амплитудно-частотными характеристиками для фильтров в каждой полосе частот. Для полосы частот MID 1-4 можно указать крутизну (Q) амплитудно-частотных характеристик. Для полосы частот LO и HI можно выбрать один из четырех типов фильтров
F	fs=44,1/48 кГц; 16,0-20,0 кГц; fs=88,2/96 кГц; 16,0 Гц-40,0 кГц (HI TYPE=HSH-1 или HSH-2: HI Band (полоса высоких частот) = 1,0-40 кГц)	Определяет центральную частоту фильтра
G	-18,0 – +18,0 дБ	Определяет усиление фильтра
SW	ON, OFF	Включение и выключение полосы частот фильтра
Frequency response curve		Отображение общей амплитудно-частотной характеристики для всех полос частот
FLAT		Сброс усиления всех полос частот до уровня 0 дБ

OpenDeck (открытая дека)

Эффект, имитирующий сжатие ленты, производимое двумя катушечными магнитофонами, записывающим и воспроизводящим. Качество тональный характер звука можно изменить путем настройки разных элементов, таких как тип деки, качество ленты и скорость воспроизведения.

Параметр	Диапазон	Описание
REC DEC	Swss70, Swss78, Swss85, Amer70	Выбор типа записывающего магнитофона (деки)
REC LVL	-96,0 – +18,0 дБ	Регулирует уровень входного сигнала записывающего магнитофона. По мере повышения уровня создается сжатие ленты, приводящее к сужению динамического диапазона и искажению звука
REC HI	-6,0 – +6,0 дБ	Регулирует усиление высокого диапазона записывающего магнитофона
REC BIAS	-1,00 – +1,00	Регулирует смещение для записывающего магнитофона
MAKEUP	ON, OFF	При значении ON (вкл.) регулировка уровня записывающего магнитофона (регулятором [RECORD]/[REC LVL]) приводит к такому же изменению уровня воспроизводящего магнитофона (положению регулятора [REPRODUCE]/[REPR LVL]), при этом поддерживается фиксированный выходной уровень. Это позволяет пользователю изменять величину искажения без изменения выходного уровня
REPR DECK	Swss70, Swss78, Swss85, Amer70	Выбор типа воспроизводящего магнитофона (деки)
REPR LVL	-96,0 – +18,0 дБ	Регулирует выходной уровень воспроизводящего магнитофона
REPR HI	-6,0 – +6,0 дБ	Регулирует усиление высокого диапазона воспроизводящего магнитофона
REPR LO	-6,0 – +6,0 дБ	Регулирует усиление низкого диапазона воспроизводящего магнитофона
TP SPEED	15 ips, 30 ips	Выбор скорости перемещения магнитной ленты (дюймов в сек)
TP KIND	New, Old	Выбор типа магнитной ленты

REV-X Hall (реверберация в зале), REV-X Room (реверберация в помещении), REV-X Plate (реверберация металлической пластины)

Алгоритм реверберации 2-in/2-out (два входа/два выхода). Создает насыщенную и высокоплотную реверберацию с плавным затуханием и глубиной, улучшающей исходное звучание. Предусмотрена возможность выбора одной из трех программ в соответствии с местом действия и своими требованиями: REV-X Hall, REV-X Room и REV-X Plate.

Параметр	Диапазон	Описание
REV TIME	0,32 – 32,14 с	Период времени до полного затухания реверберации. Чем выше значение, тем продолжительнее реверберация
INI.DLY	0,0 – 125,0 мс	Время задержки от ввода исходного звукового сигнала до начала реверберации. Чем выше значение, тем продолжительнее задержка до начала реверберации
DECAY	0–53	Определяет форму огибающей при реверберации. Это значение воздействует на характеристики реверберации
ROOMSIZE	0–28	Определяет размер помещения. При более высоких значениях имитируется более просторное помещение. Значение этого параметра связано со значением параметра Reverb Time (время реверберации). При изменении значения этого параметра изменяется также значение параметра Reverb Time (время реверберации)
DIFF.	0–10	Определяет плотность и распространение реверберации. Чем выше значения, тем выше плотность и сильнее ощущение простора
HPF	Thru–8,00 кГц	Этот фильтр срезает низкочастотный диапазон сигналов реверберации. Срезаются сигналы в области ниже частоты, указанной этим параметром. Этот фильтр не влияет на исходный звуковой сигнал
LPF	1,00 кГц–Thru	Этот фильтр срезает высокочастотный диапазон сигналов реверберации. Срезаются сигналы в области выше частоты, указанной этим параметром. Этот фильтр не влияет на исходный звуковой сигнал
HI. RATIO	0,1–1,0	Регулирует время затухания высокочастотного диапазона сигналов реверберации. Этот параметр определяет соотношение между временем затухания высокочастотного диапазона и значением Reverb Time (время реверберации)
LO. RATIO	0,1–1,4	Регулирует время затухания низкочастотного диапазона сигналов реверберации. Этот параметр определяет соотношение между временем затухания низкочастотного диапазона и значением Reverb Time (время реверберации)
LO.FREQ.	22,0 Гц–18,0 кГц	Определяет частоту для параметра Lo Ratio. Lo Ratio (коэффициент для низкочастотного диапазона) применяется для области ниже частоты, указанной этим параметром
Level meter		Для переключения индикации входного и выходного уровней используйте кнопки METER: [IN] [OUT]
MIX	0–100%	Регулирует баланс между исходным звуком и звуком эффекта. При значении 0% выводится только исходный звук, при значении 100% выводятся только звуковые сигналы эффекта

Max 100

Этот фазер с одним входом и одним выходом имитирует старинный эффект, выпускавшийся только в конце 1970-х годов.

Параметр	Диапазон	Описание
MODE	1, 2, 3, 4	Переключает качество звука (тон). Предусмотрены 4 типа, отличающиеся по амплитуде модуляции и уровню обратной связи
SPEED	SYNC; 0,100–10,000 Гц	Настройка скорости модуляции

Vintage Phaser (старинный фазер)

Этот фазер с одним входом и одним выходом предоставляет исключительно высокую свободу в создании звуков, не ограничиваясь имитацией какой-либо конкретной модели.

Параметр	Диапазон	Описание
SPEED	SYNC; 0,1–10,0 Гц	Настройка скорости модуляции
MANUAL	0,00–10,00	Регулировка центральной частоты модуляции
DEPTH	0,00–10,00	Настройка глубины модуляции
FEEDBACK	0,00–10,00	Регулировка величины обратной связи
COLOR	0,00–10,00	Этот параметр доступен при определенных сочетаниях значений параметров MODE и STAGE. Обеспечивает возможность тонкой настройки тональных характеристик
MODE	1, 2	Выбор типа конфигурации имитируемой схемы. Оказывает влияние на тональные характеристики
STAGE	4, 6, 8, 10	Определяет число каскадов в имитируемой схеме. Оказывает влияние на тональные характеристики

Dual Phaser (двойной фазер)

Этот фазер с двумя входами и двумя выходами имитирует старинный фазер, выпускавшийся в середине 1970-х годов.

Параметр	диапазон	Описание
RATE 1	SYNC; 0,067–20,000 Гц	Настройка скорости модуляции для низкочастотного осциллятора (LFO1)
SHAPE 1	Sine (синусоидальная), Square (прямоугольная)	Служит для выбора волновой формы LFO1
RATE 2	SYNC; 0,111–20,000 Гц	Настройка скорости модуляции для низкочастотного осциллятора (LFO2)
SHAPE 2	Sine (синусоидальная), Square (прямоугольная)	Служит для выбора волновой формы LFO2
DEPTH (A/B)	1.00–10.00	Настройка глубины модуляции
FB (A/B)	0.00–10.00	Регулировка величины обратной связи
SW (A/B)	ON, OFF	Включение и выключение схемы фазера
SWEEP B	LFO1, LFO2	Выбор LFO (низкочастотного осциллятора) для фазера B
SYNC B	NORM, REV	Выбор фазы низкочастотного осциллятора для фазера B
IN MODE	1, 2, 3, 4	Определяет способ подключения двух фазеров. 1: после микширования стереофонического входного сигнала звук, обработанный фазером A, выводится из левого канала, а звук, обработанный фазером Phaser B, выводится из правого канала. 2: после микширования стереофонического входного сигнала звук, обработанный фазером A, выводится из левого канала, а звук, обработанный фазером A и дополнительно обработанный фазером Phaser B, выводится из правого канала. 3: после микширования стереофонического входного сигнала звук, обработанный фазером A и дополнительно обработанный фазером Phaser B, выводится из левого и правого каналов. 4: звук левого входного канала, обработанный фазером A, выводится из левого канала, а звук правого входного канала, обработанный фазером Phaser B, выводится из правого канала.

Синхронизация эффектов с темпом

Некоторые из эффектов консоли 01V96i позволяют пользователю выполнить синхронизацию эффектов с темпом. Существует два вида таких эффектов: эффекты типа задержки и эффекты типа модуляции. Для эффектов типа задержки время задержки будет изменяться в зависимости от темпа. Для эффектов типа модуляции частота модуляционного сигнала будет изменяться в зависимости от темпа.

• Параметры, относящиеся к синхронизации с темпом

Следующие пять параметров относятся к синхронизации с темпом.

1) SYNC 2) NOTE 3) TEMPO 4) DELAY 5) FREQ.

SYNC:.....переключатель, который включает и выключает синхронизацию с темпом.

NOTE и TEMPO:.....основные параметры для синхронизации с ритмом.

DELAY и FREQ.:.....DELAY представляет собой время задержки, а FREQ. – частоту модуляционного сигнала. Эти параметры непосредственно влияют на то, как изменяется звук эффекта. DELAY относится только к эффектам типа задержки, а FREQ. только к эффектам типа модуляции.

• Связь параметров друг с другом

При синхронизации с темпом используются параметры TEMPO (темп) и NOTE (нота) для расчета значения, которое становится базовым для темпа, после чего продолжается регулировка параметров, чтобы базовый темп оставался таким же как DELAY (или FREQ.). Это означает, что значения параметров TEMPO, NOTE и DELAY (или FREQ.) синхронизируются между собой, и при изменении любого из этих значений производится перерасчет значений остальных параметров для поддержки правильного соотношения. Далее приведены параметры, подлежащие перерасчету, и методы расчета (*а).

Если включен параметр SYNC →, будет установлен параметр NOTE

При редактировании параметра DELAY (или FREQ.) → будет установлен параметр NOTE

В этом случае значение NOTE рассчитывается следующим образом.

$$NOTE = DELAY \text{ (или FREQ.)} / (4 \times (60 / TEMPO))$$

При редактировании параметра NOTE → будет установлен параметр DELAY (или FREQ.)

В этом случае значение DELAY (или FREQ.) рассчитывается следующим образом.

$$DELAY \text{ (или FREQ.)} = NOTE \times 4 \times (60 / TEMPO)$$

При редактировании TEMPO → будет установлен параметр DELAY (или FREQ.)

В этом случае значение DELAY (или FREQ.) рассчитывается следующим образом.

$$DELAY \text{ (или FREQ.)} = \text{исходное значение DELAY (или FREQ.)} \times (\text{предыдущее значение TEMPO} / \text{новое значение TEMPO})$$

* Значение параметра NOTE (нота) рассчитывается на основе следующих значений.

$$\begin{array}{cccccc} \text{♩} = 1/48 & \text{♪} = 1/24 & \text{♫} = 1/16 & \text{♬} = 1/12 & \text{♭} = 3/32 & \text{♮} = 1/8 \\ \text{♩} = 3/16 & \text{♪} = 1/4 & \text{♫} = 3/8 & \text{♬} = 1/2 & \text{♭} = 3/4 & \text{♮} = 1/1 \end{array}$$

Пример 1. При настройках SYNC=ON, DELAY=250 мс, TEMPO=120 изменяется значение NOTE с восьмой на четверть

$$\begin{aligned} DELAY &= \text{новое значение NOTE} \times 4 \times (60 / TEMPO) \\ &= (1/4) \times 4 \times (60 / 120) \\ &= 0,5 \text{ (с)} \\ &= 500 \text{ мс} \end{aligned}$$

Таким образом, DELAY изменится с 250 мс до 500 мс.

Пример 2. При настройках SYNC=ON, DELAY=250 мс, NOTE=восьмая изменяется значение TEMPO с 120 на 121

$$\begin{aligned} DELAY &= \text{изначальное значение DELAY} \times (\text{предыдущее значение TEMPO} / \text{новое значение TEMPO}) \\ &= 250 \times (120 / 121) \\ &= 247,9 \text{ (мс)} \end{aligned}$$

Таким образом, значение TEMPO изменится с 250 мс на 247,9 мс.

*а: Для результатов расчета используются округленные значения.

• Диапазоны значений параметров NOTE и TEMPO

Диапазоны значений параметров NOTE и TEMPO ограничены диапазонами значений параметров DELAY или FREQ. При синхронизации с темпом нельзя установить для параметров NOTE или TEMPO значения, приводящие к превышению максимальных значений параметров DELAY или FREQ. Данное ограничение применяется даже при выключенной синхронизации (SYNC = OFF).

• Специальные характеристики параметра TEMPO

Параметр TEMPO имеет следующие характеристики, отличающие его от других параметров.

- Общее значение, используемое совместно всеми эффектами.
- Его нельзя сохранить или восстановить из библиотеки эффектов. (Темп можно сохранить и восстановить из сцены.)

Это означает, что значение параметра TEMPO при восстановлении эффекта может не совпадать со значением темпа на момент сохранения эффекта. Рассмотрим пример.

Сохраните эффект: TEMPO=120 → Измените значение TEMPO на 60 → Восстановите эффект: TEMPO=60

Обычно при изменении параметра TEMPO значение параметра DELAY (или FREQ.) будет соответственно переназначено. Однако при изменении значения параметра DELAY (или FREQ.) эффект будет звучать иначе после восстановления, нежели звучал при сохранении. Для предотвращения подобного изменения эффекта между сохранением и восстановлением консоль 01V96i не обновляет значение параметра DELAY (или FREQ.) при восстановлении эффекта, даже если значение параметра TEMPO отличается от того, при котором был сохранен эффект.

Встроенные параметры эквалайзеров

#	Название	Параметр				
		LOW	L-MID	H-MID	HIGH	
01	Bass Drum 1 (большой барабан 1)		PEAKING	PEAKING	PEAKING	H.SHELF
		G	+3,5 дБ	-3,5 дБ	0,0 дБ	+4,0 дБ
		F	100 Гц	265 Гц	1,06 кГц	5,30 кГц
		Q	1,2	10	0,9	—
02	Bass Drum 2 (большой барабан 2)		PEAKING	PEAKING	PEAKING	LPF
		G	+8,0 дБ	-7,0 дБ	+6,0 дБ	ON
		F	80 Гц	400 Гц	2,50 кГц	12,5 кГц
		Q	1,4	4,5	2,2	—
03	Snare Drum 1 (малый барабан 1)		PEAKING	PEAKING	PEAKING	H.SHELF
		G	-0,5 дБ	0,0 дБ	+3,0 дБ	+4,5 дБ
		F	132 Гц	1,00 кГц	3,15 кГц	5,00 кГц
		Q	1,2	4,5	0,11	—
04	Snare Drum 2 (малый барабан 2)		L.SHELF	PEAKING	PEAKING	PEAKING
		G	+1,5 дБ	-8,5 дБ	+2,5 дБ	+4,0 дБ
		F	180 Гц	335 Гц	2,36 кГц	4,00 кГц
		Q	—	10	0,7	0,1
05	Tom-tom 1 (тот-том 1)		PEAKING	PEAKING	PEAKING	PEAKING
		G	+2,0 дБ	-7,5 дБ	+2,0 дБ	+1,0 дБ
		F	212 Гц	670 Гц	4,50 кГц	6,30 кГц
		Q	1,4	10	1,2	0,28
06	Cymbal (тарелка)		L.SHELF	PEAKING	PEAKING	H.SHELF
		G	-2,0 дБ	0,0 дБ	0,0 дБ	+3,0 дБ
		F	106 Гц	425 Гц	1,06 кГц	13,2 кГц
		Q	—	8	0,9	—
07	High Hat (хай-хэт)		L.SHELF	PEAKING	PEAKING	H.SHELF
		G	-4,0 дБ	-2,5 дБ	+1,0 дБ	+0,5 дБ
		F	95 Гц	425 Гц	2,80 кГц	7,50 кГц
		Q	—	0,5	1	—
08	Percussion (перкуссия)		L.SHELF	PEAKING	PEAKING	H.SHELF
		G	-4,5 дБ	0,0 дБ	+2,0 дБ	0,0 дБ
		F	100 Гц	400 Гц	2,80 кГц	17,0 кГц
		Q	—	4,5	0,56	—
09	E. Bass 1 (электрическая бас-гитара 1)		L.SHELF	PEAKING	PEAKING	H.SHELF
		G	-7,5 дБ	+4,5 дБ	+2,5 дБ	0,0 дБ
		F	35,5 Гц	112 Гц	2,00 кГц	4,00 кГц
		Q	—	5	4,5	—
10	E. Bass 2 (электрическая бас-гитара 2)		PEAKING	PEAKING	PEAKING	H.SHELF
		G	+3,0 дБ	0,0 дБ	+2,5 дБ	+0,5 дБ
		F	112 Гц	112 Гц	2,24 кГц	4,00 кГц
		Q	0,1	5	6,3	—
11	Syn. Bass 1 (басовый синхронизатор 1)		PEAKING	PEAKING	PEAKING	H.SHELF
		G	+3,5 дБ	+8,5 дБ	0,0 дБ	0,0 дБ
		F	85 Гц	950 Гц	4,00 кГц	12,5 кГц
		Q	0,1	8	4,5	—
12	Syn. Bass 2 (басовый синхронизатор 2)		PEAKING	PEAKING	PEAKING	H.SHELF
		G	+2,5 дБ	0,0 дБ	+1,5 дБ	0,0 дБ
		F	125 Гц	180 Гц	1,12 кГц	12,5 кГц
		Q	1,6	8	2,2	—
13	Piano 1 (фортепиано 1)		L.SHELF	PEAKING	PEAKING	H.SHELF
		G	-6,0 дБ	0,0 дБ	+2,0 дБ	+4,0 дБ
		F	95 Гц	950 Гц	3,15 кГц	7,50 кГц
		Q	—	8	0,9	—

#	Название	Параметр				
		LOW	L-MID	H-MID	HIGH	
14	Piano 2 (фортепиано 2)		PEAKING	PEAKING	PEAKING	H.SHELF
		G	+3,5 дБ	-8,5 дБ	+1,5 дБ	+3,0 дБ
		F	224 Гц	600 Гц	3,15 кГц	5,30 кГц
		Q	5,6	10	0,7	—
15	E. G. Clean (чистая электрогитара)		PEAKING	PEAKING	PEAKING	H.SHELF
		G	+2,0 дБ	-5,5 дБ	+0,5 дБ	+2,5 дБ
		F	265 Гц	400 Гц	1,32 кГц	4,50 кГц
		Q	0,18	10	6,3	—
16	E. G. Crunch 1 (дизельная альтерация электрогитары 1)		PEAKING	PEAKING	PEAKING	PEAKING
		G	+4,5 дБ	0,0 дБ	+4,0 дБ	+2,0 дБ
		F	140 Гц	1,00 кГц	1,90 кГц	5,60 кГц
		Q	8	4,5	0,63	9
17	E. G. Crunch 2 (дизельная альтерация электрогитары 2)		PEAKING	PEAKING	PEAKING	H.SHELF
		G	+2,5 дБ	+1,5 дБ	+2,5 дБ	0,0 дБ
		F	125 Гц	450 Гц	3,35 кГц	19,0 кГц
		Q	8	0,4	0,16	—
18	E. G. Dist. 1 (искаженная электрогитара 1)		L.SHELF	PEAKING	PEAKING	H.SHELF
		G	+5,0 дБ	0,0 дБ	+3,5 дБ	0,0 дБ
		F	355 Гц	950 Гц	3,35 кГц	12,5 кГц
		Q	—	9	10	—
19	E. G. Dist. 2 (искаженная электрогитара 2)		L.SHELF	PEAKING	PEAKING	H.SHELF
		G	+6,0 дБ	-8,5 дБ	+4,5 дБ	+4,0 дБ
		F	315 Гц	1,06 кГц	4,25 кГц	12,5 кГц
		Q	—	10	4	—
20	A. G. Stroke 1 (удары на акустической гитаре 1)		PEAKING	PEAKING	PEAKING	H.SHELF
		G	-2,0 дБ	0,0 дБ	+1,0 дБ	+4,0 дБ
		F	106 Гц	1,00 кГц	1,90 кГц	5,30 кГц
		Q	0,9	4,5	3,5	—
21	A. G. Stroke 2 (удары на акустической гитаре 2)		L.SHELF	PEAKING	PEAKING	H.SHELF
		G	-3,5 дБ	-2,0 дБ	0,0 дБ	+2,0 дБ
		F	300 Гц	750 Гц	2,00 кГц	3,55 кГц
		Q	—	9	4,5	—
22	A. G. Arpeg. 1 (арпеджио на акустической гитаре 1)		L.SHELF	PEAKING	PEAKING	PEAKING
		G	-0,5 дБ	0,0 дБ	0,0 дБ	+2,0 дБ
		F	224 Гц	1,00 кГц	4,00 кГц	6,70 кГц
		Q	—	4,5	4,5	0,12
23	A. G. Arpeg. 2 (арпеджио на акустической гитаре 2)		L.SHELF	PEAKING	PEAKING	H.SHELF
		G	0,0 дБ	-5,5 дБ	0,0 дБ	+4,0 дБ
		F	180 Гц	355 Гц	4,00 кГц	4,25 кГц
		Q	—	7	4,5	—
24	Brass Sec. (медные духовые инструменты)		PEAKING	PEAKING	PEAKING	PEAKING
		G	-2,0 дБ	-1,0 дБ	+1,5 дБ	+3,0 дБ
		F	90 Гц	850 Гц	2,12 кГц	4,50 кГц
		Q	2,8	2	0,7	7
25	Male Vocal 1 (мужской вокал 1)		PEAKING	PEAKING	PEAKING	PEAKING
		G	-0,5 дБ	0,0 дБ	+2,0 дБ	+3,5 дБ
		F	190 Гц	1,00 кГц	2,00 кГц	6,70 кГц
		Q	0,11	4,5	0,56	0,11
26	Male Vocal 2 (мужской вокал 2)		PEAKING	PEAKING	PEAKING	H.SHELF
		G	+2,0 дБ	-5,0 дБ	-2,5 дБ	+4,0 дБ
		F	170 дБ	236 дБ	2,65 кГц	6,70 кГц
		Q	0,11	10	5,6	—
27	Female Vo. 1 (женский вокал 1)		PEAKING	PEAKING	PEAKING	PEAKING
		G	-1,0 дБ	+1,0 дБ	+1,5 дБ	+2,0 дБ
		F	118 Гц	400 Гц	2,65 кГц	6,00 кГц
		Q	0,18	0,45	0,56	0,14

#	Название	Параметр				
		LOW	L-MID	H-MID	HIGH	
28	Female Vo. 2 (женский вокал) 2		L.SHELF	PEAKING	PEAKING	H.SHELF
		G	-7,0 дБ	+1,5 дБ	+1,5 дБ	+2,5 дБ
		F	112 Гц	335 Гц	2,00 кГц	6,70 кГц
		Q	—	0,16	0,2	—
29	Хорус и гармонизация		PEAKING	PEAKING	PEAKING	PEAKING
		G	-2,0 дБ	-1,0 дБ	+1,5 дБ	+3,0 дБ
		F	90 Гц	850 Гц	2,12 кГц	4,50 кГц
		Q	2,8	2	0,7	7
30	Total EQ 1 (общий эквалайзер 1)		PEAKING	PEAKING	PEAKING	H.SHELF
		G	-0,5 дБ	0,0 дБ	+3,0 дБ	+6,5 дБ
		F	95 Гц	950 Гц	2,12 кГц	16,0 кГц
		Q	7	2,2	5,6	—
31	Total EQ 2 (общий эквалайзер 2)		PEAKING	PEAKING	PEAKING	H.SHELF
		G	+4,0 дБ	+1,5 дБ	+2,0 дБ	+6,0 дБ
		F	95 Гц	750 Гц	1,80 кГц	18,0 кГц
		Q	7	2,8	5,6	—
32	Total EQ 3 (общий эквалайзер 3)		L.SHELF	PEAKING	PEAKING	H.SHELF
		G	+1,5 дБ	+0,5 дБ	+2,0 дБ	+4,0 дБ
		F	67 Гц	850 Гц	1,90 кГц	15,0 кГц
		Q	—	0,28	0,7	—
33	Bass Drum 3 (большой барабан 3)		PEAKING	PEAKING	PEAKING	PEAKING
		G	+3,5 дБ	-10,0 дБ	+3,5 дБ	0,0 дБ
		F	118 Гц	315 Гц	4,25 кГц	20,0 кГц
		Q	2	10	0,4	0,4
34	Snare Drum 3 (малый барабан 3)		L.SHELF	PEAKING	PEAKING	PEAKING
		G	0,0 дБ	+2,0 дБ	+3,5 дБ	0,0 дБ
		F	224 Гц	560 Гц	4,25 кГц	4,00 кГц
		Q	—	4,5	2,8	0,1
35	Tom-tom 2 (том-том 2)		L.SHELF	PEAKING	PEAKING	H.SHELF
		G	-9,0 дБ	+1,5 дБ	+2,0 дБ	0,0 дБ
		F	90 Гц	212 Гц	5,30 кГц	17,0 кГц
		Q	—	4,5	1,2	—
36	Piano 3 (фортепиано 3)		PEAKING	PEAKING	PEAKING	H.SHELF
		G	+4,5 дБ	-13,0 дБ	+4,5 дБ	+2,5 дБ
		F	100 Гц	475 Гц	2,36 кГц	10,0 кГц
		Q	8	10	9	—
37	Piano Low (фортепиано, низкий диапазон).		PEAKING	PEAKING	PEAKING	H.SHELF
		G	-5,5 дБ	+1,5 дБ	+6,0 дБ	0,0 дБ
		F	190 Гц	400 Гц	6,70 кГц	12,5 кГц
		Q	10	6,3	2,2	—
38	Piano High (фортепиано, высокий диапазон)		PEAKING	PEAKING	PEAKING	PEAKING
		G	-5,5 дБ	+1,5 дБ	+5,0 дБ	+3,0 дБ
		F	190 Гц	400 Гц	6,70 кГц	5,60 кГц
		Q	10	6,3	2,2	0,1
39	Fine-EQ Cass (качественный эквалайзер для кассеты)		L.SHELF	PEAKING	PEAKING	H.SHELF
		G	-1,5 дБ	0,0 дБ	+1,0 дБ	+3,0 дБ
		F	75 Гц	1,00 кГц	4,00 кГц	12,5 кГц
		Q	—	4,5	1,8	—
40	Narrator (диктор)		PEAKING	PEAKING	PEAKING	H.SHELF
		G	-4,0 дБ	-1,0 дБ	+2,0 дБ	0,0 дБ
		F	106 Гц	710 Гц	2,50 кГц	10,0 кГц
		Q	4	7	0,63	—

Встроенные параметры ШЛЮЗОВ (частота дискретизации fs = 44,1 кГц)

#	Название	Тип	Параметр	Значение
1	Gate (шлюз)	GATE	Threshold (порог; дБ)	-26
			Range (диапазон; дБ)	-56
			Attack (атака; мс)	0
			Hold (удержание; мс)	2,56
			Decay (затухание; мс)	331
2	Ducking (подавление)	DUCKING	Threshold (порог; дБ)	-19
			Range (диапазон; дБ)	-22
			Attack (атака; мс)	93
			Hold (удержание; мс)	1,20 S
			Decay (затухание; мс)	6,32 S
3	A. Dr. BD (большой акустический барабан)	GATE	Threshold (порог; дБ)	-11
			Range (диапазон; дБ)	-53
			Attack (атака; мс)	0
			Decay (затухание; мс)	1,93
4	A. Dr. SN (малый акустический барабан)	GATE	Threshold (порог; дБ)	-8
			Range (диапазон; дБ)	-23
			Attack (атака; мс)	1
			Hold (удержание; мс)	0,63
			Decay (затухание; мс)	238

Встроенные параметры компрессоров (частота дискретизации $f_s = 44,1$ кГц)

#	Название	Тип	Параметр	Значение
1	Comp (компрессор)	COMP	Threshold (порог; дБ)	-8
			Ratio (коэфф.; :1)	2,5
			Attack (атака; мс)	60
			Out gain (вых. усиление; дБ)	0,0
			Knee (тип компрессии)	2
			Release (затухание; мс)	250
2	Expand (экспандер)	EXPAND	Threshold (порог; дБ)	-23
			Ratio (коэфф.; :1)	1,7
			Attack (атака; мс)	1
			Out gain (вых. усиление; дБ)	3,5
			Knee (тип компрессии)	2
			Release (затухание; мс)	70
3	Compander (H) (компандер (жесткий))	COMPAND-H	Threshold (порог; дБ)	-10
			Ratio (коэфф.; :1)	3,5
			Attack (атака; мс)	1
			Out gain (вых. усиление; дБ)	0,0
			Width (ширина; дБ)	6
			Release (затухание; мс)	250
4	Compander (S) (компандер (мягкий))	COMPAND-S	Threshold (порог; дБ)	-8
			Ratio (коэфф.; :1)	4
			Attack (атака; мс)	25
			Out gain (вых. усиление; дБ)	0,0
			Width (ширина; дБ)	24
			Release (затухание; мс)	180
5	A. Dr. BD (большой акустический барабан)	COMP (компрессор)	Threshold (порог; дБ)	-24
			Ratio (коэфф.; :1)	3
			Attack (атака; мс)	9
			Out gain (вых. усиление; дБ)	5,5
			Knee (тип компрессии)	2
			Release (затухание; мс)	58
6	A. Dr. BD (большой акустический барабан)	COMPAND-H	Threshold (порог; дБ)	-11
			Ratio (коэфф.; :1)	3,5
			Attack (атака; мс)	1
			Out gain (вых. усиление; дБ)	-1,5
			Width (ширина; дБ)	7
			Release (затухание; мс)	192
7	A. Dr. SN (малый акустический барабан)	COMP (компрессор)	Threshold (порог; дБ)	-17
			Ratio (коэфф.; :1)	2,5
			Attack (атака; мс)	8
			Out gain (вых. усиление; дБ)	3,5
			Knee (тип компрессии)	2
			Release (затухание; мс)	12
8	A. Dr. SN (малый акустический барабан)	EXPAND	Threshold (порог; дБ)	-23
			Ratio (коэфф.; :1)	2
			Attack (атака; мс)	0
			Out gain (вых. усиление; дБ)	0,5
			Knee (тип компрессии)	2
			Release (затухание; мс)	151
9	A. Dr. SN (малый акустический барабан)	COMPAND-S	Threshold (порог; дБ)	-8
			Ratio (коэфф.; :1)	1,7
			Attack (атака; мс)	11
			Out gain (вых. усиление; дБ)	0,0
			Width (ширина; дБ)	10
			Release (затухание; мс)	128

#	Название	Тип	Параметр	Значение
10	A. Dr. Tom (акустический том)	EXPAND	Threshold (порог; дБ)	-20
			Ratio (коэфф.; :1)	2
			Attack (атака; мс)	2
			Out gain (вых. усиление; дБ)	5,0
			Knee (тип компрессии)	2
			Release (затухание; мс)	749
11	A. Dr. OverTop (акустический барабан (верхний микрофон))	COMPAND-S	Threshold (порог; дБ)	-24
			Ratio (коэфф.; :1)	2
			Attack (атака; мс)	38
			Out gain (вых. усиление; дБ)	-3,5
			Width (ширина; дБ)	54
			Release (затухание; мс)	842
12	E. B. Finger (игра пальцами на бас-гитаре)	COMP (компрессор)	Threshold (порог; дБ)	-12
			Ratio (коэфф.; :1)	2
			Attack (атака; мс)	15
			Out gain (вых. усиление; дБ)	4,5
			Knee (тип компрессии)	2
			Release (затухание; мс)	470
13	E. B. Slap (слэп на бас-гитаре)	COMP (компрессор)	Threshold (порог; дБ)	-12
			Ratio (коэфф.; :1)	1,7
			Attack (атака; мс)	6
			Out gain (вых. усиление; дБ)	4,0
			Knee (тип компрессии)	hard
			Release (затухание; мс)	133
14	Syn. Bass (басовый синхронизатор)	COMP (компрессор)	Threshold (порог; дБ)	-10
			Ratio (коэфф.; :1)	3,5
			Attack (атака; мс)	9
			Out gain (вых. усиление; дБ)	3,0
			Knee (тип компрессии)	hard
			Release (затухание; мс)	250
15	Piano1 (Фортепиано 1)	COMP (компрессор)	Threshold (порог; дБ)	-9
			Ratio (коэфф.; :1)	2,5
			Attack (атака; мс)	17
			Out gain (вых. усиление; дБ)	1,0
			Knee (тип компрессии)	hard
			Release (затухание; мс)	238
16	Piano2 (Фортепиано 2)	COMP (компрессор)	Threshold (порог; дБ)	-18
			Ratio (коэфф.; :1)	3,5
			Attack (атака; мс)	7
			Out gain (вых. усиление; дБ)	6,0
			Knee (тип компрессии)	2
			Release (затухание; мс)	174
17	E. Guitar (электрогитара)	COMP (компрессор)	Threshold (порог; дБ)	-8
			Ratio (коэфф.; :1)	3,5
			Attack (атака; мс)	7
			Out gain (вых. усиление; дБ)	2,5
			Knee (тип компрессии)	4
			Release (затухание; мс)	261
18	A. Guitar (акустическая гитара)	COMP (компрессор)	Threshold (порог; дБ)	-10
			Ratio (коэфф.; :1)	2,5
			Attack (атака; мс)	5
			Out gain (вых. усиление; дБ)	1,5
			Knee (тип компрессии)	2
			Release (затухание; мс)	238
19	Strings1 (струнные инструменты 1)	COMP (компрессор)	Threshold (порог; дБ)	-11
			Ratio (коэфф.; :1)	2
			Attack (атака; мс)	33
			Out gain (вых. усиление; дБ)	1,5
			Knee (тип компрессии)	2
			Release (затухание; мс)	749

#	Название	Тип	Параметр	Значение
20	Strings2 (струнные инструменты 2)	COMP (компрессор)	Threshold (порог; дБ)	-12
			Ratio (коэфф.; :1)	1,5
			Attack (атака; мс)	93
			Out gain (вых. усиление; дБ)	1,5
			Knee (тип компрессии)	4
			Release (затухание; мс)	1,35 с
21	Strings3 (струнные инструменты 3)	COMP (компрессор)	Threshold (порог; дБ)	-17
			Ratio (коэфф.; :1)	1,5
			Attack (атака; мс)	76
			Out gain (вых. усиление; дБ)	2,5
			Knee (тип компрессии)	2
			Release (затухание; мс)	186
22	BrassSection (медные духовые инструменты)	COMP (компрессор)	Threshold (порог; дБ)	-18
			Ratio (коэфф.; :1)	1,7
			Attack (атака; мс)	18
			Out gain (вых. усиление; дБ)	4,0
			Knee (тип компрессии)	1
			Release (затухание; мс)	226
23	Syn. Pad (синтезаторный пэд)	COMP (компрессор)	Threshold (порог; дБ)	-13
			Ratio (коэфф.; :1)	2
			Attack (атака; мс)	58
			Out gain (вых. усиление; дБ)	2,0
			Knee (тип компрессии)	1
			Release (затухание; мс)	238
24	SamplingPerc (сэмплированная перкуссия)	COMPAND-S	Threshold (порог; дБ)	-18
			Ratio (коэфф.; :1)	1,7
			Attack (атака; мс)	8
			Out gain (вых. усиление; дБ)	-2,5
			Width (ширина; дБ)	18
			Release (затухание; мс)	238
25	Sampling BD (сэмплированный большой барабан)	COMP	Threshold (порог; дБ)	-14
			Ratio (коэфф.; :1)	2
			Attack (атака; мс)	2
			Out gain (вых. усиление; дБ)	3,5
			Knee (тип компрессии)	4
			Release (затухание; мс)	35
26	Sampling SN (сэмплированный малый барабан)	COMP	Threshold (порог; дБ)	-18
			Ratio (коэфф.; :1)	4
			Attack (атака; мс)	8
			Out gain (вых. усиление; дБ)	8,0
			Knee (тип компрессии)	hard
			Release (затухание; мс)	354
27	Hip Comp (хип-компандер)	COMPAND-S	Threshold (порог; дБ)	-23
			Ratio (коэфф.; :1)	20
			Attack (атака; мс)	15
			Out gain (вых. усиление; дБ)	0,0
			Width (ширина; дБ)	15
			Release (затухание; мс)	163
28	Solo Vocal1 (сольный вокал 1)	COMP	Threshold (порог; дБ)	-20
			Ratio (коэфф.; :1)	2,5
			Attack (атака; мс)	31
			Out gain (вых. усиление; дБ)	2,0
			Knee (тип компрессии)	1
			Release (затухание; мс)	342
29	Solo Vocal2 (сольный вокал 2)	COMP	Threshold (порог; дБ)	-8
			Ratio (коэфф.; :1)	2,5
			Attack (атака; мс)	26
			Out gain (вых. усиление; дБ)	1,5
			Knee (тип компрессии)	3
			Release (затухание; мс)	331

#	Название	Тип	Параметр	Значение
30	Chorus (хорус)	COMP	Threshold (порог; дБ)	-9
			Ratio (коэфф.; :1)	1,7
			Attack (атака; мс)	39
			Out gain (вых. усиление; дБ)	2,5
			Knee (тип компрессии)	2
			Release (затухание; мс)	226
31	Click Erase (удаление щелчков)	EXPAND	Threshold (порог; дБ)	-33
			Ratio (коэфф.; :1)	2
			Attack (атака; мс)	1
			Out gain (вых. усиление; дБ)	2,0
			Knee (тип компрессии)	2
			Release (затухание; мс)	284
32	Announcer (ведущий)	COMPAND-H	Threshold (порог; дБ)	-14
			Ratio (коэфф.; :1)	2,5
			Attack (атака; мс)	1
			Out gain (вых. усиление; дБ)	-2,5
			Width (ширина; дБ)	18
			Release (затухание; мс)	180
33	Limiter1 (лимитер 1)	COMPAND-S	Threshold (порог; дБ)	-9
			Ratio (коэфф.; :1)	3
			Attack (атака; мс)	20
			Out gain (вых. усиление; дБ)	-3,0
			Width (ширина; дБ)	90
			Release (затухание; мс)	3,90 с
34	Limiter2 (лимитер 2)	COMP	Threshold (порог; дБ)	0
			Ratio (коэфф.; :1)	∞
			Attack (атака; мс)	0
			Out gain (вых. усиление; дБ)	0,0
			Knee (тип компрессии)	hard
			Release (затухание; мс)	319
35	Total Comp1 (общий компрессор 1)	COMP	Threshold (порог; дБ)	-18
			Ratio (коэфф.; :1)	3,5
			Attack (атака; мс)	94
			Out gain (вых. усиление; дБ)	2,5
			Knee (тип компрессии)	hard
			Release (затухание; мс)	447
36	Total Comp2 (общий компрессор 2)	COMP	Threshold (порог; дБ)	-16
			Ratio (коэфф.; :1)	6
			Attack (атака; мс)	11
			Out gain (вых. усиление; дБ)	6,0
			Knee (тип компрессии)	1
			Release (затухание; мс)	180

Параметры динамических эффектов

В динамических эффектах для каждого раздела канала содержится раздел Gate (шлюз) (только для входных каналов) и раздел Comp (компрессор). В разделе Gate (шлюз) содержатся типы Gate (шлюз) и Ducking (подавление). В разделе Comp (компрессор) содержатся типы: Compressor (компрессор), Expander (экспандер), COMP. (H) (жесткий компандер) и COMP. (S) (мягкий компандер).

Раздел GATE (шлюз) (только для входных каналов)

GATE (шлюз)

Шлюз ослабляет сигналы ниже заданного уровня порога (THRESHOLD) на заданную величину (RANGE).

Параметр	Range (диапазон)	Описание
THRESHOLD (порог; дБ)	-54,0 – 0,0 (541 позиция)	Определяет уровень сигнала, при котором применяется эффект шлюза.
RANGE (диапазон; дБ)	-70 – 0 (71 позиция)	Задаёт величину ослабления, когда шлюз закрывается.
ATTACK (атака; мс)	0–120 (121 позиция)	Определяет, насколько быстро шлюз открывается, когда сигнал превышает пороговый уровень.
HOLD (удержание; мс)	44,1 кГц: 0,02 мс – 2,13 с 48 кГц: 0,02 мс – 1,96 с 88,2 кГц: 0,01 мс – 1,06 с 96 кГц: 0,01 мс – 981 мс (160 позиций)	Определяет, как долго шлюз остается открытым, после того как уровень запускающего сигнала снизился ниже порогового.
DECAY (затухание; мс)	44,1 кГц: 6 мс – 46,0 с 48 кГц: 5 мс – 42,3 с 88,2 кГц: 3 мс – 23,0 с 96 кГц: 3 мс – 21,1 с (160 позиций)	Определяет, насколько быстро шлюз закрывается, после того как истечет время удержания. Это значение представляет собой период времени, необходимый для изменения уровня на 6 дБ.

Характеристики ввода/вывода

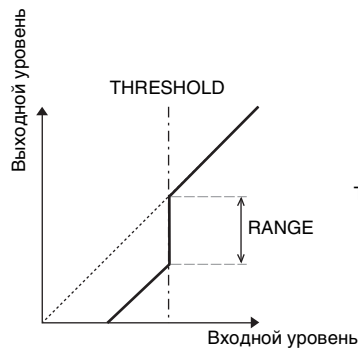

Анализ временного ряда

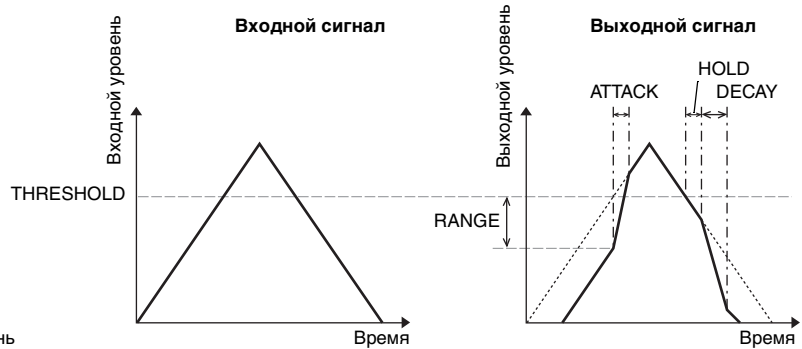

DUCKING (подавление)

Ducking (подавление) обычно используется при наложении речи с целью автоматического снижения уровня фоновой музыки во время речи ведущего. Когда уровень исходного сигнала (KEY IN) превышает заданный порог (THRESHOLD), выходной уровень ослабляется на заданную величину (RANGE).

Параметр	Range (диапазон)	Описание
THRESHOLD (порог; дБ)	-54,0 – 0,0 (541 позиция)	Уровень запускающего сигнала (KEY IN), необходимый для активизации подавления.
RANGE (диапазон; дБ)	-70 – 0 (71 позиция)	Определяет величину ослабления сигнала при активизации подавления.
ATTACK (атака; мс)	0–120 (121 позиция)	Определяет, насколько быстро подавляется сигнал при запуске подавления.
HOLD (удержание; мс)	44,1 кГц: 0,02 мс – 2,13 с 48 кГц: 0,02 мс – 1,96 с 88,2 кГц: 0,01 мс – 1,06 с 96 кГц: 0,01 мс – 981 мс (160 позиций)	Определяет время, в течение которого подавление остается активным, после того как уровень запускающего сигнала снижается ниже порогового уровня (THRESHOLD).
DECAY (затухание; мс)	44,1 кГц: 6 мс – 46,0 с 48 кГц: 5 мс – 42,3 с 88,2 кГц: 3 мс – 23,0 с 96 кГц: 3 мс – 21,1 с (160 позиций)	Определяет, насколько быстро после подавления восстанавливается нормальное усиление, когда уровень запускающего сигнала спадает ниже порогового уровня. Это значение представляет собой период времени, необходимый для изменения уровня на 6 дБ.

Характеристики ввода/вывода

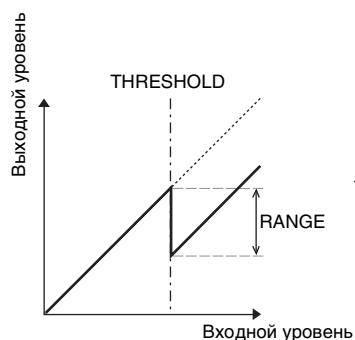

Анализ временного ряда

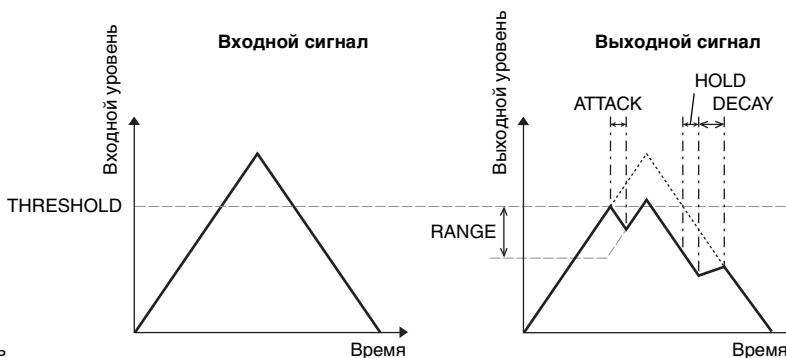

Раздел COMP (компрессор)

COMP (компрессор)

Процессор COMP (компрессор) ослабляет сигналы, превышающие заданный порог (THRESHOLD) в указанное коэффициентом RATIO количество раз. Процессор COMP также может использоваться в качестве лимитера, который при установке для параметра RATIO (коэффициент) значения ∞:1 снижает уровень сигнала до порогового. Это означает, что выходной уровень лимитера фактически не превышает пороговое значение.

Параметр	Range (диапазон)	Описание
THRESHOLD (порог; дБ)	-54,0 – 0,0 (541 позиция)	Определяет уровень входного сигнала, необходимый для запуска компрессора.
RATIO (коэффициент)	1,0:1, 1,1:1, 1,3:1, 1,5:1, 1,7:1, 2,0:1, 2,5:1, 3,0:1, 3,5:1, 4,0:1, 5,0:1, 6,0:1, 8,0:1, 10:1, 20:1, ∞:1 (16 позиций)	Определяет уровень компрессии, т.е. изменение уровня выходного сигнала по отношению к изменению уровня входного сигнала.
ATTACK (атака; мс)	0–120 (121 позиция)	Определяет, насколько быстро производится компрессия сигнала после запуска компрессора.
RELEASE (затухание; мс)	44,1 кГц: 6 мс – 46,0 с 48 кГц: 5 мс – 42,3 с 88,2 кГц: 3 мс – 23,0 с 96 кГц: 3 мс – 21,1 с (160 позиций)	Определяет, насколько быстро компрессор восстанавливает нормальное усиление сигнала, после того как уровень запускающего сигнала падает ниже порогового уровня. Это значение представляет собой период времени, необходимый для изменения уровня на 6 дБ.
OUT GAIN (вых. усиление; дБ)	0,0 – +18,0 (180 позиция)	Устанавливает уровень выходного сигнала компрессора.
KNEE (тип компрессии)	Hard (жесткая); 1–5 (6 позиций)	Определяет, как применяется компрессия при достижении порогового значения. При более высоких значениях KNEE компрессия применяется постепенно по мере того как сигнал превышает указанное пороговое значение, создавая более натуральный звук.

Характеристики ввода/вывода (KNEE=hard, OUT GAIN=0,0 дБ)

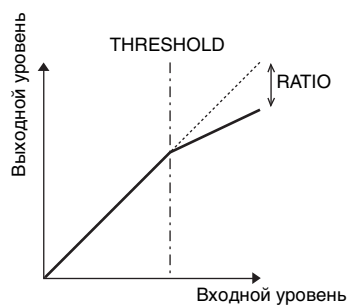

Анализ временного ряда (RATIO=∞:1)

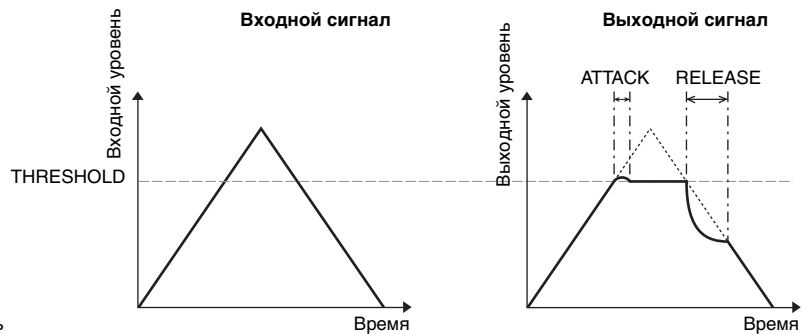

EXPAND (экспандер)

Экспандер ослабляет сигнал ниже заданного порога (THRESHOLD), в указанное коэффициентом RATIO количество раз.

Параметр	Range (диапазон)	Описание
THRESHOLD (порог; дБ)	-54,0 – 0,0 (541 позиция)	Определяет уровень входного сигнала, необходимый для запуска экспандера.
RATIO (коэффициент)	1,0:1, 1,1:1, 1,3:1, 1,5:1, 1,7:1, 2,0:1, 2,5:1, 3,0:1, 3,5:1, 4,0:1, 5,0:1, 6,0:1, 8,0:1, 10:1, 20:1, ∞:1 (16 позиций)	Определяет величину воздействия экспандера.
ATTACK (атака; мс)	0–120 (121 позиция)	Определяет, насколько быстро экспандер восстанавливает нормальное усиление, после того как уровень запускающего сигнала превышает пороговый уровень.
RELEASE (затухание; мс)	44,1 кГц: 6 мс – 46,0 с 48 кГц: 5 мс – 42,3 с 88,2 кГц: 3 мс – 23,0 с 96 кГц: 3 мс – 21,1 с (160 позиций)	Определяет, насколько быстро сигнал ослабляется экспандером, после того как уровень сигнала падает ниже порогового. Это значение представляет собой период времени, необходимый для изменения уровня на 6 дБ.
OUT GAIN (вых. усиление; дБ)	0,0 – +18,0 (180 позиций)	Задаёт уровень выходного сигнала экспандера.
KNEE (тип компрессии)	Hard (жесткая), 1–5 (6 позиций)	Определяет, как применяется воздействие экспандера при достижении порогового значения. При более высоких значениях воздействие экспандера применяется постепенно, по мере того как уровень сигнала падает ниже определенного порога, создавая более натуральный звук.

Характеристики ввода/вывода (KNEE=hard, OUT GAIN=0,0 дБ)

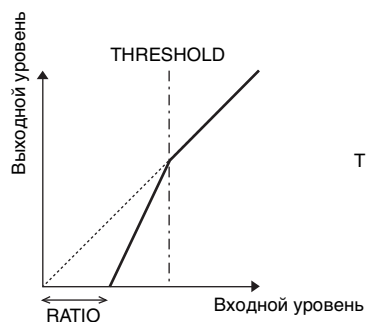

Анализ временного ряда (RATIO=∞:1)

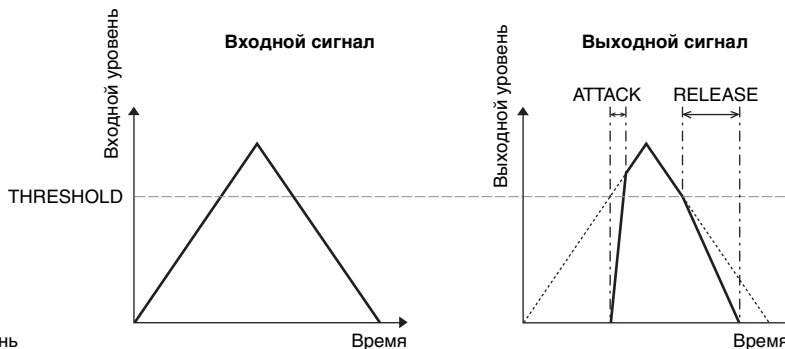

COMPANDER HARD (H) (жесткий компандер)
COMPANDER SOFT (S) (мягкий компандер)

Жесткий и мягкий компандеры совмещают в себе эффекты компрессора, экспандера и лимитера.

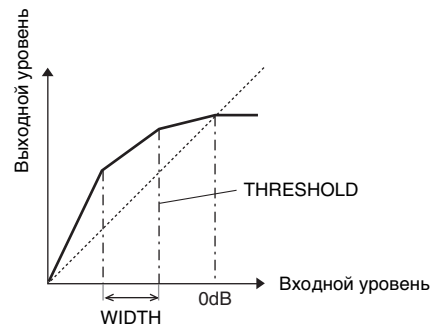

Компандеры работают по-разному в зависимости от уровня сигнала:

- ① При уровне 0 дБ и вышеработает как лимитер.
- ② При превышении порогаработает как компрессор.
- ③ Ниже порога и шириныработает как экспандер.

Жесткий компандер имеет коэффициент экспансии 5:1, а мягкий компандер – 1,5:1. При установке максимальной ширины экспандер по существу отключается. Компрессор имеет фиксированный тип компрессии равный 2.

- * Усиление автоматически настраивается в соответствии со значениями коэффициента и порога, и может быть повышено до 18 дБ.
- * Параметр OUT GAIN (выходное усиление) позволяет компенсировать общее изменение уровня сигнала, полученное в результате работы компрессора и экспандера.

Параметр	Range (диапазон)	Описание
THRESHOLD (порог; дБ)	-54,0 – 0,0 (541 позиция)	Определяет уровень сигнала, при котором применяется компрессия.
RATIO (коэффициент)	1,0:1, 1,1:1, 1,3:1, 1,5:1, 1,7:1, 2,0:1, 2,5:1, 3,0:1, 3,5:1, 4,0:1, 5,0:1, 6,0:1, 8,0:1, 10:1, 20:1, (15 позиций)	Определяет величину компрессии.
ATTACK (атака; мс)	0–120 (121 позиция)	Определяет, насколько быстро производится компрессия или экспансия сигнала, после того как запускается компандер.
RELEASE (затухание; мс)	44,1 кГц: 6 мс – 46,0 с 48 кГц: 5 мс – 42,3 с 88,2 кГц: 3 мс – 23,0 с 96 кГц: 3 мс – 21,1 с (160 позиций)	Определяет, насколько быстро компрессор или экспандер восстанавливает нормальное усиление, после того как уровень запускающего сигнала падает ниже порогового уровня или превышает пороговый уровень, соответственно. Это значение представляет собой период времени, необходимый для изменения уровня на 6 дБ.
OUT GAIN (вых. усиление; дБ)	-18,0 – 0,0 (180 позиция)	Устанавливает уровень выходного сигнала компандера.
WIDTH (ширина; дБ)	0–90 (91 позиций)	Данный параметр определяет, насколько ниже порогового значения начинает применяться экспансия. Экспандер активизируется, когда уровень падает ниже порогового значения и ширины.

Приложение: MIDI

Таблица банков памяти сцен для смены программ

№ смены программы (Program Change)	№ начальной сцены	№ пользовательской сцены
1	01	
2	02	
3	03	
4	04	
5	05	
6	06	
7	07	
8	08	
9	09	
10	10	
11	11	
12	12	
13	13	
14	14	
15	15	
16	16	
17	17	
18	18	
19	19	
20	20	
21	21	
22	22	
23	23	
24	24	
25	25	
26	26	
27	27	
28	28	
29	29	
30	30	
31	31	
32	32	
33	33	
34	34	
35	35	
36	36	
37	37	
38	38	
39	39	
40	40	
41	41	
42	42	
43	43	

№ смены программы (Program Change)	№ начальной сцены	№ пользовательской сцены
44	44	
45	45	
46	46	
47	47	
48	48	
49	49	
50	50	
51	51	
52	52	
53	53	
54	54	
55	55	
56	56	
57	57	
58	58	
59	59	
60	60	
61	61	
62	62	
63	63	
64	64	
65	65	
66	66	
67	67	
68	68	
69	69	
70	70	
71	71	
72	72	
73	73	
74	74	
75	75	
76	76	
77	77	
78	78	
79	79	
80	80	
81	81	
82	82	
83	83	
84	84	
85	85	
86	86	

Номер изменения программы	№ начальной сцены	№ пользовательской сцены
87	87	
88	88	
89	89	
90	90	
91	91	
92	92	
93	93	
94	94	
95	95	
96	96	
97	97	
98	98	
99	99	
100	00	
101	—	
102	—	
103	—	
104	—	
105	—	
106	—	
107	—	
108	—	
109	—	
110	—	
111	—	
112	—	
113	—	
114	—	
115	—	
116	—	
117	—	
118	—	
119	—	
120	—	
121	—	
122	—	
123	—	
124	—	
125	—	
126	—	
127	—	
128	—	

Таблица начальных параметров для смены контроллеров

CHANNEL1 (канал 1)

#	High	Mid	Low
0	NO ASSIGN (не назначено)		
1	FADER H (фейдер ст.)	CHANNEL	INPUT1
2	FADER H (фейдер ст.)	CHANNEL	INPUT2
3	FADER H (фейдер ст.)	CHANNEL	INPUT3
4	FADER H (фейдер ст.)	CHANNEL	INPUT4
5	FADER H (фейдер ст.)	CHANNEL	INPUT5
6	FADER H (фейдер ст.)	CHANNEL	INPUT6
7	FADER H (фейдер ст.)	CHANNEL	INPUT7
8	FADER H (фейдер ст.)	CHANNEL	INPUT8
9	FADER H (фейдер ст.)	CHANNEL	INPUT9
10	FADER H (фейдер ст.)	CHANNEL	INPUT10
11	FADER H (фейдер ст.)	CHANNEL	INPUT11
12	FADER H (фейдер ст.)	CHANNEL	INPUT12
13	FADER H (фейдер ст.)	CHANNEL	INPUT13
14	FADER H (фейдер ст.)	CHANNEL	INPUT14
15	FADER H (фейдер ст.)	CHANNEL	INPUT15
16	FADER H (фейдер ст.)	CHANNEL	INPUT16
17	FADER H (фейдер ст.)	CHANNEL	INPUT17
18	FADER H (фейдер ст.)	CHANNEL	INPUT18
19	FADER H (фейдер ст.)	CHANNEL	INPUT19
20	FADER H (фейдер ст.)	CHANNEL	INPUT20
21	FADER H (фейдер ст.)	CHANNEL	INPUT21
22	FADER H (фейдер ст.)	CHANNEL	INPUT22
23	FADER H (фейдер ст.)	CHANNEL	INPUT23
24	FADER H (фейдер ст.)	CHANNEL	INPUT24
25	NO ASSIGN (не назначено)		
26	NO ASSIGN (не назначено)		
27	NO ASSIGN (не назначено)		
28	NO ASSIGN (не назначено)		
29	NO ASSIGN (не назначено)		
30	FADER H (фейдер ст.)	MASTER	STEREO
31	NO ASSIGN (не назначено)		
32	NO ASSIGN (не назначено)		
33	FADER L (фейдер мл.)	CHANNEL	INPUT1
34	FADER L (фейдер мл.)	CHANNEL	INPUT2
35	FADER L (фейдер мл.)	CHANNEL	INPUT3
36	FADER L (фейдер мл.)	CHANNEL	INPUT4
37	FADER L (фейдер мл.)	CHANNEL	INPUT5
38	FADER L (фейдер мл.)	CHANNEL	INPUT6
39	FADER L (фейдер мл.)	CHANNEL	INPUT7
40	FADER L (фейдер мл.)	CHANNEL	INPUT8
41	FADER L (фейдер мл.)	CHANNEL	INPUT9
42	FADER L (фейдер мл.)	CHANNEL	INPUT10
43	FADER L (фейдер мл.)	CHANNEL	INPUT11
44	FADER L (фейдер мл.)	CHANNEL	INPUT12
45	FADER L (фейдер мл.)	CHANNEL	INPUT13
46	FADER L (фейдер мл.)	CHANNEL	INPUT14
47	FADER L (фейдер мл.)	CHANNEL	INPUT15
48	FADER L (фейдер мл.)	CHANNEL	INPUT16
49	FADER L (фейдер мл.)	CHANNEL	INPUT17
50	FADER L (фейдер мл.)	CHANNEL	INPUT18
51	FADER L (фейдер мл.)	CHANNEL	INPUT19
52	FADER L (фейдер мл.)	CHANNEL	INPUT20
53	FADER L (фейдер мл.)	CHANNEL	INPUT21
54	FADER L (фейдер мл.)	CHANNEL	INPUT22
55	FADER L (фейдер мл.)	CHANNEL	INPUT23
56	FADER L (фейдер мл.)	CHANNEL	INPUT24

#	High	Mid	Low
57	NO ASSIGN (не назначено)		
58	NO ASSIGN (не назначено)		
59	NO ASSIGN (не назначено)		
60	NO ASSIGN (не назначено)		
61	NO ASSIGN (не назначено)		
62	FADER L (фейдер мл.)	MASTER	STEREO
63	NO ASSIGN (не назначено)		
64	ON	CHANNEL	INPUT1
65	ON	CHANNEL	INPUT2
66	ON	CHANNEL	INPUT3
67	ON	CHANNEL	INPUT4
68	ON	CHANNEL	INPUT5
69	ON	CHANNEL	INPUT6
70	ON	CHANNEL	INPUT7
71	ON	CHANNEL	INPUT8
72	ON	CHANNEL	INPUT9
73	ON	CHANNEL	INPUT10
74	ON	CHANNEL	INPUT11
75	ON	CHANNEL	INPUT12
76	ON	CHANNEL	INPUT13
77	ON	CHANNEL	INPUT14
78	ON	CHANNEL	INPUT15
79	ON	CHANNEL	INPUT16
80	ON	CHANNEL	INPUT17
81	ON	CHANNEL	INPUT18
82	ON	CHANNEL	INPUT19
83	ON	CHANNEL	INPUT20
84	ON	CHANNEL	INPUT21
85	ON	CHANNEL	INPUT22
86	ON	CHANNEL	INPUT23
87	ON	CHANNEL	INPUT24
88	NO ASSIGN (не назначено)		
89	PAN (панорама)	CHANNEL	INPUT1
90	PAN (панорама)	CHANNEL	INPUT2
91	PAN (панорама)	CHANNEL	INPUT3
92	PAN (панорама)	CHANNEL	INPUT4
93	PAN (панорама)	CHANNEL	INPUT5
94	PAN (панорама)	CHANNEL	INPUT6
95	PAN (панорама)	CHANNEL	INPUT7
102	PAN (панорама)	CHANNEL	INPUT8
103	PAN (панорама)	CHANNEL	INPUT9
104	PAN (панорама)	CHANNEL	INPUT10
105	PAN (панорама)	CHANNEL	INPUT11
106	PAN (панорама)	CHANNEL	INPUT12
107	PAN (панорама)	CHANNEL	INPUT13
108	PAN (панорама)	CHANNEL	INPUT14
109	PAN (панорама)	CHANNEL	INPUT15
110	PAN (панорама)	CHANNEL	INPUT16
111	PAN (панорама)	CHANNEL	INPUT17
112	PAN (панорама)	CHANNEL	INPUT18
113	PAN (панорама)	CHANNEL	INPUT19
114	PAN (панорама)	CHANNEL	INPUT20
115	PAN (панорама)	CHANNEL	INPUT21
116	PAN (панорама)	CHANNEL	INPUT22
117	PAN (панорама)	CHANNEL	INPUT23
118	PAN (панорама)	CHANNEL	INPUT24
119	NO ASSIGN (не назначено)		

CHANNEL2

#	High	Mid	Low
0	NO ASSIGN (не назначено)		
1	FADER H (фейдер ст.)	CHANNEL	INPUT25
2	FADER H (фейдер ст.)	CHANNEL	INPUT26
3	FADER H (фейдер ст.)	CHANNEL	INPUT27
4	FADER H (фейдер ст.)	CHANNEL	INPUT28
5	FADER H (фейдер ст.)	CHANNEL	INPUT29
6	FADER H (фейдер ст.)	CHANNEL	INPUT30
7	FADER H (фейдер ст.)	CHANNEL	INPUT31
8	FADER H (фейдер ст.)	CHANNEL	INPUT32
9	FADER H (фейдер ст.)	CHANNEL	ST-IN1
10	FADER H (фейдер ст.)	CHANNEL	ST-IN2
11	FADER H (фейдер ст.)	CHANNEL	ST-IN3
12	FADER H (фейдер ст.)	CHANNEL	ST-IN4
13	FADER H (фейдер ст.)	MASTER	BUS1
14	FADER H (фейдер ст.)	MASTER	BUS2
15	FADER H (фейдер ст.)	MASTER	BUS3
16	FADER H (фейдер ст.)	MASTER	BUS4
17	FADER H (фейдер ст.)	MASTER	BUS5
18	FADER H (фейдер ст.)	MASTER	BUS6
19	FADER H (фейдер ст.)	MASTER	BUS7
20	FADER H (фейдер ст.)	MASTER	BUS8
21	FADER H (фейдер ст.)	MASTER	AUX1
22	FADER H (фейдер ст.)	MASTER	AUX2
23	FADER H (фейдер ст.)	MASTER	AUX3
24	FADER H (фейдер ст.)	MASTER	AUX4
25	FADER H (фейдер ст.)	MASTER	AUX5
26	FADER H (фейдер ст.)	MASTER	AUX6
27	FADER H (фейдер ст.)	MASTER	AUX7
28	FADER H (фейдер ст.)	MASTER	AUX8
29	NO ASSIGN (не назначено)		
30	ON	MASTER	STEREO
31	NO ASSIGN (не назначено)		
32	NO ASSIGN (не назначено)		
33	FADER L (фейдер мл.)	CHANNEL	INPUT25
34	FADER L (фейдер мл.)	CHANNEL	INPUT26
35	FADER L (фейдер мл.)	CHANNEL	INPUT27
36	FADER L (фейдер мл.)	CHANNEL	INPUT28
37	FADER L (фейдер мл.)	CHANNEL	INPUT29
38	FADER L (фейдер мл.)	CHANNEL	INPUT30
39	FADER L (фейдер мл.)	CHANNEL	INPUT31
40	FADER L (фейдер мл.)	CHANNEL	INPUT32
41	FADER L (фейдер мл.)	CHANNEL	ST-IN1
42	FADER L (фейдер мл.)	CHANNEL	ST-IN2
43	FADER L (фейдер мл.)	CHANNEL	ST-IN3
44	FADER L (фейдер мл.)	CHANNEL	ST-IN4
45	FADER L (фейдер мл.)	MASTER	BUS1
46	FADER L (фейдер мл.)	MASTER	BUS2
47	FADER L (фейдер мл.)	MASTER	BUS3
48	FADER L (фейдер мл.)	MASTER	BUS4
49	FADER L (фейдер мл.)	MASTER	BUS5
50	FADER L (фейдер мл.)	MASTER	BUS6
51	FADER L (фейдер мл.)	MASTER	BUS7
52	FADER L (фейдер мл.)	MASTER	BUS8
53	FADER L (фейдер мл.)	MASTER	AUX1
54	FADER L (фейдер мл.)	MASTER	AUX2
55	FADER L (фейдер мл.)	MASTER	AUX3
56	FADER L (фейдер мл.)	MASTER	AUX4
57	FADER L (фейдер мл.)	MASTER	AUX5
58	FADER L (фейдер мл.)	MASTER	AUX6
59	FADER L (фейдер мл.)	MASTER	AUX7
60	FADER L (фейдер мл.)	MASTER	AUX8
61	NO ASSIGN (не назначено)		

#	High	Mid	Low
62	BALANCE (баланс)	MASTER	STEREO
63	NO ASSIGN (не назначено)		
64	ON	CHANNEL	INPUT25
65	ON	CHANNEL	INPUT26
66	ON	CHANNEL	INPUT27
67	ON	CHANNEL	INPUT28
68	ON	CHANNEL	INPUT29
69	ON	CHANNEL	INPUT30
70	ON	CHANNEL	INPUT31
71	ON	CHANNEL	INPUT32
72	ON	CHANNEL	ST-IN1
73	ON	CHANNEL	ST-IN2
74	ON	CHANNEL	ST-IN3
75	ON	CHANNEL	ST-IN4
76	ON	MASTER	BUS1
77	ON	MASTER	BUS2
78	ON	MASTER	BUS3
79	ON	MASTER	BUS4
80	ON	MASTER	BUS5
81	ON	MASTER	BUS6
82	ON	MASTER	BUS7
83	ON	MASTER	BUS8
84	NO ASSIGN (не назначено)		
85	NO ASSIGN (не назначено)		
86	NO ASSIGN (не назначено)		
87	NO ASSIGN (не назначено)		
88	NO ASSIGN (не назначено)		
89	PAN (панорама)	CHANNEL	INPUT25
90	PAN (панорама)	CHANNEL	INPUT26
91	PAN (панорама)	CHANNEL	INPUT27
92	PAN (панорама)	CHANNEL	INPUT28
93	PAN (панорама)	CHANNEL	INPUT29
94	PAN (панорама)	CHANNEL	INPUT30
95	PAN (панорама)	CHANNEL	INPUT31
102	PAN (панорама)	CHANNEL	INPUT32
103	PAN (панорама)	CHANNEL	ST-IN1L
104	PAN (панорама)	CHANNEL	ST-IN1R
105	PAN (панорама)	CHANNEL	ST-IN2L
106	PAN (панорама)	CHANNEL	ST-IN2R
107	PAN (панорама)	CHANNEL	ST-IN3L
108	PAN (панорама)	CHANNEL	ST-IN3R
109	PAN (панорама)	CHANNEL	ST-IN4L
110	PAN (панорама)	CHANNEL	ST-IN4R
111	ON	MASTER	AUX1
112	ON	MASTER	AUX2
113	ON	MASTER	AUX3
114	ON	MASTER	AUX4
115	ON	MASTER	AUX5
116	ON	MASTER	AUX6
117	ON	MASTER	AUX7
118	ON	MASTER	AUX8
119	NO ASSIGN (не назначено)		

CHANNEL3

#	High	Mid	Low
0	NO ASSIGN (не назначено)		
1	EQ (эквалайзер)	G LOW H (усиление полосы низких частот ст.)	INPUT1
2	EQ (эквалайзер)	G LOW H	INPUT2
3	EQ (эквалайзер)	G LOW H	INPUT3
4	EQ (эквалайзер)	G LOW H	INPUT4
5	EQ (эквалайзер)	G LOW H	INPUT5
6	EQ (эквалайзер)	G LOW H	INPUT6
7	EQ (эквалайзер)	G LOW H	INPUT7
8	EQ (эквалайзер)	G LOW H	INPUT8
9	EQ (эквалайзер)	G LOW H	INPUT9
10	EQ (эквалайзер)	G LOW H	INPUT10
11	EQ (эквалайзер)	G LOW H	INPUT11
12	EQ (эквалайзер)	G LOW H	INPUT12
13	EQ (эквалайзер)	G LOW H	INPUT13
14	EQ (эквалайзер)	G LOW H	INPUT14
15	EQ (эквалайзер)	G LOW H	INPUT15
16	EQ (эквалайзер)	G LOW H	INPUT16
17	EQ (эквалайзер)	G LOW H	INPUT17
18	EQ (эквалайзер)	G LOW H	INPUT18
19	EQ (эквалайзер)	G LOW H	INPUT19
20	EQ (эквалайзер)	G LOW H	INPUT20
21	EQ (эквалайзер)	G LOW H	INPUT21
22	EQ (эквалайзер)	G LOW H	INPUT22
23	EQ (эквалайзер)	G LOW H	INPUT23
24	EQ (эквалайзер)	G LOW H	INPUT24
25	NO ASSIGN (не назначено)		
26	NO ASSIGN (не назначено)		
27	NO ASSIGN (не назначено)		
28	NO ASSIGN (не назначено)		
29	NO ASSIGN (не назначено)		
30	NO ASSIGN (не назначено)		
31	NO ASSIGN (не назначено)		
32	NO ASSIGN (не назначено)		
33	EQ (эквалайзер)	G LOW L (усиление полосы низких частот мл.)	INPUT1
34	EQ (эквалайзер)	G LOW L	INPUT2
35	EQ (эквалайзер)	G LOW L	INPUT3
36	EQ (эквалайзер)	G LOW L	INPUT4
37	EQ (эквалайзер)	G LOW L	INPUT5
38	EQ (эквалайзер)	G LOW L	INPUT6
39	EQ (эквалайзер)	G LOW L	INPUT7
40	EQ (эквалайзер)	G LOW L	INPUT8
41	EQ (эквалайзер)	G LOW L	INPUT9
42	EQ (эквалайзер)	G LOW L	INPUT10
43	EQ (эквалайзер)	G LOW L	INPUT11
44	EQ (эквалайзер)	G LOW L	INPUT12
45	EQ (эквалайзер)	G LOW L	INPUT13
46	EQ (эквалайзер)	G LOW L	INPUT14
47	EQ (эквалайзер)	G LOW L	INPUT15
48	EQ (эквалайзер)	G LOW L	INPUT16
49	EQ (эквалайзер)	G LOW L	INPUT17
50	EQ (эквалайзер)	G LOW L	INPUT18
51	EQ (эквалайзер)	G LOW L	INPUT19
52	EQ (эквалайзер)	G LOW L	INPUT20
53	EQ (эквалайзер)	G LOW L	INPUT21
54	EQ (эквалайзер)	G LOW L	INPUT22
55	EQ (эквалайзер)	G LOW L	INPUT23
56	EQ (эквалайзер)	G LOW L	INPUT24

#	High	Mid	Low
57	NO ASSIGN (не назначено)		
58	NO ASSIGN (не назначено)		
59	NO ASSIGN (не назначено)		
60	NO ASSIGN (не назначено)		
61	NO ASSIGN (не назначено)		
62	NO ASSIGN (не назначено)		
63	NO ASSIGN (не назначено)		
64	EQ (эквалайзер)	F LOW (частота полосы низких частот)	INPUT1
65	EQ (эквалайзер)	F LOW	INPUT2
66	EQ (эквалайзер)	F LOW	INPUT3
67	EQ (эквалайзер)	F LOW	INPUT4
68	EQ (эквалайзер)	F LOW	INPUT5
69	EQ (эквалайзер)	F LOW	INPUT6
70	EQ (эквалайзер)	F LOW	INPUT7
71	EQ (эквалайзер)	F LOW	INPUT8
72	EQ (эквалайзер)	F LOW	INPUT9
73	EQ (эквалайзер)	F LOW	INPUT10
74	EQ (эквалайзер)	F LOW	INPUT11
75	EQ (эквалайзер)	F LOW	INPUT12
76	EQ (эквалайзер)	F LOW	INPUT13
77	EQ (эквалайзер)	F LOW	INPUT14
78	EQ (эквалайзер)	F LOW	INPUT15
79	EQ (эквалайзер)	F LOW	INPUT16
80	EQ (эквалайзер)	F LOW	INPUT17
81	EQ (эквалайзер)	F LOW	INPUT18
82	EQ (эквалайзер)	F LOW	INPUT19
83	EQ (эквалайзер)	F LOW	INPUT20
84	EQ (эквалайзер)	F LOW	INPUT21
85	EQ (эквалайзер)	F LOW	INPUT22
86	EQ (эквалайзер)	F LOW	INPUT23
87	EQ (эквалайзер)	F LOW	INPUT24
88	NO ASSIGN (не назначено)		
89	EQ (эквалайзер)	Q LOW (крутизна полосы низких частот)	INPUT1
90	EQ (эквалайзер)	Q LOW	INPUT2
91	EQ (эквалайзер)	Q LOW	INPUT3
92	EQ (эквалайзер)	Q LOW	INPUT4
93	EQ (эквалайзер)	Q LOW	INPUT5
94	EQ (эквалайзер)	Q LOW	INPUT6
95	EQ (эквалайзер)	Q LOW	INPUT7
102	EQ (эквалайзер)	Q LOW	INPUT8
103	EQ (эквалайзер)	Q LOW	INPUT9
104	EQ (эквалайзер)	Q LOW	INPUT10
105	EQ (эквалайзер)	Q LOW	INPUT11
106	EQ (эквалайзер)	Q LOW	INPUT12
107	EQ (эквалайзер)	Q LOW	INPUT13
108	EQ (эквалайзер)	Q LOW	INPUT14
109	EQ (эквалайзер)	Q LOW	INPUT15
110	EQ (эквалайзер)	Q LOW	INPUT16
111	EQ (эквалайзер)	Q LOW	INPUT17
112	EQ (эквалайзер)	Q LOW	INPUT18
113	EQ (эквалайзер)	Q LOW	INPUT19
114	EQ (эквалайзер)	Q LOW	INPUT20
115	EQ (эквалайзер)	Q LOW	INPUT21
116	EQ (эквалайзер)	Q LOW	INPUT22
117	EQ (эквалайзер)	Q LOW	INPUT23
118	EQ (эквалайзер)	Q LOW	INPUT24
119	NO ASSIGN (не назначено)		

CHANNEL4

#	High	Mid	Low
0	NO ASSIGN (не назначено)		
1	EQ (эквалайзер)	G LOW H (усиление полосы низких частот ст.)	INPUT25
2	EQ (эквалайзер)	G LOW H	INPUT26
3	EQ (эквалайзер)	G LOW H	INPUT27
4	EQ (эквалайзер)	G LOW H	INPUT28
5	EQ (эквалайзер)	G LOW H	INPUT29
6	EQ (эквалайзер)	G LOW H	INPUT30
7	EQ (эквалайзер)	G LOW H	INPUT31
8	EQ (эквалайзер)	G LOW H	INPUT32
9	EQ (эквалайзер)	G LOW H	ST-IN1
10	EQ (эквалайзер)	G LOW H	ST-IN2
11	EQ (эквалайзер)	G LOW H	ST-IN3
12	EQ (эквалайзер)	G LOW H	ST-IN4
13	NO ASSIGN (не назначено)		
14	NO ASSIGN (не назначено)		
15	NO ASSIGN (не назначено)		
16	NO ASSIGN (не назначено)		
17	NO ASSIGN (не назначено)		
18	NO ASSIGN (не назначено)		
19	NO ASSIGN (не назначено)		
20	NO ASSIGN (не назначено)		
21	NO ASSIGN (не назначено)		
22	NO ASSIGN (не назначено)		
23	NO ASSIGN (не назначено)		
24	NO ASSIGN (не назначено)		
25	NO ASSIGN (не назначено)		
26	NO ASSIGN (не назначено)		
27	NO ASSIGN (не назначено)		
28	NO ASSIGN (не назначено)		
29	NO ASSIGN (не назначено)		
30	NO ASSIGN (не назначено)		
31	NO ASSIGN (не назначено)		
32	NO ASSIGN (не назначено)		
33	EQ (эквалайзер)	G LOW L (усиление полосы низких частот мл.)	INPUT25
34	EQ (эквалайзер)	G LOW L	INPUT26
35	EQ (эквалайзер)	G LOW L	INPUT27
36	EQ (эквалайзер)	G LOW L	INPUT28
37	EQ (эквалайзер)	G LOW L	INPUT29
38	EQ (эквалайзер)	G LOW L	INPUT30
39	EQ (эквалайзер)	G LOW L	INPUT31
40	EQ (эквалайзер)	G LOW L	INPUT32
41	EQ (эквалайзер)	G LOW L	ST-IN1
42	EQ (эквалайзер)	G LOW L	ST-IN2
43	EQ (эквалайзер)	G LOW L	ST-IN3
44	EQ (эквалайзер)	G LOW L	ST-IN4
45	NO ASSIGN (не назначено)		
46	NO ASSIGN (не назначено)		
47	NO ASSIGN (не назначено)		
48	NO ASSIGN (не назначено)		
49	NO ASSIGN (не назначено)		
50	NO ASSIGN (не назначено)		
51	NO ASSIGN (не назначено)		
52	NO ASSIGN (не назначено)		
53	NO ASSIGN (не назначено)		
54	NO ASSIGN (не назначено)		
55	NO ASSIGN (не назначено)		
56	NO ASSIGN (не назначено)		
57	NO ASSIGN (не назначено)		
58	NO ASSIGN (не назначено)		
59	NO ASSIGN (не назначено)		
60	NO ASSIGN (не назначено)		

#	High	Mid	Low
61	NO ASSIGN (не назначено)		
62	NO ASSIGN (не назначено)		
63	NO ASSIGN (не назначено)		
64	EQ (эквалайзер)	F LOW (частота полосы низких частот)	INPUT25
65	EQ (эквалайзер)	F LOW	INPUT26
66	EQ (эквалайзер)	F LOW	INPUT27
67	EQ (эквалайзер)	F LOW	INPUT28
68	EQ (эквалайзер)	F LOW	INPUT29
69	EQ (эквалайзер)	F LOW	INPUT30
70	EQ (эквалайзер)	F LOW	INPUT31
71	EQ (эквалайзер)	F LOW	INPUT32
72	EQ (эквалайзер)	F LOW	ST-IN1
73	EQ (эквалайзер)	F LOW	ST-IN2
74	EQ (эквалайзер)	F LOW	ST-IN3
75	EQ (эквалайзер)	F LOW	ST-IN4
76	NO ASSIGN (не назначено)		
77	NO ASSIGN (не назначено)		
78	NO ASSIGN (не назначено)		
79	NO ASSIGN (не назначено)		
80	NO ASSIGN (не назначено)		
81	NO ASSIGN (не назначено)		
82	NO ASSIGN (не назначено)		
83	NO ASSIGN (не назначено)		
84	NO ASSIGN (не назначено)		
85	NO ASSIGN (не назначено)		
86	NO ASSIGN (не назначено)		
87	NO ASSIGN (не назначено)		
88	NO ASSIGN (не назначено)		
89	EQ (эквалайзер)	Q LOW (крутизна полосы низких частот)	INPUT25
90	EQ (эквалайзер)	Q LOW	INPUT26
91	EQ (эквалайзер)	Q LOW	INPUT27
92	EQ (эквалайзер)	Q LOW	INPUT28
93	EQ (эквалайзер)	Q LOW	INPUT29
94	EQ (эквалайзер)	Q LOW	INPUT30
95	EQ (эквалайзер)	Q LOW	INPUT31
102	EQ (эквалайзер)	Q LOW	INPUT32
103	EQ (эквалайзер)	Q LOW	ST-IN1
104	EQ (эквалайзер)	Q LOW	ST-IN2
105	EQ (эквалайзер)	Q LOW	ST-IN3
106	EQ (эквалайзер)	Q LOW	ST-IN4
107	NO ASSIGN (не назначено)		
108	NO ASSIGN (не назначено)		
109	NO ASSIGN (не назначено)		
110	NO ASSIGN (не назначено)		
111	NO ASSIGN (не назначено)		
112	NO ASSIGN (не назначено)		
113	NO ASSIGN (не назначено)		
114	NO ASSIGN (не назначено)		
115	NO ASSIGN (не назначено)		
116	NO ASSIGN (не назначено)		
117	NO ASSIGN (не назначено)		
118	NO ASSIGN (не назначено)		
119	NO ASSIGN (не назначено)		

CHANNELS

#	High	Mid	Low
0	NO ASSIGN (не назначено)		
1	EQ (эквалайзер)	G LO-MID H (усиление нижней полосы средних частот ст.)	INPUT1
2	EQ (эквалайзер)	G LO-MID H	INPUT2
3	EQ (эквалайзер)	G LO-MID H	INPUT3
4	EQ (эквалайзер)	G LO-MID H	INPUT4
5	EQ (эквалайзер)	G LO-MID H	INPUT5
6	EQ (эквалайзер)	G LO-MID H	INPUT6
7	EQ (эквалайзер)	G LO-MID H	INPUT7
8	EQ (эквалайзер)	G LO-MID H	INPUT8
9	EQ (эквалайзер)	G LO-MID H	INPUT9
10	EQ (эквалайзер)	G LO-MID H	INPUT10
11	EQ (эквалайзер)	G LO-MID H	INPUT11
12	EQ (эквалайзер)	G LO-MID H	INPUT12
13	EQ (эквалайзер)	G LO-MID H	INPUT13
14	EQ (эквалайзер)	G LO-MID H	INPUT14
15	EQ (эквалайзер)	G LO-MID H	INPUT15
16	EQ (эквалайзер)	G LO-MID H	INPUT16
17	EQ (эквалайзер)	G LO-MID H	INPUT17
18	EQ (эквалайзер)	G LO-MID H	INPUT18
19	EQ (эквалайзер)	G LO-MID H	INPUT19
20	EQ (эквалайзер)	G LO-MID H	INPUT20
21	EQ (эквалайзер)	G LO-MID H	INPUT21
22	EQ (эквалайзер)	G LO-MID H	INPUT22
23	EQ (эквалайзер)	G LO-MID H	INPUT23
24	EQ (эквалайзер)	G LO-MID H	INPUT24
25	NO ASSIGN (не назначено)		
26	NO ASSIGN (не назначено)		
27	NO ASSIGN (не назначено)		
28	NO ASSIGN (не назначено)		
29	NO ASSIGN (не назначено)		
30	NO ASSIGN (не назначено)		
31	NO ASSIGN (не назначено)		
32	NO ASSIGN (не назначено)		
33	EQ (эквалайзер)	G LO-MID L (усиление нижней полосы средних частот мл.)	INPUT1
34	EQ (эквалайзер)	G LO-MID L	INPUT2
35	EQ (эквалайзер)	G LO-MID L	INPUT3
36	EQ (эквалайзер)	G LO-MID L	INPUT4
37	EQ (эквалайзер)	G LO-MID L	INPUT5
38	EQ (эквалайзер)	G LO-MID L	INPUT6
39	EQ (эквалайзер)	G LO-MID L	INPUT7
40	EQ (эквалайзер)	G LO-MID L	INPUT8
41	EQ (эквалайзер)	G LO-MID L	INPUT9
42	EQ (эквалайзер)	G LO-MID L	INPUT10
43	EQ (эквалайзер)	G LO-MID L	INPUT11
44	EQ (эквалайзер)	G LO-MID L	INPUT12
45	EQ (эквалайзер)	G LO-MID L	INPUT13
46	EQ (эквалайзер)	G LO-MID L	INPUT14
47	EQ (эквалайзер)	G LO-MID L	INPUT15
48	EQ (эквалайзер)	G LO-MID L	INPUT16
49	EQ (эквалайзер)	G LO-MID L	INPUT17
50	EQ (эквалайзер)	G LO-MID L	INPUT18
51	EQ (эквалайзер)	G LO-MID L	INPUT19
52	EQ (эквалайзер)	G LO-MID L	INPUT20
53	EQ (эквалайзер)	G LO-MID L	INPUT21
54	EQ (эквалайзер)	G LO-MID L	INPUT22
55	EQ (эквалайзер)	G LO-MID L	INPUT23
56	EQ (эквалайзер)	G LO-MID L	INPUT24

#	High	Mid	Low
57	NO ASSIGN (не назначено)		
58	NO ASSIGN (не назначено)		
59	NO ASSIGN (не назначено)		
60	NO ASSIGN (не назначено)		
61	NO ASSIGN (не назначено)		
62	NO ASSIGN (не назначено)		
63	NO ASSIGN (не назначено)		
64	EQ (эквалайзер)	F LO-MID (частота нижней полосы средних частот)	INPUT1
65	EQ (эквалайзер)	F LO-MID	INPUT2
66	EQ (эквалайзер)	F LO-MID	INPUT3
67	EQ (эквалайзер)	F LO-MID	INPUT4
68	EQ (эквалайзер)	F LO-MID	INPUT5
69	EQ (эквалайзер)	F LO-MID	INPUT6
70	EQ (эквалайзер)	F LO-MID	INPUT7
71	EQ (эквалайзер)	F LO-MID	INPUT8
72	EQ (эквалайзер)	F LO-MID	INPUT9
73	EQ (эквалайзер)	F LO-MID	INPUT10
74	EQ (эквалайзер)	F LO-MID	INPUT11
75	EQ (эквалайзер)	F LO-MID	INPUT12
76	EQ (эквалайзер)	F LO-MID	INPUT13
77	EQ (эквалайзер)	F LO-MID	INPUT14
78	EQ (эквалайзер)	F LO-MID	INPUT15
79	EQ (эквалайзер)	F LO-MID	INPUT16
80	EQ (эквалайзер)	F LO-MID	INPUT17
81	EQ (эквалайзер)	F LO-MID	INPUT18
82	EQ (эквалайзер)	F LO-MID	INPUT19
83	EQ (эквалайзер)	F LO-MID	INPUT20
84	EQ (эквалайзер)	F LO-MID	INPUT21
85	EQ (эквалайзер)	F LO-MID	INPUT22
86	EQ (эквалайзер)	F LO-MID	INPUT23
87	EQ (эквалайзер)	F LO-MID	INPUT24
88	NO ASSIGN (не назначено)		
89	EQ (эквалайзер)	Q LO-MID (крутизна нижней полосы средних частот)	INPUT1
90	EQ (эквалайзер)	Q LO-MID	INPUT2
91	EQ (эквалайзер)	Q LO-MID	INPUT3
92	EQ (эквалайзер)	Q LO-MID	INPUT4
93	EQ (эквалайзер)	Q LO-MID	INPUT5
94	EQ (эквалайзер)	Q LO-MID	INPUT6
95	EQ (эквалайзер)	Q LO-MID	INPUT7
102	EQ (эквалайзер)	Q LO-MID	INPUT8
103	EQ (эквалайзер)	Q LO-MID	INPUT9
104	EQ (эквалайзер)	Q LO-MID	INPUT10
105	EQ (эквалайзер)	Q LO-MID	INPUT11
106	EQ (эквалайзер)	Q LO-MID	INPUT12
107	EQ (эквалайзер)	Q LO-MID	INPUT13
108	EQ (эквалайзер)	Q LO-MID	INPUT14
109	EQ (эквалайзер)	Q LO-MID	INPUT15
110	EQ (эквалайзер)	Q LO-MID	INPUT16
111	EQ (эквалайзер)	Q LO-MID	INPUT17
112	EQ (эквалайзер)	Q LO-MID	INPUT18
113	EQ (эквалайзер)	Q LO-MID	INPUT19
114	EQ (эквалайзер)	Q LO-MID	INPUT20
115	EQ (эквалайзер)	Q LO-MID	INPUT21
116	EQ (эквалайзер)	Q LO-MID	INPUT22
117	EQ (эквалайзер)	Q LO-MID	INPUT23
118	EQ (эквалайзер)	Q LO-MID	INPUT24
119	NO ASSIGN (не назначено)		

CHANNEL6

#	High	Mid	Low
0	NO ASSIGN (не назначено)		
1	EQ (эквилайзер)	G LO-MID H (усиление нижней полосы средних частот ст.)	INPUT25
2	EQ (эквилайзер)	G LO-MID H	INPUT26
3	EQ (эквилайзер)	G LO-MID H	INPUT27
4	EQ (эквилайзер)	G LO-MID H	INPUT28
5	EQ (эквилайзер)	G LO-MID H	INPUT29
6	EQ (эквилайзер)	G LO-MID H	INPUT30
7	EQ (эквилайзер)	G LO-MID H	INPUT31
8	EQ (эквилайзер)	G LO-MID H	INPUT32
9	EQ (эквилайзер)	G LO-MID H	ST-IN1
10	EQ (эквилайзер)	G LO-MID H	ST-IN2
11	EQ (эквилайзер)	G LO-MID H	ST-IN3
12	EQ (эквилайзер)	G LO-MID H	ST-IN4
13	NO ASSIGN (не назначено)		
14	NO ASSIGN (не назначено)		
15	NO ASSIGN (не назначено)		
16	NO ASSIGN (не назначено)		
17	NO ASSIGN (не назначено)		
18	NO ASSIGN (не назначено)		
19	NO ASSIGN (не назначено)		
20	NO ASSIGN (не назначено)		
21	NO ASSIGN (не назначено)		
22	NO ASSIGN (не назначено)		
23	NO ASSIGN (не назначено)		
24	NO ASSIGN (не назначено)		
25	NO ASSIGN (не назначено)		
26	NO ASSIGN (не назначено)		
27	NO ASSIGN (не назначено)		
28	NO ASSIGN (не назначено)		
29	NO ASSIGN (не назначено)		
30	NO ASSIGN (не назначено)		
31	NO ASSIGN (не назначено)		
32	NO ASSIGN (не назначено)		
33	EQ (эквилайзер)	G LO-MID L (усиление нижней полосы средних частот мл.)	INPUT25
34	EQ (эквилайзер)	G LO-MID L	INPUT26
35	EQ (эквилайзер)	G LO-MID L	INPUT27
36	EQ (эквилайзер)	G LO-MID L	INPUT28
37	EQ (эквилайзер)	G LO-MID L	INPUT29
38	EQ (эквилайзер)	G LO-MID L	INPUT30
39	EQ (эквилайзер)	G LO-MID L	INPUT31
40	EQ (эквилайзер)	G LO-MID L	INPUT32
41	EQ (эквилайзер)	G LO-MID L	ST-IN1
42	EQ (эквилайзер)	G LO-MID L	ST-IN2
43	EQ (эквилайзер)	G LO-MID L	ST-IN3
44	EQ (эквилайзер)	G LO-MID L	ST-IN4
45	NO ASSIGN (не назначено)		
46	NO ASSIGN (не назначено)		
47	NO ASSIGN (не назначено)		
48	NO ASSIGN (не назначено)		
49	NO ASSIGN (не назначено)		
50	NO ASSIGN (не назначено)		
51	NO ASSIGN (не назначено)		
52	NO ASSIGN (не назначено)		
53	NO ASSIGN (не назначено)		
54	NO ASSIGN (не назначено)		
55	NO ASSIGN (не назначено)		
56	NO ASSIGN (не назначено)		
57	NO ASSIGN (не назначено)		
58	NO ASSIGN (не назначено)		
59	NO ASSIGN (не назначено)		
60	NO ASSIGN (не назначено)		

#	High	Mid	Low
61	NO ASSIGN (не назначено)		
62	NO ASSIGN (не назначено)		
63	NO ASSIGN (не назначено)		
64	EQ (эквилайзер)	F LO-MID (частота нижней полосы средних частот)	INPUT25
65	EQ (эквилайзер)	F LO-MID	INPUT26
66	EQ (эквилайзер)	F LO-MID	INPUT27
67	EQ (эквилайзер)	F LO-MID	INPUT28
68	EQ (эквилайзер)	F LO-MID	INPUT29
69	EQ (эквилайзер)	F LO-MID	INPUT30
70	EQ (эквилайзер)	F LO-MID	INPUT31
71	EQ (эквилайзер)	F LO-MID	INPUT32
72	EQ (эквилайзер)	F LO-MID	ST-IN1
73	EQ (эквилайзер)	F LO-MID	ST-IN2
74	EQ (эквилайзер)	F LO-MID	ST-IN3
75	EQ (эквилайзер)	F LO-MID	ST-IN4
76	NO ASSIGN (не назначено)		
77	NO ASSIGN (не назначено)		
78	NO ASSIGN (не назначено)		
79	NO ASSIGN (не назначено)		
80	NO ASSIGN (не назначено)		
81	NO ASSIGN (не назначено)		
82	NO ASSIGN (не назначено)		
83	NO ASSIGN (не назначено)		
84	NO ASSIGN (не назначено)		
85	NO ASSIGN (не назначено)		
86	NO ASSIGN (не назначено)		
87	NO ASSIGN (не назначено)		
88	NO ASSIGN (не назначено)		
89	EQ (эквилайзер)	Q LO-MID (крутизна нижней полосы средних частот)	INPUT25
90	EQ (эквилайзер)	Q LO-MID	INPUT26
91	EQ (эквилайзер)	Q LO-MID	INPUT27
92	EQ (эквилайзер)	Q LO-MID	INPUT28
93	EQ (эквилайзер)	Q LO-MID	INPUT29
94	EQ (эквилайзер)	Q LO-MID	INPUT30
95	EQ (эквилайзер)	Q LO-MID	INPUT31
102	EQ (эквилайзер)	Q LO-MID	INPUT32
103	EQ (эквилайзер)	Q LO-MID	ST-IN1
104	EQ (эквилайзер)	Q LO-MID	ST-IN2
105	EQ (эквилайзер)	Q LO-MID	ST-IN3
106	EQ (эквилайзер)	Q LO-MID	ST-IN4
107	NO ASSIGN (не назначено)		
108	NO ASSIGN (не назначено)		
109	NO ASSIGN (не назначено)		
110	NO ASSIGN (не назначено)		
111	NO ASSIGN (не назначено)		
112	NO ASSIGN (не назначено)		
113	NO ASSIGN (не назначено)		
114	NO ASSIGN (не назначено)		
115	NO ASSIGN (не назначено)		
116	NO ASSIGN (не назначено)		
117	NO ASSIGN (не назначено)		
118	NO ASSIGN (не назначено)		
119	NO ASSIGN (не назначено)		

CHANNEL7

#	High	Mid	Low
0	NO ASSIGN (не назначено)		
1	EQ (эквалайзер)	G HI-MID H (усиление верхней полосы средних частот ст.)	INPUT1
2	EQ (эквалайзер)	G HI-MID H	INPUT2
3	EQ (эквалайзер)	G HI-MID H	INPUT3
4	EQ (эквалайзер)	G HI-MID H	INPUT4
5	EQ (эквалайзер)	G HI-MID H	INPUT5
6	EQ (эквалайзер)	G HI-MID H	INPUT6
7	EQ (эквалайзер)	G HI-MID H	INPUT7
8	EQ (эквалайзер)	G HI-MID H	INPUT8
9	EQ (эквалайзер)	G HI-MID H	INPUT9
10	EQ (эквалайзер)	G HI-MID H	INPUT10
11	EQ (эквалайзер)	G HI-MID H	INPUT11
12	EQ (эквалайзер)	G HI-MID H	INPUT12
13	EQ (эквалайзер)	G HI-MID H	INPUT13
14	EQ (эквалайзер)	G HI-MID H	INPUT14
15	EQ (эквалайзер)	G HI-MID H	INPUT15
16	EQ (эквалайзер)	G HI-MID H	INPUT16
17	EQ (эквалайзер)	G HI-MID H	INPUT17
18	EQ (эквалайзер)	G HI-MID H	INPUT18
19	EQ (эквалайзер)	G HI-MID H	INPUT19
20	EQ (эквалайзер)	G HI-MID H	INPUT20
21	EQ (эквалайзер)	G HI-MID H	INPUT21
22	EQ (эквалайзер)	G HI-MID H	INPUT22
23	EQ (эквалайзер)	G HI-MID H	INPUT23
24	EQ (эквалайзер)	G HI-MID H	INPUT24
25	NO ASSIGN (не назначено)		
26	NO ASSIGN (не назначено)		
27	NO ASSIGN (не назначено)		
28	NO ASSIGN (не назначено)		
29	NO ASSIGN (не назначено)		
30	NO ASSIGN (не назначено)		
31	NO ASSIGN (не назначено)		
32	NO ASSIGN (не назначено)		
33	EQ (эквалайзер)	G HI-MID L (усиление верхней полосы средних частот мл.)	INPUT1
34	EQ (эквалайзер)	G HI-MID L	INPUT2
35	EQ (эквалайзер)	G HI-MID L	INPUT3
36	EQ (эквалайзер)	G HI-MID L	INPUT4
37	EQ (эквалайзер)	G HI-MID L	INPUT5
38	EQ (эквалайзер)	G HI-MID L	INPUT6
39	EQ (эквалайзер)	G HI-MID L	INPUT7
40	EQ (эквалайзер)	G HI-MID L	INPUT8
41	EQ (эквалайзер)	G HI-MID L	INPUT9
42	EQ (эквалайзер)	G HI-MID L	INPUT10
43	EQ (эквалайзер)	G HI-MID L	INPUT11
44	EQ (эквалайзер)	G HI-MID L	INPUT12
45	EQ (эквалайзер)	G HI-MID L	INPUT13
46	EQ (эквалайзер)	G HI-MID L	INPUT14
47	EQ (эквалайзер)	G HI-MID L	INPUT15
48	EQ (эквалайзер)	G HI-MID L	INPUT16
49	EQ (эквалайзер)	G HI-MID L	INPUT17
50	EQ (эквалайзер)	G HI-MID L	INPUT18
51	EQ (эквалайзер)	G HI-MID L	INPUT19
52	EQ (эквалайзер)	G HI-MID L	INPUT20
53	EQ (эквалайзер)	G HI-MID L	INPUT21
54	EQ (эквалайзер)	G HI-MID L	INPUT22
55	EQ (эквалайзер)	G HI-MID L	INPUT23
56	EQ (эквалайзер)	G HI-MID L	INPUT24
57	NO ASSIGN (не назначено)		

#	High	Mid	Low
58	NO ASSIGN (не назначено)		
59	NO ASSIGN (не назначено)		
60	NO ASSIGN (не назначено)		
61	NO ASSIGN (не назначено)		
62	NO ASSIGN (не назначено)		
63	NO ASSIGN (не назначено)		
64	EQ (эквалайзер)	F HI-MID (частота верхней полосы средних частот)	INPUT1
65	EQ (эквалайзер)	F HI-MID	INPUT2
66	EQ (эквалайзер)	F HI-MID	INPUT3
67	EQ (эквалайзер)	F HI-MID	INPUT4
68	EQ (эквалайзер)	F HI-MID	INPUT5
69	EQ (эквалайзер)	F HI-MID	INPUT6
70	EQ (эквалайзер)	F HI-MID	INPUT7
71	EQ (эквалайзер)	F HI-MID	INPUT8
72	EQ (эквалайзер)	F HI-MID	INPUT9
73	EQ (эквалайзер)	F HI-MID	INPUT10
74	EQ (эквалайзер)	F HI-MID	INPUT11
75	EQ (эквалайзер)	F HI-MID	INPUT12
76	EQ (эквалайзер)	F HI-MID	INPUT13
77	EQ (эквалайзер)	F HI-MID	INPUT14
78	EQ (эквалайзер)	F HI-MID	INPUT15
79	EQ (эквалайзер)	F HI-MID	INPUT16
80	EQ (эквалайзер)	F HI-MID	INPUT17
81	EQ (эквалайзер)	F HI-MID	INPUT18
82	EQ (эквалайзер)	F HI-MID	INPUT19
83	EQ (эквалайзер)	F HI-MID	INPUT20
84	EQ (эквалайзер)	F HI-MID	INPUT21
85	EQ (эквалайзер)	F HI-MID	INPUT22
86	EQ (эквалайзер)	F HI-MID	INPUT23
87	EQ (эквалайзер)	F HI-MID	INPUT24
88	NO ASSIGN (не назначено)		
89	EQ (эквалайзер)	Q HI-MID (крутизна верхней полосы средних частот)	INPUT1
90	EQ (эквалайзер)	Q HI-MID	INPUT2
91	EQ (эквалайзер)	Q HI-MID	INPUT3
92	EQ (эквалайзер)	Q HI-MID	INPUT4
93	EQ (эквалайзер)	Q HI-MID	INPUT5
94	EQ (эквалайзер)	Q HI-MID	INPUT6
95	EQ (эквалайзер)	Q HI-MID	INPUT7
102	EQ (эквалайзер)	Q HI-MID	INPUT8
103	EQ (эквалайзер)	Q HI-MID	INPUT9
104	EQ (эквалайзер)	Q HI-MID	INPUT10
105	EQ (эквалайзер)	Q HI-MID	INPUT11
106	EQ (эквалайзер)	Q HI-MID	INPUT12
107	EQ (эквалайзер)	Q HI-MID	INPUT13
108	EQ (эквалайзер)	Q HI-MID	INPUT14
109	EQ (эквалайзер)	Q HI-MID	INPUT15
110	EQ (эквалайзер)	Q HI-MID	INPUT16
111	EQ (эквалайзер)	Q HI-MID	INPUT17
112	EQ (эквалайзер)	Q HI-MID	INPUT18
113	EQ (эквалайзер)	Q HI-MID	INPUT19
114	EQ (эквалайзер)	Q HI-MID	INPUT20
115	EQ (эквалайзер)	Q HI-MID	INPUT21
116	EQ (эквалайзер)	Q HI-MID	INPUT22
117	EQ (эквалайзер)	Q HI-MID	INPUT23
118	EQ (эквалайзер)	Q HI-MID	INPUT24
119	NO ASSIGN (не назначено)		

CHANNEL8

#	High	Mid	Low
0	NO ASSIGN (не назначено)		
1	EQ (эквалайзер)	G HI-MID H (усиление верхней полосы средних частот ст.)	INPUT25
2	EQ (эквалайзер)	G HI-MID H	INPUT26
3	EQ (эквалайзер)	G HI-MID H	INPUT27
4	EQ (эквалайзер)	G HI-MID H	INPUT28
5	EQ (эквалайзер)	G HI-MID H	INPUT29
6	EQ (эквалайзер)	G HI-MID H	INPUT30
7	EQ (эквалайзер)	G HI-MID H	INPUT31
8	EQ (эквалайзер)	G HI-MID H	INPUT32
9	EQ (эквалайзер)	G HI-MID H	ST-IN1
10	EQ (эквалайзер)	G HI-MID H	ST-IN2
11	EQ (эквалайзер)	G HI-MID H	ST-IN3
12	EQ (эквалайзер)	G HI-MID H	ST-IN4
13	NO ASSIGN (не назначено)		
14	NO ASSIGN (не назначено)		
15	NO ASSIGN (не назначено)		
16	NO ASSIGN (не назначено)		
17	NO ASSIGN (не назначено)		
18	NO ASSIGN (не назначено)		
19	NO ASSIGN (не назначено)		
20	NO ASSIGN (не назначено)		
21	NO ASSIGN (не назначено)		
22	NO ASSIGN (не назначено)		
23	NO ASSIGN (не назначено)		
24	NO ASSIGN (не назначено)		
25	NO ASSIGN (не назначено)		
26	NO ASSIGN (не назначено)		
27	NO ASSIGN (не назначено)		
28	NO ASSIGN (не назначено)		
29	NO ASSIGN (не назначено)		
30	NO ASSIGN (не назначено)		
31	NO ASSIGN (не назначено)		
32	NO ASSIGN (не назначено)		
33	EQ (эквалайзер)	G HI-MID L (усиление верхней полосы средних частот мл.)	INPUT25
34	EQ (эквалайзер)	G HI-MID L	INPUT26
35	EQ (эквалайзер)	G HI-MID L	INPUT27
36	EQ (эквалайзер)	G HI-MID L	INPUT28
37	EQ (эквалайзер)	G HI-MID L	INPUT29
38	EQ (эквалайзер)	G HI-MID L	INPUT30
39	EQ (эквалайзер)	G HI-MID L	INPUT31
40	EQ (эквалайзер)	G HI-MID L	INPUT32
41	EQ (эквалайзер)	G HI-MID L	ST-IN1
42	EQ (эквалайзер)	G HI-MID L	ST-IN2
43	EQ (эквалайзер)	G HI-MID L	ST-IN3
44	EQ (эквалайзер)	G HI-MID L	ST-IN4
45	NO ASSIGN (не назначено)		
46	NO ASSIGN (не назначено)		
47	NO ASSIGN (не назначено)		
48	NO ASSIGN (не назначено)		
49	NO ASSIGN (не назначено)		
50	NO ASSIGN (не назначено)		
51	NO ASSIGN (не назначено)		
52	NO ASSIGN (не назначено)		
53	NO ASSIGN (не назначено)		
54	NO ASSIGN (не назначено)		
55	NO ASSIGN (не назначено)		
56	NO ASSIGN (не назначено)		
57	NO ASSIGN (не назначено)		
58	NO ASSIGN (не назначено)		
59	NO ASSIGN (не назначено)		
60	NO ASSIGN (не назначено)		

#	High	Mid	Low
61	NO ASSIGN (не назначено)		
62	NO ASSIGN (не назначено)		
63	NO ASSIGN (не назначено)		
64	EQ (эквалайзер)	F HI-MID (частота верхней полосы средних частот)	INPUT25
65	EQ (эквалайзер)	F HI-MID	INPUT26
66	EQ (эквалайзер)	F HI-MID	INPUT27
67	EQ (эквалайзер)	F HI-MID	INPUT28
68	EQ (эквалайзер)	F HI-MID	INPUT29
69	EQ (эквалайзер)	F HI-MID	INPUT30
70	EQ (эквалайзер)	F HI-MID	INPUT31
71	EQ (эквалайзер)	F HI-MID	INPUT32
72	EQ (эквалайзер)	F HI-MID	ST-IN1
73	EQ (эквалайзер)	F HI-MID	ST-IN2
74	EQ (эквалайзер)	F HI-MID	ST-IN3
75	EQ (эквалайзер)	F HI-MID	ST-IN4
76	NO ASSIGN (не назначено)		
77	NO ASSIGN (не назначено)		
78	NO ASSIGN (не назначено)		
79	NO ASSIGN (не назначено)		
80	NO ASSIGN (не назначено)		
81	NO ASSIGN (не назначено)		
82	NO ASSIGN (не назначено)		
83	NO ASSIGN (не назначено)		
84	NO ASSIGN (не назначено)		
85	NO ASSIGN (не назначено)		
86	NO ASSIGN (не назначено)		
87	NO ASSIGN (не назначено)		
88	NO ASSIGN (не назначено)		
89	EQ (эквалайзер)	Q HI-MID (крутизна верхней полосы средних частот)	INPUT25
90	EQ (эквалайзер)	Q HI-MID	INPUT26
91	EQ (эквалайзер)	Q HI-MID	INPUT27
92	EQ (эквалайзер)	Q HI-MID	INPUT28
93	EQ (эквалайзер)	Q HI-MID	INPUT29
94	EQ (эквалайзер)	Q HI-MID	INPUT30
95	EQ (эквалайзер)	Q HI-MID	INPUT31
102	EQ (эквалайзер)	Q HI-MID	INPUT32
103	EQ (эквалайзер)	Q HI-MID	ST-IN1
104	EQ (эквалайзер)	Q HI-MID	ST-IN2
105	EQ (эквалайзер)	Q HI-MID	ST-IN3
106	EQ (эквалайзер)	Q HI-MID	ST-IN4
107	NO ASSIGN (не назначено)		
108	NO ASSIGN (не назначено)		
109	NO ASSIGN (не назначено)		
110	NO ASSIGN (не назначено)		
111	NO ASSIGN (не назначено)		
112	NO ASSIGN (не назначено)		
113	NO ASSIGN (не назначено)		
114	NO ASSIGN (не назначено)		
115	NO ASSIGN (не назначено)		
116	NO ASSIGN (не назначено)		
117	NO ASSIGN (не назначено)		
118	NO ASSIGN (не назначено)		
119	NO ASSIGN (не назначено)		

CHANNEL9

#	High	Mid	Low
0	NO ASSIGN (не назначено)		
1	EQ (эквалайзер)	G HIGH H (усиление полосы высоких частот ст.)	INPUT1
2	EQ (эквалайзер)	G HIGH H	INPUT2
3	EQ (эквалайзер)	G HIGH H	INPUT3
4	EQ (эквалайзер)	G HIGH H	INPUT4
5	EQ (эквалайзер)	G HIGH H	INPUT5
6	EQ (эквалайзер)	G HIGH H	INPUT6
7	EQ (эквалайзер)	G HIGH H	INPUT7
8	EQ (эквалайзер)	G HIGH H	INPUT8
9	EQ (эквалайзер)	G HIGH H	INPUT9
10	EQ (эквалайзер)	G HIGH H	INPUT10
11	EQ (эквалайзер)	G HIGH H	INPUT11
12	EQ (эквалайзер)	G HIGH H	INPUT12
13	EQ (эквалайзер)	G HIGH H	INPUT13
14	EQ (эквалайзер)	G HIGH H	INPUT14
15	EQ (эквалайзер)	G HIGH H	INPUT15
16	EQ (эквалайзер)	G HIGH H	INPUT16
17	EQ (эквалайзер)	G HIGH H	INPUT17
18	EQ (эквалайзер)	G HIGH H	INPUT18
19	EQ (эквалайзер)	G HIGH H	INPUT19
20	EQ (эквалайзер)	G HIGH H	INPUT20
21	EQ (эквалайзер)	G HIGH H	INPUT21
22	EQ (эквалайзер)	G HIGH H	INPUT22
23	EQ (эквалайзер)	G HIGH H	INPUT23
24	EQ (эквалайзер)	G HIGH H	INPUT24
25	NO ASSIGN (не назначено)		
26	NO ASSIGN (не назначено)		
27	NO ASSIGN (не назначено)		
28	NO ASSIGN (не назначено)		
29	NO ASSIGN (не назначено)		
30	NO ASSIGN (не назначено)		
31	NO ASSIGN (не назначено)		
32	NO ASSIGN (не назначено)		
33	EQ (эквалайзер)	G HIGH L (усиление полосы высоких частот мл.)	INPUT1
34	EQ (эквалайзер)	G HIGH L	INPUT2
35	EQ (эквалайзер)	G HIGH L	INPUT3
36	EQ (эквалайзер)	G HIGH L	INPUT4
37	EQ (эквалайзер)	G HIGH L	INPUT5
38	EQ (эквалайзер)	G HIGH L	INPUT6
39	EQ (эквалайзер)	G HIGH L	INPUT7
40	EQ (эквалайзер)	G HIGH L	INPUT8
41	EQ (эквалайзер)	G HIGH L	INPUT9
42	EQ (эквалайзер)	G HIGH L	INPUT10
43	EQ (эквалайзер)	G HIGH L	INPUT11
44	EQ (эквалайзер)	G HIGH L	INPUT12
45	EQ (эквалайзер)	G HIGH L	INPUT13
46	EQ (эквалайзер)	G HIGH L	INPUT14
47	EQ (эквалайзер)	G HIGH L	INPUT15
48	EQ (эквалайзер)	G HIGH L	INPUT16
49	EQ (эквалайзер)	G HIGH L	INPUT17
50	EQ (эквалайзер)	G HIGH L	INPUT18
51	EQ (эквалайзер)	G HIGH L	INPUT19
52	EQ (эквалайзер)	G HIGH L	INPUT20
53	EQ (эквалайзер)	G HIGH L	INPUT21
54	EQ (эквалайзер)	G HIGH L	INPUT22
55	EQ (эквалайзер)	G HIGH L	INPUT23
56	EQ (эквалайзер)	G HIGH L	INPUT24
57	NO ASSIGN (не назначено)		

#	High	Mid	Low
58	NO ASSIGN (не назначено)		
59	NO ASSIGN (не назначено)		
60	NO ASSIGN (не назначено)		
61	NO ASSIGN (не назначено)		
62	NO ASSIGN (не назначено)		
63	NO ASSIGN (не назначено)		
64	EQ (эквалайзер)	F HIGH (частота полосы высоких частот)	INPUT1
65	EQ (эквалайзер)	F HIGH	INPUT2
66	EQ (эквалайзер)	F HIGH	INPUT3
67	EQ (эквалайзер)	F HIGH	INPUT4
68	EQ (эквалайзер)	F HIGH	INPUT5
69	EQ (эквалайзер)	F HIGH	INPUT6
70	EQ (эквалайзер)	F HIGH	INPUT7
71	EQ (эквалайзер)	F HIGH	INPUT8
72	EQ (эквалайзер)	F HIGH	INPUT9
73	EQ (эквалайзер)	F HIGH	INPUT10
74	EQ (эквалайзер)	F HIGH	INPUT11
75	EQ (эквалайзер)	F HIGH	INPUT12
76	EQ (эквалайзер)	F HIGH	INPUT13
77	EQ (эквалайзер)	F HIGH	INPUT14
78	EQ (эквалайзер)	F HIGH	INPUT15
79	EQ (эквалайзер)	F HIGH	INPUT16
80	EQ (эквалайзер)	F HIGH	INPUT17
81	EQ (эквалайзер)	F HIGH	INPUT18
82	EQ (эквалайзер)	F HIGH	INPUT19
83	EQ (эквалайзер)	F HIGH	INPUT20
84	EQ (эквалайзер)	F HIGH	INPUT21
85	EQ (эквалайзер)	F HIGH	INPUT22
86	EQ (эквалайзер)	F HIGH	INPUT23
87	EQ (эквалайзер)	F HIGH	INPUT24
88	NO ASSIGN (не назначено)		
89	EQ (эквалайзер)	Q HIGH (крутизна полосы высоких частот)	INPUT1
90	EQ (эквалайзер)	Q HIGH	INPUT2
91	EQ (эквалайзер)	Q HIGH	INPUT3
92	EQ (эквалайзер)	Q HIGH	INPUT4
93	EQ (эквалайзер)	Q HIGH	INPUT5
94	EQ (эквалайзер)	Q HIGH	INPUT6
95	EQ (эквалайзер)	Q HIGH	INPUT7
102	EQ (эквалайзер)	Q HIGH	INPUT8
103	EQ (эквалайзер)	Q HIGH	INPUT9
104	EQ (эквалайзер)	Q HIGH	INPUT10
105	EQ (эквалайзер)	Q HIGH	INPUT11
106	EQ (эквалайзер)	Q HIGH	INPUT12
107	EQ (эквалайзер)	Q HIGH	INPUT13
108	EQ (эквалайзер)	Q HIGH	INPUT14
109	EQ (эквалайзер)	Q HIGH	INPUT15
110	EQ (эквалайзер)	Q HIGH	INPUT16
111	EQ (эквалайзер)	Q HIGH	INPUT17
112	EQ (эквалайзер)	Q HIGH	INPUT18
113	EQ (эквалайзер)	Q HIGH	INPUT19
114	EQ (эквалайзер)	Q HIGH	INPUT20
115	EQ (эквалайзер)	Q HIGH	INPUT21
116	EQ (эквалайзер)	Q HIGH	INPUT22
117	EQ (эквалайзер)	Q HIGH	INPUT23
118	EQ (эквалайзер)	Q HIGH	INPUT24
119	NO ASSIGN (не назначено)		

CHANNEL10

#	High	Mid	Low
0	NO ASSIGN (не назначено)		
1	EQ (эквалайзер)	G HIGH H (усиление полосы высоких частот ст.)	INPUT25
2	EQ (эквалайзер)	G HIGH H	INPUT26
3	EQ (эквалайзер)	G HIGH H	INPUT27
4	EQ (эквалайзер)	G HIGH H	INPUT28
5	EQ (эквалайзер)	G HIGH H	INPUT29
6	EQ (эквалайзер)	G HIGH H	INPUT30
7	EQ (эквалайзер)	G HIGH H	INPUT31
8	EQ (эквалайзер)	G HIGH H	INPUT32
9	EQ (эквалайзер)	G HIGH H	ST-IN1
10	EQ (эквалайзер)	G HIGH H	ST-IN2
11	EQ (эквалайзер)	G HIGH H	ST-IN3
12	EQ (эквалайзер)	G HIGH H	ST-IN4
13	NO ASSIGN (не назначено)		
14	NO ASSIGN (не назначено)		
15	NO ASSIGN (не назначено)		
16	NO ASSIGN (не назначено)		
17	NO ASSIGN (не назначено)		
18	NO ASSIGN (не назначено)		
19	NO ASSIGN (не назначено)		
20	NO ASSIGN (не назначено)		
21	NO ASSIGN (не назначено)		
22	NO ASSIGN (не назначено)		
23	NO ASSIGN (не назначено)		
24	NO ASSIGN (не назначено)		
25	NO ASSIGN (не назначено)		
26	NO ASSIGN (не назначено)		
27	NO ASSIGN (не назначено)		
28	NO ASSIGN (не назначено)		
29	NO ASSIGN (не назначено)		
30	NO ASSIGN (не назначено)		
31	NO ASSIGN (не назначено)		
32	NO ASSIGN (не назначено)		
33	EQ (эквалайзер)	G HIGH L (усиление полосы высоких частот мл.)	INPUT25
34	EQ (эквалайзер)	G HIGH L	INPUT26
35	EQ (эквалайзер)	G HIGH L	INPUT27
36	EQ (эквалайзер)	G HIGH L	INPUT28
37	EQ (эквалайзер)	G HIGH L	INPUT29
38	EQ (эквалайзер)	G HIGH L	INPUT30
39	EQ (эквалайзер)	G HIGH L	INPUT31
40	EQ (эквалайзер)	G HIGH L	INPUT32
41	EQ (эквалайзер)	G HIGH L	ST-IN1
42	EQ (эквалайзер)	G HIGH L	ST-IN2
43	EQ (эквалайзер)	G HIGH L	ST-IN3
44	EQ (эквалайзер)	G HIGH L	ST-IN4
45	NO ASSIGN (не назначено)		
46	NO ASSIGN (не назначено)		
47	NO ASSIGN (не назначено)		
48	NO ASSIGN (не назначено)		
49	NO ASSIGN (не назначено)		
50	NO ASSIGN (не назначено)		
51	NO ASSIGN (не назначено)		
52	NO ASSIGN (не назначено)		
53	NO ASSIGN (не назначено)		
54	NO ASSIGN (не назначено)		
55	NO ASSIGN (не назначено)		
56	NO ASSIGN (не назначено)		
57	NO ASSIGN (не назначено)		
58	NO ASSIGN (не назначено)		
59	NO ASSIGN (не назначено)		
60	NO ASSIGN (не назначено)		

#	High	Mid	Low
61	NO ASSIGN (не назначено)		
62	NO ASSIGN (не назначено)		
63	NO ASSIGN (не назначено)		
64	EQ (эквалайзер)	F HIGH (частота полосы высоких частот)	INPUT25
65	EQ (эквалайзер)	F HIGH	INPUT26
66	EQ (эквалайзер)	F HIGH	INPUT27
67	EQ (эквалайзер)	F HIGH	INPUT28
68	EQ (эквалайзер)	F HIGH	INPUT29
69	EQ (эквалайзер)	F HIGH	INPUT30
70	EQ (эквалайзер)	F HIGH	INPUT31
71	EQ (эквалайзер)	F HIGH	INPUT32
72	EQ (эквалайзер)	F HIGH	ST-IN1
73	EQ (эквалайзер)	F HIGH	ST-IN2
74	EQ (эквалайзер)	F HIGH	ST-IN3
75	EQ (эквалайзер)	F HIGH	ST-IN4
76	NO ASSIGN (не назначено)		
77	NO ASSIGN (не назначено)		
78	NO ASSIGN (не назначено)		
79	NO ASSIGN (не назначено)		
80	NO ASSIGN (не назначено)		
81	NO ASSIGN (не назначено)		
82	NO ASSIGN (не назначено)		
83	NO ASSIGN (не назначено)		
84	NO ASSIGN (не назначено)		
85	NO ASSIGN (не назначено)		
86	NO ASSIGN (не назначено)		
87	NO ASSIGN (не назначено)		
88	NO ASSIGN (не назначено)		
89	EQ (эквалайзер)	Q HIGH (крутизна полосы высоких частот)	INPUT25
90	EQ (эквалайзер)	Q HIGH	INPUT26
91	EQ (эквалайзер)	Q HIGH	INPUT27
92	EQ (эквалайзер)	Q HIGH	INPUT28
93	EQ (эквалайзер)	Q HIGH	INPUT29
94	EQ (эквалайзер)	Q HIGH	INPUT30
95	EQ (эквалайзер)	Q HIGH	INPUT31
102	EQ (эквалайзер)	Q HIGH	INPUT32
103	EQ (эквалайзер)	Q HIGH	ST-IN1
104	EQ (эквалайзер)	Q HIGH	ST-IN2
105	EQ (эквалайзер)	Q HIGH	ST-IN3
106	EQ (эквалайзер)	Q HIGH	ST-IN4
107	NO ASSIGN (не назначено)		
108	NO ASSIGN (не назначено)		
109	NO ASSIGN (не назначено)		
110	NO ASSIGN (не назначено)		
111	NO ASSIGN (не назначено)		
112	NO ASSIGN (не назначено)		
113	NO ASSIGN (не назначено)		
114	NO ASSIGN (не назначено)		
115	NO ASSIGN (не назначено)		
116	NO ASSIGN (не назначено)		
117	NO ASSIGN (не назначено)		
118	NO ASSIGN (не назначено)		
119	NO ASSIGN (не назначено)		

CHANNEL11

#	High	Mid	Low
0	NO ASSIGN (не назначено)		
1	EQ (эквалайзер)	ATT H (аттенюатор ст.)	INPUT1
2	EQ (эквалайзер)	ATT H	INPUT2
3	EQ (эквалайзер)	ATT H	INPUT3
4	EQ (эквалайзер)	ATT H	INPUT4
5	EQ (эквалайзер)	ATT H	INPUT5
6	EQ (эквалайзер)	ATT H	INPUT6
7	EQ (эквалайзер)	ATT H	INPUT7
8	EQ (эквалайзер)	ATT H	INPUT8
9	EQ (эквалайзер)	ATT H	INPUT9
10	EQ (эквалайзер)	ATT H	INPUT10
11	EQ (эквалайзер)	ATT H	INPUT11
12	EQ (эквалайзер)	ATT H	INPUT12
13	EQ (эквалайзер)	ATT H	INPUT13
14	EQ (эквалайзер)	ATT H	INPUT14
15	EQ (эквалайзер)	ATT H	INPUT15
16	EQ (эквалайзер)	ATT H	INPUT16
17	EQ (эквалайзер)	ATT H	INPUT17
18	EQ (эквалайзер)	ATT H	INPUT18
19	EQ (эквалайзер)	ATT H	INPUT19
20	EQ (эквалайзер)	ATT H	INPUT20
21	EQ (эквалайзер)	ATT H	INPUT21
22	EQ (эквалайзер)	ATT H	INPUT22
23	EQ (эквалайзер)	ATT H	INPUT23
24	EQ (эквалайзер)	ATT H	INPUT24
25	NO ASSIGN (не назначено)		
26	NO ASSIGN (не назначено)		
27	NO ASSIGN (не назначено)		
28	NO ASSIGN (не назначено)		
29	NO ASSIGN (не назначено)		
30	NO ASSIGN (не назначено)		
31	NO ASSIGN (не назначено)		
32	NO ASSIGN (не назначено)		
33	EQ (эквалайзер)	ATT L (аттенюатор мл.)	INPUT1
34	EQ (эквалайзер)	ATT L	INPUT2
35	EQ (эквалайзер)	ATT L	INPUT3
36	EQ (эквалайзер)	ATT L	INPUT4
37	EQ (эквалайзер)	ATT L	INPUT5
38	EQ (эквалайзер)	ATT L	INPUT6
39	EQ (эквалайзер)	ATT L	INPUT7
40	EQ (эквалайзер)	ATT L	INPUT8
41	EQ (эквалайзер)	ATT L	INPUT9
42	EQ (эквалайзер)	ATT L	INPUT10
43	EQ (эквалайзер)	ATT L	INPUT11
44	EQ (эквалайзер)	ATT L	INPUT12
45	EQ (эквалайзер)	ATT L	INPUT13
46	EQ (эквалайзер)	ATT L	INPUT14
47	EQ (эквалайзер)	ATT L	INPUT15
48	EQ (эквалайзер)	ATT L	INPUT16
49	EQ (эквалайзер)	ATT L	INPUT17
50	EQ (эквалайзер)	ATT L	INPUT18
51	EQ (эквалайзер)	ATT L	INPUT19
52	EQ (эквалайзер)	ATT L	INPUT20
53	EQ (эквалайзер)	ATT L	INPUT21
54	EQ (эквалайзер)	ATT L	INPUT22
55	EQ (эквалайзер)	ATT L	INPUT23
56	EQ (эквалайзер)	ATT L	INPUT24
57	NO ASSIGN (не назначено)		

#	High	Mid	Low
58	NO ASSIGN (не назначено)		
59	NO ASSIGN (не назначено)		
60	NO ASSIGN (не назначено)		
61	NO ASSIGN (не назначено)		
62	NO ASSIGN (не назначено)		
63	NO ASSIGN (не назначено)		
64	EQ (эквалайзер)	HPF ON (фильтр высоких частот вкл.)	INPUT1
65	EQ (эквалайзер)	HPF ON	INPUT2
66	EQ (эквалайзер)	HPF ON	INPUT3
67	EQ (эквалайзер)	HPF ON	INPUT4
68	EQ (эквалайзер)	HPF ON	INPUT5
69	EQ (эквалайзер)	HPF ON	INPUT6
70	EQ (эквалайзер)	HPF ON	INPUT7
71	EQ (эквалайзер)	HPF ON	INPUT8
72	EQ (эквалайзер)	HPF ON	INPUT9
73	EQ (эквалайзер)	HPF ON	INPUT10
74	EQ (эквалайзер)	HPF ON	INPUT11
75	EQ (эквалайзер)	HPF ON	INPUT12
76	EQ (эквалайзер)	HPF ON	INPUT13
77	EQ (эквалайзер)	HPF ON	INPUT14
78	EQ (эквалайзер)	HPF ON	INPUT15
79	EQ (эквалайзер)	HPF ON	INPUT16
80	EQ (эквалайзер)	HPF ON	INPUT17
81	EQ (эквалайзер)	HPF ON	INPUT18
82	EQ (эквалайзер)	HPF ON	INPUT19
83	EQ (эквалайзер)	HPF ON	INPUT20
84	EQ (эквалайзер)	HPF ON	INPUT21
85	EQ (эквалайзер)	HPF ON	INPUT22
86	EQ (эквалайзер)	HPF ON	INPUT23
87	EQ (эквалайзер)	HPF ON	INPUT24
88	NO ASSIGN (не назначено)		
89	EQ (эквалайзер)	LPF ON (фильтр низких частот вкл.)	INPUT1
90	EQ (эквалайзер)	LPF ON	INPUT2
91	EQ (эквалайзер)	LPF ON	INPUT3
92	EQ (эквалайзер)	LPF ON	INPUT4
93	EQ (эквалайзер)	LPF ON	INPUT5
94	EQ (эквалайзер)	LPF ON	INPUT6
95	EQ (эквалайзер)	LPF ON	INPUT7
102	EQ (эквалайзер)	LPF ON	INPUT8
103	EQ (эквалайзер)	LPF ON	INPUT9
104	EQ (эквалайзер)	LPF ON	INPUT10
105	EQ (эквалайзер)	LPF ON	INPUT11
106	EQ (эквалайзер)	LPF ON	INPUT12
107	EQ (эквалайзер)	LPF ON	INPUT13
108	EQ (эквалайзер)	LPF ON	INPUT14
109	EQ (эквалайзер)	LPF ON	INPUT15
110	EQ (эквалайзер)	LPF ON	INPUT16
111	EQ (эквалайзер)	LPF ON	INPUT17
112	EQ (эквалайзер)	LPF ON	INPUT18
113	EQ (эквалайзер)	LPF ON	INPUT19
114	EQ (эквалайзер)	LPF ON	INPUT20
115	EQ (эквалайзер)	LPF ON	INPUT21
116	EQ (эквалайзер)	LPF ON	INPUT22
117	EQ (эквалайзер)	LPF ON	INPUT23
118	EQ (эквалайзер)	LPF ON	INPUT24
119	NO ASSIGN (не назначено)		

CHANNEL 12

#	High	Mid	Low
0	NO ASSIGN (не назначено)		
1	EQ (эквалайзер)	ATT H (аттенюатор ст.)	INPUT25
2	EQ (эквалайзер)	ATT H	INPUT26
3	EQ (эквалайзер)	ATT H	INPUT27
4	EQ (эквалайзер)	ATT H	INPUT28
5	EQ (эквалайзер)	ATT H	INPUT29
6	EQ (эквалайзер)	ATT H	INPUT30
7	EQ (эквалайзер)	ATT H	INPUT31
8	EQ (эквалайзер)	ATT H	INPUT32
9	EQ (эквалайзер)	ATT H	ST-IN1L
10	EQ (эквалайзер)	ATT H	ST-IN1R
11	EQ (эквалайзер)	ATT H	ST-IN2L
12	EQ (эквалайзер)	ATT H	ST-IN2R
13	EQ (эквалайзер)	ATT H	ST-IN3L
14	EQ (эквалайзер)	ATT H	ST-IN3R
15	EQ (эквалайзер)	ATT H	ST-IN4L
16	EQ (эквалайзер)	ATT H	ST-IN4R
17	NO ASSIGN (не назначено)		
18	NO ASSIGN (не назначено)		
19	NO ASSIGN (не назначено)		
20	NO ASSIGN (не назначено)		
21	NO ASSIGN (не назначено)		
22	NO ASSIGN (не назначено)		
23	NO ASSIGN (не назначено)		
24	NO ASSIGN (не назначено)		
25	NO ASSIGN (не назначено)		
26	NO ASSIGN (не назначено)		
27	NO ASSIGN (не назначено)		
28	NO ASSIGN (не назначено)		
29	NO ASSIGN (не назначено)		
30	NO ASSIGN (не назначено)		
31	NO ASSIGN (не назначено)		
32	NO ASSIGN (не назначено)		
33	EQ (эквалайзер)	ATT L (аттенюатор мл.)	INPUT25
34	EQ (эквалайзер)	ATT L	INPUT26
35	EQ (эквалайзер)	ATT L	INPUT27
36	EQ (эквалайзер)	ATT L	INPUT28
37	EQ (эквалайзер)	ATT L	INPUT29
38	EQ (эквалайзер)	ATT L	INPUT30
39	EQ (эквалайзер)	ATT L	INPUT31
40	EQ (эквалайзер)	ATT L	INPUT32
41	EQ (эквалайзер)	ATT L	ST-IN1L
42	EQ (эквалайзер)	ATT L	ST-IN1R
43	EQ (эквалайзер)	ATT L	ST-IN2L
44	EQ (эквалайзер)	ATT L	ST-IN2R
45	EQ (эквалайзер)	ATT L	ST-IN3L
46	EQ (эквалайзер)	ATT L	ST-IN3R
47	EQ (эквалайзер)	ATT L	ST-IN4L
48	EQ (эквалайзер)	ATT L	ST-IN4R
49	NO ASSIGN (не назначено)		
50	NO ASSIGN (не назначено)		
51	NO ASSIGN (не назначено)		
52	NO ASSIGN (не назначено)		
53	NO ASSIGN (не назначено)		
54	NO ASSIGN (не назначено)		
55	NO ASSIGN (не назначено)		
56	NO ASSIGN (не назначено)		
57	NO ASSIGN (не назначено)		
58	NO ASSIGN (не назначено)		
59	NO ASSIGN (не назначено)		
60	NO ASSIGN (не назначено)		
61	NO ASSIGN (не назначено)		
62	NO ASSIGN (не назначено)		
63	NO ASSIGN (не назначено)		

#	High	Mid	Low
64	EQ (эквалайзер)	HPF ON (фильтр высоких частот вкл.)	INPUT25
65	EQ (эквалайзер)	HPF ON	INPUT26
66	EQ (эквалайзер)	HPF ON	INPUT27
67	EQ (эквалайзер)	HPF ON	INPUT28
68	EQ (эквалайзер)	HPF ON	INPUT29
69	EQ (эквалайзер)	HPF ON	INPUT30
70	EQ (эквалайзер)	HPF ON	INPUT31
71	EQ (эквалайзер)	HPF ON	INPUT32
72	EQ (эквалайзер)	HPF ON	ST-IN1
73	EQ (эквалайзер)	HPF ON	ST-IN2
74	EQ (эквалайзер)	HPF ON	ST-IN3
75	EQ (эквалайзер)	HPF ON	ST-IN4
76	NO ASSIGN (не назначено)		
77	NO ASSIGN (не назначено)		
78	NO ASSIGN (не назначено)		
79	NO ASSIGN (не назначено)		
80	NO ASSIGN (не назначено)		
81	NO ASSIGN (не назначено)		
82	NO ASSIGN (не назначено)		
83	NO ASSIGN (не назначено)		
84	NO ASSIGN (не назначено)		
85	NO ASSIGN (не назначено)		
86	NO ASSIGN (не назначено)		
87	NO ASSIGN (не назначено)		
88	NO ASSIGN (не назначено)		
89	EQ (эквалайзер)	LPF ON (фильтр низких частот вкл.)	INPUT25
90	EQ (эквалайзер)	LPF ON	INPUT26
91	EQ (эквалайзер)	LPF ON	INPUT27
92	EQ (эквалайзер)	LPF ON	INPUT28
93	EQ (эквалайзер)	LPF ON	INPUT29
94	EQ (эквалайзер)	LPF ON	INPUT30
95	EQ (эквалайзер)	LPF ON	INPUT31
102	EQ (эквалайзер)	LPF ON	INPUT32
103	EQ (эквалайзер)	LPF ON	ST-IN1
104	EQ (эквалайзер)	LPF ON	ST-IN2
105	EQ (эквалайзер)	LPF ON	ST-IN3
106	EQ (эквалайзер)	LPF ON	ST-IN4
107	NO ASSIGN (не назначено)		
108	NO ASSIGN (не назначено)		
109	NO ASSIGN (не назначено)		
110	NO ASSIGN (не назначено)		
111	NO ASSIGN (не назначено)		
112	NO ASSIGN (не назначено)		
113	NO ASSIGN (не назначено)		
114	NO ASSIGN (не назначено)		
115	NO ASSIGN (не назначено)		
116	NO ASSIGN (не назначено)		
117	NO ASSIGN (не назначено)		
118	NO ASSIGN (не назначено)		
119	NO ASSIGN (не назначено)		

CHANNEL13

#	High	Mid	Low
0	NO ASSIGN (не назначено)		
1	SURROUND (объемное звучание)	LFE H (низкочастотные эффекты ст.)	INPUT1
2	SURROUND (объемное звучание)	LFE H	INPUT2
3	SURROUND (объемное звучание)	LFE H	INPUT3
4	SURROUND (объемное звучание)	LFE H	INPUT4
5	SURROUND (объемное звучание)	LFE H	INPUT5
6	SURROUND (объемное звучание)	LFE H	INPUT6
7	SURROUND (объемное звучание)	LFE H	INPUT7
8	SURROUND (объемное звучание)	LFE H	INPUT8
9	SURROUND (объемное звучание)	LFE H	INPUT9
10	SURROUND (объемное звучание)	LFE H	INPUT10
11	SURROUND (объемное звучание)	LFE H	INPUT11
12	SURROUND (объемное звучание)	LFE H	INPUT12
13	SURROUND (объемное звучание)	LFE H	INPUT13
14	SURROUND (объемное звучание)	LFE H	INPUT14
15	SURROUND (объемное звучание)	LFE H	INPUT15
16	SURROUND (объемное звучание)	LFE H	INPUT16
17	SURROUND (объемное звучание)	LFE H	INPUT17
18	SURROUND (объемное звучание)	LFE H	INPUT18
19	SURROUND (объемное звучание)	LFE H	INPUT19
20	SURROUND (объемное звучание)	LFE H	INPUT20
21	SURROUND (объемное звучание)	LFE H	INPUT21
22	SURROUND (объемное звучание)	LFE H	INPUT22
23	SURROUND (объемное звучание)	LFE H	INPUT23
24	SURROUND (объемное звучание)	LFE H	INPUT24
25	NO ASSIGN (не назначено)		
26	NO ASSIGN (не назначено)		
27	NO ASSIGN (не назначено)		
28	NO ASSIGN (не назначено)		
29	NO ASSIGN (не назначено)		
30	NO ASSIGN (не назначено)		
31	NO ASSIGN (не назначено)		
32	NO ASSIGN (не назначено)		
33	SURROUND (объемное звучание)	LFE L (низкочастотные эффекты мл.)	INPUT1
34	SURROUND (объемное звучание)	LFE L	INPUT2
35	SURROUND (объемное звучание)	LFE L	INPUT3
36	SURROUND (объемное звучание)	LFE L	INPUT4
37	SURROUND (объемное звучание)	LFE L	INPUT5
38	SURROUND (объемное звучание)	LFE L	INPUT6
39	SURROUND (объемное звучание)	LFE L	INPUT7
40	SURROUND (объемное звучание)	LFE L	INPUT8
41	SURROUND (объемное звучание)	LFE L	INPUT9
42	SURROUND (объемное звучание)	LFE L	INPUT10
43	SURROUND (объемное звучание)	LFE L	INPUT11
44	SURROUND (объемное звучание)	LFE L	INPUT12
45	SURROUND (объемное звучание)	LFE L	INPUT13
46	SURROUND (объемное звучание)	LFE L	INPUT14
47	SURROUND (объемное звучание)	LFE L	INPUT15
48	SURROUND (объемное звучание)	LFE L	INPUT16
49	SURROUND (объемное звучание)	LFE L	INPUT17
50	SURROUND (объемное звучание)	LFE L	INPUT18
51	SURROUND (объемное звучание)	LFE L	INPUT19
52	SURROUND (объемное звучание)	LFE L	INPUT20
53	SURROUND (объемное звучание)	LFE L	INPUT21
54	SURROUND (объемное звучание)	LFE L	INPUT22
55	SURROUND (объемное звучание)	LFE L	INPUT23
56	SURROUND (объемное звучание)	LFE L	INPUT24
57	NO ASSIGN (не назначено)		
58	NO ASSIGN (не назначено)		
59	NO ASSIGN (не назначено)		
60	NO ASSIGN (не назначено)		

#	High	Mid	Low
61	NO ASSIGN (не назначено)		
62	NO ASSIGN (не назначено)		
63	NO ASSIGN (не назначено)		
64	SURROUND (объемное звучание)	DIV F (разделение/передний)	INPUT1
65	SURROUND (объемное звучание)	DIV F	INPUT2
66	SURROUND (объемное звучание)	DIV F	INPUT3
67	SURROUND (объемное звучание)	DIV F	INPUT4
68	SURROUND (объемное звучание)	DIV F	INPUT5
69	SURROUND (объемное звучание)	DIV F	INPUT6
70	SURROUND (объемное звучание)	DIV F	INPUT7
71	SURROUND (объемное звучание)	DIV F	INPUT8
72	SURROUND (объемное звучание)	DIV F	INPUT9
73	SURROUND (объемное звучание)	DIV F	INPUT10
74	SURROUND (объемное звучание)	DIV F	INPUT11
75	SURROUND (объемное звучание)	DIV F	INPUT12
76	SURROUND (объемное звучание)	DIV F	INPUT13
77	SURROUND (объемное звучание)	DIV F	INPUT14
78	SURROUND (объемное звучание)	DIV F	INPUT15
79	SURROUND (объемное звучание)	DIV F	INPUT16
80	SURROUND (объемное звучание)	DIV F	INPUT17
81	SURROUND (объемное звучание)	DIV F	INPUT18
82	SURROUND (объемное звучание)	DIV F	INPUT19
83	SURROUND (объемное звучание)	DIV F	INPUT20
84	SURROUND (объемное звучание)	DIV F	INPUT21
85	SURROUND (объемное звучание)	DIV F	INPUT22
86	SURROUND (объемное звучание)	DIV F	INPUT23
87	SURROUND (объемное звучание)	DIV F	INPUT24
88	NO ASSIGN (не назначено)		
89	EQ (эквалайзер)	ON (вкл.)	INPUT1
90	EQ (эквалайзер)	ON	INPUT2
91	EQ (эквалайзер)	ON	INPUT3
92	EQ (эквалайзер)	ON	INPUT4
93	EQ (эквалайзер)	ON	INPUT5
94	EQ (эквалайзер)	ON	INPUT6
95	EQ (эквалайзер)	ON	INPUT7
102	EQ (эквалайзер)	ON	INPUT8
103	EQ (эквалайзер)	ON	INPUT9
104	EQ (эквалайзер)	ON	INPUT10
105	EQ (эквалайзер)	ON	INPUT11
106	EQ (эквалайзер)	ON	INPUT12
107	EQ (эквалайзер)	ON	INPUT13
108	EQ (эквалайзер)	ON	INPUT14
109	EQ (эквалайзер)	ON	INPUT15
110	EQ (эквалайзер)	ON	INPUT16
111	EQ (эквалайзер)	ON	INPUT17
112	EQ (эквалайзер)	ON	INPUT18
113	EQ (эквалайзер)	ON	INPUT19
114	EQ (эквалайзер)	ON	INPUT20
115	EQ (эквалайзер)	ON	INPUT21
116	EQ (эквалайзер)	ON	INPUT22
117	EQ (эквалайзер)	ON	INPUT23
118	EQ (эквалайзер)	ON	INPUT24
119	NO ASSIGN (не назначено)		

CHANNEL 14

#	High	Mid	Low
0	NO ASSIGN (не назначено)		
1	SURROUND (объемное звучание)	LFE H (низкочастотные эффекты ст.)	INPUT25
2	SURROUND (объемное звучание)	LFE H	INPUT26
3	SURROUND (объемное звучание)	LFE H	INPUT27
4	SURROUND (объемное звучание)	LFE H	INPUT28
5	SURROUND (объемное звучание)	LFE H	INPUT29
6	SURROUND (объемное звучание)	LFE H	INPUT30
7	SURROUND (объемное звучание)	LFE H	INPUT31
8	SURROUND (объемное звучание)	LFE H	INPUT32
9	SURROUND (объемное звучание)	LFE H	ST-IN1L
10	SURROUND (объемное звучание)	LFE H	ST-IN1R
11	SURROUND (объемное звучание)	LFE H	ST-IN2L
12	SURROUND (объемное звучание)	LFE H	ST-IN2R
13	SURROUND (объемное звучание)	LFE H	ST-IN3L
14	SURROUND (объемное звучание)	LFE H	ST-IN3R
15	SURROUND (объемное звучание)	LFE H	ST-IN4L
16	SURROUND (объемное звучание)	LFE H	ST-IN4R
17	NO ASSIGN (не назначено)		
18	NO ASSIGN (не назначено)		
19	NO ASSIGN (не назначено)		
20	NO ASSIGN (не назначено)		
21	NO ASSIGN (не назначено)		
22	NO ASSIGN (не назначено)		
23	NO ASSIGN (не назначено)		
24	NO ASSIGN (не назначено)		
25	NO ASSIGN (не назначено)		
26	NO ASSIGN (не назначено)		
27	NO ASSIGN (не назначено)		
28	NO ASSIGN (не назначено)		
29	NO ASSIGN (не назначено)		
30	NO ASSIGN (не назначено)		
31	NO ASSIGN (не назначено)		
32	NO ASSIGN (не назначено)		
33	SURROUND (объемное звучание)	LFE L (низкочастотные эффекты мл.)	INPUT25
34	SURROUND (объемное звучание)	LFE L	INPUT26
35	SURROUND (объемное звучание)	LFE L	INPUT27
36	SURROUND (объемное звучание)	LFE L	INPUT28
37	SURROUND (объемное звучание)	LFE L	INPUT29
38	SURROUND (объемное звучание)	LFE L	INPUT30
39	SURROUND (объемное звучание)	LFE L	INPUT31
40	SURROUND (объемное звучание)	LFE L	INPUT32
41	SURROUND (объемное звучание)	LFE L	ST-IN1L
42	SURROUND (объемное звучание)	LFE L	ST-IN1R
43	SURROUND (объемное звучание)	LFE L	ST-IN2L
44	SURROUND (объемное звучание)	LFE L	ST-IN2R
45	SURROUND (объемное звучание)	LFE L	ST-IN3L
46	SURROUND (объемное звучание)	LFE L	ST-IN3R
47	SURROUND (объемное звучание)	LFE L	ST-IN4L
48	SURROUND (объемное звучание)	LFE L	ST-IN4R
49	NO ASSIGN (не назначено)		
50	NO ASSIGN (не назначено)		
51	NO ASSIGN (не назначено)		
52	NO ASSIGN (не назначено)		
53	NO ASSIGN (не назначено)		
54	NO ASSIGN (не назначено)		
55	NO ASSIGN (не назначено)		
56	NO ASSIGN (не назначено)		
57	NO ASSIGN (не назначено)		
58	NO ASSIGN (не назначено)		
59	NO ASSIGN (не назначено)		
60	NO ASSIGN (не назначено)		

#	High	Mid	Low
61	NO ASSIGN (не назначено)		
62	NO ASSIGN (не назначено)		
63	NO ASSIGN (не назначено)		
64	SURROUND (объемное звучание)	DIV F (разделение/передний)	INPUT25
65	SURROUND (объемное звучание)	DIV F	INPUT26
66	SURROUND (объемное звучание)	DIV F	INPUT27
67	SURROUND (объемное звучание)	DIV F	INPUT28
68	SURROUND (объемное звучание)	DIV F	INPUT29
69	SURROUND (объемное звучание)	DIV F	INPUT30
70	SURROUND (объемное звучание)	DIV F	INPUT31
71	SURROUND (объемное звучание)	DIV F	INPUT32
72	SURROUND (объемное звучание)	DIV F	ST-IN1L
73	SURROUND (объемное звучание)	DIV F	ST-IN1R
74	SURROUND (объемное звучание)	DIV F	ST-IN2L
75	SURROUND (объемное звучание)	DIV F	ST-IN2R
76	SURROUND (объемное звучание)	DIV F	ST-IN3L
77	SURROUND (объемное звучание)	DIV F	ST-IN3R
78	SURROUND (объемное звучание)	DIV F	ST-IN4L
79	SURROUND (объемное звучание)	DIV F	ST-IN4R
80	NO ASSIGN (не назначено)		
81	NO ASSIGN (не назначено)		
82	NO ASSIGN (не назначено)		
83	NO ASSIGN (не назначено)		
84	NO ASSIGN (не назначено)		
85	NO ASSIGN (не назначено)		
86	NO ASSIGN (не назначено)		
87	NO ASSIGN (не назначено)		
88	NO ASSIGN (не назначено)		
89	EQ (эквалайзер)	ON (вкл.)	INPUT25
90	EQ (эквалайзер)	ON	INPUT26
91	EQ (эквалайзер)	ON	INPUT27
92	EQ (эквалайзер)	ON	INPUT28
93	EQ (эквалайзер)	ON	INPUT29
94	EQ (эквалайзер)	ON	INPUT30
95	EQ (эквалайзер)	ON	INPUT31
102	EQ (эквалайзер)	ON	INPUT32
103	EQ (эквалайзер)	ON	ST-IN1
104	EQ (эквалайзер)	ON	ST-IN2
105	EQ (эквалайзер)	ON	ST-IN3
106	EQ (эквалайзер)	ON	ST-IN4
107	NO ASSIGN (не назначено)		
108	NO ASSIGN (не назначено)		
109	NO ASSIGN (не назначено)		
110	NO ASSIGN (не назначено)		
111	NO ASSIGN (не назначено)		
112	NO ASSIGN (не назначено)		
113	NO ASSIGN (не назначено)		
114	NO ASSIGN (не назначено)		
115	NO ASSIGN (не назначено)		
116	NO ASSIGN (не назначено)		
117	NO ASSIGN (не назначено)		
118	NO ASSIGN (не назначено)		
119	NO ASSIGN (не назначено)		

CHANNEL15

#	High	Mid	Low
0	NO ASSIGN (не назначено)		
1	SURROUND (объемное звучание)	LR (левый задний)	INPUT1
2	SURROUND (объемное звучание)	LR	INPUT2
3	SURROUND (объемное звучание)	LR	INPUT3
4	SURROUND (объемное звучание)	LR	INPUT4
5	SURROUND (объемное звучание)	LR	INPUT5
6	SURROUND (объемное звучание)	LR	INPUT6
7	SURROUND (объемное звучание)	LR	INPUT7
8	SURROUND (объемное звучание)	LR	INPUT8
9	SURROUND (объемное звучание)	LR	INPUT9
10	SURROUND (объемное звучание)	LR	INPUT10
11	SURROUND (объемное звучание)	LR	INPUT11
12	SURROUND (объемное звучание)	LR	INPUT12
13	SURROUND (объемное звучание)	LR	INPUT13
14	SURROUND (объемное звучание)	LR	INPUT14
15	SURROUND (объемное звучание)	LR	INPUT15
16	SURROUND (объемное звучание)	LR	INPUT16
17	SURROUND (объемное звучание)	LR	INPUT17
18	SURROUND (объемное звучание)	LR	INPUT18
19	SURROUND (объемное звучание)	LR	INPUT19
20	SURROUND (объемное звучание)	LR	INPUT20
21	SURROUND (объемное звучание)	LR	INPUT21
22	SURROUND (объемное звучание)	LR	INPUT22
23	SURROUND (объемное звучание)	LR	INPUT23
24	SURROUND (объемное звучание)	LR	INPUT24
25	NO ASSIGN (не назначено)		
26	NO ASSIGN (не назначено)		
27	NO ASSIGN (не назначено)		
28	NO ASSIGN (не назначено)		
29	NO ASSIGN (не назначено)		
30	NO ASSIGN (не назначено)		
31	NO ASSIGN (не назначено)		
32	NO ASSIGN (не назначено)		
33	SURROUND (объемное звучание)	FR (правый передний)	INPUT1
34	SURROUND (объемное звучание)	FR	INPUT2
35	SURROUND (объемное звучание)	FR	INPUT3
36	SURROUND (объемное звучание)	FR	INPUT4
37	SURROUND (объемное звучание)	FR	INPUT5
38	SURROUND (объемное звучание)	FR	INPUT6
39	SURROUND (объемное звучание)	FR	INPUT7
40	SURROUND (объемное звучание)	FR	INPUT8
41	SURROUND (объемное звучание)	FR	INPUT9
42	SURROUND (объемное звучание)	FR	INPUT10
43	SURROUND (объемное звучание)	FR	INPUT11
44	SURROUND (объемное звучание)	FR	INPUT12
45	SURROUND (объемное звучание)	FR	INPUT13
46	SURROUND (объемное звучание)	FR	INPUT14
47	SURROUND (объемное звучание)	FR	INPUT15
48	SURROUND (объемное звучание)	FR	INPUT16
49	SURROUND (объемное звучание)	FR	INPUT17
50	SURROUND (объемное звучание)	FR	INPUT18
51	SURROUND (объемное звучание)	FR	INPUT19
52	SURROUND (объемное звучание)	FR	INPUT20
53	SURROUND (объемное звучание)	FR	INPUT21
54	SURROUND (объемное звучание)	FR	INPUT22
55	SURROUND (объемное звучание)	FR	INPUT23
56	SURROUND (объемное звучание)	FR	INPUT24
57	NO ASSIGN (не назначено)		
58	NO ASSIGN (не назначено)		
59	NO ASSIGN (не назначено)		
60	NO ASSIGN (не назначено)		
61	NO ASSIGN (не назначено)		
62	NO ASSIGN (не назначено)		
63	NO ASSIGN (не назначено)		

#	High	Mid	Low
64	SURROUND (объемное звучание)	WIDTH (ширина)	INPUT1
65	SURROUND (объемное звучание)	WIDTH	INPUT2
66	SURROUND (объемное звучание)	WIDTH	INPUT3
67	SURROUND (объемное звучание)	WIDTH	INPUT4
68	SURROUND (объемное звучание)	WIDTH	INPUT5
69	SURROUND (объемное звучание)	WIDTH	INPUT6
70	SURROUND (объемное звучание)	WIDTH	INPUT7
71	SURROUND (объемное звучание)	WIDTH	INPUT8
72	SURROUND (объемное звучание)	WIDTH	INPUT9
73	SURROUND (объемное звучание)	WIDTH	INPUT10
74	SURROUND (объемное звучание)	WIDTH	INPUT11
75	SURROUND (объемное звучание)	WIDTH	INPUT12
76	SURROUND (объемное звучание)	WIDTH	INPUT13
77	SURROUND (объемное звучание)	WIDTH	INPUT14
78	SURROUND (объемное звучание)	WIDTH	INPUT15
79	SURROUND (объемное звучание)	WIDTH	INPUT16
80	SURROUND (объемное звучание)	WIDTH	INPUT17
81	SURROUND (объемное звучание)	WIDTH	INPUT18
82	SURROUND (объемное звучание)	WIDTH	INPUT19
83	SURROUND (объемное звучание)	WIDTH	INPUT20
84	SURROUND (объемное звучание)	WIDTH	INPUT21
85	SURROUND (объемное звучание)	WIDTH	INPUT22
86	SURROUND (объемное звучание)	WIDTH	INPUT23
87	SURROUND (объемное звучание)	WIDTH	INPUT24
88	NO ASSIGN (не назначено)		
89	SURROUND (объемное звучание)	DEPTH (глубина)	INPUT1
90	SURROUND (объемное звучание)	DEPTH	INPUT2
91	SURROUND (объемное звучание)	DEPTH	INPUT3
92	SURROUND (объемное звучание)	DEPTH	INPUT4
93	SURROUND (объемное звучание)	DEPTH	INPUT5
94	SURROUND (объемное звучание)	DEPTH	INPUT6
95	SURROUND (объемное звучание)	DEPTH	INPUT7
102	SURROUND (объемное звучание)	DEPTH	INPUT8
103	SURROUND (объемное звучание)	DEPTH	INPUT9
104	SURROUND (объемное звучание)	DEPTH	INPUT10
105	SURROUND (объемное звучание)	DEPTH	INPUT11
106	SURROUND (объемное звучание)	DEPTH	INPUT12
107	SURROUND (объемное звучание)	DEPTH	INPUT13
108	SURROUND (объемное звучание)	DEPTH	INPUT14
109	SURROUND (объемное звучание)	DEPTH	INPUT15
110	SURROUND (объемное звучание)	DEPTH	INPUT16
111	SURROUND (объемное звучание)	DEPTH	INPUT17
112	SURROUND (объемное звучание)	DEPTH	INPUT18
113	SURROUND (объемное звучание)	DEPTH	INPUT19
114	SURROUND (объемное звучание)	DEPTH	INPUT20
115	SURROUND (объемное звучание)	DEPTH	INPUT21
116	SURROUND (объемное звучание)	DEPTH	INPUT22
117	SURROUND (объемное звучание)	DEPTH	INPUT23
118	SURROUND (объемное звучание)	DEPTH	INPUT24
119	NO ASSIGN (не назначено)		

CHANNEL16

#	High	Mid	Low
0	NO ASSIGN (не назначено)		
1	SURROUND (объемное звучание)	LR (левый задний)	INPUT25
2	SURROUND (объемное звучание)	LR	INPUT26
3	SURROUND (объемное звучание)	LR	INPUT27
4	SURROUND (объемное звучание)	LR	INPUT28
5	SURROUND (объемное звучание)	LR	INPUT29
6	SURROUND (объемное звучание)	LR	INPUT30
7	SURROUND (объемное звучание)	LR	INPUT31
8	SURROUND (объемное звучание)	LR	INPUT32
9	SURROUND (объемное звучание)	LR	ST-IN1L
10	SURROUND (объемное звучание)	LR	ST-IN1R
11	SURROUND (объемное звучание)	LR	ST-IN2L
12	SURROUND (объемное звучание)	LR	ST-IN2R
13	SURROUND (объемное звучание)	LR	ST-IN3L
14	SURROUND (объемное звучание)	LR	ST-IN3R
15	SURROUND (объемное звучание)	LR	ST-IN4L
16	SURROUND (объемное звучание)	LR	ST-IN4R
17	NO ASSIGN (не назначено)		
18	NO ASSIGN (не назначено)		
19	NO ASSIGN (не назначено)		
20	NO ASSIGN (не назначено)		
21	NO ASSIGN (не назначено)		
22	NO ASSIGN (не назначено)		
23	NO ASSIGN (не назначено)		
24	NO ASSIGN (не назначено)		
25	NO ASSIGN (не назначено)		
26	NO ASSIGN (не назначено)		
27	NO ASSIGN (не назначено)		
28	NO ASSIGN (не назначено)		
29	NO ASSIGN (не назначено)		
30	NO ASSIGN (не назначено)		
31	NO ASSIGN (не назначено)		
32	NO ASSIGN (не назначено)		
33	SURROUND (объемное звучание)	FR (правый передний)	INPUT25
34	SURROUND (объемное звучание)	FR	INPUT26
35	SURROUND (объемное звучание)	FR	INPUT27
36	SURROUND (объемное звучание)	FR	INPUT28
37	SURROUND (объемное звучание)	FR	INPUT29
38	SURROUND (объемное звучание)	FR	INPUT30
39	SURROUND (объемное звучание)	FR	INPUT31
40	SURROUND (объемное звучание)	FR	INPUT32
41	SURROUND (объемное звучание)	FR	ST-IN1L
42	SURROUND (объемное звучание)	FR	ST-IN1R
43	SURROUND (объемное звучание)	FR	ST-IN2L
44	SURROUND (объемное звучание)	FR	ST-IN2R
45	SURROUND (объемное звучание)	FR	ST-IN3L
46	SURROUND (объемное звучание)	FR	ST-IN3R
47	SURROUND (объемное звучание)	FR	ST-IN4L
48	SURROUND (объемное звучание)	FR	ST-IN4R
49	NO ASSIGN (не назначено)		
50	NO ASSIGN (не назначено)		
51	NO ASSIGN (не назначено)		
52	NO ASSIGN (не назначено)		
53	NO ASSIGN (не назначено)		
54	NO ASSIGN (не назначено)		
55	NO ASSIGN (не назначено)		
56	NO ASSIGN (не назначено)		
57	NO ASSIGN (не назначено)		
58	NO ASSIGN (не назначено)		
59	NO ASSIGN (не назначено)		
60	NO ASSIGN (не назначено)		
61	NO ASSIGN (не назначено)		
62	NO ASSIGN (не назначено)		
63	NO ASSIGN (не назначено)		

#	High	Mid	Low
64	SURROUND (объемное звучание)	WIDTH (ширина)	INPUT25
65	SURROUND (объемное звучание)	WIDTH	INPUT26
66	SURROUND (объемное звучание)	WIDTH	INPUT27
67	SURROUND (объемное звучание)	WIDTH	INPUT28
68	SURROUND (объемное звучание)	WIDTH	INPUT29
69	SURROUND (объемное звучание)	WIDTH	INPUT30
70	SURROUND (объемное звучание)	WIDTH	INPUT31
71	SURROUND (объемное звучание)	WIDTH	INPUT32
72	SURROUND (объемное звучание)	WIDTH	ST-IN1L
73	SURROUND (объемное звучание)	WIDTH	ST-IN1R
74	SURROUND (объемное звучание)	WIDTH	ST-IN2L
75	SURROUND (объемное звучание)	WIDTH	ST-IN2R
76	SURROUND (объемное звучание)	WIDTH	ST-IN3L
77	SURROUND (объемное звучание)	WIDTH	ST-IN3R
78	SURROUND (объемное звучание)	WIDTH	ST-IN4L
79	SURROUND (объемное звучание)	WIDTH	ST-IN4R
80	NO ASSIGN (не назначено)		
81	NO ASSIGN (не назначено)		
82	NO ASSIGN (не назначено)		
83	NO ASSIGN (не назначено)		
84	NO ASSIGN (не назначено)		
85	NO ASSIGN (не назначено)		
86	NO ASSIGN (не назначено)		
87	NO ASSIGN (не назначено)		
88	NO ASSIGN (не назначено)		
89	SURROUND (объемное звучание)	DEPTH (глубина)	INPUT25
90	SURROUND (объемное звучание)	DEPTH	INPUT26
91	SURROUND (объемное звучание)	DEPTH	INPUT27
92	SURROUND (объемное звучание)	DEPTH	INPUT28
93	SURROUND (объемное звучание)	DEPTH	INPUT29
94	SURROUND (объемное звучание)	DEPTH	INPUT30
95	SURROUND (объемное звучание)	DEPTH	INPUT31
102	SURROUND (объемное звучание)	DEPTH	INPUT32
103	SURROUND (объемное звучание)	DEPTH	ST-IN1L
104	SURROUND (объемное звучание)	DEPTH	ST-IN1R
105	SURROUND (объемное звучание)	DEPTH	ST-IN2L
106	SURROUND (объемное звучание)	DEPTH	ST-IN2R
107	SURROUND (объемное звучание)	DEPTH	ST-IN3L
108	SURROUND (объемное звучание)	DEPTH	ST-IN3R
109	SURROUND (объемное звучание)	DEPTH	ST-IN4L
110	SURROUND (объемное звучание)	DEPTH	ST-IN4R
111	NO ASSIGN (не назначено)		
112	NO ASSIGN (не назначено)		
113	NO ASSIGN (не назначено)		
114	NO ASSIGN (не назначено)		
115	NO ASSIGN (не назначено)		
116	NO ASSIGN (не назначено)		
117	NO ASSIGN (не назначено)		
118	NO ASSIGN (не назначено)		
119	NO ASSIGN (не назначено)		

Формат MIDI-данных

1. DATA FORMAT

1.1 CHANNEL MESSAGE

Command	rx/tx	function
8n NOTE OFF	rx	Control the internal effects
9n NOTE ON	rx	Control the internal effects
Bn CONTROL CHANGE	rx/tx	Control parameters
Cn PROGRAM CHANGE	rx/tx	Switch scene memories

1.2 SYSTEM COMMON MESSAGE

Command	rx/tx	function
F1 MIDI TIME CODE QUARTER FRAME	rx	MTC

1.3 SYSTEM REALTIME MESSAGE

Command	rx/tx	function
F8 TIMING CLOCK	rx	MIDI clock
FE ACTIVE SENSING	rx	Check MIDI cable connections
FF RESET	rx	Clear running status

1.4 EXCLUSIVE MESSAGE

1.4.1 Real Time System Exclusive

Command	rx/tx	function
F0 7F dd 06 ... F7 MMC COMMAND	tx	MMC command
F0 7F dd 07 ... F7 MMC RESPONSE	rx	MMC response
F0 7F dd 01 ... F7 MIDI TIME CODE	rx	MTC full message

1.4.2 System Exclusive Message

1.4.2.1 Bulk Dump

Command	rx/tx	function
F0 43 0n 7E ... F7 BULK DUMP DATA	rx/tx	BULK DUMP DATA
F0 43 2n 7E ... F7 BULK DUMP REQUEST	rx/tx	BULK DUMP REQUEST

The following data types of bulk dump are used on the 01V96i.

Data name	tx/rx	function
'm'	tx/rx	Scene Memory & Request (compressed data)
'S'	tx/rx	Setup Memory & Request
'L'	tx/rx	User defined MIDI remote & Request
'V'	tx/rx	User defined keys & Request
'U'	tx/rx	User assignable layer & Request
'C'	tx/rx	Control change table & Request
'P'	tx/rx	Program change table & Request
'Q'	tx/rx	Equalizer library & Request
'Y'	tx/rx	Compressor library & Request
'G'	tx/rx	Gate library & Request
'E'	tx/rx	Effect library & Request
'H'	tx/rx	Channel library & Request
'R'	tx/rx	Input patch library & Request
'O'	tx/rx	Output patch library & Request
'N'	tx/rx	Plug-in Effect Card Data & Request

1.4.2.2 PARAMTER CHANGE

Command	rx/tx	function
F0 43 1n 3E 0D ... F7 PARAMETER CHANGE	rx/tx	01V96i-specific parameter change
F0 43 3n 3E 0D ... F7 PARAMETER REQUEST	rx/tx	01V96i-specific parameter change
F0 43 1n 3E 7F ... F7 PARAMETER CHANGE	rx/tx	General purpose digital mixer parameter change
F0 43 3n 3E 7F ... F7 PARAMETER REQUEST	rx/tx	General purpose digital mixer parameter request

The following data types of parameter change are used by the 01V96i.

Type (HEX)	tx/rx	function
1 (01)	tx/rx	Edit buffer
2 (02)	tx/rx	Patch data
3 (03)	tx/rx	Setup data
4 (04)	tx/rx	Backup data
16 (10)	tx/rx	Function (recall, store, title, clear)
17 (11)	rx	Function (pair, copy)
18 (12)	rx	Function (effect)
19 (13)	tx/rx	Sort table
20 (14)	tx/rx	Function (attribute, link)
32 (20)	rx	Key remote
33 (21)	tx/rx	Remote meter
34 (22)	tx/rx	Remote time counter

* 'tx' indicates that the data can be transmitted from the 01V96i, and 'rx' indicates that the data can be received by the 01V96i.

2. Format Details

2.1 NOTE OFF (8n)

Reception

If [OTHER ECHO] is ON, these message are echoed from MIDI OUT.

If the [Rx CH] matches, these messages are received and used to control effects.

STATUS	1000nnnn	8n	Note off message
DATA	0nnnnnnn	nn	Note number
	0vvvvvvv	vv	Velocity(ignored)

2.2 NOTE ON (9n)

Reception

If [OTHER ECHO] is ON, these messages are echoed from MIDI OUT.

If the [Rx CH] matches, these messages are received and used to control effects.

STATUS	1001nnnn	9n	Note on message
DATA	0nnnnnnn	nn	Note number
	0vvvvvvv	vv	Velocity(1-127:on, 0:off)

2.3 CONTROL CHANGE (Bn)

Reception

If [Control Change ECHO] is ON, these messages are echoed from MIDI OUT.

If [TABLE] is selected, these message are received if [Control Change Rx] is ON, and will control parameters according to the [Control assign table] settings.

The parameters that can be set are defined in the Control Change Assign Parameter List.

If [NRPN] is selected, these messages are received if [Control Change Rx] is ON and the [Rx CH] matches, and will control the parameter that is specified by the four messages NRPN control number (62h, 63h) and Data Entry control number (06h, 26h). Parameter settings are defined in the Control Change Assign Parameter List.

Transmission

If [TABLE] is selected, operating a parameter specified in the [Control assign table] will cause these messages to be transmitted if [Control Change Tx] is ON.

The parameters that can be specified are defined in the Control Change Assign Parameter List.

If [NRPN] is selected, operating a specified parameter will cause data to be transmitted on the [Tx CH] if [Control Change Tx] is ON, using the four messages NRPN control number (62h, 63h) and Data Entry control number (06h, 26h). Parameter settings are defined in the Control Change Assign Parameter List.

This data cannot be transmitted via control change to Studio Manager since there is no guarantee that the contents of the tables will match. (Parameter Change messages will always be used.)

If [TABLE] is selected

STATUS	1011nnnn	Bn	Control change
DATA	0nnnnnnn	nn	Control number (0-95, 102-119)
	0vvvvvvv	vv	Control Value (0-127)

If [NRPN] is selected

STATUS	1011nnnn	Bn	Control change
DATA	01100010	62	NRPN LSB
	0vvvvvvv	vv	LSB of parameter number
STATUS	1011nnnn	Bn	Control change *1
DATA	01100011	63	NRPN MSB
	0vvvvvvv	vv	MSB of parameter number
STATUS	1011nnnn	Bn	Control change *1
DATA	00000110	06	MSB of data entry
	0vvvvvvv	vv	MSB of parameter data
STATUS	1011nnnn	Bn	Control change *1
DATA	00100110	26	LSB of data entry
	0vvvvvvv	vv	LSB of parameter data

*1) The second and subsequent STATUS need not be added during transmission. Reception must be implemented so that reception occurs whether or not STATUS is present.

2.4 PROGRAM CHANGE (Cn)

Reception

If [Program Change ECHO] is ON, these messages are echoed from MIDI OUT.

If [Program Change RX] is ON and the [Rx CH] matches, these messages will be received. However if [OMNI] is ON, they will be received regardless of the channel. When a message is received, a Scene Memory will be recalled according to the settings of the [Program Change Table].

Transmission

If [Program Change TX] is ON, this message is transmitted according to the settings of the [Program Change Table] on the [Tx CH] channel when a scene memory is recalled.

If the recalled scene has been assigned to more than one program number, the lowest-numbered program number will be transmitted. Transmission to Studio Manager using Program Change messages will not be performed since there is no guarantee that the contents of the tables will match. (Parameter Changes will always be used.)

STATUS	1100nnnn	Cn	Program change
DATA	0nnnnnnn	nn	Program number (0-127)

2.5 TIMING CLOCK (F8)

Reception

It is used to control effects. This message is transmitted 24 times per quarter note.

STATUS	11111000	F8	Timing clock
--------	----------	----	--------------

2.6 ACTIVE SENSING (FE)

Reception

Once this message has been received, the failure to receive any message for an interval of 400 ms or longer will cause MIDI transmission to be initialized, such as by clearing the Running Status.

STATUS	11111110	FE	Active sensing
--------	----------	----	----------------

2.7 SYSTEM RESET (FF)

Reception

When this message is received, MIDI communications will be cleared, e.g., by clearing the Running Status.

STATUS	11111111	FF	System reset
--------	----------	----	--------------

2.8 SYSTEM EXCLUSIVE MESSAGE (F0)

2.8.1 MIDI MACHINE CONTROL (MMC)

These messages are transmitted when the Machine Control section of the 01V96i is operated. For details, refer to the MMC specification.

2.8.2 BULK DUMP

This message sends or receives the contents of various memories stored within the 01V96i.

The basic format is as follows.

For DUMP DATA

F0 43 0n 7E cc cc <Model ID> tt mm mm [Data ...] cs F7

For DUMP REQUEST

F0 43 2n 7E <Model ID> tt mm mm F7

n	Device Number
cc cc	DATA COUNT (the number of bytes that follow this, ending before the checksum)
4C 4D 20 20 38 43 39 33	Model ID
tt	DATA TYPE
mm mm	DATA NUMBER
cs	CHECK SUM

A unique header (Model ID) is used to determine whether the device is a 01V96i.

CHECK SUM is obtained by adding the bytes that follow BYTE COUNT (LOW) and end before CHECK SUM, taking the binary compliment of this sum, and then setting bit 7 to 0.

CHECK SUM = (-sum) &0x7F

Reception

This message is received if [Bulk RX] is ON and the [Rx CH] matches the device number included in the SUB STATUS.

When a bulk dump is received, it is immediately written into the specified memory.

When a bulk dump request is received, a bulk dump is immediately transmitted.

Transmission

This message is transmitted on the [Tx CH] by key operations in the [MIDI]-[BULK DUMP] screen.

A bulk dump is transmitted on the [Rx CH] in response to a bulk dump request. The data area is handled by converting seven words of 8-bit data into eight words of 7-bit data.

Conversion from actual data into bulk data

```
d[0~6]: actual data
b[0~7]: bulk data
b[0] = 0;
for( I=0; I<7; I++){
    if( d[I]&0x80){
        b[0] |= 1<<(6-I);
    }
    b[I+1] = d[I]&0x7F;
}
```

Restoration from bulk data into actual data

```
d[0~6]: actual data
b[0~7]: bulk data
for( I=0; I<7; I++){
    b[0] <<= 1;
    d[I] = b[I+1]+(0x80&b[0]);
}
```

2.8.2.1 Scene memory bulk dump format (compress)

The 01V96i can transmit and receive scene memories in compressed form.

STATUS	11110000	F0	System exclusive message
ID No.	01000011	43	Manufacture's ID number (YAMAHA)
SUB STATUS	0000nnnn	0n	n=0-15 (Device number=MIDI Channel)
FORMAT No.	01111110	7E	Universal bulk dump
COUNT HIGH	0ccccccc	ch	data count = ch * 128 + cl
COUNT LOW	0ccccccc	cl	
	01001100	4C	'L'
	01001101	4D	'M'
	00100000	20	''
	00100000	20	''
	00111000	38	'8'
	01000011	43	'C'
	00111001	39	'9'
	00110011	33	'3'
DATA NAME	01101101	6D	'm'
	0mmmmmmm	mh	m=0-99, 256, 8192(Scene0-99, EDIT BUFFER, UNDO)

	0mmmmmmm	m1	Receive is effective 1-99, 256, 8192
BLOCK INFO.	0ttttttt	tt	total block number(minimum number is 0)
	0bbbbbbb	bb	current block number(0-total block number)
DATA	0ddddddd	ds	Scene data of block[bb]
	:	:	
	0ddddddd	de	
CHECK SUM	0eeeeeee	ee	ee=(Invert('L'+...+de)+1)&0x7F
EOX	11110111	F7	End of exclusive

	00111000	38	'8'
	01000011	43	'C'
	00111001	39	'9'
	00110011	33	'3'
DATA NAME	01010011	53	'S'
	00000010	02	
	00000000	00	No.256 = Current
EOX	11110111	F7	End of exclusive

2.8.2.2 Scene memory bulk dump request format (compress)

The second and third bytes of the DATA NAME indicate the scene number that is being requested. If this is 256, the data of the Edit Buffer will be bulk-dumped. If this is 8192, the data of the Undo Buffer will be bulk-dumped.

STATUS	11110000	F0	System exclusive message
ID No.	01000011	43	Manufacture's ID number (YAMAHA)
SUB STATUS	0010nnnn	2n	n=0-15 (Device number=MIDI Channel)
FORMAT No.	01111110	7E	Universal bulk dump
	01001100	4C	'L'
	01001101	4D	'M'
	00100000	20	''
	00100000	20	''
	00111000	38	'8'
	01000011	43	'C'
	00111001	39	'9'
	00110011	33	'3'
DATA NAME	01101101	6D	'm'
	0mmmmmmm	m1	m=0-99, 256, 8192(Scene0-99, EDIT BUFFER, UNDO)
	0mmmmmmm	m1	
EOX	11110111	F7	End of exclusive

2.8.2.3 Setup memory bulk dump format

Of the setup memory of the 01V96i, this bulk-dumps data other than the User Define MIDI Remote, User Defined Keys, User Assignable Layer, Control Change Table, and Program Change Table.

STATUS	11110000	F0	System exclusive message
ID No.	01000011	43	Manufacture's ID number (YAMAHA)
SUB STATUS	0000nnnn	0n	n=0-15 (Device number=MIDI Channel)
FORMAT No.	01111110	7E	Universal bulk dump
COUNT HIGH	0ccccccc	ch	data count = ch * 128 + cl
COUNT LOW	0ccccccc	cl	
	01001100	4C	'L'
	01001101	4D	'M'
	00100000	20	''
	00100000	20	''
	00111000	38	'8'
	01000011	43	'C'
	00111001	39	'9'
	00110011	33	'3'
DATA NAME	01010011	53	'S'
	00000010	02	
	00000000	00	No.256 = Current
BLOCK INFO.	0ttttttt	tt	total block number(minimum number is 0)
	0bbbbbbb	bb	current block number(0-total block number)
DATA	0ddddddd	ds	Setup data of block[bb]
	:	:	
	0ddddddd	de	
CHECK SUM	0eeeeeee	ee	ee=(Invert('L'+...+de)+1)&0x7F
EOX	11110111	F7	End of exclusive

2.8.2.4 Setup memory bulk dump request format

STATUS	11110000	F0	System exclusive message
ID No.	01000011	43	Manufacture's ID number (YAMAHA)
SUB STATUS	0010nnnn	2n	n=0-15 (Device number=MIDI Channel)
FORMAT No.	01111110	7E	Universal bulk dump
	01001100	4C	'L'
	01001101	4D	'M'
	00100000	20	''
	00100000	20	''

2.8.2.5 User Defined MIDI Remote bulk dump format

The second and third bytes of the DATA NAME indicate the bank number. Be aware that the state of the transmission destination will (in some cases) change if the same bank is being used.

STATUS	11110000	F0	System exclusive message
ID No.	01000011	43	Manufacture's ID number (YAMAHA)
SUB STATUS	0000nnnn	0n	n=0-15 (Device number=MIDI Channel)
FORMAT No.	01111110	7E	Universal bulk dump
COUNT HIGH	0ccccccc	ch	data count = ch * 128 + cl
COUNT LOW	0ccccccc	cl	
	01001100	4C	'L'
	01001101	4D	'M'
	00100000	20	''
	00100000	20	''
	00111000	38	'8'
	01000011	43	'C'
	00111001	39	'9'
	00110011	33	'3'
DATA NAME	01001100	4C	'L'
	00000000	00	
	0bbbbbbb	bb	b=0-3(bank no.1-4)
BLOCK INFO.	0ttttttt	tt	total block number(minimum number is 0)
	0bbbbbbb	bb	current block number(0-total block number)
DATA	0ddddddd	ds	User define layer data of block[bb]
	:	:	
	0ddddddd	de	
CHECK SUM	0eeeeeee	ee	ee=(Invert('L'+...+de)+1)&0x7F
EOX	11110111	F7	End of exclusive

2.8.2.6 User Defined MIDI Remote bulk dump request format

The second and third bytes of the DATA NAME indicate the bank number.

STATUS	11110000	F0	System exclusive message
ID No.	01000011	43	Manufacture's ID number (YAMAHA)
SUB STATUS	0010nnnn	2n	n=0-15 (Device number=MIDI Channel)
FORMAT No.	01111110	7E	Universal bulk dump
	01001100	4C	'L'
	01001101	4D	'M'
	00100000	20	''
	00100000	20	''
	00111000	38	'8'
	01000011	43	'C'
	00111001	39	'9'
	00110011	33	'3'
DATA NAME	01001100	4C	'L'
	00000000	00	
	0bbbbbbb	bb	b=0-3(bank no.1-4)
EOX	11110111	F7	End of exclusive

2.8.2.7 User Defined Keys bulk dump format

The second and third bytes of the DATA NAME indicate the bank number. Be aware that the state of the transmission destination will (in some cases) change if the same bank is being used.

STATUS	11110000	F0	System exclusive message
ID No.	01000011	43	Manufacture's ID number (YAMAHA)
SUB STATUS	0000nnnn	0n	n=0-15 (Device number=MIDI Channel)
FORMAT No.	01111110	7E	Universal bulk dump
COUNT HIGH	0ccccccc	ch	data count = ch * 128 + cl
COUNT LOW	0ccccccc	cl	
	01001100	4C	'L'
	01001101	4D	'M'

```

00100000 20 ''
00100000 20 ''
00111000 38 '8'
01000011 43 'C'
00111001 39 '9'
00110011 33 '3'
DATA NAME 01010110 56 'V'
00000000 00
0bbbbbbb bb b=0-7(bank no.A-H)
BLOCK INFO. 0ttttttt tt total block number(minimum number is 0)
0bbbbbbb bb current block number(0-total block number)
DATA 0ddddd ds User define key data of block[bb]
: :
0ddddd de
CHECK SUM 0eeeeeee ee ee=(Invert('L'+...+de)+1)&0x7F
EOX 11110111 F7 End of exclusive

```

2.8.2.8 User Defined Keys bulk dump request format

The second and third bytes of the DATA NAME indicate the bank number.

```

STATUS 11110000 F0 System exclusive message
ID No. 01000011 43 Manufacture's ID number (YAMAHA)
SUB STATUS 0010nnnn 2n n=0-15 (Device number=MIDI Channel)
FORMAT No. 01111110 7E Universal bulk dump
01001100 4C 'L'
01001101 4D 'M'
00100000 20 ''
00100000 20 ''
00111000 38 '8'
01000011 43 'C'
00111001 39 '9'
00110011 33 '3'
DATA NAME 01010110 56 'V'
00000000 00
0bbbbbbb bb b=0-7(bank no.A-H)
EOX 11110111 F7 End of exclusive

```

2.8.2.9 User Assignable Layer bulk dump format

The second and third bytes of the DATA NAME indicate the bank number. Be aware that the state of the transmission destination will (in some cases) change if the same bank is being used.

```

STATUS 11110000 F0 System exclusive message
ID No. 01000011 43 Manufacture's ID number (YAMAHA)
SUB STATUS 0000nnnn 0n n=0-15 (Device number=MIDI Channel)
FORMAT No. 01111110 7E Universal bulk dump
COUNT HIGH 0ccccccc ch data count = ch * 128 + cl
COUNT LOW 0ccccccc cl
01001100 4C 'L'
01001101 4D 'M'
00100000 20 ''
00100000 20 ''
00111000 38 '8'
01000011 43 'C'
00111001 39 '9'
00110011 33 '3'
DATA NAME 01010101 55 'U'
00000000 00
0bbbbbbb bb b=0-3(bank no.1-4)
BLOCK INFO. 0ttttttt tt total block number(minimum number is 0)
0bbbbbbb bb current block number(0-total block number)
DATA 0ddddd ds User assignable layer data of block[bb]
: :
0ddddd de
CHECK SUM 0eeeeeee ee ee=(Invert('L'+...+de)+1)&0x7F
EOX 11110111 F7 End of exclusive

```

2.8.2.10 User Assignable Layer bulk dump request format

The second and third bytes of the DATA NAME indicate the bank number.

```

STATUS 11110000 F0 System exclusive message
ID No. 01000011 43 Manufacture's ID number (YAMAHA)
SUB STATUS 0010nnnn 2n n=0-15 (Device number=MIDI Channel)
FORMAT No. 01111110 7E Universal bulk dump
01001100 4C 'L'
01001101 4D 'M'
00100000 20 ''
00100000 20 ''
00111000 38 '8'
01000011 43 'C'
00111001 39 '9'
00110011 33 '3'
DATA NAME 01010101 55 'U'
00000000 00
0bbbbbbb bb b=0-3(bank no.1-4)
EOX 11110111 F7 End of exclusive

```

2.8.2.11 Control change table bulk dump format

```

STATUS 11110000 F0 System exclusive message
ID No. 01000011 43 Manufacture's ID number (YAMAHA)
SUB STATUS 0000nnnn 0n n=0-15 (Device number=MIDI Channel)
FORMAT No. 01111110 7E Universal bulk dump
COUNT HIGH 0ccccccc ch data count = ch * 128 + cl
COUNT LOW 0ccccccc cl
01001100 4C 'L'
01001101 4D 'M'
00100000 20 ''
00100000 20 ''
00111000 38 '8'
01000011 43 'C'
00111001 39 '9'
00110011 33 '3'
DATA NAME 01000011 43 'C'
00000010 02
00000000 00 No.256 = Current
BLOCK INFO. 0ttttttt tt total block number(minimum number is 0)
0bbbbbbb bb current block number(0-total block number)
DATA 0ddddd ds Control change table data of block[bb]
: :
0ddddd de
CHECK SUM 0eeeeeee ee ee=(Invert('L'+...+de)+1)&0x7F
EOX 11110111 F7 End of exclusive

```

2.8.2.12 Control change table bulk dump request format

```

STATUS 11110000 F0 System exclusive message
ID No. 01000011 43 Manufacture's ID number (YAMAHA)
SUB STATUS 0010nnnn 2n n=0-15 (Device number=MIDI Channel)
FORMAT No. 01111110 7E Universal bulk dump
01001100 4C 'L'
01001101 4D 'M'
00100000 20 ''
00100000 20 ''
00111000 38 '8'
01000011 43 'C'
00111001 39 '9'
00110011 33 '3'
DATA NAME 01000011 43 'C'
00000010 02
00000000 00 No.256 = Current
EOX 11110111 F7 End of exclusive

```

2.8.2.13 Program change table bulk dump format

STATUS	11110000	F0	System exclusive message
ID No.	01000011	43	Manufacture's ID number (YAMAHA)
SUB STATUS	0000nnnn	0n	n=0-15 (Device number=MIDI Channel)
FORMAT No.	01111110	7E	Universal bulk dump
COUNT HIGH	0ccccccc	ch	data count = ch * 128 + cl
COUNT LOW	0ccccccc	cl	
	01001100	4C	'L'
	01001101	4D	'M'
	00100000	20	''
	00100000	20	''
	00111000	38	'8'
	01000011	43	'C'
	00111001	39	'9'
	00110011	33	'3'
DATA NAME	01010000	50	'P'
	00000010	02	
	00000000	00	No.256 = Current
BLOCK INFO.	0ttttttt	tt	total block number(minimum number is 0)
	0bbbbbbb	bb	current block number(0-total block number)
DATA	0ddddddd	ds	Program change table data of block[bb]
	:	:	
	0ddddddd	de	
CHECK SUM	0eeeeeee	ee	ee=(Invert('L'+...+de)+1)&0x7F
EOX	11110111	F7	End of exclusive

2.8.2.14 Program change table bulk dump request format

STATUS	11110000	F0	System exclusive message
ID No.	01000011	43	Manufacture's ID number (YAMAHA)
SUB STATUS	0010nnnn	2n	n=0-15 (Device number=MIDI Channel)
FORMAT No.	01111110	7E	Universal bulk dump
	01001100	4C	'L'
	01001101	4D	'M'
	00100000	20	''
	00100000	20	''
	00111000	38	'8'
	01000011	43	'C'
	00111001	39	'9'
	00110011	33	'3'
DATA NAME	01010000	50	'P'
	00000010	02	
	00000000	00	No.256 = Current
EOX	11110111	F7	End of exclusive

2.8.2.15 Equalizer library bulk dump format

The second and third bytes of the DATA NAME indicate the bank number.
 0:Library no.1 - 199:Library no.200,
 256:CH1 - 287:CH32, 288:STEREO 1L - 295:STEREO 4R, 384:BUS1 - 391:BUS8, 512:AUX1 - 519:AUX8, 768:STEREO, 8192:UNDO
 256 and following are data for the corresponding channel of the edit buffer.
 For reception by the 01V96i, only the user area is valid. (40-199, 256-)

STATUS	11110000	F0	System exclusive message
ID No.	01000011	43	Manufacture's ID number (YAMAHA)
SUB STATUS	0000nnnn	0n	n=0-15 (Device number=MIDI Channel)
FORMAT No.	01111110	7E	Universal bulk dump
COUNT HIGH	0ccccccc	ch	data count = ch * 128 + cl
COUNT LOW	0ccccccc	cl	
	01001100	4C	'L'
	01001101	4D	'M'
	00100000	20	''
	00100000	20	''
	00111000	38	'8'
	01000011	43	'C'
	00111001	39	'9'
	00110011	33	'3'
DATA NAME	01010001	51	'Q'
	0mmmmmmm	mh	0-199(EQ Library no.1-200),
	0mmmmmmm	ml	256-(Channel current data)
BLOCK INFO.	0ttttttt	tt	total block number(minimum number is 0)

	0bbbbbbb	bb	current block number(0-total block number)
DATA	0ddddddd	ds	EQ Library data of block[bb]
	:	:	
	0ddddddd	de	
CHECK SUM	0eeeeeee	ee	ee=(Invert('L'+...+de)+1)&0x7F
EOX	11110111	F7	End of exclusive

2.8.2.16 Equalizer library bulk dump request format

The second and third bytes of the DATA NAME indicate the bank number. (See above)

STATUS	11110000	F0	System exclusive message
ID No.	01000011	43	Manufacture's ID number (YAMAHA)
SUB STATUS	0010nnnn	2n	n=0-15 (Device number=MIDI Channel)
FORMAT No.	01111110	7E	Universal bulk dump
	01001100	4C	'L'
	01001101	4D	'M'
	00100000	20	''
	00100000	20	''
	00111000	38	'8'
	01000011	43	'C'
	00111001	39	'9'
	00110011	33	'3'
DATA NAME	01010001	51	'Q'
	0mmmmmmm	mh	0-199(EQ Library no.1-200),
	0mmmmmmm	ml	256-(Channel current data)
EOX	11110111	F7	End of exclusive

2.8.2.17 Compressor library bulk dump format

The second and third bytes of the DATA NAME indicate the bank number.
 0:Library no.1 - 127:Library no.128,
 256:CH1 - 287:CH32, 384:BUS1 - 391:BUS8, 512:AUX1 - 519:AUX8,
 768:STEREO, 8192:UNDO
 256 and following are data for the corresponding channel of the edit buffer.
 For reception by the 01V96i, only the user area is valid. (36-127, 256-)

STATUS	11110000	F0	System exclusive message
ID No.	01000011	43	Manufacture's ID number (YAMAHA)
SUB STATUS	0000nnnn	0n	n=0-15 (Device number=MIDI Channel)
FORMAT No.	01111110	7E	Universal bulk dump
COUNT HIGH	0ccccccc	ch	data count = ch * 128 + cl
COUNT LOW	0ccccccc	cl	
	01001100	4C	'L'
	01001101	4D	'M'
	00100000	20	''
	00100000	20	''
	00111000	38	'8'
	01000011	43	'C'
	00111001	39	'9'
	00110011	33	'3'
DATA NAME	01011001	59	'Y'
	0mmmmmmm	mh	0-127(COMP Library no.1-128),
	0mmmmmmm	ml	256-(Channel current data)
BLOCK INFO.	0ttttttt	tt	total block number(minimum number is 0)
	0bbbbbbb	bb	current block number(0-total block number)
DATA	0ddddddd	ds	COMP Library data of block[bb]
	:	:	
	0ddddddd	de	
CHECK SUM	0eeeeeee	ee	ee=(Invert('L'+...+de)+1)&0x7F
EOX	11110111	F7	End of exclusive

2.8.2.18 Compressor library bulk dump request format

The second and third bytes of the DATA NAME indicate the bank number. (See above)

```
STATUS      11110000 F0 System exclusive message
ID No.      01000011 43 Manufacture's ID number (YAMAHA)
SUB STATUS  0010nnnn 2n n=0-15 (Device number=MIDI Channel)
FORMAT No.  01111110 7E Universal bulk dump
            01001100 4C 'L'
            01001101 4D 'M'
            00100000 20 ''
            00100000 20 ''
            00111000 38 '8'
            01000011 43 'C'
            00111001 39 '9'
            00110011 33 '3'
DATA NAME   01011001 59 'Y'
            0mmmmmmmm mh 0-127(COMP Library no.1-128),
            0mmmmmmmm ml 256-(Channel current data)
EOX         11110111 F7 End of exclusive
```

2.8.2.19 Gate library bulk dump request format

The second and third bytes of the DATA NAME indicate the bank number. 0:Library no.1 – 127:Library no.128, 256:CH1 – 287:CH32, 8192:UNDO 256 and following are data for the corresponding channel of the edit buffer. For reception by the 01V96i, only the user area is valid. (4-127, 256-)

```
STATUS      11110000 F0 System exclusive message
ID No.      01000011 43 Manufacture's ID number (YAMAHA)
SUB STATUS  0000nnnn 0n n=0-15 (Device number=MIDI Channel)
FORMAT No.  01111110 7E Universal bulk dump
COUNT HIGH 0ccccccc ch data count = ch * 128 + cl
COUNT LOW  0ccccccc cl
            01001100 4C 'L'
            01001101 4D 'M'
            00100000 20 ''
            00100000 20 ''
            00111000 38 '8'
            01000011 43 'C'
            00111001 39 '9'
            00110011 33 '3'
DATA NAME   01000111 47 'G'
            0mmmmmmmm mh 0-127(GATE Library no.1-128),
            0mmmmmmmm ml 256-351(Channel current data)
BLOCK INFO. 0tttttttt tt total block number(minimum number is 0)
            0bbbbbbb bb current block number(0-total block number)
DATA        0ddddddd ds GATE Library data of block[bb]
            :
            :
            0ddddddd de
CHECK SUM   0eeeeeee ee ee=(Invert('L'+...+de)+1)&0x7F
EOX         11110111 F7 End of exclusive
```

2.8.2.20 Gate library bulk dump request format

The second and third bytes of the DATA NAME indicate the bank number. (See above)

```
STATUS      11110000 F0 System exclusive message
ID No.      01000011 43 Manufacture's ID number (YAMAHA)
SUB STATUS  0010nnnn 2n n=0-15 (Device number=MIDI Channel)
FORMAT No.  01111110 7E Universal bulk dump
            01001100 4C 'L'
            01001101 4D 'M'
            00100000 20 ''
            00100000 20 ''
            00111000 38 '8'
            01000011 43 'C'
            00111001 39 '9'
            00110011 33 '3'
DATA NAME   01000111 47 'G'
            0mmmmmmmm mh 0-127(GATE Library no.1-128),
            0mmmmmmmm ml 256-351(Channel current data)
EOX         11110111 F7 End of exclusive
```

2.8.2.21 Effect library bulk dump request format

The second and third bytes of the DATA NAME indicate the bank number. 0:Library no.1 – 127:Library no.128, 256:EFFECT1 – 259:EFFECT4, 8192:UNDO 256-259 are the data for the corresponding area of the edit buffer. For reception by the 01V96i, only the user area is valid. (xx-127, 256-259, 8192) (xx varies with the firmware version.)

```
STATUS      11110000 F0 System exclusive message
ID No.      01000011 43 Manufacture's ID number (YAMAHA)
SUB STATUS  0000nnnn 0n n=0-15 (Device number=MIDI Channel)
FORMAT No.  01111110 7E Universal bulk dump
COUNT HIGH 0ccccccc ch data count = ch * 128 + cl
COUNT LOW  0ccccccc cl
            01001100 4C 'L'
            01001101 4D 'M'
            00100000 20 ''
            00100000 20 ''
            00111000 38 '8'
            01000011 43 'C'
            00111001 39 '9'
            00110011 33 '3'
DATA NAME   01000101 45 'E'
            0mmmmmmmm mh 0-127(Effect Library no.1-128),
            0mmmmmmmm ml 256-259(Effect1-4 current)
BLOCK INFO. 0tttttttt tt total block number(minimum number is 0)
            0bbbbbbb bb current block number(0-total block number)
DATA        0ddddddd ds Effect Library data of block[bb]
            :
            :
            0ddddddd de
CHECK SUM   0eeeeeee ee ee=(Invert('L'+...+de)+1)&0x7F
EOX         11110111 F7 End of exclusive
```

2.8.2.22 Effect library bulk dump request format

The second and third bytes of the DATA NAME indicate the bank number. (See above)

```
STATUS      11110000 F0 System exclusive message
ID No.      01000011 43 Manufacture's ID number (YAMAHA)
SUB STATUS  0010nnnn 2n n=0-15 (Device number=MIDI Channel)
FORMAT No.  01111110 7E Universal bulk dump
            01001100 4C 'L'
            01001101 4D 'M'
            00100000 20 ''
            00100000 20 ''
            00111000 38 '8'
            01000011 43 'C'
            00111001 39 '9'
            00110011 33 '3'
DATA NAME   01000101 45 'E'
            0mmmmmmmm mh 0-127(Effect Library no.1-128),
            0mmmmmmmm ml 256-259(Effect1-4 current)
EOX         11110111 F7 End of exclusive
```

2.8.2.23 Channel library bulk dump request format

The second and third bytes of the DATA NAME indicate the bank number. 0:Library no.0 – 128:Library no.128, 256:CH1 – 287:CH32, 288:STEREO 1L – 295:STEREO 4R, 384:BUS1 – 391:BUS8, 512:AUX1 – 519:AUX8, 768:STEREO, 8192:UNDO 256 and following are data for the corresponding channel of the edit buffer. For reception by the 01V96i, only the user area is valid. (2-128, 256-)

```
STATUS      11110000 F0 System exclusive message
ID No.      01000011 43 Manufacture's ID number (YAMAHA)
SUB STATUS  0000nnnn 0n n=0-15 (Device number=MIDI Channel)
FORMAT No.  01111110 7E Universal bulk dump
COUNT HIGH 0ccccccc ch data count = ch * 128 + cl
COUNT LOW  0ccccccc cl
            01001100 4C 'L'
            01001101 4D 'M'
            00100000 20 ''
            00100000 20 ''
            00111000 38 '8'
```



```

01000011 43 'C'
00111001 39 '9'
00110011 33 '3'
DATA NAME 01001000 48 'H'
0mmmmmmm mh 0-128(Channel Library no.0-128),
0mmmmmmm ml 256-(Current data)
BLOCK INFO. 0ttttttt tt total block number(minimum number is 0)
0bbbbbbb bb current block number(0-total block number)
DATA 0ddddddd ds Channel Library data of block[bb]
: :
0ddddddd de
CHECK SUM 0eeeeeee ee ee=(Invert('L'+...+de)+1)&0x7F
EOX 11110111 F7 End of exclusive

```

2.8.2.24 Channel library bulk dump request format

The second and third bytes of the DATA NAME indicate the bank number. (See above)

```

STATUS 11110000 F0 System exclusive message
ID No. 01000011 43 Manufacture's ID number (YAMAHA)
SUB STATUS 0010nnnn 2n n=0-15 (Device number=MIDI Channel)
FORMAT No. 01111110 7E Universal bulk dump
01001100 4C 'L'
01001101 4D 'M'
00100000 20 ''
00100000 20 ''
00111000 38 '8'
01000011 43 'C'
00111001 39 '9'
00110011 33 '3'
DATA NAME 01001000 48 'H'
0mmmmmmm mh 0-128(Channel Library no.0-128),
0mmmmmmm ml 256-(Current data)
EOX 11110111 F7 End of exclusive

```

2.8.2.25 Input patch library bulk dump format

The second and third bytes of the DATA NAME indicate the bank number. 0:Library no.0 - 32:Library no.32, 256:current input patch data, 8192:UNDO For reception by the 01V96i, only the user area is valid. (1-32, 256, 8192)

```

STATUS 11110000 F0 System exclusive message
ID No. 01000011 43 Manufacture's ID number (YAMAHA)
SUB STATUS 0000nnnn 0n n=0-15 (Device number=MIDI Channel)
FORMAT No. 01111110 7E Universal bulk dump
COUNT HIGH 0ccccccc ch data count = ch * 128 + cl
COUNT LOW 0ccccccc cl
01001100 4C 'L'
01001101 4D 'M'
00100000 20 ''
00100000 20 ''
00111000 38 '8'
01000011 43 'C'
00111001 39 '9'
00110011 33 '3'
DATA NAME 01010010 52 'R'
0mmmmmmm mh 0-32(Input patch Library no.0-32),
0mmmmmmm ml 256(Current data)
BLOCK INFO. 0ttttttt tt total block number(minimum number is 0)
0bbbbbbb bb current block number(0-total block number)
DATA 0ddddddd ds Input patch Library data of block[bb]
: :
0ddddddd de
CHECK SUM 0eeeeeee ee ee=(Invert('L'+...+de)+1)&0x7F
EOX 11110111 F7 End of exclusive

```

2.8.2.26 Input patch library bulk dump request format

The second and third bytes of the DATA NAME indicate the bank number. (See above)

```

STATUS 11110000 F0 System exclusive message
ID No. 01000011 43 Manufacture's ID number (YAMAHA)
SUB STATUS 0010nnnn 2n n=0-15 (Device number=MIDI Channel)
FORMAT No. 01111110 7E Universal bulk dump
01001100 4C 'L'
01001101 4D 'M'
00100000 20 ''
00100000 20 ''
00111000 38 '8'
01000011 43 'C'
00111001 39 '9'
00110011 33 '3'
DATA NAME 01010010 52 'R'
0mmmmmmm mh 0-32(Input patch Library no.0-32),
0mmmmmmm ml 256(Current data)
EOX 11110111 F7 End of exclusive

```

2.8.2.27 Output patch library bulk dump format

The second and third bytes of the DATA NAME indicate the bank number. 0:Library no.0 - 32:Library no.32, 256:current output patch data, 8192:UNDO For reception by the 01V96i, only the user area is valid. (1-32, 256)

```

STATUS 11110000 F0 System exclusive message
ID No. 01000011 43 Manufacture's ID number (YAMAHA)
SUB STATUS 0000nnnn 0n n=0-15 (Device number=MIDI Channel)
FORMAT No. 01111110 7E Universal bulk dump
COUNT HIGH 0ccccccc ch data count = ch * 128 + cl
COUNT LOW 0ccccccc cl
01001100 4C 'L'
01001101 4D 'M'
00100000 20 ''
00100000 20 ''
00111000 38 '8'
01000011 43 'C'
00111001 39 '9'
00110011 33 '3'
DATA NAME 01001111 4F 'O'
0mmmmmmm mh 0-32(Output patch Library no.0-32),
0mmmmmmm ml 256(Current data)
BLOCK INFO. 0ttttttt tt total block number(minimum number is 0)
0bbbbbbb bb current block number(0-total block number)
DATA 0ddddddd ds Output patch Library data of block[bb]
: :
0ddddddd de
CHECK SUM 0eeeeeee ee ee=(Invert('L'+...+de)+1)&0x7F
EOX 11110111 F7 End of exclusive

```

2.8.2.28 Output patch library bulk dump request format

The second and third bytes of the DATA NAME indicate the bank number. (See above)

```

STATUS 11110000 F0 System exclusive message
ID No. 01000011 43 Manufacture's ID number (YAMAHA)
SUB STATUS 0010nnnn 2n n=0-15 (Device number=MIDI Channel)
FORMAT No. 01111110 7E Universal bulk dump
01001100 4C 'L'
01001101 4D 'M'
00100000 20 ''
00100000 20 ''
00111000 38 '8'
01000011 43 'C'
00111001 39 '9'
00110011 33 '3'
DATA NAME 01001111 4F 'O'
0mmmmmmm mh 0-32(Output patch Library no.0-32),
0mmmmmmm ml 256(Current data)
EOX 11110111 F7 End of exclusive

```

2.8.2.29 Plug-in effect card bulk dump format

The second byte of the DATA NAME indicates the slot number.
0: SLOT 1
The data is not received if the Developer ID and Product ID are different than the card that is installed in the slot.
The data is not transmitted if a valid plug-in effect card is not installed.

STATUS	11110000	F0	System exclusive message
ID No.	01000011	43	Manufacture's ID number (YAMAHA)
SUB STATUS	0000nnnn	0n	n=0-15 (Device number=MIDI Channel)
FORMAT No.	01111110	7E	Universal bulk dump
COUNT HIGH	0ccccccc	ch	data count = ch * 128 + cl
COUNT LOW	0ccccccc	cl	
	01001100	4C	'L'
	01001101	4D	'M'
	00100000	20	''
	00100000	20	''
	00111000	38	'8'
	01000011	43	'C'
	00111001	39	'9'
	00110011	33	'3'
DATA NAME	01001110	4E	'N'
	0mmmmmmmm	mh	m=0(SLOT 1)
	0mmmmmmmm	ml	
BLOCK INFO.	0bbbbbbb	bh	current block number(0-total block number)
	0bbbbbbb	bl	
	0tttttttt	th	total block number(minimum number is 0)
	0tttttttt	tl	
	0000iiii	oi	Developer id (High)
	0000iiii	oi	Developer id (Low)
	0000jjjj	oj	Product id (High)
	0000jjjj	oj	Product id (Low)
DATA	0ddddddd	ds	Plug-in Effect card memory data of block[bb]
	:	:	
	0ddddddd	de	
CHECK SUM	0eeeeeee	ee	ee=(Invert('L'+...+de)+1)&0x7F
EOX	11110111	F7	End of exclusive

2.8.2.30 Plug-in effect card bulk dump request format

The second and third bytes of the DATA NAME indicate the slot number. (See above)

STATUS	11110000	F0	System exclusive message
ID No.	01000011	43	Manufacture's ID number (YAMAHA)
SUB STATUS	0010nnnn	2n	n=0-15 (Device number=MIDI Channel)
FORMAT No.	01111110	7E	Universal bulk dump
	01001100	4C	'L'
	01001101	4D	'M'
	00100000	20	''
	00100000	20	''
	00111000	38	'8'
	01000011	43	'C'
	00111001	39	'9'
	00110011	33	'3'
DATA NAME	01001110	4E	'N'
	0mmmmmmmm	mh	m=0(SLOT 1)
	0mmmmmmmm	ml	
EOX	11110111	F7	End of exclusive

2.8.3 PARAMETER CHANGE

2.8.3.1 Basic behavior

Reception

If [Parameter change ECHO] is ON, these messages are echoed.
If [Parameter change RX] is ON and the [Rx CH] matches the Device Number included in the SUB STATUS, these messages are received. A specific parameter is controlled when a Parameter Change is received. When a Parameter Request is received, the current value of the specified parameter will be transmitted as a Parameter Change with the Device Number set to [Rx CH].

Transmission

If [Parameter change TX] is ON and you operate a parameter for which Control Change transmission is not enabled, a parameter change will be transmitted with [Tx CH] as the Device Number.
As a response to a Parameter Request, a parameter change will be transmitted with [Rx CH] as the Device Number.

2.8.3.1.1 Parameter change basic format

STATUS	11110000	F0	System exclusive message
ID No.	01000011	43	Manufacture's ID number (YAMAHA)
SUB STATUS	0001nnnn	1n	n=0-15 (Device number=MIDI Channel)
GROUP ID	00111110	3E	MODEL ID (digital mixer)
MODEL ID	00011010	1A	01V96i
ADDRESS	0tttttttt	tt	Data type
	0eeeeeee	ee	Element no. (If 'ee' is 0, 'ee' is expanded to two bytes)
	0pppppppp	pp	Parameter no.
	0ccccccc	cc	Channel no.
DATA *)	0ddddddd	dd	data
	:	:	
EOX	11110111	F7	End of exclusive

*) For parameters with a data size of 2 or more, data for that size will be transmitted.

2.8.3.1.2 Parameter Change basic format (Universal format)

STATUS	11110000	F0	System exclusive message
ID No.	01000011	43	Manufacture's ID number (YAMAHA)
SUB STATUS	0001nnnn	1n	n=0-15 (Device number=MIDI Channel)
GROUP ID	00111110	3E	MODEL ID (digital mixer)
MODEL ID	01111111	7F	Universal
ADDRESS	0tttttttt	tt	Data type
	0eeeeeee	ee	Element no. (If 'ee' is 0, 'ee' is expanded to two bytes)
	0pppppppp	pp	Parameter no.
	0ccccccc	cc	Channel no.
DATA *)	0ddddddd	dd	data
	:	:	
EOX	11110111	F7	End of exclusive

*) For parameters with a data size of 2 or more, data for that size will be transmitted.

2.8.3.1.3 Parameter request basic format

STATUS	11110000	F0	System exclusive message
ID No.	01000011	43	Manufacture's ID number (YAMAHA)
SUB STATUS	0011nnnn	3n	n=0-15 (Device number=MIDI Channel)
GROUP ID	00111110	3E	MODEL ID (digital mixer)
MODEL ID	00011010	1A	01V96i
ADDRESS	0tttttttt	tt	Data type
	0eeeeeee	ee	Element no. (If 'ee' is 0, 'ee' is expanded to two bytes)
	0pppppppp	pp	Parameter no.
	0ccccccc	cc	Channel no.
EOX	11110111	F7	End of exclusive

2.8.3.1.4 Parameter request basic format (Universal format)

STATUS	11110000	F0	System exclusive message
ID No.	01000011	43	Manufacture's ID number (YAMAHA)
SUB STATUS	0011nnnn	3n	n=0-15 (Device number=MIDI Channel)
GROUP ID	00111110	3E	MODEL ID (digital mixer)
MODEL ID	01111111	7F	Universal
ADDRESS	0tttttttt	tt	Data type
	0eeeeeee	ee	Element no. (If 'ee' is 0, 'ee' is expanded to two bytes)
	0pppppppp	pp	Parameter no.
	0ccccccc	cc	Channel no.
EOX	11110111	F7	End of exclusive

2.8.3.1.5 Parameter Address

Consult your dealer for parameter address details.

2.8.3.2 Parameter change (Edit buffer)

STATUS	11110000	F0	System exclusive message
ID No.	01000011	43	Manufacture's ID number (YAMAHA)
SUB STATUS	0001nnnn	1n	n=0-15 (Device number=MIDI Channel)
GROUP ID	00111110	3E	MODEL ID (digital mixer)
MODEL ID	01111111	7F	Universal
ADDRESS	00000001	01	Edit Buffer
	0eeeeeee	ee	Element no. (If 'ee' is 0, 'ee' is expanded to two bytes)
	0ppppppp	pp	Parameter no.
	0ccccccc	cc	Channel no.
DATA	0ddddddd	dd	data
	:	:	
EOX	11110111	F7	End of exclusive

2.8.3.3 Parameter request (Edit buffer)

STATUS	11110000	F0	System exclusive message
ID No.	01000011	43	Manufacture's ID number (YAMAHA)
SUB STATUS	0011nnnn	3n	n=0-15 (Device number=MIDI Channel)
GROUP ID	00111110	3E	MODEL ID (digital mixer)
MODEL ID	01111111	7F	Universal
ADDRESS	00000001	01	Edit Buffer
	0eeeeeee	ee	Element no. (If 'ee' is 0, 'ee' is expanded to two bytes)
	0ppppppp	pp	Parameter no.
	0ccccccc	cc	Channel no.
EOX	11110111	F7	End of exclusive

2.8.3.4 Parameter change (Patch data)

STATUS	11110000	F0	System exclusive message
ID No.	01000011	43	Manufacture's ID number (YAMAHA)
SUB STATUS	0001nnnn	1n	n=0-15 (Device number=MIDI Channel)
GROUP ID	00111110	3E	MODEL ID (digital mixer)
MODEL ID	00011010	1A	01V96i
ADDRESS	00000010	02	Patch data
	0eeeeeee	ee	Element no. (If 'ee' is 0, 'ee' is expanded to two bytes)
	0ppppppp	pp	Parameter no.
	0ccccccc	cc	Channel no.
DATA	0ddddddd	dd	data
	:	:	
EOX	11110111	F7	End of exclusive

2.8.3.5 Parameter request (Patch data)

STATUS	11110000	F0	System exclusive message
ID No.	01000011	43	Manufacture's ID number (YAMAHA)
SUB STATUS	0011nnnn	3n	n=0-15 (Device number=MIDI Channel)
GROUP ID	00111110	3E	MODEL ID (digital mixer)
MODEL ID	00011010	1A	01V96i
ADDRESS	00000010	02	Patch data
	0eeeeeee	ee	Element no. (If 'ee' is 0, 'ee' is expanded to two bytes)
	0ppppppp	pp	Parameter no.
	0ccccccc	cc	Channel no.
EOX	11110111	F7	End of exclusive

2.8.3.6 Parameter change (Setup memory)

STATUS	11110000	F0	System exclusive message
ID No.	01000011	43	Manufacture's ID number (YAMAHA)
SUB STATUS	0001nnnn	1n	n=0-15 (Device number=MIDI Channel)
GROUP ID	00111110	3E	MODEL ID (digital mixer)
MODEL ID	00011010	1A	01V96i
ADDRESS	00000011	03	Setup data
	0eeeeeee	ee	Element no. (If 'ee' is 0, 'ee' is expanded to two bytes)
	0ppppppp	pp	Parameter no.
	0ccccccc	cc	Channel no.
DATA	0ddddddd	dd	data

EOX	11110111	F7	End of exclusive
-----	----------	----	------------------

2.8.3.7 Parameter request (Setup memory)

STATUS	11110000	F0	System exclusive message
ID No.	01000011	43	Manufacture's ID number (YAMAHA)
SUB STATUS	0011nnnn	3n	n=0-15 (Device number=MIDI Channel)
GROUP ID	00111110	3E	MODEL ID (digital mixer)
MODEL ID	00011010	1A	01V96i
ADDRESS	00000011	03	Setup data
	0eeeeeee	ee	Element no. (If 'ee' is 0, 'ee' is expanded to two bytes)
	0ppppppp	pp	Parameter no.
	0ccccccc	cc	Channel no.
EOX	11110111	F7	End of exclusive

2.8.3.8 Parameter change (Backup memory)

STATUS	11110000	F0	System exclusive message
ID No.	01000011	43	Manufacture's ID number (YAMAHA)
SUB STATUS	0001nnnn	1n	n=0-15 (Device number=MIDI Channel)
GROUP ID	00111110	3E	MODEL ID (digital mixer)
MODEL ID	00011010	1A	01V96i
ADDRESS	00000100	04	Backup data
	0eeeeeee	ee	Element no. (If 'ee' is 0, 'ee' is expanded to two bytes)
	0ppppppp	pp	Parameter no.
	0ccccccc	cc	Channel no.
DATA	0ddddddd	dd	data
	:	:	
EOX	11110111	F7	End of exclusive

2.8.3.9 Parameter request (Backup memory)

STATUS	11110000	F0	System exclusive message
ID No.	01000011	43	Manufacture's ID number (YAMAHA)
SUB STATUS	0011nnnn	3n	n=0-15 (Device number=MIDI Channel)
GROUP ID	00111110	3E	MODEL ID (digital mixer)
MODEL ID	00011010	1A	01V96i
ADDRESS	00000100	04	Backup data
	0eeeeeee	ee	Element no. (If 'ee' is 0, 'ee' is expanded to two bytes)
	0ppppppp	pp	Parameter no.
	0ccccccc	cc	Channel no.
EOX	11110111	F7	End of exclusive

2.8.3.10 Parameter change (Function call: Library store / recall)

Reception

When this is received, the specified memory/library will be stored/recalled. If this is received from Studio Manager or Cascade Link, the operation will be executed, and then the result of execution will be transmitted as a Parameter Response.

Transmission

If [Parameter change Tx] is ON, and you store or recall a memory/library for which Program Change transmission is not valid, this message will be transmitted with the Device Number set to the [Tx CH].

STATUS	11110000	F0	System exclusive message
ID No.	01000011	43	Manufacture's ID number (YAMAHA)
SUB STATUS	0001nnnn	1n	n=0-15 (Device number=MIDI Channel)
GROUP ID	00111110	3E	MODEL ID (digital mixer)
MODEL ID	01111111	7F	Universal
ADDRESS	00010000	10	Function call
	00ffffff	ff	function
	0mmmmmmm	mh	number High
	0mmmmmmm	ml	number Low
DATA	0ccccccc	ch	channel High
	0ccccccc	cl	channel Low
EOX	11110111	F7	End of exclusive

function	number	channel*1)	tx/rx
SCENE RECALL	0x00	0-99, 8192	256 tx/rx
EQ LIB RECALL	0x01	1-200, 8192	0-513 tx/rx
GATE LIB RECALL	0x02	1-128, 8192	0-95 tx/rx
COMP LIB RECALL	0x03	1-128, 8192	0-513 tx/rx
EFF LIB RECALL	0x04	1-128, 8192	0-3 tx/rx
CHANNEL LIB RECALL	0x06	0-128, 8192	0-513 tx/rx
INPATCH LIB RECALL	0x07	0-32, 8192	256 tx/rx
OUTPATCH LIB RECALL	0x08	0-32, 8192	256 tx/rx
SCENE STORE	0x20	1-99	256, 16383 tx/rx
EQ LIB STORE	0x21	41-200	0-513, 16383 tx/rx
GATE LIB STORE	0x22	5-128	0-31, 16383 tx/rx
COMP LIB STORE	0x23	37-128	0-513, 16383 tx/rx
EFF LIB STORE	0x24	xx(*2)-128	0-3, 16383 tx/rx
CHANNEL LIB STORE	0x26	1-128	0-513, 16383 tx/rx
INPATCH LIB STORE	0x27	1-32	256, 16383 tx/rx
OUTPATCH LIB STORE	0x28	1-32	256, 16383 tx/rx

*1) 0:CH1 – 31:CH32, 32:ST-IN1L - 39:ST-IN4R, 128:BUS1 – 135:BUS8, 256:AUX1 – 263:AUX8, 512:STEREO

Use 256 if the recall destination or store source is a single data item. Effect is 0:Effect 1–3:Effect 4

If the store destination is 16383 (0x3FFF), this indicates that the library data has been changed by an external cause (such as bulk reception)

(only transmitted by the 01V96i)

*2) Varies with the firmware version.

2.8.3.11 Parameter change (Function call: title)

Reception

When this is received, the title of the specified memory/library will be changed. If this is received from Studio Manager or Cascade Link, the operation will be executed, and then the result of execution will be transmitted as a parameter response.

Transmission

In response to a request, this is transmitted with the device number set to the [Tx CH].

When the title is changed on the 01V96i, this message will be transmitted with the device number set to [Tx CH].

STATUS	11110000	F0	System exclusive message
ID No.	01000011	43	Manufacture's ID number (YAMAHA)
SUB STATUS	0001nnnn	1n	n=0-15 (Device number=MIDI Channel)
GROUP ID	00111110	3E	MODEL ID (digital mixer)
MODEL ID	01111111	7F	Universal
ADDRESS	00010000	10	Function call
	0100ffff	4f	title
	0mmmmmmm	mh	number High
	0mmmmmmm	ml	number Low
DATA	0ddddd	dd	title 1
	:	:	:
	0ddddd	dd	title x(depend on the library)
EOX	11110111	F7	End of exclusive

function	number	size	
SCENE LIB TITLE	0x40	0-99,256(0:response only)	16
EQ LIB TITLE	0x41	1-200(1-40:response only)	16
GATE LIB TITLE	0x42	1-128(1-4:response only)	16
COMP LIB TITLE	0x43	1-128(1-36:response only)	16
EFF LIB TITLE	0x44	1-128(1-xx(*1):response only)	16
CHANNEL LIB TITLE	0x46	0-128(0:response only)	16
INPATCH LIB TITLE	0x47	0-32(0:response only)	16
OUTPATCH LIB TITLE	0x48	0-32(0:response only)	16

*1) Varies with the firmware version.

2.8.3.12 Parameter request (Function call: title)

Reception

When this is received, a parameter change will be transmitted with the device number set to [Rx CH].

Refer to the above table for the Functions and Numbers.

STATUS	11110000	F0	System exclusive message
ID No.	01000011	43	Manufacture's ID number (YAMAHA)
SUB STATUS	0011nnnn	3n	n=0-15 (Device number=MIDI Channel)
GROUP ID	00111110	3E	MODEL ID (digital mixer)
MODEL ID	01111111	7F	Universal

ADDRESS	00010000	10	Function call
	0100ffff	4f	title
	0mmmmmmm	mh	number High
	0mmmmmmm	ml	number Low
EOX	11110111	F7	End of exclusive

2.8.3.13 Parameter change (Function call: Scene/Library Clear)

Reception

When this is received, the specified memory/library will be cleared. If this is received from Studio Manager or Cascade Link, the operation will be executed, and then the result of execution will be transmitted as a parameter response.

Transmission

When a memory or library is cleared on the 01V96i, this message will be transmitted with the device number set to [Tx CH].

STATUS	11110000	F0	System exclusive message
ID No.	01000011	43	Manufacture's ID number (YAMAHA)
SUB STATUS	0001nnnn	1n	n=0-15 (Device number=MIDI Channel)
GROUP ID	00111110	3E	MODEL ID (digital mixer)
MODEL ID	01111111	7F	Universal
ADDRESS	00010000	10	Function call
	0110ffff	6f	clear function
	0mmmmmmm	mh	number High
	0mmmmmmm	ml	number Low
EOX	11110111	F7	End of exclusive

function	number	
SCENE LIB CLEAR	0x60	1-99
EQ LIB CLEAR	0x61	41-200
GATE LIB CLEAR	0x62	5-128
COMP LIB CLEAR	0x63	37-128
EFF LIB CLEAR	0x64	xx-128 (*1)
CHANNEL LIB CLEAR	0x66	1-128
INPATCH LIB CLEAR	0x67	1-32
OUTPATCH LIB CLEAR	0x68	1-32

*1) Varies with the firmware version.

2.8.3.14 Parameter change (Function call: attribute)

Reception

This is received if [Parameter change RX] is ON and the [Rx CH] matches the device number included in the SUB STATUS. This is echoed if [Parameter change ECHO] is ON.

When this is received, the attribute of the specified memory/library will be changed.

Transmission

In response to a request, a Parameter Change message will be transmitted on the [Rx CH].

If [Parameter change ECHO] is ON, this message will be retransmitted without change.

STATUS	11110000	F0	System exclusive message
ID No.	01000011	43	Manufacture's ID number (YAMAHA)
SUB STATUS	0001nnnn	1n	n=0-15 (Device number=MIDI Channel)
GROUP ID	00111110	3E	MODEL ID (digital mixer)
MODEL ID	01111111	7F	Universal
ADDRESS	00010100	14	Function call
	0000ffff	0f	attribute
	0mmmmmmm	mh	number High
	0mmmmmmm	ml	number Low
DATA	0ttttttt	tt	attribute(protect:0x0001, normal:0x0000)
	0ttttttt	tt	
EOX	11110111	F7	End of exclusive

function	number	
SCENE LIB ATTRIBUTE	0x00	0-99(0:response only)

2.8.3.15 Parameter request (Function call: attribute)

Reception

This is received if [Parameter change RX] is ON and the [Rx CH] matches the device number included in the SUB STATUS. This is echoed if [Parameter change ECHO] is ON.

When this is received, a Parameter Change message will be transmitted on the [Rx CH].

Refer to the above table for the Functions and Numbers.

STATUS	11110000	F0	System exclusive message
ID No.	01000011	43	Manufacture's ID number (YAMAHA)
SUB STATUS	0011nnnn	3n	n=0-15 (Device number=MIDI Channel)
GROUP ID	00111110	3E	MODEL ID (digital mixer)
MODEL ID	01111111	7F	Universal
ADDRESS	00010100	14	Function call
	0000ffff	0f	attribute
	0mmmmmmm	mh	number High
	0mmmmmmm	ml	number Low
EOX	11110111	F7	End of exclusive

2.8.3.16 Parameter change (Function call: link)

Reception

This is received if [Parameter change RX] is ON and the [Rx CH] matches the device number included in the SUB STATUS. This is echoed if [Parameter change ECHO] is ON.

When this is received, the patch link data of the specified scene will be modified.

Transmission

In response to a request, a Parameter Change message will be transmitted on the [Rx CH].

If [Parameter change ECHO] is ON, this message will be retransmitted without change.

STATUS	11110000	F0	System exclusive message
ID No.	01000011	43	Manufacture's ID number (YAMAHA)
SUB STATUS	0001nnnn	1n	n=0-15 (Device number=MIDI Channel)
GROUP ID	00111110	3E	MODEL ID (digital mixer)
MODEL ID	01111111	7F	Universal
ADDRESS	00010100	14	Function call
	0010ffff	2f	link
	0mmmmmmm	mh	number High
	0mmmmmmm	ml	number Low
DATA	0iiiiiii	ih	inpatch
	0iiiiiii	il	
	0ooooooo	oh	outpatch
	0ooooooo	ol	
EOX	11110111	F7	End of exclusive

function	number
SCENE LIB LINK	0x20 0-99(0:response only)

2.8.3.17 Parameter request (Function call: link)

Reception

This is received if [Parameter change RX] is ON and the [Rx CH] matches the device number included in the SUB STATUS. This is echoed if [Parameter change ECHO] is ON.

When this is received, a Parameter Change message will be transmitted on the [Rx CH].

Refer to the above table for the Functions and Numbers.

STATUS	11110000	F0	System exclusive message
ID No.	01000011	43	Manufacture's ID number (YAMAHA)
SUB STATUS	0011nnnn	3n	n=0-15 (Device number=MIDI Channel)
GROUP ID	00111110	3E	MODEL ID (digital mixer)
MODEL ID	01111111	7F	Universal
ADDRESS	00010100	14	Function call
	0010ffff	2f	link
	0mmmmmmm	mh	number High
	0mmmmmmm	ml	number Low
EOX	11110111	F7	End of exclusive

2.8.3.18 Parameter change (Function call: pair, copy)

Reception

This is received if [Parameter change RX] is ON and the [Rx CH] matches the device number included in the SUB STATUS. This is echoed if [Parameter change ECHO] is ON.

When this is received, pairing will be enabled/disabled for the specified channel.

STATUS	11110000	F0	System exclusive message
ID No.	01000011	43	Manufacture's ID number (YAMAHA)
SUB STATUS	0001nnnn	1n	n=0-15 (Device number=MIDI Channel)
GROUP ID	00111110	3E	MODEL ID (digital mixer)

MODEL ID	01111111	7F	Universal
ADDRESS	00010001	11	Function call Pair
	0000ffff	0f	function
	0sssssss	sh	Source channel H
	0sssssss	sl	Source channel L
DATA	0ddddddd	dh	Destination channel H
	0ddddddd	dl	Destination channel L
EOX	11110111	F7	End of exclusive

function	channel
PAIR ON with COPY	0x00 *1)
PAIR ON with RESET BOTH	0x01 *1)
PAIR OFF	0x02 *1)

*1) 0:CH1 – 31:CH32, 128:BUS1 – 135:BUS8, 256:AUX1 – 263:AUX8, 512:STEREO
Effect is 0:Effect 1–3:Effect 4

- In the case of PAIR, you must specify channels for which pairing is possible.
- In the case of PAIR ON with COPY, you must specify Source Channel as the copy source, and Destination Channel as the copy destination.

2.8.3.19 Parameter change (Function call Event: Effect)

Reception

This is received if [Parameter change RX] is ON and the [Rx CH] matches the device number included in the SUB STATUS.

This is echoed if [Parameter change ECHO] is ON.

When this is received, the corresponding effect's function activates (depending on the effect type).

STATUS	11110000	F0	System exclusive message
ID No.	01000011	43	Manufacture's ID number (YAMAHA)
SUB STATUS	0001nnnn	1n	n=0-15 (Device number=MIDI Channel)
GROUP ID	00111110	3E	MODEL ID (digital mixer)
MODEL ID	01111111	7F	Universal
ADDRESS	00010010	12	Function call Effect Event
	0000ffff	0f	function
	00000000	00	
	0ppppppp	pp	Release:0, Press:1
DATA	00000000	00	
	0eeeeeee	ee	Effect number (0:Effect1 - 3:Effect4)
EOX	11110111	F7	End of exclusive

function	channel
Freeze Play button	0x00 0:Effect1-3:Effect4
Freeze Record button	0x01 0:Effect1-3:Effect4

- This does not activate when the effect type is different.

2.8.3.20 Parameter change (Sort Table)

When scene memory sort is executed on the 01V96i, the memory sort table will be transmitted to Studio Manager.

Studio Manager will sort the memories according to this data.

If Studio Manager performs a scene memory sort, it will transmit this data to the 01V96i.

STATUS	11110000	F0	System exclusive message
ID No.	01000011	43	Manufacture's ID number (YAMAHA)
SUB STATUS	0001nnnn	1n	n=0-15 (Device number=MIDI Channel)
GROUP ID	00111110	3E	MODEL ID (digital mixer)
MODEL ID	00011010	1A	01V96i
ADDRESS	00010011	13	Library sort table
	0000ffff	0f	Library type
DATA	0ddddddd	ds	Data
	:	:	
	0ddddddd	de	Data
EOX	11110111	F7	End of exclusive

8-7 conversion is performed on the data area in the same way as for bulk.

2.8.3.21 Parameter request (Sort Table)

When the 01V96i receives this data, it will transmit Sort Table Data.

```
STATUS      11110000 F0 System exclusive message
ID No.      01000011 43 Manufacture's ID number (YAMAHA)
SUB STATUS  0011nnnn 3n n=0-15 (Device number=MIDI Channel)
GROUP ID    00111110 3E MODEL ID (digital mixer)
MODEL ID    00011010 1A 01V96i
ADDRESS     00010011 13 Library sort table
            0000ffff 0f Library type
EOX         11110111 F7 End of exclusive
```

2.8.3.22 Parameter change (Key remote)**Reception**

This is received if [Parameter change RX] is ON and the [Rx CH] matches the device number included in the SUB STATUS.

This is echoed if [Parameter change ECHO] is ON.

When this is received, the same processing that is executed when the key specified by Address is pressed (released).

Transmission

If [Parameter Change ECHO] is ON, this message is retransmitted without change.

```
STATUS      11110000 F0 System exclusive message
ID No.      01000011 43 Manufacture's ID number (YAMAHA)
SUB STATUS  0001nnnn 1n n=0-15 (Device number=MIDI Channel)
GROUP ID    00111110 3E MODEL ID (digital mixer)
MODEL ID    00011010 1A 01V96i
ADDRESS     00100000 20 Key remote
            0kkkkkkkk kk Key address H
            0kkkkkkkk kk Key address M
            0kkkkkkkk kk Key address L
DATA        0ppppppp pp Release:0, Press:1
EOX         11110111 F7 End of exclusive
```

2.8.3.23 Parameter change (Remote Meter)

When transmission is enabled by receiving a Request of Remote meter, the specified meter information is transmitted every 50 msec for 10 seconds. When you want to transmit meter information continuously, a Request must be transmitted continuously within every 10 seconds.

Reception

This is echoed if [Parameter change ECHO] is ON.

Transmission

When transmission has been enabled by a Request, the parameter specified by Address will be transmitted on the [Rx CH] channel at 50 msec intervals for a duration of 10 seconds.

Transmission will be disabled if the power is turned off and on again, or if the PORT setting is changed.

If [Parameter Change ECHO] is ON, this message is retransmitted without change.

```
STATUS      11110000 F0 System exclusive message
ID No.      01000011 43 Manufacture's ID number (YAMAHA)
SUB STATUS  0001nnnn 1n n=0-15 (Device number=MIDI Channel)
GROUP ID    00111110 3E MODEL ID (digital mixer)
MODEL ID    00011010 1A 01V96i
ADDRESS     00100001 21 Remote meter
            0mmmmmmmm mm ADDRESS UL
            0mmmmmmmm mm ADDRESS LU
            0mmmmmmmm mm ADDRESS LL
DATA        0ddddddd dd Data1 H
            0ddddddd dd Data1 L
            :           :
EOX         11110111 F7 End of exclusive
```

* Meter data uses the unmodified DECAY value of the DSP. The interpretation of the data will depend on the parameter.

2.8.3.24 Parameter request (Remote Meter)**Reception**

This is received if [Parameter change RX] is ON and the [Rx CH] matches the device number included in the SUB STATUS. This is echoed if [Parameter change ECHO] is ON.

When this is received, data of the specified address is transmitted on the [Rx

CH] at intervals of 50 msec as a rule (although this may not be the case if the port is being used by other communication), for a period of 10 seconds.

If Address UL= 0x7F is received, transmission of all meter data will be halted immediately. (disable)

Transmission

If [Parameter Change ECHO] is ON, this message is retransmitted without change.

```
STATUS      11110000 F0 System exclusive message
ID No.      01000011 43 Manufacture's ID number (YAMAHA)
SUB STATUS  0011nnnn 3n n=0-15 (Device number=MIDI Channel)
GROUP ID    00111110 3E MODEL ID (digital mixer)
MODEL ID    00011010 1A 01V96i
ADDRESS     00100001 21 Remote meter
            0mmmmmmmm mm ADDRESS UL
            0mmmmmmmm mm ADDRESS LU
            0mmmmmmmm mm ADDRESS LL
            0ccccccc ch Count H
            0ccccccc cl Count L
EOX         11110111 F7 End of exclusive
```

2.8.3.25 Parameter change (Remote Time Counter)

When transmission is enabled by receiving a Request of Remote Time Counter, the Time Counter data is transmitted every 50 msec for 10 seconds. When you want to transmit Counter information continuously, a Request must be transmitted within every 10 seconds.

Reception

This is echoed if [Parameter change ECHO] is ON.

Transmission

When transmission is enabled by receiving a Request, the Time Counter information is transmitted on [RxCH] channel every 50 msec for 10 seconds. Transmission will be disabled if the power is turned off and on again, or if the PORT setting is changed.

If [Parameter Change ECHO] is ON, this message is retransmitted without change.

```
STATUS      11110000 F0 System exclusive message
ID No.      01000011 43 Manufacture's ID number (YAMAHA)
SUB STATUS  0001nnnn 1n n=0-15 (Device number=MIDI Channel)
GROUP ID    00111110 3E MODEL ID (digital mixer)
MODEL ID    00011010 1A 01V96i
ADDRESS     00100010 22 Remote Time counter
            0000tttt 0t 0:Time code, 1:Measure.Beat.Clock
            0ddddddd dd Hour / Measure H
            0ddddddd dd Minute / Measure L
DATA        0ddddddd dd Second / Beat
            0ddddddd dd Frame / Clock
EOX         11110111 F7 End of exclusive
```

2.8.3.26 Parameter request (Remote Time Counter)**Reception**

This is received if [Parameter change RX] is ON and the [Rx CH] matches the device number included in the SUB STATUS. This is echoed if [Parameter change ECHO] is ON.

When this is received, the Time Counter information is transmitted on the [Rx CH] channel every 50 msec for 10 seconds.

When the second byte of Address is received on 0x7F, data transmission will be halted immediately. (disable)

Transmission

If [Parameter Change ECHO] is ON, this message is retransmitted without change.

```
STATUS      11110000 F0 System exclusive message
ID No.      01000011 43 Manufacture's ID number (YAMAHA)
SUB STATUS  0011nnnn 3n n=0-15 (Device number=MIDI Channel)
GROUP ID    00111110 3E MODEL ID (digital mixer)
MODEL ID    00011010 1A 01V96i
ADDRESS     00100010 22 Remote Time counter
            0ddddddd dd 0:Transmission request,
            0x7F:Transmission stop request
EOX         11110111 F7 End of exclusive
```

MIDI Implementation Chart

Function...		Transmitted	Recognized	Remarks
Basic Channel	Default Changed	1-16 1-16	1-16 1-16	Memorized
Mode	Default Messages Altered	X X *****	OMNI off/OMNI on X X	Memorized
Note Number	True Voice	X *****	0-127 X	
Velocity	Note On Note Off	X X	0 0	Effect Control
After	Key's Ch's	X X	X X	
Pitch Bend		X	X	
Control Change	0-95,102-119	0	0	Assignable
Prog Change	:True#	0-127 *****	0-127 0-99	Assignable
System Exclusive		0	0	*1
System Common	:Song Pos :Song Sel :Tune	X X X	X X X	
System Real Time	:Clock :Commands	X X	0 X	Effect Control
Aux Messages	:Local ON/OFF :All Notes OFF :Active Sense :Reset	X X X X	X X 0 0	
Notes	MTC quarter frame message is recognized. *1: Bulk Dump/Request, Parameter Change/Request, and MMC. For MIDI Remote, ALL messages can be transmitted.			