

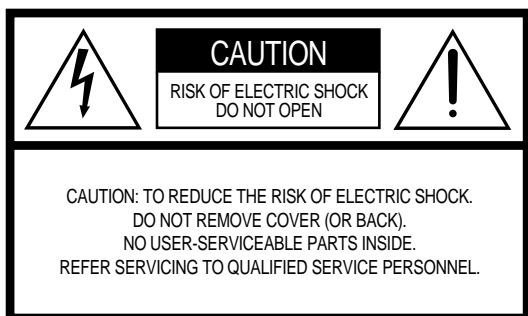

SPECIAL MESSAGE SECTION

PRODUCT SAFETY MARKINGS: Yamaha electronic products may have either labels similar to the graphics shown below or molded/stamped facsimiles of these graphics on the enclosure. The explanation of these graphics appears on this page. Please observe all cautions indicated on this page and those indicated in the safety instruction section.



See bottom of Keyboard enclosure for graphic symbol markings.



The exclamation point within the equilateral triangle is intended to alert the user to the presence of important operating and maintenance (servicing) instructions in the literature accompanying the product.

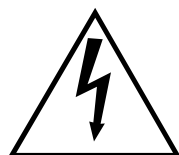

The lightning flash with arrowhead symbol, within the equilateral triangle, is intended to alert the user to the presence of uninsulated “dangerous voltage” within the product’s enclosure that may be of sufficient magnitude to constitute a risk of electrical shock.

IMPORTANT NOTICE: All Yamaha electronic products are tested and approved by an independent safety testing laboratory in order that you may be sure that when it is properly installed and used in its normal and customary manner, all foreseeable risks have been eliminated. DO NOT modify this unit or commission others to do so unless specifically authorized by Yamaha. Product performance and/or safety standards may be diminished. Claims filed under the expressed warranty may be denied if the unit is/has been modified. Implied warranties may also be affected.

SPECIFICATIONS SUBJECT TO CHANGE: The information contained in this manual is believed to be correct at the time of printing. However, Yamaha reserves the right to change or modify any of the specifications without notice or obligation to update existing units.

ENVIRONMENTAL ISSUES: Yamaha strives to produce products that are both user safe and environmentally friendly. We sincerely believe that our products and the production methods used to produce them, meet these goals. In keeping with both the letter and the spirit of the law, we want you to be aware of the following:

Battery Notice: This product MAY contain a small non-rechargeable battery which (if applicable) is soldered in place. The average life span of this type of battery is approximately five years. When replacement becomes necessary, contact a qualified service representative to perform the replacement.

Warning: Do not attempt to recharge, disassemble, or incinerate this type of battery. Keep all batteries away from children. Dispose of used batteries promptly and as regulated by applicable laws. Note: In some areas, the servicer is required by law to return the defective parts. However, you do have the option of having the servicer dispose of these parts for you.

Disposal Notice: Should this product become damaged beyond repair, or for some reason its useful life is considered to be at an end, please observe all local, state, and federal regulations that relate to the disposal of products that contain lead, batteries, plastics, etc.

NOTICE: Service charges incurred due to lack of knowledge relating to how a function or effect works (when the unit is operating as designed) are not covered by the manufacturer’s warranty, and are therefore the owners responsibility. Please study this manual carefully and consult your dealer before requesting service.

NAME PLATE LOCATION: The graphic below indicates the location of the name plate. The model number, serial number, power requirements, etc., are located on this plate. You should record the model number, serial number, and the date of purchase in the spaces provided below and retain this manual as a permanent record of your purchase.

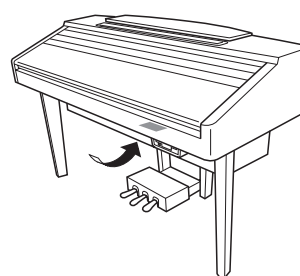

CVP-210

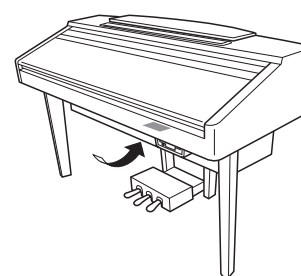

CVP-208

Model _____

Serial No. _____

Purchase Date _____

МЕРЫ БЕЗОПАСНОСТИ

ВНИМАТЕЛЬНО ПРОЧИТАЙТЕ, ПРЕЖДЕ ЧЕМ ПРИСТУПАТЬ К ЭКСПЛУАТАЦИИ

* Сохраните это руководство, чтобы можно было обратиться к нему в дальнейшем.



ПРЕДУПРЕЖДЕНИЕ

Во избежание серьезных травм и даже смерти от удара электрическим током, во избежание короткого замыкания, повреждения оборудования, пожара и других инцидентов, всегда соблюдайте основные меры безопасности, перечисленные далее. К этим мерам, в частности, относится следующее.

Электропитание/кабель питания

- Используйте только то напряжение, которое определено для вашего инструмента. Нужно напряжение указано на инструменте.
- Периодически проверяйте штепсельную вилку и удаляйте с нее грязь и пыль, которые могут на ней скапливаться.
- Используйте только кабель питания и разъем, входящие в комплект поставки.
- Кабель питания не должен находиться рядом с источниками тепла (нагревателями, радиаторами и др.). Не допускайте также чрезмерного сгибания и повреждения кабеля, не ставьте на него тяжелые предметы и держите его в таком месте, где на него нельзя наступить, задеть ногой или что-нибудь по нему перекатить.

Не открывать

- Не следует открывать инструмент и пытаться разбирать его, а также каким-либо образом модифицировать его внутренние компоненты. В инструменте нет компонентов, которые должен обслуживать пользователь. При появлении неисправности немедленно прекратите эксплуатацию и обратитесь за помощью к квалифицированным специалистам центра технического обслуживания корпорации Yamaha.

Беречь от воды

- Не держите инструмент там, где он может попасть под дождь, а также рядом с водой, в сырых и влажных помещениях; не ставьте на него емкости с жидкостью, которая может разлиться и попасть в отверстия.
- Никогда не вставляйте и не вынимайте штепсельную вилку влажными руками.

Беречь от огня

- Не ставьте на инструмент зажженные свечи и другие подобные предметы. Горящий предмет может упасть и вызвать пожар.

При внештатных ситуациях

- В случае износа или повреждения кабеля питания или разъема, а также при внезапном исчезновении звука во время эксплуатации, при появлении необычного запаха и дыма немедленно отключите электропитание, выньте вилку из розетки и обратитесь за помощью к специалистам центра технического обслуживания корпорации Yamaha.



ВНИМАНИЕ!

Во избежание нанесения серьезных травм себе и окружающим, а также повреждения инструмента и другого имущества, всегда соблюдайте следующие основные меры безопасности. К этим мерам, в частности, относится следующее.

Электропитание/кабель питания

- Извлекая штепсельную вилку из инструмента или из розетки, никогда не тяните за шнур, держитесь за саму вилку. В противном случае можно повредить кабель.
- Отключайте инструмент от электросети, если планируете не использовать его в течение длительного времени, а также во время грозы.
- Не подключайте инструмент к электрической розетке с помощью переходника. Это может привести к снижению качества звука или перегреву розетки.

Сборка

- Внимательно прочитайте документацию, описывающую процесс сборки. Неправильная последовательность сборки может привести к повреждению инструмента или нанести травму.

Место установки

- Во избежание деформации панели и повреждения внутренних компонентов не держите инструмент в помещениях с избыточной вибрацией, а также в местах, где слишком пыльно, холодно или жарко (например на солнце, рядом с нагревателем или в машине в дневное время).
- Не пользуйтесь инструментом в непосредственной близости от телевизора, радиоприемника, стереооборудования, мобильного телефона и других электроприборов. В противном случае в инструменте, телевизоре или радиоприемнике может возникать шум.
- Во избежание случайного падения инструмента не оставляйте его на неустойчивой поверхности.
- Перед перемещением инструмента отсоедините все кабели. Также проверьте затянуты ли все винты и не разболтались ли они при перемещении инструмента.
- Не устанавливайте инструмент вплотную к стене (необходим хотя бы 3-сантиметровый зазор), поскольку это может вызвать плохую циркуляцию воздуха и, как следствие, перегрев инструмента.

Подключение

- Прежде чем подключать инструмент к другим электронным компонентам, следует отключить их от сети. Перед включением или отключением электронных компонентов установите минимальный уровень громкости. Убедитесь также в том, что на всех компонентах установлен минимальный уровень громкости, и во время игры на инструменте постепенно увеличьте громкость до нужной.

Обслуживание

- Протирайте пыль и удаляйте грязь с цифрового пианино CVP-210 мягкой тканью. Не трите слишком усердно, поскольку небольшие частицы грязи могут поцарапать полировку инструмента.
- Для чистки инструмента пользуйтесь мягкой сухой или слегка влажной тканью. Не используйте пятновыводители, растворители, жидкие очистители или чистящие салфетки с пропиткой.

Меры безопасности при эксплуатации

- Будьте осторожны, следите за тем, чтобы крышка клавиатуры не защемила вам пальцы, и не вставляйте пальцы или руки в отверстия на инструменте.
- Никогда не засовывайте и не роняйте бумагу, металлические и прочие предметы в отверстия на крышке, панели и клавиатуре. Если это произошло, немедленно выключите питание и отсоедините инструмент от электросети. Затем обратитесь за помощью к специалистам центра технического обслуживания корпорации Yamaha.
- Не кладите на инструмент предметы из винила, пластмассы или резины: это может привести к обесцвечиванию панели и клавиатуры.
- Удары металлическими, фарфоровыми или другими жесткими предметами могут вызвать трещины или шелушение полировки цифрового пианино CVP-210. Меры безопасности при эксплуатации.
- Не садитесь на инструмент и не ставьте на него тяжелые предметы, а также избегайте чрезмерных усилий при пользовании кнопками, выключателями и разъемами.
- Не следует долго использовать высокий или раздражающий уровень громкости: это может привести к потере слуха. При ухудшении слуха или звоне в ушах обратитесь к врачу.

Использование скамейки (если есть)

- Во избежание случайного падения скамейки не оставляйте ее в неустойчивом положении.
- Не качайтесь на скамейке и не играйте, стоя на ней. Использование скамейки в качестве стремянки или для иных целей может привести к несчастному случаю или травме.
- Скамейка предназначена только для одного человека.
- Не пытайтесь регулировать высоту, сидя на скамейке, прилагаемой к цифровому пианино CVP-210, поскольку это приводит к перенапряжению регулирующего механизма, что, в свою очередь, может привести к повреждению механизма или даже травме.
- Если винты скамейки разболтались из-за длительного использования, затяните их отверткой.

Сохранение данных

Сохранение и резервное копирование данных

- При отключении питания инструмента некоторые данные текущей памяти будут потеряны (см. стр. 43). Сохраняйте данные на дискете или в разделе памяти User (см. стр. 40, 48). Возможна потеря сохраненных данных из-за неисправности или неправильной работы инструмента. Сохраняйте важные данные на дискете.

При изменении параметров на странице экрана данные о настройке системы (перечисленные в таблице параметров поставляемого отдельно сборника таблиц) автоматически сохраняются после выхода с этой страницы. Однако если перед отключением питания не была выполнена надлежащая процедура выхода из соответствующего экрана, все эти изменения будут утрачены.

Резервное копирование дискеты

- Чтобы данные не пропали из-за повреждения носителя, рекомендуется сохранять наиболее важные данные на двух дискетах.

Меры безопасности при работе с данными

Когда на диске USER/ДИСКОВОДЕ выполняются операции с данными, например сохранение, удаление или копирование, НИКОГДА не выключайте питание цифрового пианино CVP-210/208 до полного завершения операции. (Обязательно подождите, пока не исчезнет появившееся сообщение.)

Отключение питания во время этих операций приводит к потере данных, сохраняемых или копируемых на соответствующий носитель.

Во время таких операций особенно важно сохранять подачу питания к диску USER. Отключение питания во время сохранения/удаления/копирования данных на диске USER может привести к потере ВСЕХ данных на этом диске (при следующем включении питания), а не только данных, с которыми выполнялась операция. Другими словами, выполняя операции сохранения/удаления/копирования только с данными песен на диске USER и отключив питание до завершения операции, можно потерять ВСЕ данные на диске USER, в том числе все тембры, стили, банки мультитэдов и настройки регистрационной памяти, которые были сохранены на диске USER.

Эти меры безопасности также относятся к созданию новой папки на диске USER или операции по использованию настроек изготовителя (стр. 154).

Корпорация Yamaha не несет ответственности за повреждения, вызванные неправильной эксплуатацией или модификацией инструмента, а также за потерянные или испорченные данные.

Всегда выключайте инструмент после окончания работы.

Clavinova®



Благодарим за покупку цифрового пианино Clavinova корпорации Yamaha!
Рекомендуем внимательно ознакомиться с данным руководством,
чтобы получить наиболее полное представление об самых современных
и удобных функциях цифрового пианино Clavinova.
Настоятельно рекомендуем хранить это руководство
в удобном и надежном месте, чтобы оно всегда было под рукой.

О руководстве пользователя и сборнике таблиц

Руководство пользователя состоит из четырех основных разделов: «Введение», «Краткое руководство», «Основные операции» и «Справочник». Кроме того, поставляется отдельный сборник таблиц.

Введение (стр. 2): С этим разделом следует ознакомиться в первую очередь.

Краткое руководство (стр. 20): Этот раздел содержит сведения об основных функциональных возможностях инструмента.

Основные операции (стр. 39): Этот раздел объясняет, как использовать основные операции, в том числе экранные элементы управления.

Справочник (стр. 56): Этот раздел содержит подробные сведения о тонкой настройке различных функций инструмента.

Сборник таблиц: список тембров, формат данных MIDI и т.п.

- * Модели CVP-210/208 в данном руководстве пользователя обозначаются как «CVP/Clavinova».
- * Иллюстрации и снимки жидкокристаллических экранов приведены в руководстве пользователя только в качестве примеров, в действительности все может выглядеть несколько иначе.
- * Снимки экранов Operation Guide, приведенные в данном руководстве, соответствуют модели CVP-210 и представлены только на английском языке.
- * Копирование программного обеспечения, имеющегося в продаже, разрешено только для личного использования.

В этом продукте объединены компьютерные программы и содержимое, авторские права на которые принадлежат корпорации Yamaha или право использования которых получено по лицензии от других фирм. К таким материалам, защищенным авторскими правами, относятся без ограничения все компьютерное программное обеспечение, файлы стилей, файлы MIDI, данные WAVE и звукозаписи. Любое несанкционированное использование таких программ и содержимого, выходящее за рамки личного пользования, запрещено соответствующими законами. Любое нарушение авторских прав преследуется по закону. НЕ СОЗДАВАЙТЕ, НЕ РАСПРОСТРАНЯЙТЕ И НЕ ИСПОЛЬЗУЙТЕ НЕЗАКОННЫЕ КОПИИ.

Товарные знаки:

- Apple и Macintosh являются товарными знаками компании Apple Computer, Inc.
- IBM-PC/AT является товарным знаком корпорации International Business Machines.
- Windows является охраняемым товарным знаком корпорации Microsoft®.
- Все остальные товарные знаки являются собственностью соответствующих владельцев.
- * Фотографии клавиесина, бандонеона, различных видов цимбал и музыкальной шкатулки, изображаемые на экранах цифрового пианино CVP-210/208, любезно предоставлены музеем Gakkigaku Shiryokan (Собрание старинных музыкальных инструментов), музыкального колледжа Kunitachi.
- * Следующие инструменты, изображаемые на экранах цифрового пианино CVP-210/208, доступны для обозрения в музее музыкальных инструментов Namamatsu: балафон, джендер, калимба, канун, сантур, гамелан, арфа, колокольчик, волынка, банджо, карильон, мандолина, уд, флейта Пана, пунджи, рабаб, шанаи, ситар, стальной барабан, тамбра.
- * Данный продукт произведен по лицензии, защищенной патентами США No.5231671, No.5301259, No.5428708, а также патентом No.5567901, принадлежащим IVL Technologies Ltd.
- * Растровые шрифты, используемые в данном инструменте, предоставлены корпорацией Ricoh Co., Ltd. и являются ее собственностью.

Дополнительные принадлежности

■ Набор дисков и партитур «50 greats for the Piano»

■ Записываемый диск

Используйте этот диск для сохранения на нем своих записей.

■ Руководство пользователя

В этом руководстве содержатся полные инструкции по работе с цифровым пианино Clavinova.

■ Сборник таблиц

В этом руководстве содержатся списки тембров, стилей, параметров и т.д.

■ Скамейка

В зависимости от места покупки, скамейка может входить или не входить в комплект.

Использование дисковода и дискет

Техника безопасности

Бережно обращайтесь с дискетами и дисководом. Выполняйте все указанные меры предосторожности.

Совместимые типы дискет

- Можно использовать дискеты 3,5" 2DD и 2HD.

Установка и извлечение дискет

Чтобы вставить дискету в дисковод, необходимо выполнить следующие действия:

- Держите дискету наклейкой вверх, шторкой вперед по направлению к прорези дисковода. Осторожно вставьте дискету в щель и мягко толкните вперед, пока не услышите щелчок и не выскочит кнопка дисковода.

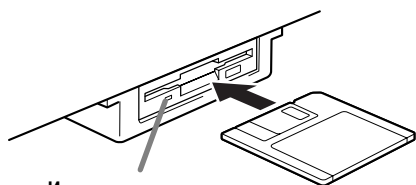

Индикатор дисковода

Когда питание включено, индикатор дисковода (слева внизу) горит, указывая, что дисковод можно использовать.

Чтобы извлечь дискету, выполните следующие действия:

Прежде чем вынимать дискету, убедитесь, что на нее не записываются данные.

Если на дискету записываются данные текущей операции, на экране появляется сообщение «Now executing» («Идет запись»), «Now copying» («Идет копирование») или «Now formatting» («Идет форматирование»).

- Перемещение, копирование, вставка, сохранение и удаление данных (стр. 46 - 48).
- Выбор имен файлов и папок (стр. 45); создание новой папки (стр. 48).
- Копирование дискеты на другую дискету (стр. 153); форматирование дискеты (стр. 153).



- Никогда не пытайтесь вынимать дискету или выключать питание во время записи данных. Это может повредить дискету, а иногда и дисковод. Медленно нажмите кнопку дисковода до упора — и дискета выскочит автоматически. Когда дискета полностью освободится, осторожно выньте ее.
- Если нажать кнопку извлечения дискеты слишком быстро или нажать ее не до упора, дискета может выйти неправильно. Кнопка дисковода может застрять на полпути, и дискета выйдет из дисковода только на несколько миллиметров. В этом случае не пытайтесь вытащить дискету. Применение силы может повредить дисковод или саму дискету. Чтобы вытащить дискету, попробуйте нажать кнопку еще раз или вставьте дискету обратно в дисковод и повторите процедуру.
- Прежде чем отключать питание, убедитесь, что дискета не осталась в дисковом. Дискета, находящаяся в дисковом длительное время, может покрыться пылью и грязью, что приведет к ошибкам при чтении или записи.

Очистка головки дисковода для чтения/записи данных

- Необходимо регулярно чистить головку чтения/записи данных. Инструмент оснащен магнитной головкой высокой точности, на которой после длительного использования накапливается слой магнитных частиц с дискет, что может со временем привести к ошибкам при чтении и записи данных.
- Чтобы поддерживать дисковод в рабочем состоянии, корпорация Yamaha рекомендует раз в месяц использовать имеющуюся в продаже специальную дискету сухого типа для очистки головки. Выяснить, есть ли в продаже такие дискеты, можно у местного представителя корпорации Yamaha.
- В дисковод можно вставлять только дискеты указанных выше типов. Посторонние предметы могут повредить дисковод или дискету.

Сведения о дискетах

Осторожное обращение с дискетами предполагает соблюдение следующих мер:

- Не ставьте на дискеты тяжелые предметы, не сгибайте их и не применяйте силу при обращении с ними. Когда дискеты не используются, храните их в защитных футлярах.
- Не подвергайте дискеты воздействию прямого солнечного света, слишком низких и высоких температур, избыточной влажности, избегайте скапливания на них пыли и попадания жидкости.
- Не следует открывать шторку дискеты и прикасаться к внутренней поверхности диска.

- Не оставляйте дискеты в тех местах, где они могут подвергнуться воздействию магнитных полей телевизоров, колонок, электромоторов и тому подобных устройств. Магнитные поля могут вызвать частичную или полную утрату данных, записанных на дискете, сделав ее непригодной к использованию.
- Никогда не используйте дискеты с деформированной шторкой или корпусом.
- Не прикрепляйте к дискете ничего, кроме специальных наклеек, поставляемых вместе с дискетами. Прикрепляйте наклейки в специально предназначенное для этого место.

Защита данных на дискете (защелка для защиты от записи):

- Чтобы защитить важные данные от случайного стирания, переместите защелку в положение «защиты» (отверстие открыто).

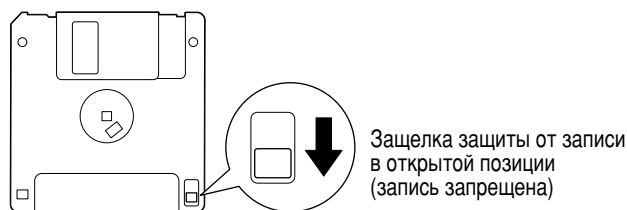

Резервное копирование данных

- Для обеспечения максимальной безопасности данных корпорация Yamaha рекомендует хранить копии наиболее важных данных на двух дискетах. Это позволит восстановить данные при потере или повреждении одной из дискет. Для создания резервной дискеты используйте функцию записи с дискеты на дискету, описанную на стр. 153.

Сообщения на экране

Иногда для облегчения выполнения операции на экране появляется сообщение (информация или вопрос).

При появлении такого сообщения достаточно просто выполнить все инструкции на экране, нажав соответствующую кнопку.

ПРИМЕЧАНИЕ

На экране Help можно выбрать язык сообщений (стр. 53).



В приведенном примере следует нажать кнопку [G] (YES) для выполнения форматирования.

«Clavinova-Computer Connection» — это дополнительное руководство для начинающих, в котором рассказывается о том, как использовать цифровое пианино Clavinova с персональным компьютером и настроить систему Clavinova-Компьютер (руководство не рассчитано на какую-либо конкретную модель). Получить этот документ в виде файла PDF на английском языке можно по следующему адресу в Интернете:

Домашняя страница Clavinova <http://www.yamahaclavinova.com/>

Библиотека руководств по продуктам корпорации Yamaha

(Электронные музыкальные инструменты)..... <http://www2.yamaha.co.jp/manual/english/>

Обслуживание

Для чистки инструмента пользуйтесь мягкой сухой или слегка влажной (хорошо отжатой) тканью.



ВНИМАНИЕ!

Не используйте для очистки бензин, растворитель, стиральный порошок или химические реагенты. Не ставьте на инструмент виниловые, пластмассовые и резиновые предметы.

Это может привести к обесцвечиванию панели или клавиш.



ВНИМАНИЕ!

Прежде чем приступить к эксплуатации инструмента Clavinova, прочитайте раздел «Техника безопасности» на стр. 3 — 4.

■ Настройка инструмента

В отличие от акустического фортепиано цифровое пианино Clavinova не нуждается в настройке. Оно всегда настроено.

■ Транспортировка

Цифровое пианино Clavinova можно перевозить вместе с другими вещами. Перевозить инструмент можно как в собранном, так и в разобранном виде (как при покупке). Клавиатуру следует транспортировать в горизонтальном положении. Не прислоняйте ее к стене и не ставьте набок.

Не подвергайте инструмент чрезмерной вибрации или сильным ударам.

При транспортировке цифрового пианино Clavinova в собранном виде убедитесь, что все винты туго затянуты и не разболтались во время транспортировки.

Введение 2

SPECIAL MESSAGE SECTION	2
МЕРЫ БЕЗОПАСНОСТИ.....	3
О руководстве пользователя и сборнике таблиц	5
Дополнительные принадлежности	6
Использование дисководов и дисков	6
Сообщения на экране	8
Обслуживание.....	8
Предметный указатель	12
Возможности цифрового пианино Clavinova	14
Настройка цифрового пианино Clavinova	16
Панель управления и разъемы.....	18

Краткое руководство..... 20

Проигрывание демонстрационных песен	20
Воспроизведение песни	21
Воспроизведение песен	21
Игра в выбранном тембре	25
Игра в выбранном тембре.....	25
Игра одновременно двумя тембрами.....	26
Разные тембры для правой и левой руки.....	27
Воспроизведение стилей	28
Воспроизведение стиля.....	28
Части стиля.....	30
Настройка «в одно касание».....	32
Функция Music Finder	33
Использование функции Music Finder.....	33
Поиск среди записей Music Finder	34
Подыгрываем песню и практикуемся.....	36
Подыгрываем цифровому пианино Clavinova	36
Запись	37
Разучивание ваших любимых песен.....	38

Основные операции: организация данных 39

Содержимое главного экрана	39
Экран Open/Save	40
Выбор файлов и папок	44
Операции с файлами и папками	45
Выбор имен для файлов и папок.....	45
Перемещение файлов и папок	46
Копирование файлов и папок.....	47
Удаление файлов и папок.....	47
Сохранение файлов.....	48
Упорядочение файлов с помощью создания новой папки	48
Переход на страницы более высокого уровня.....	48
Ввод символов и изменение значков.....	48
Использование диска [DATA ENTRY].....	50
Функция Direct Access: быстрый выбор экрана	51
Справки	53
Использование метронома.....	54
Регулировка темпа.....	54
Функция Tap Tempo	55

Справочник

Проигрывание демонстрационных песен 56

Тембры..... 58

Выбор тембра.....	58
Игра на фортепиано «в одно касание»	59
Тембры Layer и Left: игра с использованием нескольких тембров.....	60
Слой: Смешивание двух разных тембров	60
Тембр для левой руки: Установка различных тембров для левой и правой части клавиатуры	61
Применение тембральных эффектов	61
Использование педалей.....	62

Стили..... 63

Воспроизведение стиля.....	63
воспроизведение только ритмических дорожек стиля.....	65
Регулировка громкости / выключение каналов.....	65
Аккордовая аппликатура	66
Аранжировка и автоаккомпанемент (ЧАСТИ: MAIN A/B/C/D (основная), INTRO (интродукция), ENDING (финал), BREAK (брейк)).....	68
Остановка воспроизведения стиля при снятии рук с клавиатуры (SYNC. STOP).....	69
Выбор типов интродукций и финалов (INTRO/ENDING).....	70
Автоматическое проигрывание вставок при переходе от одной части к другой: Auto Fill In	70
Настройка выбранного стиля (функция ONE TOUCH SETTING)	71
Автоматическая смена настроек при переходе от одной части к другой: OTS Link.....	72
Создание собственной настройки «в одно касание» (ONE TOUCH SETTING).....	72
Вызов наиболее удачного аккомпанемента: Music Finder	73
Поиск наиболее удачного аккомпанемента – Music Finder	74
Редактирование записей: Music Finder	75

Воспроизведение песни..... 77

Поддерживаемые типы песен	77
Воспроизведение песни.....	78
Воспроизведение встроенных песен	78
Воспроизведение песен с дискеты	80
Прочие операции, связанные с воспроизведением	80
Приглушение отдельных частей – дорожка1/дорожка2/дополнительные дорожки	81
Повтор определенного фрагмента песни.....	81
Использование функций обучения: Руководство	82
Функции обучения.....	82
Разучивание музыкальных произведений с помощью учебных функций	83

Отображение нот: партитура	84
Отображение текста песни	87

Сохранение и загрузка пользовательских наборов параметров: регистрационная память

Регистрация наборов параметров – регистрационная память	88
Сохранение наборов параметров	89
Загрузка набора параметров	90

Редактирование тембров: функция Sound Creator

Последовательность действий	91
Параметры SOUND CREATOR (Тембры группы Natural/Regular)	92
Органые регистры	96
Порядок действий	96

Запись выступлений и создание песен – Song Creator

О записи песен	97
Быстрая запись	98
Режим записи нескольких тембров	99
Запись отдельных нот – Пошаговая запись	101
Последовательность действий	101
Запись мелодий – Step Record (Note)	103
Запись замены аккордов автоаккомпанемента – Step Record (Chord)	104
Выбор параметров: начало, конец, автоматическое включение и выключение записи – Rec Mode	106
Редактирование записи	107
Редактирование параметров, относящихся к каналам – Channel	107
Редактирование нотных событий – 1 - 16	110
Редактирование аккордовых событий – CHD	111
Редактирование системных событий – SYS/EX. (сообщения System Exclusive)	111
Ввод и редактирование текста песен	112
Настройка списка событий – Filter	112

Создание стилей аккомпанемента: функция Style Creator

О создании стилей аккомпанемента	113
Формат файла стиля (SFF)	114
Последовательность действий	114
Запись в реальном времени: Basic	115
Пошаговая запись	116
Сборка стиля аккомпанемента: Assembly	117
Редактирование стиля аккомпанемента	118
Изменение ритма: функции Groove и Dynamics	118
Редактирование параметров канала	120
Установка параметров файла SMF – Parameter	121

Регулировка громкости и замена тембров: Консоль микшера

Последовательность действий	123
Установка громкости и тембра — Volume/Voice	124
Изменение характера тембра — Filter	125
Изменение параметров, связанных с высотой звука — Tune	125
Настройка эффектов	126
Корректировка звука в соответствии с окружением – EQ	128
Структурная схема эффектов	129

Использование микрофона: MIC.

Выбор типа гармонизации вокала	131
Порядок действий	133
Настройка гармонизации вокала и эффектов для обработки микрофонного сигнала: MICROPHONE SETTING	133
Настройка гармонизации вокала и микрофона: MICROPHONE SETTING	133
Настройка громкости микрофона и сопутствующих эффектов: страница TALK SETTING	135

Настройка общих параметров – меню Function

Порядок действий	136
Тонкая настройка высоты/выбор температуры – Master Tune/Scale Tune	138
Настройка высоты всех тембров – Master Tune	138
Выбор температуры – Scale Tune	138
Настройка параметров, связанных с песней — Song Settings	140
Настройка параметров, связанных с автоаккомпанементом – Style Setting, Split Point и Chord Fingering	141
Настройка параметров, связанных с автоаккомпанементом – Style Setting и Split Point	141
Выбор аппликатуры – Chord Fingering	142
Настройка параметров клавиатуры и педалей – Controller	142
Настройка параметров педалей	142
Изменение чувствительности к нажатию и настройка параметров транспозиции – Keyboard/Panel	144
Настройка параметров Registration Sequence, Freeze и Voice Set	145
Последовательность вызова наборов настроек из регистрационной памяти – Registration Sequence	145
Сохранение значений, заданных с передней панели – Freeze	145
Изменение параметров тембра, выбираемых автоматически – Voice Set	146
Настройка эффектов гармонизации и эха	146
Отображение экрана цифрового пианино Clavinova на экране телевизора – Video Out	147
Установка параметров MIDI	148
Общая настройка системы (параметры Local Control, Clock и т. д.) – System	148
Передача MIDI-сообщений – Transmit	149
Прием MIDI-сообщений – Receive	150
Назначение каналов для основных тонов – Root	150

Назначение каналов для аккордов – Chord Detect	150
Другие параметры – Utility.....	151
Настройка параметров фейдинга, метронома, а также функций блокировки параметра и указания темпа – CONFIG 1	151
Настройка экрана, системы динамиков и отображения номеров тембров – CONFIG 2.....	152
Копирование и форматирование дискет – Disk	153
Ввод имени пользователя и выбор языка – Owner	154
Восстановление исходных параметров CVP-210/208 – System Reset	154

Подключение внешних устройств к цифровому пианино Clavinova..... 155

Использование наушников (разъем PHONES).....	155
Подключение микрофона или гитары (разъем MIC./LINE IN)	155
Подключение аудио и видео устройств.....	156
Использование педали (ножного переключателя) или ножного контроллера (разъем AUX PEDAL)	157
Подключение внешних MIDI-устройств (MIDI-порты).....	157
Подключение к компьютеру (USB-порт, MIDI-порт)	157
Что такое MIDI?.....	159
Что можно делать с MIDI?	161
Совместимость MIDI-данных.....	162
Формат дискет	162
Формат секвенции	162
Формат распределения тембров.....	163

CVP-210/208: Сборка подставки для клавиатуры 164

Устранение неполадок 166

Технические характеристики..... 168

Предметный указатель..... 170

Введение

Краткое руководство

Основные операции – организация данных

Воспроизведение демонстраций

Тембры

Стили

Воспроизведение песни

Сохранение и вызов пользовательских наборов параметров - Registration Memory

Редактирование тембров - Sound Creator

Запись выступлений и создание песен - Song Creator

Создание стилей аккомпанемента - Style Creator

Регулировка громкости и замена тембров - Mixing Console

Использование микрофона - MIC.

Настройка общих параметров - Function

Подключение к Clavinova других устройств

Приложение

Список применений

Этот указатель может пригодиться для того, чтобы быстро найти страницы с описанием неясного вопроса.

Прослушивание

Прослушивание встроенных песен.....	стр. 78
Прослушивание песен с дискеты.....	«Воспроизведение песен с дискеты» на стр. 80
Прослушивание демонстрационных песен.....	стр. 56
Прослушивание демонстрации возможностей тембра.....	стр. 58
Прослушивание песен с использованием тембров цифрового пианино Clavinova.....	стр. 124

Игра на клавиатуре

Вызов настроек цифрового пианино.....	стр. 59
Использование трех педалей управления исполнением.....	стр. 62
Выбор нужной высоты аккомпанемента.....	«Transpose» на стр. 144
Сочетание двух тембров.....	«Слой: Смешивание двух разных тембров» на стр. 60
Разные тембры для правой и левой рук	«Тембр для левой руки: Установка различных тембров для левой и правой части клавиатуры» на стр. 61

Изменение звука

Как добиться более естественного звучания с помощью функции реверберации и других эффектов	«Применение тембральных эффектов» на стр. 61 «Настройка эффектов» на стр. 126
Регулировка громкости.....	стр. 124
Сочетание двух тембров.....	«Слой: Смешивание двух разных тембров» на стр. 60
Разные тембры для правой и левой рук	«Тембр для левой руки: Установка различных тембров для левой и правой части клавиатуры» на стр. 61
Создание тембров.....	стр. 91

Воспроизведение автоаккомпанемента

Автоматическое включение автоаккомпанемента.....	стр. 63
Вызов наиболее удачного аккомпанемента.....	стр. 73

Игра на клавиатуре

Отключение звука для партии левой или правой руки.....	стр. 83
Аккуратная игра согласно четкому ритму.....	«Использование метронома» на стр. 54

Запись

Запись игры на клавиатуре.....	стр. 98, 99
Создание песни путем ввода отдельных нот.....	стр. 101

Создание пользовательских настроек

Создание тембров.....	стр. 91
Создание стилей аккомпанемента.....	стр. 113

Использование микрофона

Подключение микрофона	«Подключение микрофона или гитары (разъем MIC./LINE IN)» на стр. 155
Автоматическая гармонизация пения	стр. 131

Настройки

Регистрация наборов параметров	стр. 88
Настройка высоты звука/выбор строя.....	стр. 138
Тонкая настройка параметров воспроизведения	стр. 140
Тонкая настройка параметров автоаккомпанемента.....	стр. 141
настройка параметров педалей	«Настройка параметров педалей» на стр. 142
Тонкая настройка тембров, играемых с клавиатуры	стр. 144
Отображение экрана на мониторе телевизора	«Отображение экрана цифрового пианино Clavinova на экране телевизора – Video Out» на стр. 147
Настройка параметров MIDI	стр. 148

Подключение Clavinova к другим устройствам

Основные сведения о MIDI	«Что такое MIDI?» на стр. 159
Запись выступления	«Воспроизведение тембров цифрового пианино Clavinova с помощью внешней стереосистемы и запись на внешнее записывающее устройство (разъемы AUX OUT)» на стр. 156
Увеличение громкости	«Воспроизведение тембров цифрового пианино Clavinova с помощью внешней стереосистемы и запись на внешнее записывающее устройство (разъемы AUX OUT)» на стр. 156
Вывод звуков других инструментов на цифровом пианино Clavinova	«Вывод звука внешнего устройства через встроенные динамики цифрового пианино Clavinova (разъемы AUX IN)» на стр. 156
Подключение компьютера	«Подключение компьютера (USB-порт, MIDI-порт)» на стр. 157

Компоновка

Сборка и разборка цифрового пианино Clavinova	«CVP-210/208: Сборка подставки для клавиатуры» на стр. 164
---	--

Быстрое решение проблемы

Основные функции цифрового пианино Clavinova и возможности его максимального использования	стр. 12, 14
Восстановление исходных значений параметров цифрового пианино Clavinova	«Восстановление исходных параметров CVP-210/208 – System Reset» на стр. 154
Отображение сообщений.....	«Сообщения на экране» на стр. 8
Настройка контрастности/яркости	«Настройка экрана, системы динамиков и отображения номеров тембров: CONFIG 2» на стр. 152
Устранение неполадок	стр. 166

Возможности цифрового пианино Clavinova

SONG

Воспроизведение предварительно записанных песен (стр. 21, 36, 77)

Предлагается большой выбор встроенных песен. Можно также использовать песни с дисков, приобретенных в магазинах.

VOCAL HARMONY

Автоматическая подпевка (стр. 131)

Эта сложная функция автоматически добавляет к вашему пению соответствующую гармонию.

DEMO

Демонстрационные мелодии (стр. 20, 56)

Демонстрационные мелодии показывают не только возможности тембров и стилей инструмента, но также различные функции и средства управления. Они позволяют получить практический опыт игры на цифровом пианино Clavinova!

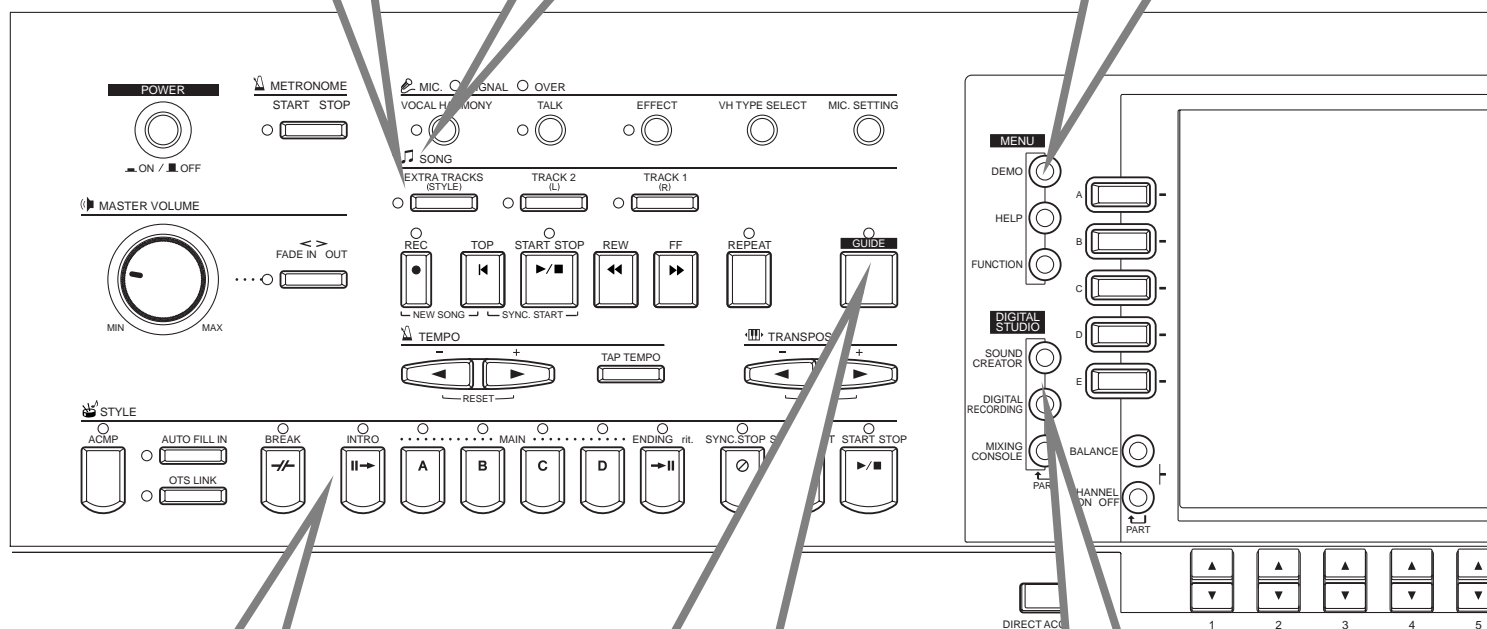

STYLE

Создание сопровождения с помощью функции Auto Accompaniment (стр. 28, 63)

Если взять аккорд левой рукой, партия автоаккомпанемента начнет воспроизводиться автоматически. Выберите стиль аккомпанемента, например, поп-музыку, джаз, латиноамериканскую музыку и т. п., и цифровое пианино Clavinova заменит вам целый оркестр!

GUIDE

Учитесь и упражняйтесь с помощью функций Guide (стр. 38, 82)

Запустите встроенные песни или соответствующее программное обеспечение; экраны и индикаторы укажут, когда и где играть соответствующие ноты. Разучивание новых произведений никогда еще не было таким простым и занимательным!

DIGITAL RECORDING

Запись выступления (стр. 97, 113)

Эти мощные и одновременно простые средства записи позволяют записывать свое исполнение и создавать собственные полностью оркестрованные композиции, которые можно сохранить для последующего использования в разделе памяти USER или на дискете.

ЖК-дисплей

Большой жидкокристаллический экран (вместе с многочисленными кнопками на передней панели) обеспечивает универсальное и достаточно простое управление всеми операциями на цифровом пианино Clavinova.

MUSIC FINDER

Вызов наиболее подходящего стиля аккомпанемента (стр. 33, 73)

Если вы решили исполнить какую-то песню, но не знаете, какой стиль или тембр подойдет для нее лучше всего, вам поможет средство Music Finder. Просто выделите название песни, и цифровое пианино Clavinova автоматически подберет наиболее подходящий стиль и тембр.

VOICE

Огромный выбор реалистичных тембров (стр. 25, 58)

Цифровое пианино Clavinova предлагает целый ряд исключительно реалистичных и динамичных тембров (более 800), включая фортепиано, струнные, деревянные духовые инструменты и многое другое!

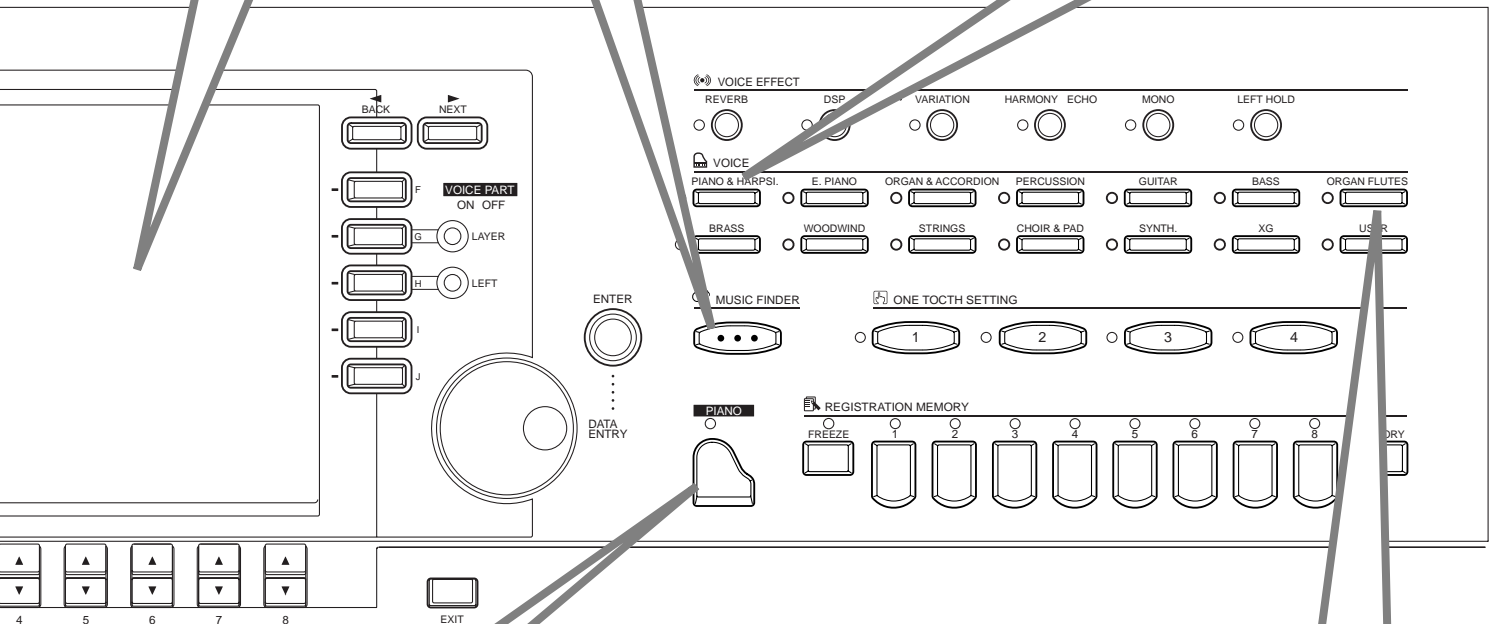

PIANO

Настройте пианино – мгновенно (стр. 59)

Одним нажатием клавиши можно вызвать оптимальные настройки цифрового пианино Clavinova и воспроизвести необычайно реалистичный тембр рояля.

Разъем USB

Создание музыки с помощью компьютера: легко и быстро (стр. 157)

Погрузитесь в необъятный мир компьютерной музыки и используйте его преимущества. Исключительно простое подключение и настройка, возможность воспроизведения частей, записанных на компьютере, в различной оркестровке – и все это с помощью цифрового пианино Clavinova!

Органые тембры

Создание собственных органных тембров (стр. 96)

Эта специальная функция позволяет использовать полный набор глубоких и эффектных органных тембров, кроме того, она позволяет создавать свои собственные органные голоса, так же как и на обычном органе, увеличивая или уменьшая длину труб, и добавлять звуки ударных инструментов.

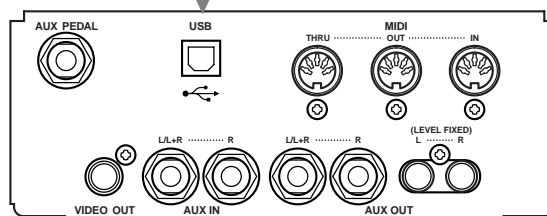

Настройка цифрового пианино Clavinova

Крышка клавиатуры

■ Чтобы открыть крышку клавиатуры:

Немного приподнимите крышку и продвиньте ее вперед.

■ Чтобы закрыть крышку клавиатуры:

Потяните крышку на себя и осторожно опустите ее на клавиатуру.



⚠ ВНИМАНИЕ!

Когда вы открываете или закрываете крышку, будьте осторожны, чтобы не повредить пальцы.

⚠ ВНИМАНИЕ!

Открывая и закрывая крышку, держите ее двумя руками. Не отпускайте крышку, пока она не откроется или не закроется полностью. Не защемите свои или чужие пальцы (особенно пальцы детей) между крышкой и корпусом.

⚠ ВНИМАНИЕ!

Не кладите на крышку клавиатуры металлические предметы или бумагу. Когда крышка открыта, мелкие предметы могут попасть внутрь корпуса, и тогда извлечь их будет практически невозможно. Это может привести к поражению током, а также к короткому замыканию, пожару и другим серьезным повреждениям инструмента.

Пюпитр

■ Чтобы поднять пюпитр:

- 1 Наклоните пюпитр на себя насколько возможно.
- 2 Опускайте пюпитр до тех пор, пока он не зафиксируется.

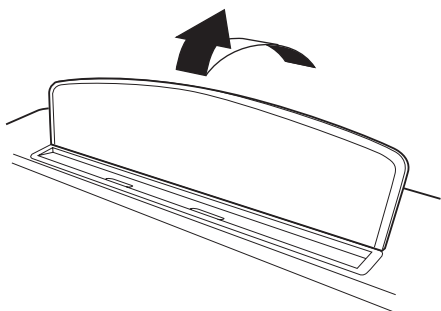

■ Чтобы опустить пюпитр:

- 1 Наклоните пюпитр на себя насколько возможно.
- 2 Осторожно наклоняйте пюпитр назад, пока он полностью не ляжет на место.

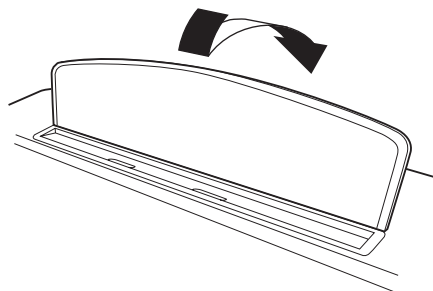

⚠ ВНИМАНИЕ!

Не используйте пюпитр, когда он поднят наполовину. Опуская пюпитр, не выпускайте его из рук, пока он полностью не ляжет на место.

Фиксатор для нот

Эти фиксаторы удерживают страницы нот на месте.

■ Поднять

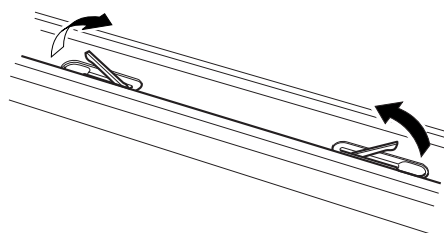

■ Опустить

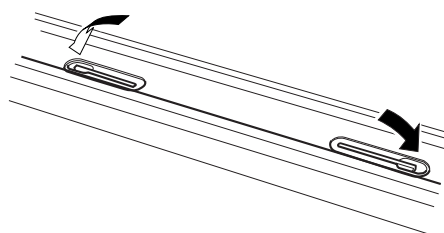

Включение и выключение инструмента

Подключение кабеля питания

- 1 Вставьте один конец кабеля в разъем AC INLET цифрового пианино Clavinova, а другой — в розетку. В некоторых странах в комплект поставки может входить переходник для розеток с другим расположением контактов.

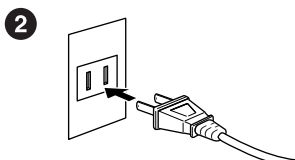
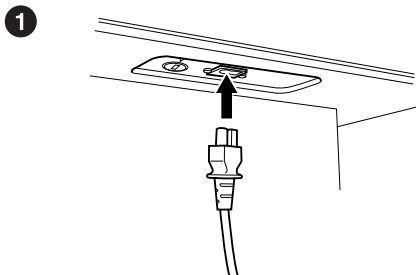

(Форма вилки зависит от страны.)

- 2 Нажмите кнопку [POWER].
→ На ЖК-дисплее появляется главный экран. Индикатор дисковода под правым концом клавиатуры также горит.

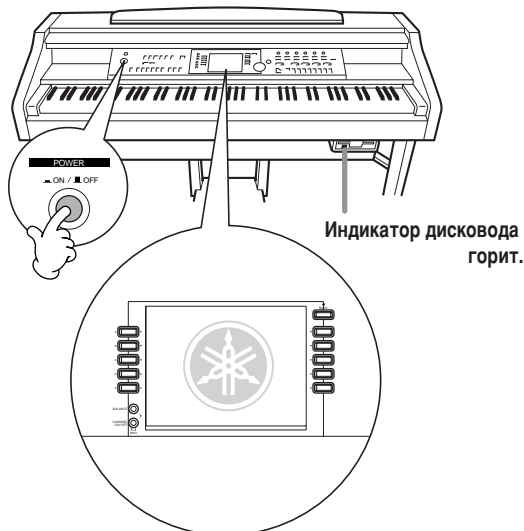

Если вы готовы выключить питание, снова нажмите кнопку [POWER].
→ Экран и индикатор дисковода (внизу справа) погаснут.

Настройка громкости

Выберите громкость с помощью диска [MASTER VOLUME].

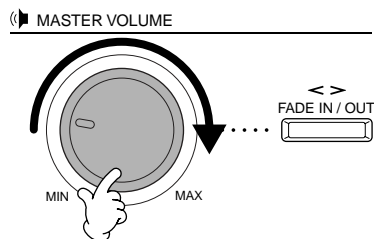

ВНИМАНИЕ!

Не используйте пианино Clavinova при высоком уровне громкости длительное время. Это может повредить слух.

Использование наушников

Подсоедините наушники к одному из разъемов [PHONES]. На инструменте есть два разъема [PHONES]. К ним можно подключать две стандартных пары стереонаушников. (Если используется только одна пара наушников, можно подсоединять ее к любому из разъемов.)

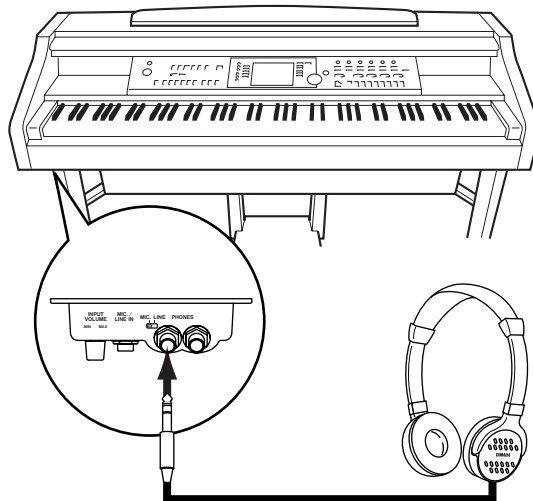

Крючок для наушников

Крючок для наушников входит в комплект пианино CVP-210/208 и позволяет вешать наушники на корпус. Закрепите крючок для наушников на корпусе с помощью двух винтов (4 × 10 мм), как показано на рисунке.

ВНИМАНИЕ!

Не вешайте на этот крючок ничего, кроме наушников. Иначе можно повредить пианино или крючок.

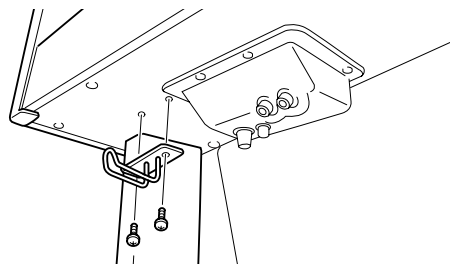

Панель управления и разъемы

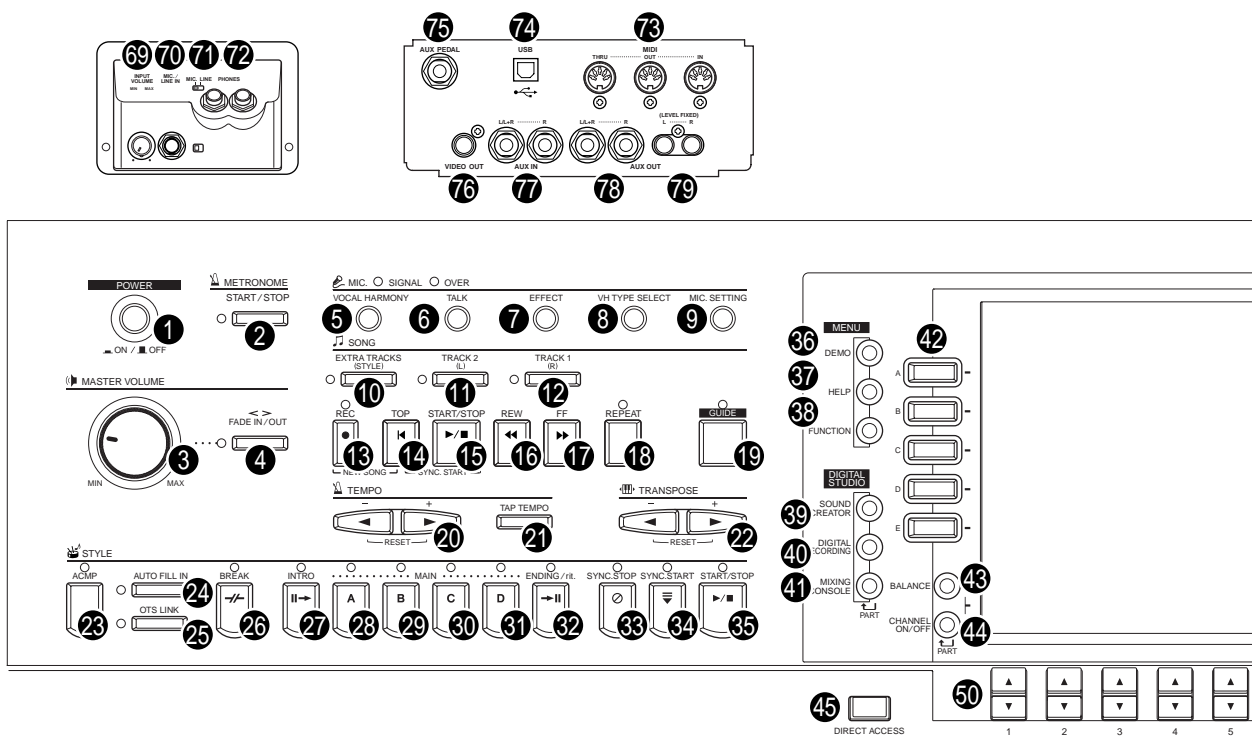

POWER

- 1 Кнопка [ON / OFF] (POWER)..... Стр. 17

METRONOME

- 2 Кнопка [START / STOP] (METRONOME) Стр. 54

MASTER VOLUME

- 3 Диск управления громкостью [MASTER VOLUME]..... Стр. 17
4 Кнопка [FADE IN / OUT] Стр. 69

MIC.

- 5 Кнопка [VOCAL HARMONY]..... Стр. 131
6 Кнопка [TALK] Стр. 131
7 Кнопка [EFFECT] Стр. 131
8 Кнопка [VH TYPE SELECT]..... Стр. 131
9 Кнопка [MIC. SETTING] Стр. 131

SONG

- 10 Кнопка [EXTRA TRACKS (STYLE)]..... Стр. 81
11 Кнопка [TRACK 2 (L)]..... Стр. 81
12 Кнопка [TRACK 1 (R)]..... Стр. 81
13 Кнопка [REC]..... Стр. 97
14 Кнопка [TOP]..... Стр. 80
15 Кнопка [START / STOP] (SONG)..... Стр. 78
16 Кнопка [REW]..... Стр. 80
17 Кнопка [FF]..... Стр. 80
18 Кнопка [REPEAT]..... Стр. 81
19 Кнопка [GUIDE]..... Стр. 82

TEMPO

- 20 Кнопки [◀] [▶] (TEMPO) Стр. 54
21 Кнопка [TAP TEMPO] Стр. 55

TRANSPOSE

- 22 Кнопки [◀] [▶] (TRANSPOSE)..... Стр. 144

STYLE

- 23 Кнопка [ACMP]..... Стр. 64
24 Кнопка [AUTO FILLIN] Стр. 70
25 Кнопка [OTS LINK]..... Стр. 72
26 Кнопка [BREAK]..... Стр. 68

- 27 Кнопка [INTRO]..... Стр. 31, 70

- 28 Кнопка MAIN [A] Стр. 68
29 Кнопка MAIN [B] Стр. 68
30 Кнопка MAIN [C] Стр. 68
31 Кнопка MAIN [D] Стр. 68
32 Кнопка [ENDING / rit.]..... Стр. 31, 70
33 Кнопка [SYNC.STOP]..... Стр. 69
34 Кнопка [SYNC.START]..... Стр. 64
35 Кнопка [START / STOP] (STYLE) Стр. 64

MENU

- 36 Кнопка [DEMO]..... Стр. 56
37 Кнопка [HELP] Стр. 53
38 Кнопка [FUNCTION] Стр. 136

DIGITAL STUDIO

- 39 Кнопка [SOUND CREATOR] Стр. 91
40 Кнопка [DIGITAL RECORDING]..... Стр. 97, 113
41 Кнопка [MIXING CONSOLE] Стр. 123

DISPLAY CONTROL

- 42 Кнопки [A] - [J] Стр. 44
43 Кнопка [BALANCE]..... Стр. 65
44 Кнопка [CHANNEL ON / OFF]..... Стр. 65, 80
45 Кнопка [DIRECT ACCESS]..... Стр. 51
46 Кнопка [BACK]..... Стр. 44, 50
47 Кнопка [NEXT]..... Стр. 44, 50
48 Кнопка VOICE PART ON / OFF [LAYER]..... Стр. 60
49 Кнопка VOICE PART ON / OFF [LEFT]..... Стр. 60
50 Кнопки [1▲▼] - [8▲▼]..... Стр. 39 - 49
51 Кнопка [ENTER]..... Стр. 50
52 Диск управления [DATA ENTRY]..... Стр. 50
53 Кнопка [EXIT]..... Стр. 44

VOICE EFFECT

- 54 Кнопка [REVERB]..... Стр. 61
55 Кнопка [DSP] Стр. 61
56 Кнопка [VARIATION] Стр. 61
57 Кнопка [HARMONY / ECHO]..... Стр. 62
58 Кнопка [MONO]..... Стр. 62
59 Кнопка [LEFT HOLD]..... Стр. 62

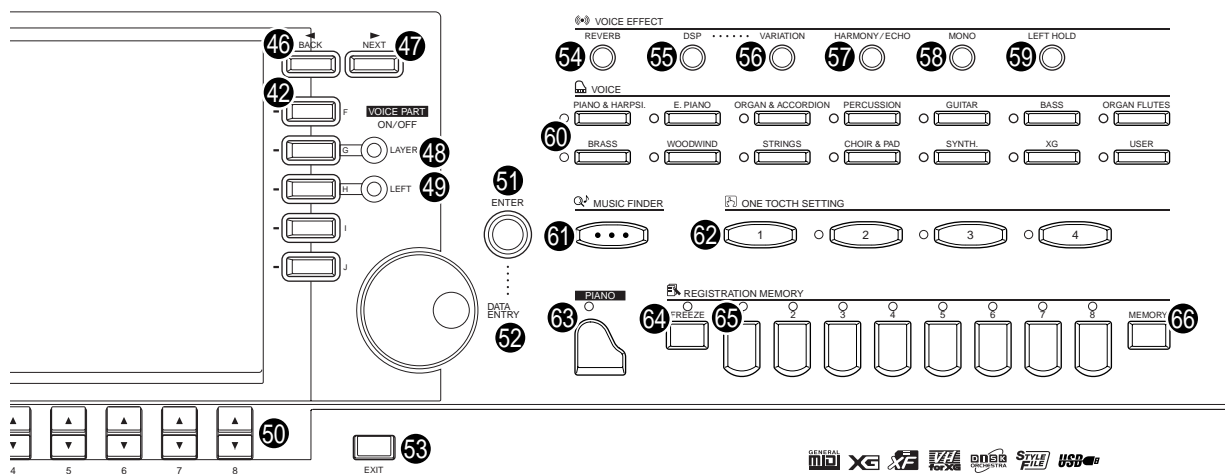
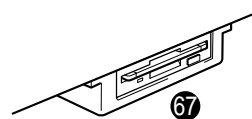
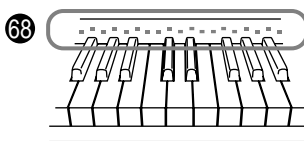
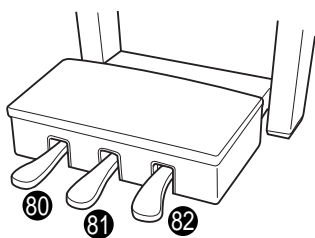

VOICE

60 Кнопки VOICE Стр. 58

MUSIC FINDER

61 Кнопка [MUSIC FINDER] Стр. 73

ONE TOUCH SETTING

62 Кнопки [1] – [4] (ONE TOUCH SETTING) Стр. 71

Настройка PIANO

63 Кнопка [PIANO] Стр. 59

REGISTRATION MEMORY

64 Кнопка [FREEZE] Стр. 90
 65 Кнопки [1] – [8] (REGISTRATION MEMORY) Стр. 88
 66 Кнопка [MEMORY] Стр. 88

67 Дисковод (для дискет размером 3,5 дюйма) Стр. 6
 68 Индикаторы клавиатуры Стр. 82

Разъемы наушников и микрофона

69 Регулятор [INPUT VOLUME] Стр. 155
 70 Разъем [MIC. LINE IN] Стр. 155
 71 Выключатель [MIC. LINE] Стр. 155
 72 Разъемы [PHONES] Стр. 155

Разъемы

73 Порты MIDI [THRU] [OUT] [IN] Стр. 157
 74 Порт [USB] Стр. 157
 75 Разъем [AUX PEDAL] Стр. 157
 76 Разъем [VIDEO OUT] Стр. 156
 77 Разъемы AUX IN [L / L+R] [R] Стр. 156
 78 Разъемы AUX OUT [L / L+R] [R] Стр. 156
 79 Разъемы AUX OUT (LEVEL FIXED) [L] [R] Стр. 156

Педали

80 Левая педаль Стр. 62
 81 Средняя педаль («сосенуто») Стр. 62
 82 Правая педаль Стр. 62

Логотипы на панели

Логотипы, напечатанные на панели цифрового пианино Clavinova, содержат сведения о поддерживаемых стандартах/форматах и об особых возможностях инструмента.

GM System Level 1

Стандарт GM System Level 1 является дополнением к стандарту MIDI и гарантирует, что любые данные, соответствующие этому стандарту, будут точно воспроизведены на любом GM-совместимом тон-генераторе и цифровом пианино любого производства.

XG Формат XG

Формат XG – это новая спецификация MIDI корпорации Yamaha. Она значительно расширяет и улучшает стандарт GM System Level 1 за счет увеличения возможностей управления тембрами, средствами выразительности и эффектами и одновременно обеспечивает полную совместимость со стандартом GM. Использование цифровым пианино Clavinova тембров XG позволяет записывать файлы песен в формате XG.

XF Формат XF

Формат XF корпорации Yamaha усовершенствует стандарт SMF (Standard MIDI File) за счет увеличения функциональности и возможности дальнейшего расширения. При воспроизведении файла в формате XF, содержащего текст, цифровое пианино Clavinova может выводить на экран тексты песен. (Формат SMF является наиболее распространенным форматом файлов MIDI. Цифровое пианино Clavinova совместимо с форматами SMF 0 и 1; при записи «песенных» данных используется формат SMF Format 0.)

Vocal Harmony

Функция Vocal Harmony использует встроенную технологию цифровой обработки звука для автоматического добавления соответствующей гармонии к ведущему тембру при исполнении песни. Технология Vocal Harmony позволяет изменять характер и род ведущего тембра, а также дополнительных тембров для создания разнообразных эффектов гармонизации вокала.

Формат Disk Orchestra Collection

Формат DOC (Disk Orchestra Collection) для записи тембров обеспечивает возможность воспроизведения данных с помощью различных инструментов Yamaha и устройств MIDI.

Формат Style File Format

Формат Style File Format (SFF) представляет собой оригинальный формат файла стиля, разработанный корпорацией Yamaha, в котором используется уникальная система преобразования, позволяющая автоматически создавать высококачественный аккомпанемент на основе большого количества типов аккордов. В цифровом пианино Clavinova используется формат SFF, заложенный в память, при этом считываются дополнительные диски со стилями SFF и создаются стили SFF с помощью средства Style Creator (создатель стилей).

USB

USB – это сокращение от Universal Serial Bus (универсальная последовательная шина). Это последовательный интерфейс для связи компьютера с периферийными устройствами. Он позволяет осуществлять «горячую» замену периферийных устройств (без выключения питания компьютера).

Проигрывание демонстрационных песен

Справочник
на стр. 56

Цифровое пианино Clavinova содержит множество встроенных демонстрационных песен, позволяющих оценить богатство и естественность звучания его тембров, ритмов и стилей аккомпанемента.

Более того, нами был разработан ряд демонстрационных функций. С их помощью вы можете на практике ознакомиться со всеми важнейшими функциями цифрового пианино Clavinova и самостоятельно научиться эффективному применению в процессе создания музыки.

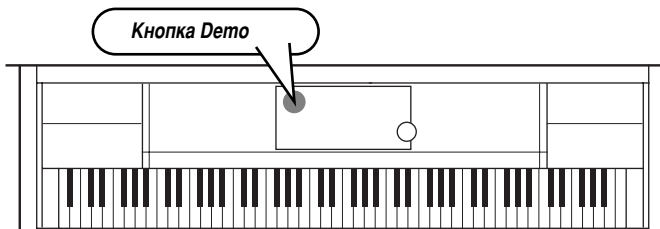

▶ **1** Нажмите кнопку [DEMO] для вызова меню выбора демонстрационной песни.

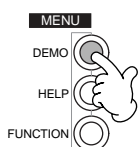

В этом примере выбрана вкладка VOICE. Демонстрации тембров иллюстрируют возможности использования тембров CVP-210/208.

▶ **2** Чтобы выбрать тип демонстрации, воспользуйтесь кнопками [BACK]/[NEXT].

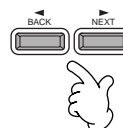
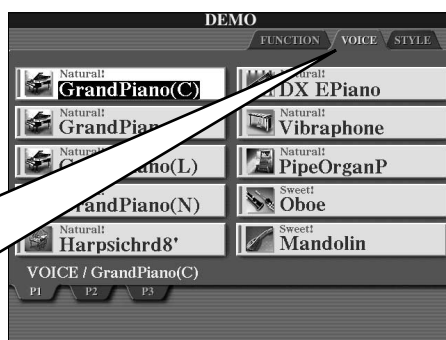

ПРИМЕЧАНИЕ
Демонстрации функций иллюстрируют возможности различных функций цифрового пианино CVP-210/208. Демонстрации стилей позволяют получить представление о доступных в цифровом пианино CVP-210/208 ритмах и стилях аккомпанемента (стр. 56).

▶ **3** Чтобы выбрать демонстрационную песню, нажмите одну из кнопок [A] — [J] или кнопку [8▼] (AUTO) (имеется только на странице FUNCTION).
Нажмите кнопку [A], чтобы воспроизвести демонстрацию песни GrandPiano(C).



ПРИМЕЧАНИЕ
Дополнительные сведения о демонстрациях приведены на стр. 56.

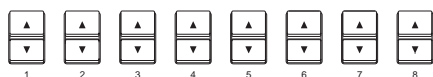

Чтобы выйти из демонстрационного режима и вернуться к главному экрану (MAIN) по завершении всех демонстраций, нажмите кнопку [EXIT].

После того как вы ознакомитесь с демонстрациями, стоит разобраться еще с двумя функциями, которые помогут вам лучше узнать цифровое пианино Clavinova.

- Воспроизведение встроенной песни (Книга песен) (стр. 21)
- Воспроизведение песни с дискеты (стр. 21)
- Воспроизведение короткого демонстрационного фрагмента, записанного с помощью выбранного тембра (на экране Voice Open; стр. 26).

Воспроизведение песни

Справочник
на стр. 77

Все возможности потрясающих тембров, эффектов, ритмов, стилей и других сложных алгоритмов цифрового пианино Clavinova проявляются в одном – в песне!

Как вы слышали в демонстрационных песнях, в цифровое пианино Clavinova встроено большое количество записей. Но имеются и дополнительные. Вызовите экран Song Open (PRESET). Здесь вы найдете еще большее разнообразие песен, которые вы можете использовать на цифровом пианино Clavinova – большинство записанных песен, имеющихся в продаже.

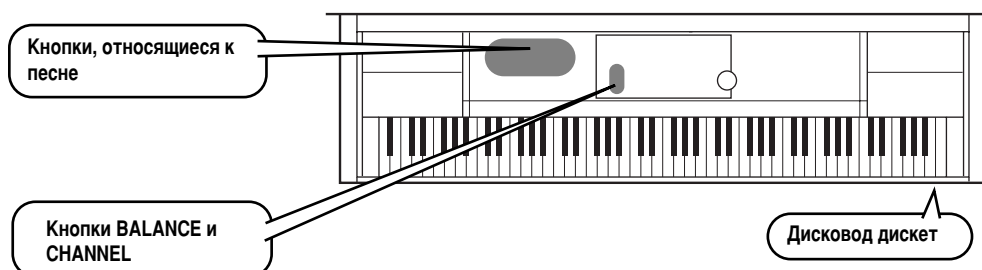

ПРИМЕЧАНИЕ

Проверьте, чтобы настройка языка для инструмента (стр. 154) соответствовала настройке имени файла проигрываемой песни.

В CVP-210/208 поддерживается воспроизведение песен в указанных ниже форматах. Дополнительную информацию о логотипах см. на стр. 77, 162.



Дискеты с данной эмблемой содержат песни, записанные в стандарте GM.



Дискеты с этой эмблемой содержат песни, записанные в стандарте XG. XG — это расширение стандарта GM, поддерживающее большее число тембров и предоставляющее музыканту более полный контроль за параметрами звука.



Дискеты с данной эмблемой содержат песни, записанные в разработанном корпорацией Yamaha стандарте DOC.

ПРИМЕЧАНИЕ

Песни с большим количеством данных иногда не могут быть считаны инструментом, и выбрать их в этом случае будет невозможно. Максимальная емкость составляет 200–300Кб, но может меняться в зависимости от содержимого каждой песни.

Воспроизведение песен

- ▶ **1** Если требуется проиграть песню с дискеты, вставьте соответствующую дискету в дисковод.

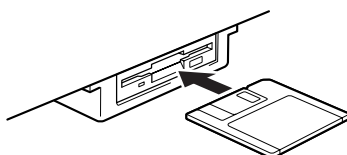

ВНИМАНИЕ!

- Обязательно ознакомьтесь с разделом «Использование дисковода и дискет» на стр. 6.

▶ **2** Чтобы вызвать экран Song Open, нажмите кнопку [A].

Если главный экран (MAIN) не отображается, сначала нажмите кнопку [DIRECT ACCESS], а затем — кнопку [EXIT].



ПРИМЕЧАНИЕ
 Главный экран (диалоговое окно, появляющееся на экране при включении питания) позволяет выбрать песни, тембры, стили аккомпанемента и т.д.

PRESET

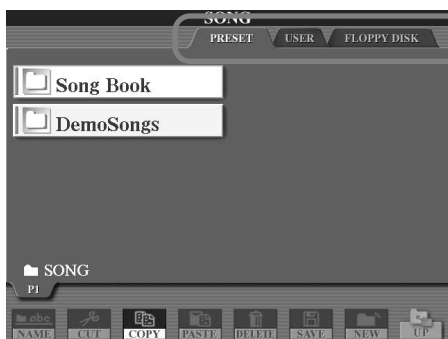

FLOPPY DISK



Чтобы выбрать раздел памяти, воспользуйтесь кнопками [BACK]/[NEXT].

▶ **3** Нажмите кнопку [A], чтобы выбрать встроенные песни (папка Книга песен).



▶ **4** Чтобы выбрать файл песни, нажмите одну из кнопок от [A] до [J].

▶ **5** Чтобы начать воспроизведение, нажмите кнопку [START/STOP].

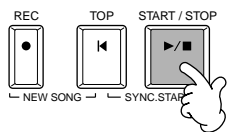

ПРИМЕЧАНИЕ

- Чтобы перемотать песню вперед или назад, нажмите кнопку [REW] или [FF].
- Если файл песни содержит текст (тип файла – Standard MIDI format 0), его можно просматривать на экране во время воспроизведения песни. Можно также просмотреть партитуру. Подробности приведены на стр. 84 и 87.

▶ **6** Попробуйте использовать функцию приглушения канала во время проигрывания песни. Это позволит вам создавать динамичные аранжировки буквально на лету!

1) Нажмите кнопку [CHANNEL ON/OFF].

2) Нажмите одну из кнопок [1 - 8▲▼], соответствующую каналу, который требуется включить или отключить.

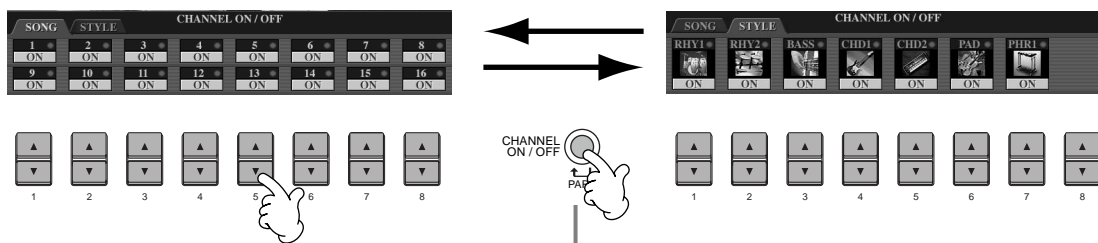

Если выбрана вкладка STYLE, снова нажмите эту кнопку.

► **7** И, наконец, попробуйте себя в роли звукорежиссера, которому предстоит смикшировать только что записанную композицию. Эти элементы управления позволяют настраивать уровень громкости отдельных партий: песни, стиля аккомпанемента, вашего тембра и соло на цифровом пианино.

- 1) Нажмите кнопку [BALANCE].
- 2) Нажмите одну из кнопок [1 - 8▲▼], соответствующую партии, громкость которой требуется настроить.

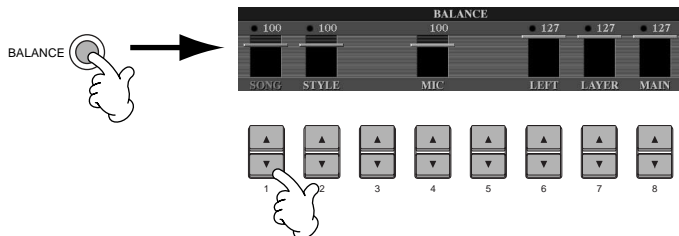

ПРИМЕЧАНИЕ
Вы можете вызвать весь набор доступных элементов управления, нажав кнопку [MIXING CONSOLE] (стр. 123).

► **8** Чтобы прервать воспроизведение, нажмите кнопку SONG [START/STOP].

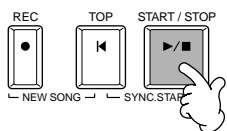

ПРИМЕЧАНИЕ

- Кнопка [FADE IN/OUT] (стр. 69) позволяет воспроизводить песни и аккомпанемент с фейдингом в начале и конце композиции. При этом громкость в начале песни будет плавно нарастать, а в конце – снижаться.

Игра в выбранном тембре

Цифровое пианино содержит более 800 динамичных, реалистичных тембров с богатым звучанием. Попробуйте поиграть несколькими тембрами, чтобы понять, как их можно будет использовать в ваших собственных композициях. Вам предстоит научиться выбирать отдельные тембры, связывать два тембра в слой и назначать разные тембры для правой и левой рук.

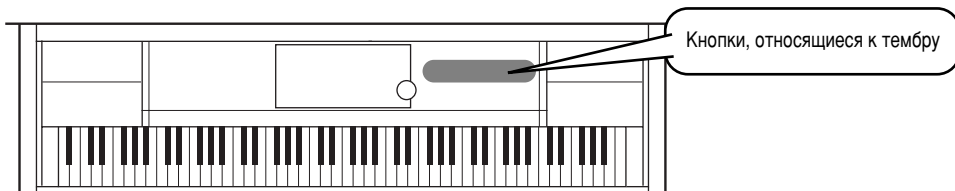

Игра в выбранном тембре

- ▶ **1** Нажмите кнопку [F], чтобы вызвать меню выбора главного тембра.

Если главный экран (MAIN) не отображается, сначала нажмите кнопку [DIRECT ACCESS], а затем — кнопку [EXIT].

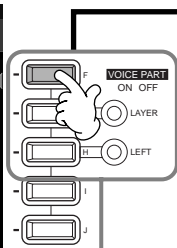
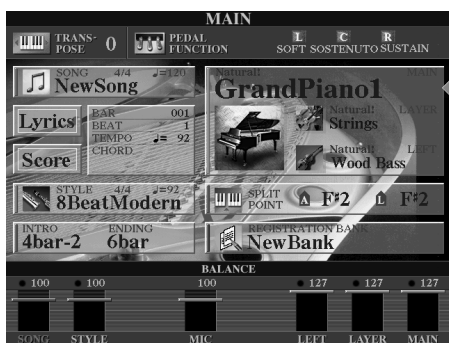

ПРИМЕЧАНИЕ

Выбранный в меню тембр относится к главной части и носит название главной части и тембра. (Дополнительные сведения см. на стр. 60.)



Если требуется услышать только главный тембр, выключите дополнительные тембры с помощью кнопок LAYER и LEFT.

- ▶ **2** Выберите группу тембров.

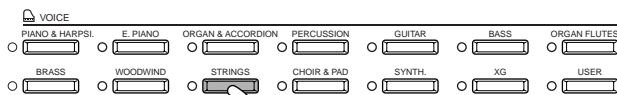

В этом примере выбран тембр STRINGS (струнные).



Чтобы выбрать местонахождение тембра, воспользуйтесь кнопками [BACK]/[NEXT]. Допустим, это будет вкладка PRESET.

▶ **3** Выберите тембр.

В этом примере выбран тип Orchestra.



Чтобы попасть на другие страницы, нажмите соответствующие кнопки. Каждая такая страница содержит список новых, еще неизведанных тембров.

ПРИМЕЧАНИЕ
Можно моментально вернуться к главному экрану, дважды нажав одну из кнопок [A] — [J].

Нажмите кнопку [8▲], чтобы начать воспроизведение выделенного тембра. Чтобы остановить демонстрацию, еще раз нажмите эту кнопку. Демонстрационные возможности не ограничены одними лишь тембрами. Подробности см. на стр. 56.

▶ **4** Оцените звучание тембров.

Конечно, вы можете сами попробовать поиграть тем или иным тембром. Однако существует и другая возможность: запустить демонстрацию и послушать, как раскрывается потенциал тембра. Для этого достаточно просто нажать кнопку [8▲] на изображенном выше экране, и демонстрация тембра запустится автоматически.



Игра одновременно двумя тембрами

▶ **1** Чтобы включить часть LAYER, нажмите кнопку VOICE PART ON/OFF [LAYER].

▶ **2** Чтобы выбрать часть LAYER, нажмите кнопку [G].

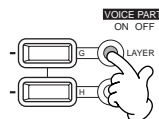

▶ **3** Выберите группу тембров.

Чтобы добиться сочного звучания, выберем какой-нибудь «плотный» тембр. Вызовите группу «CHOIR & PAD» (хоры и подклады).

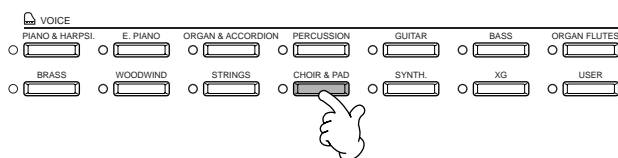

▶ **4** Выберите тембр.

Например, выберите «Nah Choir».

▶ **5** Оцените звучание тембров.

Теперь вы можете играть двумя тембрами, объединенными в сочно звучащий слой: главным тембром, выбор которого описан в предыдущем разделе руководства, и тембром слоя, который вы только что выбрали.

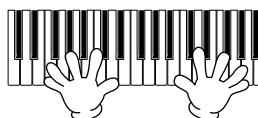

Но это только начало. Познакомьтесь с другими возможностями, относящимися к тембру:

- Мгновенная настройка цифрового пианино Clavinova в режим фортепиано – нажатием одной кнопки (стр. 59).
- Создайте свои собственные, оригинальные тембры. Это можно сделать легко и просто, достаточно лишь изменить параметры существующих тембров (стр. 91).
- Составьте список ваших любимых функций и объектов (тембров, стилей и т. д.) и вызывайте его при первой необходимости (стр. 88).

Разные тембры для правой и левой руки

▶ **1** Чтобы включить часть LEFT, нажмите кнопку VOICE PART ON/OFF [LEFT].

▶ **2** Чтобы выбрать часть LEFT, нажмите кнопку [H].

▶ **3** Выберите группу тембров.

В данном примере мы с вами выберем группу «STRINGS» (струнные), чтобы вы могли брать левой рукой аккорды с богатым оркестровым звучанием.

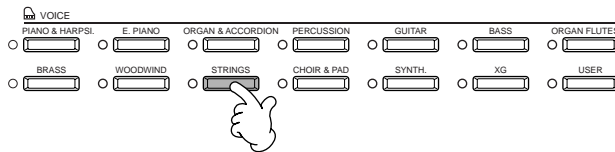

▶ **4** Выберите тембр, а затем нажмите кнопку [EXIT], чтобы вернуться к главному меню. Пусть это будет «Symphon. Str» (группа струнных симфонического оркестра).

▶ **5** Чтобы вызвать экран SPLIT POINT, нажмите кнопку [I]. С помощью этого экрана можно назначить клавишу, разделяющую выбранные тембры, которая будет называться точкой разделения клавиатуры (Split Point). Для этого нажмите требуемую клавишу, удерживая при этом кнопку [F] или [G]. (Дополнительные сведения приведены на стр. 141.)

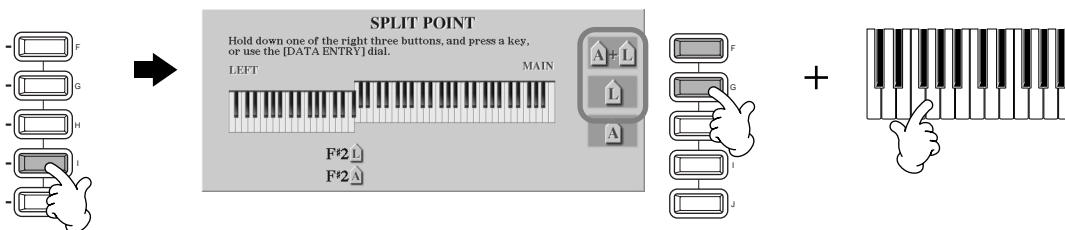

▶ **6** Оцените звучание тембров.

Итак, левая рука играет одним тембром, а правая – другим(и).

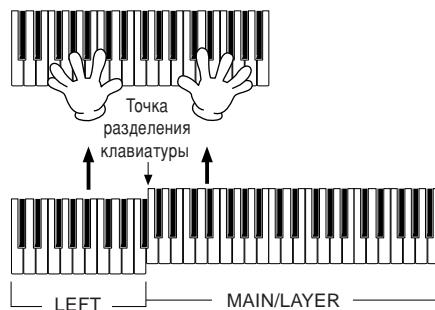

Главный (MAIN) тембр и тембр слоя (LAYER) играютя правой рукой. Тембр LEFT предназначен для игры левой рукой.

▶ **7** Чтобы перейти к главному экрану, нажмите кнопку [EXIT].



Воспроизведение стилей

Цифровое пианино Clavinova обладает огромным количеством музыкальных «стилей», которые можно использовать в качестве сопровождения. Здесь есть все: от простого, но эффектного сопровождения с помощью фортепиано или перкуссии до оркестра и биг-бэнда.

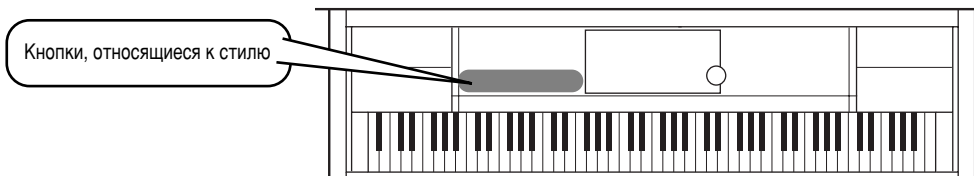

Воспроизведение стиля

▶ **1** Нажмите кнопку [D], чтобы вызвать группу стилей.

Если главный экран (MAIN) не отображается, сначала нажмите кнопку [DIRECT ACCESS], а затем — кнопку [EXIT].



Чтобы выбрать раздел памяти, в котором расположен стиль, воспользуйтесь кнопками [BACK]/[NEXT]. Допустим, это будет вкладка PRESET.

▶ **2** Выберите группу стилей и стиль.



В этом примере выбрана группа стилей Dance (танцевальные).



В группе Dance выберем стиль EuroTrance.

▶ **3** Включите кнопку АСМР.

Заданный левый раздел клавиатуры отводится под автоаккомпанемент. Взятые в нем аккорды автоматически распознаются и служат основой для создания полностью автоматического аккомпанемента, придерживающегося выбранного стиля.



ПРИМЕЧАНИЕ

- Клавиша, разделяющая выбранные тембры, называется точкой разделения клавиатуры (Split Point). Инструкции по установке такой точки приведены на стр. 141.

▶ **4** Включите кнопку SYNC.START.



▶ **5** Стиль запускается сразу, как только вы берете аккорд в разделе автоаккомпанемента. Возьмите, к примеру, до-мажорное трезвучие (см. ниже).



▶ **6** При необходимости отрегулируйте темп с помощью кнопок **ТЕМПО** [◀] [▶]. Чтобы вернуться к исходному темпу, нажмите одновременно обе кнопки **ТЕМПО** [◀] [▶]. Чтобы выйти из экрана **ТЕМПО**, нажмите кнопку **[EXIT]**.

ПРИМЕЧАНИЕ

- Темп можно также изменять с помощью кнопки **[TAP TEMPO]** (стр. 55).

▶ **7** Попробуйте сыграть еще несколько аккордов левой рукой. В разделе «Аккордовая аппликатура» на стр. 66 вы найдете сведения о правилах взятия аккордов.

▶ **8** Чтобы прервать воспроизведение стиля, нажмите кнопку **STYLE [START/STOP]**.

Существует еще многое, что вам предстоит освоить самостоятельно. Познакомьтесь с другими возможностями, относящимися к стилю:

- Простой способ создания оригинальных стилей (стр. 113).
- Метод составления списка любимых функций и объектов (тембров, стилей и т.д.), который можно вызывать при первой необходимости (стр. 88).

Обогатите и украсьте свою музыку с помощью автоматических эффектов Harmony (гармонизация) и Echo (эхо).

Эта мощная функция позволяет автоматически гармонизировать мелодии, которые ведет правая рука, на основе аккордов, которые берет левая. Помимо данного эффекта можно воспользоваться эффектами тремоло, эха и т.д.

1 Включите кнопку [HARMONY/ECHO].



2 Включите кнопку АСМР (стр. 28).

3 Возьмите левой рукой аккорд в разделе автоаккомпанемента, а правой сыграйте несколько нот в правой части клавиатуры.

CVP-210/208 располагает различными типами гармонизации/эха (стр. 146).

Эти типы могут меняться в зависимости от выбранного главного тембра.

ПРИМЕЧАНИЕ
Дополнительные сведения о видах гармонизации/эха содержатся в отдельном списке.

- Гармонизация/эхо — это только один из множества имеющихся тембровых эффектов. Попробуйте применить какие-либо другие эффекты, чтобы узнать, чем они смогут помочь при выступлении (стр. 61).

Части стиля

Каждый стиль автоаккомпанемента состоит из «частей». Поскольку каждая из них является ритмической вариацией базового стиля, их можно использовать для придания выступлению остроты и смешивать ритмы, не отвлекаясь от игры. Всего существует четыре разновидности частей: интродукция, финал, основная часть и брейк. Это те динамические элементы, которые и позволяют создавать профессионально звучащие аранжировки.

INTRO	Эта часть используется в начале песни. После окончания интродукции начинается основная часть аккомпанемента.
MAIN	Эта часть используется в середине песни. Она состоит из ритмико-мелодических фигур длиной в несколько тактов, которые воспроизводятся до тех пор, пока не будет нажата кнопка следующей части.
BREAK	Эта часть позволяет обогатить ритмический узор аккомпанемента динамическими вариациями и брейками, что делает звучание более профессиональным.
ENDING	Эта часть используется в конце песни. По завершении финальной части аккомпанемент автоматически выключается.

▶ **1-4** Выполните действия, аналогичные описанным в разделе «Воспроизведение стиля» на стр. 28 и 29.

▶ **5** Нажмите кнопку [INTRO].

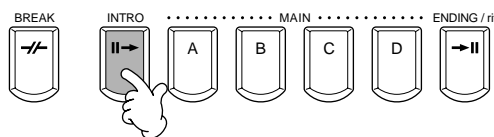

▶ **6** Интродукция запустится сразу, как только вы возьмете аккорд в разделе автоаккомпанемента. Возьмите, к примеру, до-мажорное трезвучие (см. ниже).



По завершении интродукции автоматически вступает основная часть.

▶ **7** Нажмите любую из кнопок основной части [A] — [D] или кнопку [BREAK]. (См. раздел «Структура аккомпанемента» на следующей странице.)

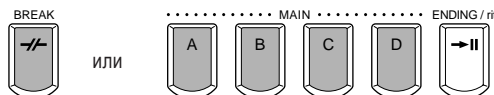

- ▶ **8** Если необходимо добавить вставку, нажмите кнопку [AUTO FILL IN].

Вставки воспроизводятся автоматически в перерывах между фигурами основной части.



- ▶ **9** Нажмите кнопку [ENDING].

Начнется воспроизведение концовки. Когда концовка закончится, воспроизведение стиля автоматически прекратится.

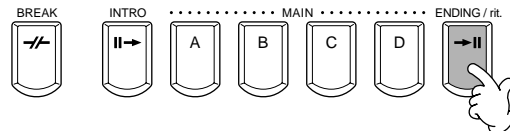

■ Структура аккомпанемента

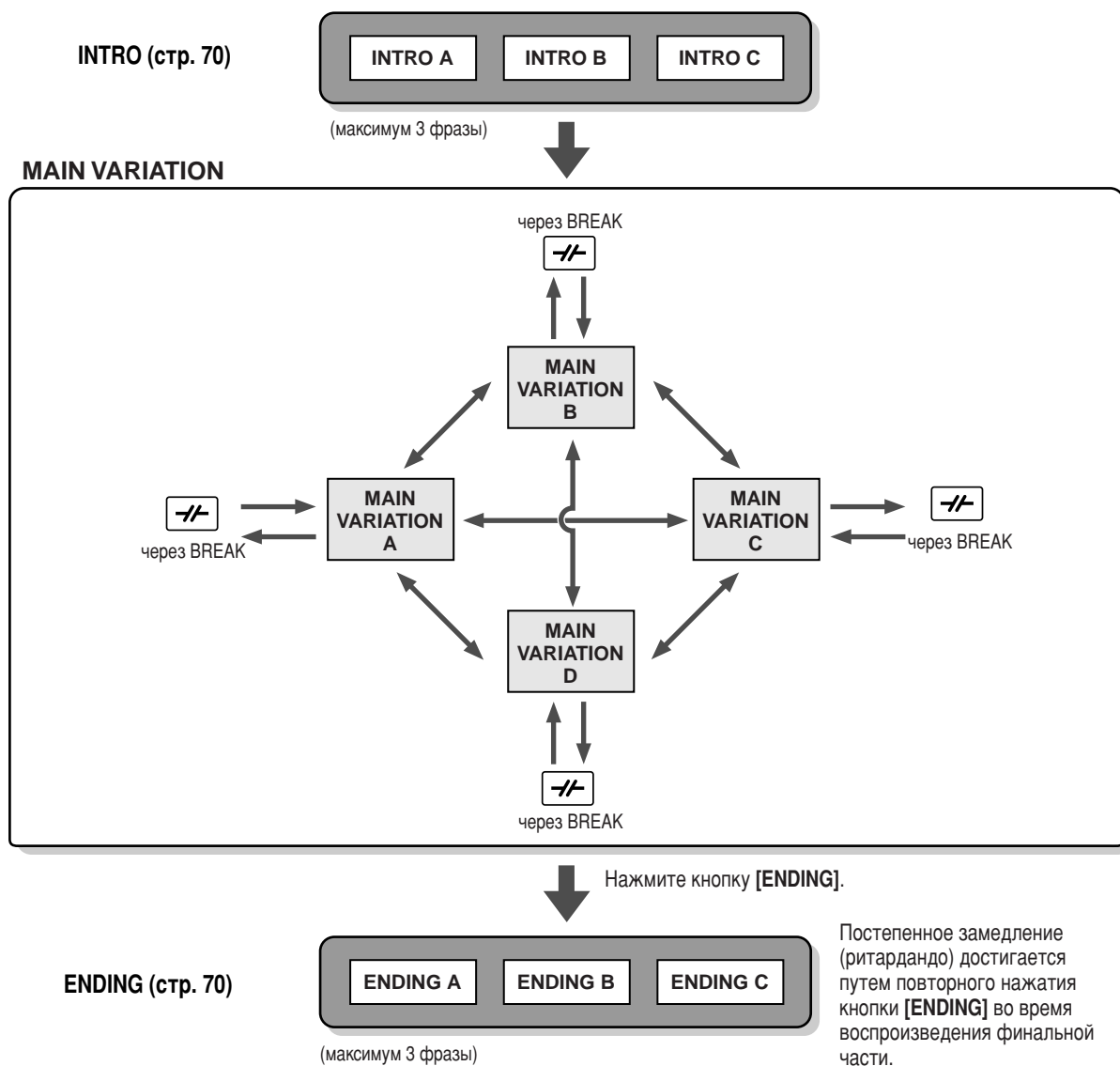



Постепенное замедление (ритардандо) достигается путем повторного нажатия кнопки [ENDING] во время воспроизведения финальной части.

ПРИМЕЧАНИЕ

- Интродукция не обязательно должна звучать в начале! При желании вы можете вставить ее в середине исполнения, нажав в нужный момент кнопку [INTRO].
- При использовании брейков необходимо следить за временем их включения. Если нажать кнопку [BREAK] слишком близко к концу такта (например после последней восьмой), брейк будет воспроизведен со следующего такта. То же относится и к автоматическим вставкам (Auto Fill-In).
- При желании в начале композиции можно использовать сразу несколько интродукций или вообще сделать вводной любую часть.
- Если требуется не прерывать аккомпанемент после того, как отыграет финал, просто нажмите кнопку [INTRO] в ходе воспроизведения финальной части.
- Если нажать кнопку [BREAK] во время воспроизведения финала, брейк начнет воспроизводиться немедленно, а вслед за ним вступит основная часть.

Другие элементы управления

<p>FADE IN/OUT</p> 	<p>Кнопка [FADE IN/OUT] позволяет воспроизводить песни и аккомпанемент с фейдингом в начале и конце композиции. При этом громкость в начале песни будет плавно нарастать, а в конце – снижаться (стр. 69).</p>
<p>TAP TEMPO</p> 	<p>Стиль можно запустить с любым темпом. Для этого следует задать скорость воспроизведения, ударив несколько раз по кнопке [TAP TEMPO] в желаемом темпе. Дополнительные сведения приведены на стр. 55.</p>
<p>SYNC.STOP</p> 	<p>Режим синхронной остановки (Synchro Stop) позволяет начинать и прекращать воспроизведение стиля, просто нажимая клавиши в разделе автоаккомпанемента и отпуская их. Это замечательный метод усиления драматизма выступления за счет применения пауз и динамических акцентов. Дополнительные сведения приведены на стр. 69.</p>

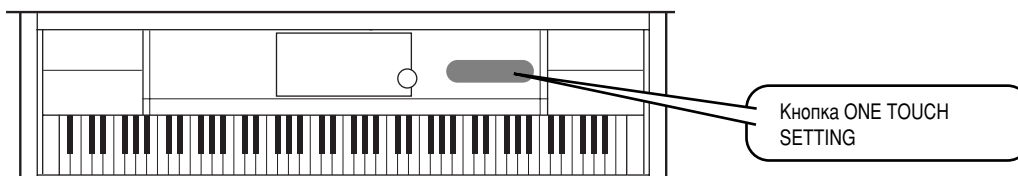

Настройка «в одно касание»

Удобство функции One Touch Setting состоит в том, что она позволяет вызывать набор параметров, наиболее соответствующих стилю (номер тембра и т.д.), нажатием одной-единственной кнопки. Настройка «в одно касание» замечательна тем, что она позволяет моментально изменить все параметры цифрового пианино Clavinova так, чтобы они наилучшим образом подходили к выбранному стилю.

- ▶ **1** Выберите стиль (стр. 28).
- ▶ **2** Нажмите одну из кнопок [ONE TOUCH SETTING].
При этом происходит не только мгновенный вызов (см. стр. 71) всех необходимых параметров (тембров, эффектов и т.п.), но и автоматическое включение режимов ACMP и SYNC. START, чтобы немедленно воспроизвести стиль.
- ▶ **3** Стиль запустится сразу, как только вы возьмете аккорд в разделе автоаккомпанемента.
- ▶ **4** Попробуйте сыграть мелодию правой рукой, а аккорды — левой.
- ▶ **5** Попробуйте задействовать какие-нибудь другие настройки.
Можно создавать собственные настройки One Touch Setting.
Дополнительные сведения приведены на стр. 72.

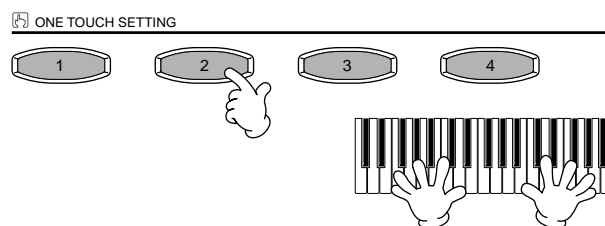
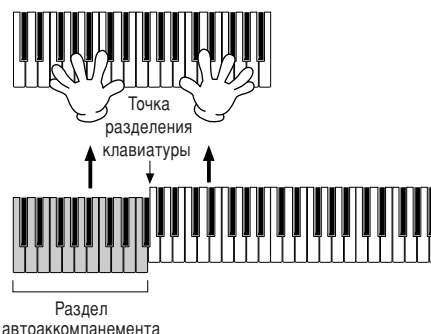
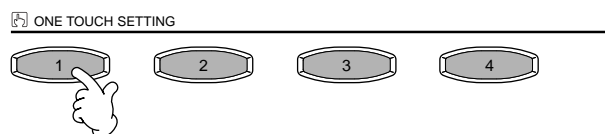

- Существует способ, позволяющий еще более автоматизировать изменения параметров и оживить выступление. Для этого необходимо воспользоваться функцией OTS Link (последовательность настроек «в одно касание»). Удобство функции состоит в том, что она позволяет менять настройки при переходе от одной фигуры основной части к другой (стр. 72).

Функция Music Finder

Справочник
на стр. 73

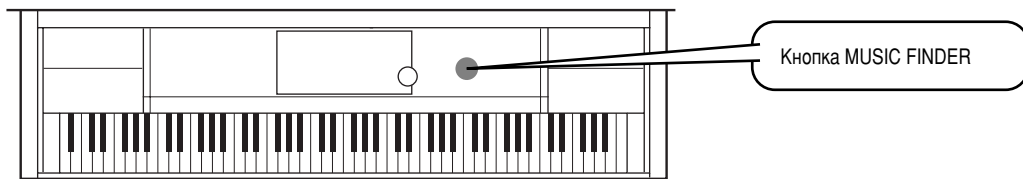

Если требуется воспроизвести определенную песню, а вы не знаете, как лучше всего настроить параметры тембра и стиля, Music Finder поможет вам в этом. Для этого достаточно лишь выбрать название композиции в окне Music Finder — и CVP-210/208 автоматически настроит все параметры, необходимые для игры в выбранном стиле!

Использование функции Music Finder

- ▶ **1** Нажмите кнопку [MUSIC FINDER].



- ▶ **2** Выберите запись.

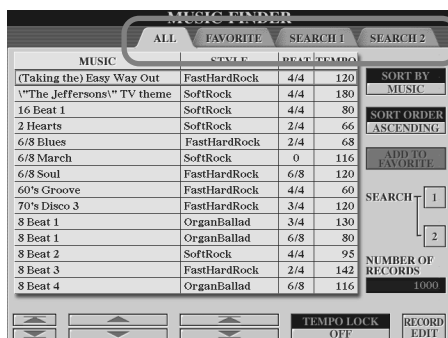

Чтобы выбрать необходимую страницу, воспользуйтесь кнопками [BACK]/[NEXT]. В этом примере выбрана вкладка ALL (все).

Выберите запись.

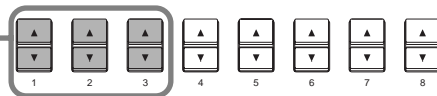

Чтобы выбрать запись по названию, как в нашем примере, воспользуйтесь кнопками [1 - 3▲▼].

- ▶ **3** Попробуйте подыграть песню с включенным аккомпанементом.

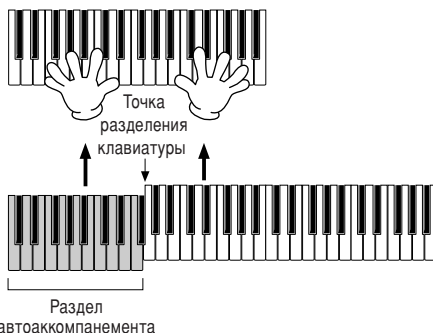

Чтобы перейти к главному экрану, нажмите кнопку [EXIT].

ПРИМЕЧАНИЕ

Вы можете сделать так, что тембр и другие важные параметры будут автоматически изменяться при изменении стиля. Для этого включите функцию OTS LINK (стр. 72) и установите значение «REAL TIME» для параметра OTS LINK TIMING (стр. 141).

Поиск среди записей Music Finder

Music Finder, помимо прочего, обладает удобной функцией поиска. Вы задаете название песни или ключевое слово и сразу же видите на экране записи, соответствующие критерию поиска.

- **1** Нажмите кнопку [MUSIC FINDER].



- **2** Чтобы вызвать экран MUSIC FINDER SEARCH 1, нажмите кнопку [I].

ПРИМЕЧАНИЕ

Результаты первого и второго поиска (Search 1 и Search 2) выводятся на одноименных экранах.

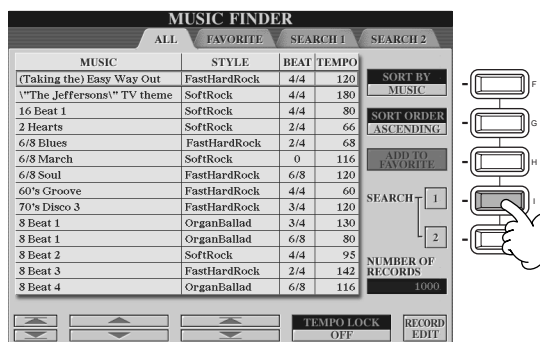

ПРИМЕЧАНИЕ

Инструкции по вводу символов приведены на стр. 49.

- 4** Нажмите кнопку [A], чтобы вызвать экран ввода названия песни.

В данном примере выбрана вкладка ANY (любой размер).

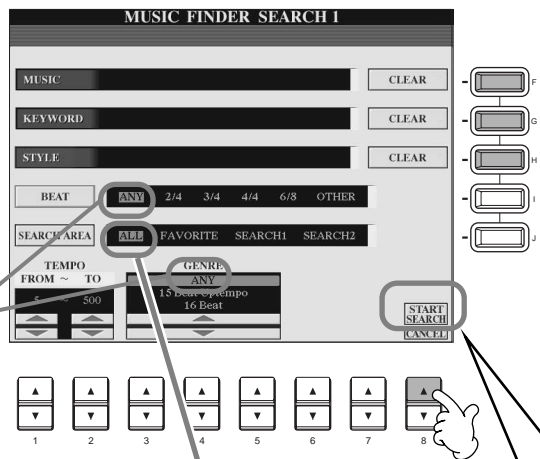

- 3** Если необходимо удалить ранее заданные условия поиска, нажмите кнопку [F], [G] или [H].

- 5** Введите название песни, а затем нажмите кнопку [8▲] (OK).

В этом примере выбрана вкладка ALL (все).

- 6** Нажмите кнопку the [8▲] (START SEARCH). На экране отобразятся все композиции, содержащие заданное слово (слова).



- **7** Выберите запись (см. шаг 2 на стр. 33) и попробуйте поиграть с включенным аккомпанементом.

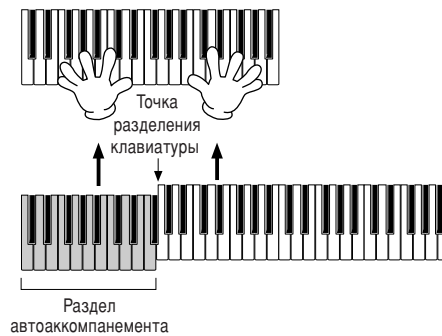

Чтобы перейти к главному экрану, нажмите кнопку [EXIT].

Можно создавать собственные настройки функции Music Finder и сохранять их на дискете (см. стр. 40 и 48). Это позволяет расширить коллекцию записей, обмениваясь ими с другими пользователями цифрового пианино Clavinova.

Сохранение и загрузка данных поиска

Чтобы сохранить данные поиска, вызовите окно MUSIC FINDER Open/Save из страницы SYSTEM RESET (стр. 154) экрана UTILITY и выполните ту же последовательность действий, что и при работе с аналогичным экраном для тембра (стр. 40, 48). Чтобы загрузить сохраненные данные, выполните соответствующую операцию на экране MUSIC FINDER Open/Save. Записи можно заменять и добавлять (стр. 75).

ПРИМЕЧАНИЕ

Операции с данными поиска поддерживаются как CVP-210, так и CVP-208.

Согласно вышеприведенным инструкциям, все данные поиска выступают как единое целое. Однако при сохранении/загрузке файлов стилей те данные поиска, которые обращаются к этим файлам, автоматически сохраняются или добавляются. Если файл стиля копируется или перемещается с дискеты в раздел памяти USER (стр. 46, 47), запись, созданная при сохранении соответствующего стиля, автоматически добавляется в память CVP-210/208.

- В вышеприведенном примере вы искали композицию по названию. Помимо этого, можно производить поиск по ключевому слову или музыкальному жанру, например латиноамериканский ритм, ритм, заданный восьмыми и т.д. (стр. 74).

Подыгрываем песне и практикуемся

Справочник
на стр. 77

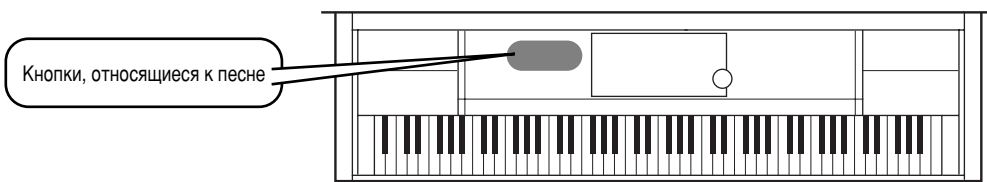

Подыгрываем цифровому пианино Clavinova

Вам предстоит научиться выключать или заглушать партию правой руки в цифровом пианино Clavinova с помощью функций воспроизведения, чтобы вести ее самостоятельно. Представьте, что вам подыгрывает чрезвычайно разносторонне одаренный пианист. Если вы еще не освоили мелодическую партию, загляните в раздел «Разучивание ваших любимых песен» на стр. 38 и немного попрактикуйтесь.

▶ **1-4** Выполните действия, аналогичные описанным в разделе «Воспроизведение песни» на стр. 21 — 23.

▶ **5** Чтобы выключить партию правой руки, нажмите кнопку [TRACK 1].



ПРИМЕЧАНИЕ

Чтобы выключить партию левой руки, нажмите кнопку [TRACK 2].

▶ **6** Если во время игры вы хотите видеть на экране ноты, нажмите кнопку [C]. Если хотите видеть текст, нажмите кнопку [B].

Если главный экран (MAIN) не отображается, сначала нажмите кнопку [DIRECT ACCESS], а затем — кнопку [EXIT].

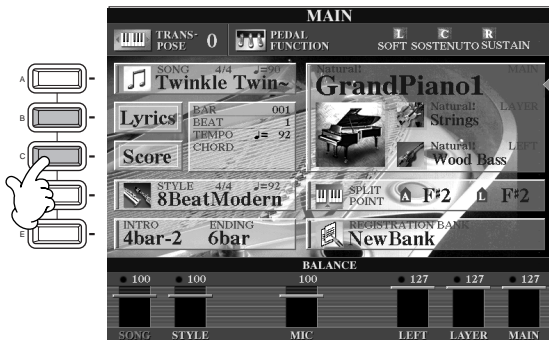

ПРИМЕЧАНИЕ

Если песня не содержит текста, он не будет отображаться.

▶ **7** Чтобы начать воспроизведение партии, нажмите кнопку SONG [START/STOP].

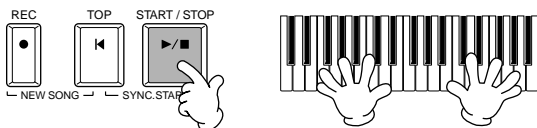

▶ **8** Чтобы прервать воспроизведение, нажмите кнопку SONG [START/STOP].

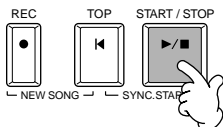

ПРИМЕЧАНИЕ

- Если необходимо, чтобы песня начиналась без вступления (интродукции), воспользуйтесь функцией Sync Start (синхронный запуск). Чтобы перевести функцию в режим ожидания, нажмите кнопку SONG [START/STOP], удерживая при этом кнопку [TOP]. Песня начнет воспроизводиться сразу, как только вы коснетесь клавиш.
- Если цифровое пианино Clavinova помимо аккомпанемента проигрывает еще и мелодическую партию, проверьте параметры соответствующего канала и смените канал, присваиваемый первой дорожке (Track 1) (стр. 140). Кроме того, можно сменить канал воспроизведения самой песни (стр. 108).

Запись

В цифровом пианино Clavinova имеется простая и удобная функция записи. Попробуем записать что-нибудь с клавиатуры в режиме Quick Recording (быстрая запись).

▶ **1-3** Выберите тембр. Выполните действия, описанные в разделе «Воспроизведение стиля» на стр. 25, 26.

▶ **4** Чтобы создать новую песню, следует одновременно нажать кнопки [REC] и [TOP].

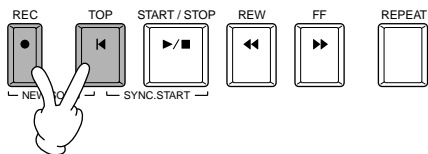

▶ **5** Нажмите кнопку [REC].

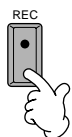

▶ **6** Запись песни начнется сразу же, как только вы коснетесь клавиш.

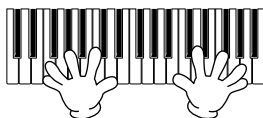

▶ **7** По окончании сеанса записи нажмите кнопку [REC].

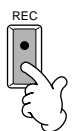

▶ **8** Чтобы прослушать запись, вернитесь к началу песни с помощью кнопки [TOP], а затем нажмите кнопку SONG [START/STOP].

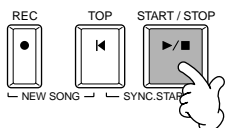

▶ **9** Сохраните запись (стр. 40, 48).

⚠ ВНИМАНИЕ!

Записанные данные будут утеряны при выключении цифрового пианино. Чтобы этого не произошло, их следует сохранить в разделе памяти User или на дискете.

Разучивание ваших любимых песен

В цифровое пианино Clavinova встроено несколько очень полезных функций обучения, которые помогают разучивать записанные песни. В этом разделе вы воспользуетесь функцией Follow Lights и специальными индикаторами, помогающими воспроизводить правильные ноты.

ПРИМЕЧАНИЕ

Перед тем, как перейти к практике

Перед тем как приступить к упражнению, проиграйте песню целиком (не отменяя какие-либо партии) и внимательно ее прослушайте. Это поможет вам составить ясное представление о том, как необходимо играть эту песню, и сделает вашу игру более плавной. Если вы хотите слышать только мелодическую партию, выключите кнопки [TRACK 2] и [EXTRA TRACKS].

▶ 1-6 Выполните действия, описанные в разделе «Воспроизведение стиля» на стр. 36.

В этом примере вы разучиваете партию для правой руки раздела «Воспроизведение стиля».

▶ 7 Нажмите кнопку [GUIDE].



▶ 8 Нажмите кнопку SONG [START/STOP] и разучите недостающую (приглушенную) партию, ориентируясь на индикаторы клавиш.

При желании вы можете изменить темп с помощью кнопок TEMPO [◀] [▶].

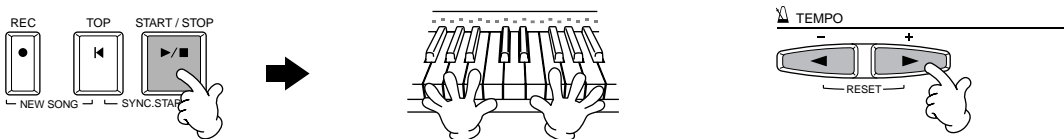

▶ 9 Чтобы овладеть трудными партиями, используйте функцию повторного воспроизведения. Просто укажите короткий фрагмент, над которым вы хотите поработать, и повторяйте его до тех пор, пока не запомните.

- 1) Во время воспроизведения песни нажмите кнопку [GUIDE] один раз, чтобы отключить функцию GUIDE.
- 2) Перед началом воспроизведения выбранного фрагмента нажмите кнопку [REPEAT], чтобы обозначить отправную точку для повторного воспроизведения.
- 3) Как только фрагмент закончится, снова нажмите кнопку [REPEAT], чтобы обозначить конечную точку.
- 4) Снова включите функцию GUIDE.

▶ 10 Чтобы прервать воспроизведение, нажмите кнопку SONG [START/STOP].

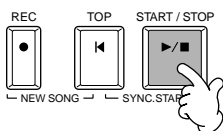

ПРИМЕЧАНИЕ

Дополнительную информацию по функции Guide см. на стр. 82 и 140.

Основные операции: организация данных

Содержимое главного экрана

Когда включается питание, появляется главный экран **MAIN** с важной информацией об операциях.

Если нажать на экране **MAIN** кнопки **[A]** — **[J]**, можно вызвать экраны, соответствующие каждой кнопке. Экраны, вызываемые этими кнопками (кроме кнопок **[B]** и **[C]**), называются экранами **Open/Save** (см. следующую страницу). Если нажать кнопку **[B]** или **[C]**, появится соответственно экран **Lyrics** (Тексты песен) и **Score** (Партитуры).

ПРИМЕЧАНИЕ

Если главный экран (MAIN) не появляется, нажмите кнопку **[DIRECT ACCESS]**, а затем кнопку **[EXIT]**.

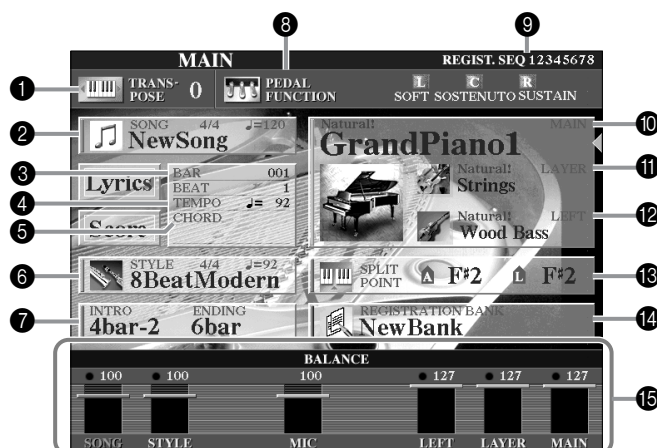

- 1 Транспонирование (стр. 144)**
Кнопки **[TRANPOSE]** позволяют понижать или повышать высоту звука клавиатуры и песни с шагом в полтона. Здесь отображается величина транспонирования в полутонах.
- 2 Песня (стр. 78)**
Отображается имя текущей выбранной песни и другая информация о ней.
- 3 Позиция в воспроизводимой песне (стр. 78) или стиль аккомпанемента (стр. 63)**
Отображается текущая позиция в воспроизводимой песне или стиль аккомпанемента.
- 4 Темп (стр. 54)**
Во время проигрывания песни или стиля аккомпанемента здесь отображается темп.
- 5 Аккорд (стр. 66)**
Если кнопка **[ACMP]** включена, отображается аккорд, заданный в левой части клавиатуры.
- 6 Стиль аккомпанемента (стр. 63)**
Отображается имя, ритм и темп выбранного стиля аккомпанемента.
- 7 Вступление (Intro) и концовка (Ending) (стр. 70)**
Отображаются имена вступления и концовки выбранного стиля.
- 8 Функции педали (стр. 142)**
Помимо обычных функций Sustain, Sostenuto и Soft, педалям можно присвоить другие функции, такие как Song Start/Stop и Glide. Здесь отображаются функции, присвоенные трем педалям.
- 9 Функция Registration Sequence (стр. 145)**
Набор параметров, заданных с помощью элементов управления на передней панели, можно сохранить в регистрационной памяти и загружать в любой момент нажатием соответствующей кнопки **REGISTRATION MEMORY [1] — [8]**. Функция Registration Sequence позволяет также запрограммировать несколько наборов параметров так, чтобы они выбирались в определенной последовательности, перемещаться по которой можно с помощью кнопок **[BACK]/[NEXT]** или педали. Здесь отображается номер набора параметров (если функция Registration Sequence не отключена).
- 10 Партия Main (стр. 58)**
Здесь отображается тембр, выбранный для партии Main.
- 11 Партия Layer (стр. 60)**
Отображается тембр, выбранный для партии Layer.
- 12 Партия Left (стр. 61)**
Отображается тембр, выбранный для партии Left.
- 13 Точка разделения (стр. 141)**
Точки разделения делят клавиатуру на отдельные части. Есть два вида точек разделения: «A», отделяющая автоаккомпанемент от остальной части клавиатуры, и «L», разделяющая клавиатуру на две части: правую и левую.
- 14 Банк регистрационной памяти (стр. 89)**
Наборы параметров регистрационной памяти хранятся в банках — один банк на восемь наборов. Здесь отображается имя выбранного банка регистрационной памяти.
- 15 Баланс громкости партий (стр. 65)**
Баланс громкости можно менять с помощью кнопок **[1 ▲▼]** — **[8 ▲▼]**, расположенных под ЖК-дисплеем. Отображается баланс громкости каждой партии.

Экран Open/Save

В CVP-210/208 используются данные разных типов: тембры, стили аккомпанемента, песни и наборы параметров из регистрационной памяти. Многие из этих данных уже внесены в память CVP-210/208. Кроме того, данные некоторых типов можно создавать и редактировать самостоятельно.

Все они хранятся в виде отдельных файлов, как на компьютере.

В этой главе показано, как выполнять основные операции по обработке и организации данных CVP-210/208 с помощью элементов управления на ЖК-экране.

Для открытия, сохранения, присвоения имени, перемещения и удаления файлов используются соответствующие экраны Open/Save. Выбор таких экранов может также производиться с учетом типа файла: песня, тембр, стиль и т.д. Кроме того, вы можете упорядочить данные, помещая файлы одного типа в отдельные папки.

Экраны Open/Save можно вызывать с главного экрана MAIN (он появляется на ЖК-дисплее при включении питания). Нажав соответствующую кнопку (от [A] до [J]), можно перейти к экранам Open/Save для песни (Song), тембра (Voice), стиля (Style) и регистрационного банка (Registration Bank).

Экран Open/Save для песни (стр. 78)



Используется для работы с файлами песен.

Экран Open/Save (Открыть/Сохранить) для тембра (стр. 58)



Используется для работы с файлами тембров.



ПРИМЕЧАНИЕ

К следующим типам экранов Open/Save нельзя перейти из экрана MAIN (стр. 154).

- SYSTEM SETUP
- MIDI SETUP
- USER EFFECT
- MUSIC FINDER
- MAIN PICTURE
- LYRICS BACKGROUND PICTURE (стр. 87)

ПРИМЕЧАНИЕ

Если экран MAIN не отображается, нажмите кнопку [DIRECT ACCESS], а затем кнопку [EXIT].

Экран Open/Save для стиля (стр. 63)



Используется для работы с файлами стилей.

Экран Open/Save для регистрационного банка (стр. 89)



Используется для работы с файлами регистрационного банка.

Пример. Экран Open/Save

На каждом экране **Open/Save** есть три страницы разделов памяти: **PRESET**, **USER** и **FLOPPY DISK**. В приведенных примерах показан экран Open/Save для тембра.

Раздел PRESET

Здесь хранятся заранее созданные и заложенные в память CVP-210/208 файлы. Предустановленные файлы можно загрузить, но нельзя переписать. Тем не менее, их можно использовать как основу для создания собственных файлов (которые будут сохранены в разделах USER или FLOPPY DISK).

Раздел USER

Здесь хранятся файлы, созданные или измененные с помощью различных функций CVP-210/208. Они хранятся во внутренней памяти CVP-210/208.

Раздел FLOPPY DISK

Вы также можете сохранить данные на дискете. В этом разделе также можно запускать имеющееся в продаже программное обеспечение. Конечно, доступ к этим файлам возможен только после того, как в дисковод вставлена нужная дискета.

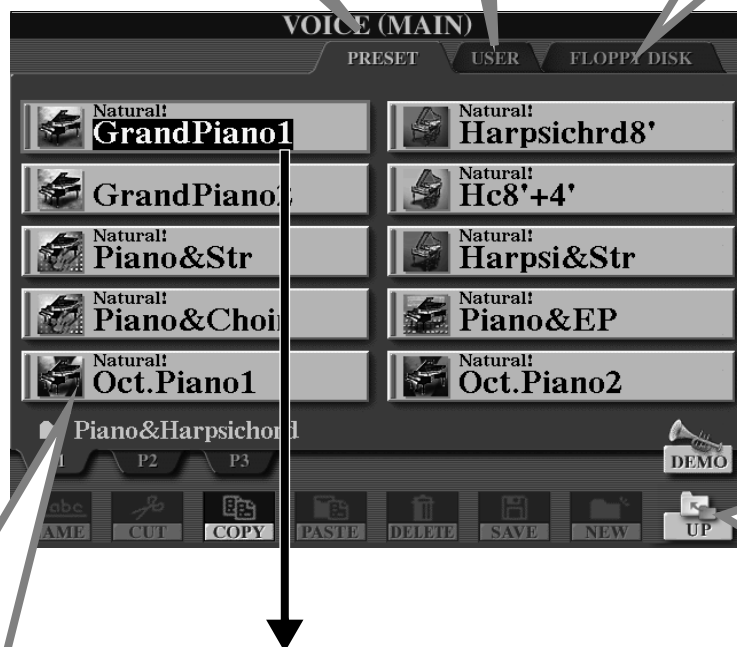

Кнопки выбора разделов **PRESET**, **USER** и **FLOPPY DISK**.

Вызывает страницу каталога более высокого уровня. В этом примере нажатие на кнопку вызовет страницу выбора папки с тембрами.

Файл

Данные, как заранее запрограммированные, так и созданные пользователем, хранятся в виде «файлов».

Оперативная память

«Оперативная память» — это область в которую загружается выбранный тембр. Здесь также можно редактировать тембр с помощью функции SOUND CREATOR. Отредактированный тембр надо будет сохранить в разделе USER или FLOPPY DISK.

Запись песен (стр. 97) и создание стилей аккомпанемента (стр. 113) происходит в оперативной памяти. Обязательно сохраняйте эти данные в разделе USER/FLOPPY DISK в виде файла или файлов. Если эти данные не сохранить, они будут потеряны при выключении цифрового пианино.

Дополнительные сведения см. на стр. 43.

■ Файлы и разделы

Управлять файлами в разделе памяти USER и на дискетах (копировать, сохранять их и т.д.) можно с помощью компьютера. (стр. 157)

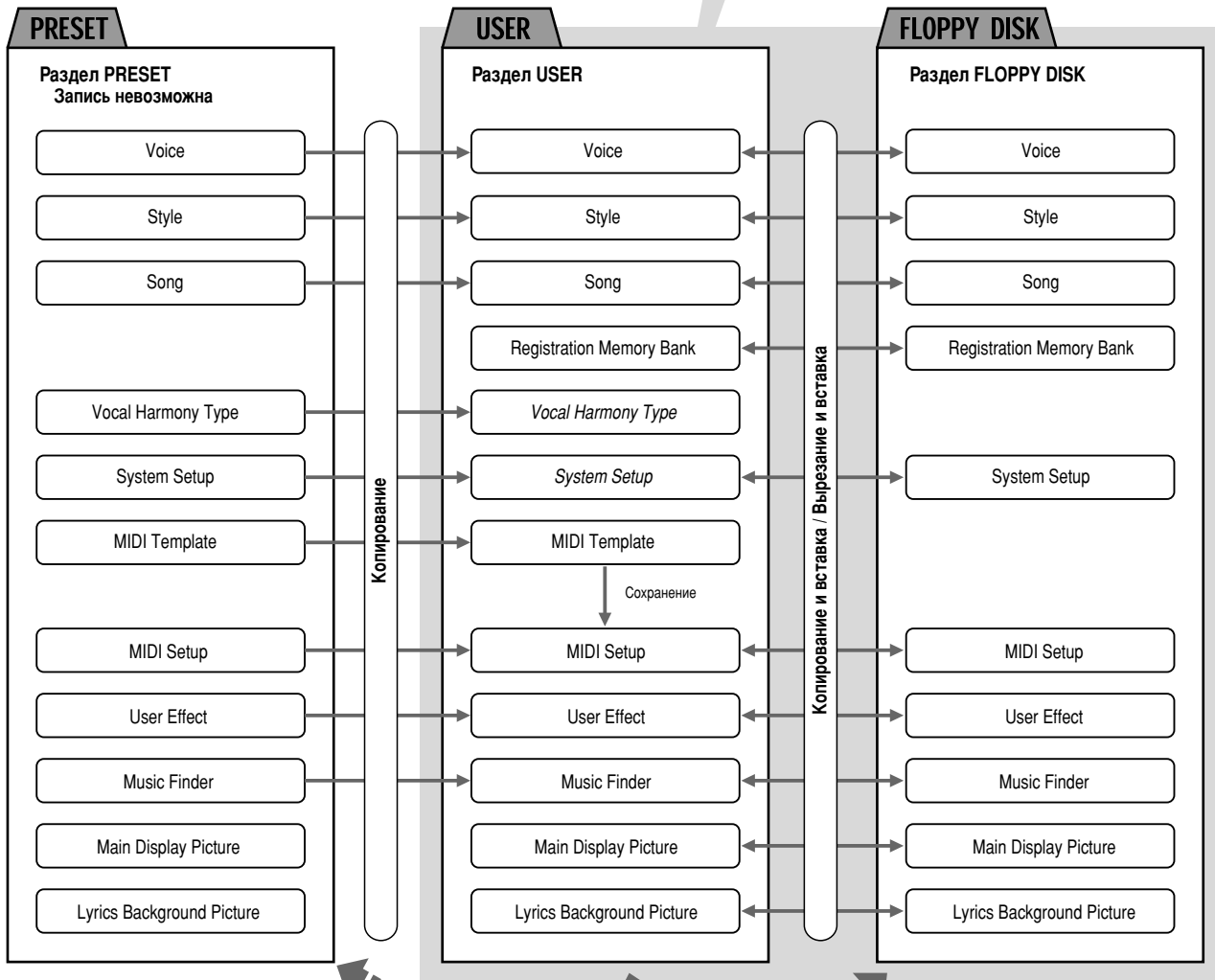

Это экран Open/Save для тембров, который вызывается с помощью кнопки [PIANO] в секции VOICE.

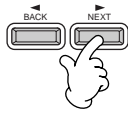

Выберите раздел с помощью кнопок [BACK]/[NEXT].

ПРИМЕЧАНИЕ

Экран Open/Save отображает только те файлы, с которыми можно работать на этом экране. Например, из раздела FD (Floppy Disk) на экране Open/Save для тембров отображаются только тембры, даже если на дискете есть еще файлы стилей или песен.

■ **Функции и разделы памяти**

□ Данные, которые теряются при выключении инструмента
 ○ Данные, которые не теряются при выключении инструмента

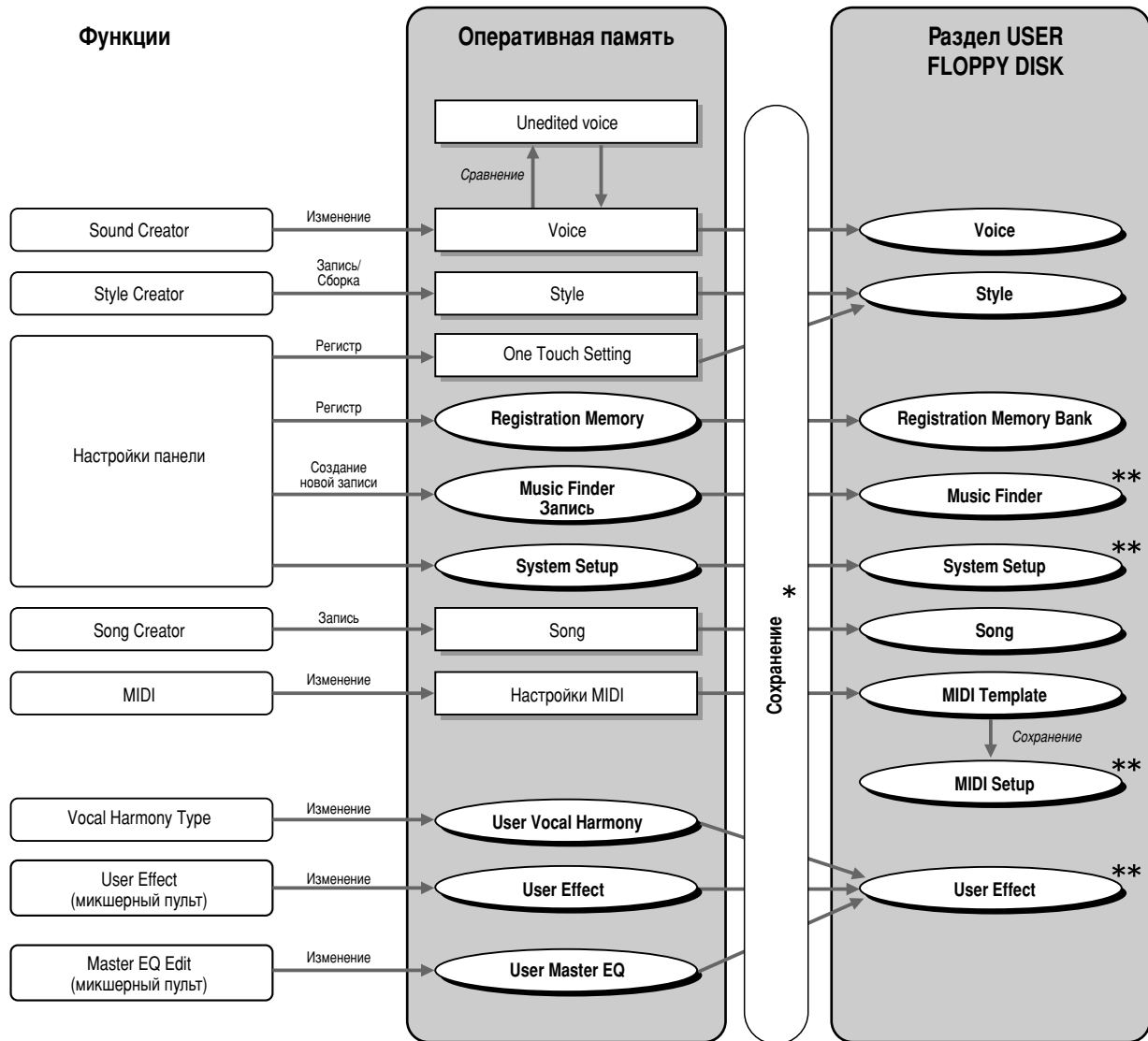

⚠ ВНИМАНИЕ!

- Данные в разделах памяти USER/FLOPPY DISK сохраняются даже при выключении питания. Но данные в оперативной памяти могут быть утеряны при обращении к другому файлу или выключении питания. Поэтому, прежде чем перейти к другому файлу или отключить питание, обязательно сохраняйте нужные данные в раздел USER или на дискете.

* Операция Save (Сохранить) выполняется с экрана Open/Save.
 ** Нужный экран Open/Save можно вызвать с экрана [FUNCTION] → UTILITY → SYSTEM RESET.

Выбор файлов и папок

Выберите один из файлов на экране. В этом примере выберем файл тембра.

Сначала нажмите кнопку VOICE [PIANO & HARPSI] для вызова экрана со списком файлов.

Этот экран (Open/Save) похож на все остальные экраны, используемые для загрузки и хранения файлов.

Инструмент CVP-210/208 поставляется с набором тембров, которые хранятся в разделе PRESET. Тембры, созданные с помощью функции Sound Creator, следует хранить в разделе USER или на дискете (FLOPPY DISK).

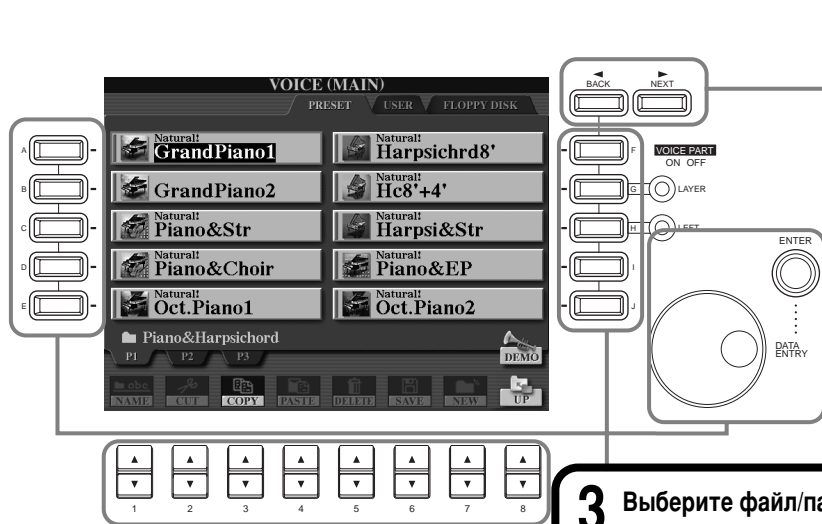

1 Выберите страницу «PRESET», «USER» или «FLOPPY DISK» с помощью кнопки [BACK][NEXT].

ПРИМЕЧАНИЕ
Выбор другого языка на экране «LANGUAGE» (стр. 53, 154) может вызвать следующие проблемы.

- Некоторые символы во введенных именах файлов могут быть искажены.
- Некоторые файлы могут стать недоступными.

Для устранения этих проблем достаточно вернуть прежний язык.

Аналогичные проблемы могут возникать при чтении файлов на компьютере с другой языковой системой.

ПРИМЕЧАНИЕ
Двойное нажатие кнопок [A] — [J] вызывает соответствующий файл и возврат к главному экрану.

ПРИМЕЧАНИЕ
Также вызов тембра и переход к главному меню MAIN произойдут, если выделить нужный файл и дважды нажать кнопку [ENTER].

2 Для просмотра страниц используйте кнопки [1▲] — [7▲].
Если количество страниц превышает 7, нижняя часть экрана приобретает следующий вид.

Нажмите кнопку Prev. (предыдущий объект) ↑
Нажмите кнопку Next (вперед) ↓

3 Выберите файл/папку.
Это можно сделать двумя способами.

- **Нажмите одну из кнопок [A] — [J].** Нажмите кнопку, расположенную рядом с файлом или папкой, которые необходимо открыть. (В нашем примере на экране показаны файлы тембров.)
- **Используйте диск [DATA ENTRY] и кнопку [ENTER].** Поворачивая диск [DATA ENTRY], можно выбрать нужный файл/папку из текущего списка. Выберите нужный файл или папку (в нашем примере это файл тембра) и нажмите кнопку [ENTER].

END Чтобы вернуться к экрану MAIN, нажмите кнопку [EXIT].
Кнопка [EXIT] позволяет вернуться к предыдущему экрану.

Выход из всплывающего окна
Кнопка [EXIT] позволяет также закрыть всплывающее окно (как на иллюстрации).



Операции с файлами и папками

Выбор имен для файлов и папок

Файлам и папкам можно присваивать имена. Любому файлу или папке в разделе **USER** и **FLOPPY DISK** можно присвоить имя или изменить его. При работе с данными в разделе **USER** выполняйте шаги, указанные ниже. Если требуется переименовать файлы или папки из раздела **PRESET**, скопируйте их в раздел **USER** (стр. 47).

- 1 Нажмите кнопку [1▼] (NAME) (стр. 39).
Появится экран NAME.



- 2 Выберите нужный файл или папку и нажмите кнопку [7▼] (OK).
Выбранный файл или папка выделяется на экране другим цветом. Выбрать другой файл/папку можно с помощью кнопок [A] — [J].

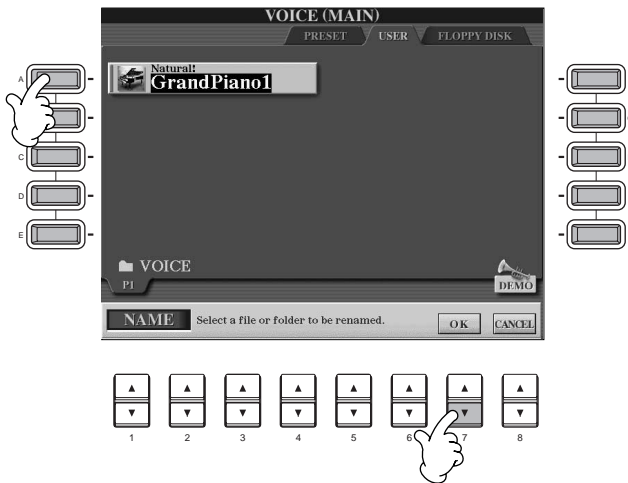

Введите новое имя (стр. 49).



Нажмите кнопку [8▲] (OK). Чтобы отменить операцию, нажмите кнопку [8▼] (CANCEL).

ПРИМЕЧАНИЕ

Имя файла или папки может содержать до 50 символов, включая идентификатор значка (см. пример ниже) и расширение. Если используется японский язык, имя может включать до 25 символов «кандзи» или слоговой азбуки «хирагана».

ПРИМЕЧАНИЕ

На компьютере имя файла будет выглядеть следующим образом. Если изменить идентификатор значка, может измениться значок. Если изменить расширение, распознавание файла может стать невозможным.

ABCDE.S002.MID
 ID файла ID значка Расширение

Перемещение файлов и папок

Для упорядочения данных файлы и папки можно перемещать. Любой файл или папку в разделе **USER** и **FLOPPY DISK** можно переместить с помощью следующей процедуры вырезания и вставки.

- 1 Нажмите кнопку [2▼] (CUT). См. (стр. 40).**
Появится экран CUT.

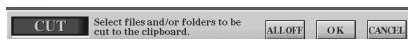

- 2 Выберите файл или папку.**
Выберите нужный файл или папку и нажмите кнопку [7▼] (OK).
Выбранный файл или папка выделяется на экране другим цветом. Выбрать другой файл/папку можно с помощью кнопок [A] — [J].
Можно выбрать сразу несколько файлов и папок, даже если они находятся в разных разделах. Чтобы отменить выбор, достаточно еще раз нажать кнопку рядом с выбранным файлом или папкой.
Кнопка [6▼] (ALL) позволяет выбрать все файлы или папки, отображаемые в текущем разделе (USER/ FLOPPY DISK). При нажатии на кнопку [6▼] (ALL) она] меняет название на «ALL OFF», чтобы дать возможность отменить выбор.

- 3 Нажмите кнопку [7▼] (OK).**
Для отмены операции нажмите кнопку [8▼] (CANCEL).

- 4 Переход на экран, где должна выполняться вставка.**
Вставка возможна только на страницах USER и FLOPPY DISK.



- Нажмите кнопку [4▼] (PASTE).**
Вырезанный файл или папка вставлены в место назначения.

ПРИМЕЧАНИЕ

Прямо переносить файлы или папки с одной дискеты на другую невозможно. Необходимо сначала вырезать файл или папку на дискете и вставить в раздел USER, а затем сменить дискету в дисковом и вставить туда перемещаемый файл или папку.

ПРИМЕЧАНИЕ

Все файлы и папки с дискеты можно скопировать на другой диск одновременно (стр. 153).

ПРИМЕЧАНИЕ

Вставленные файлы автоматически сортируются по имени и отображаются на экране.

ПРИМЕЧАНИЕ

Файлы и папки на дискете
На странице **FLOPPY DISK** экрана Open/Save будут отображены только типы файлов, которые можно обрабатывать с этого экрана, хотя папка на дискете может содержать разные виды файлов.
Процедуру вырезания и вставки можно применить к целой папке. Однако будут вставлены только данные, которые могут обрабатываться в текущем окне Open/Save.

Копирование файлов и папок

Чтобы упорядочить файлы и папки, их можно копировать. Любой файл или папка на страницах **PRESET**, **USER** и **FLOPPY DISK** может быть скопирован с помощью следующей процедуры копирования и вставки.

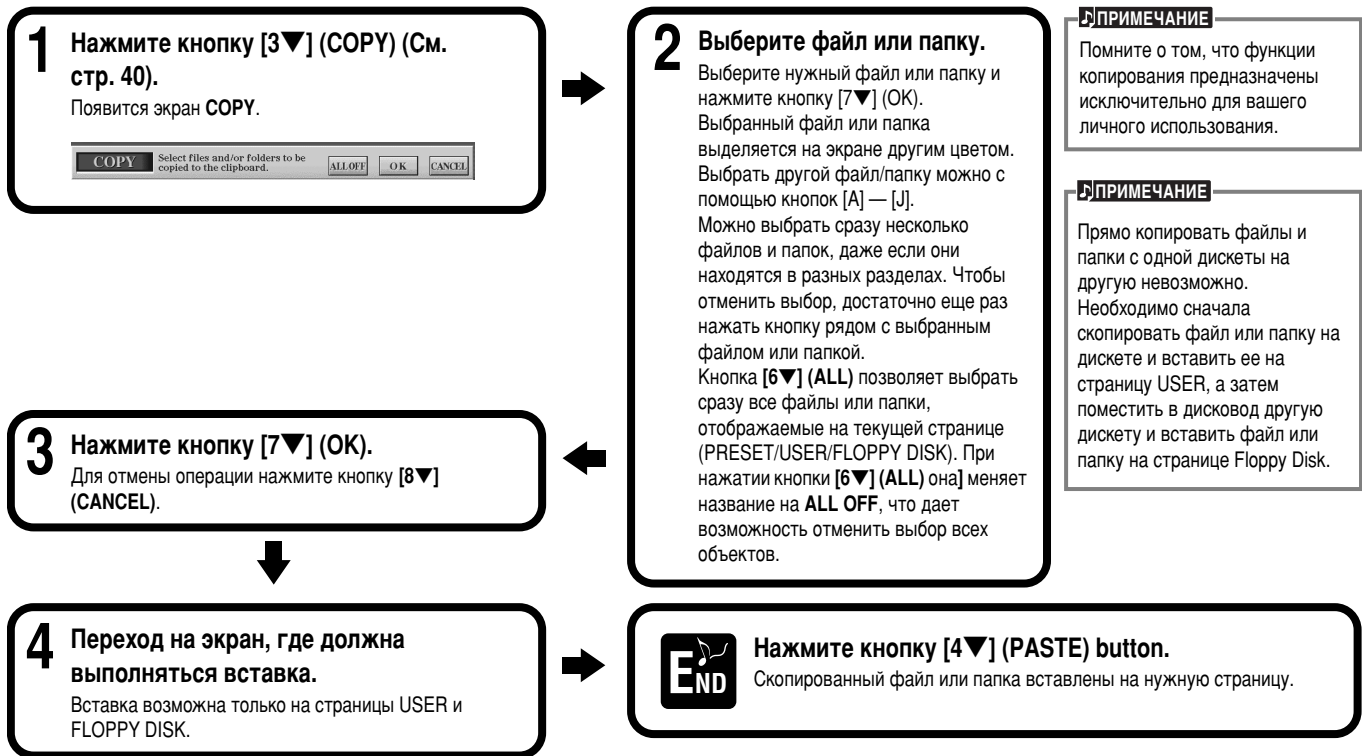

Удаление файлов и папок

Для упорядочения данных файлы и папки можно удалять. Любой файл или папка на страницах **USER** и **FLOPPY DISK** могут быть удалены с помощью следующей процедуры.

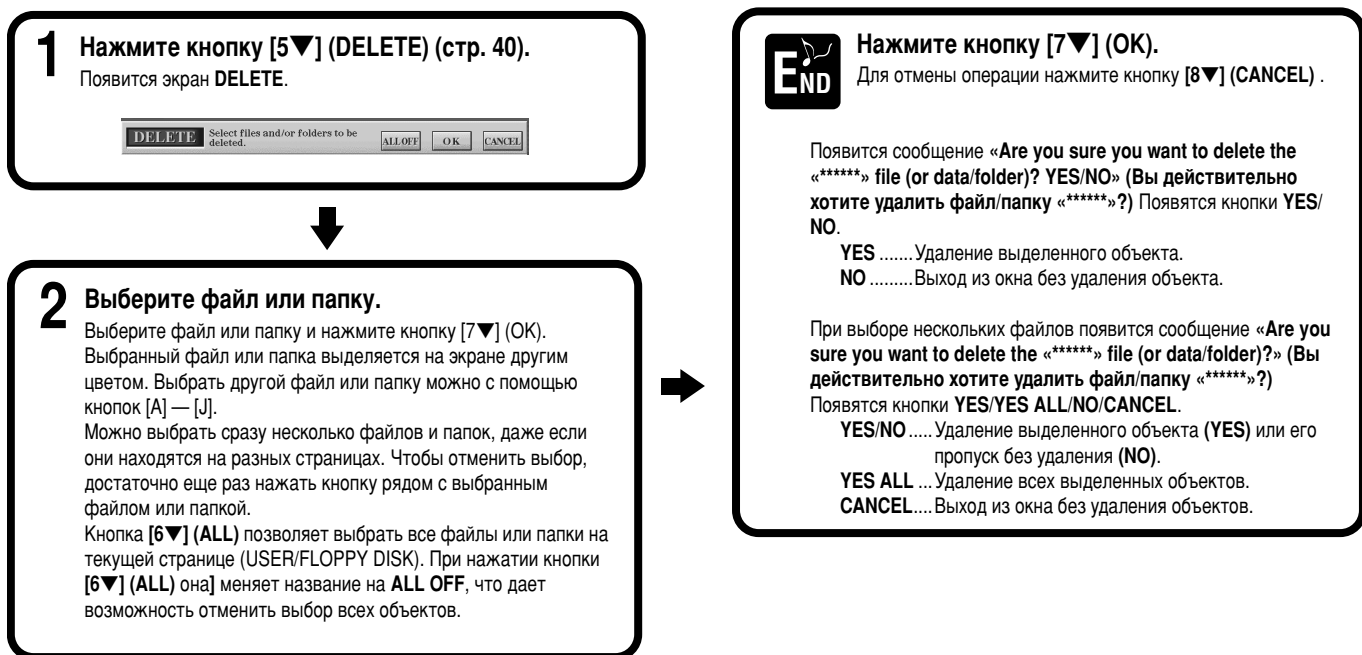

Сохранение файлов

Эта операция позволяет сохранять данные (песни и тембры), созданные вами в оперативной памяти (стр. 41). Файлы могут быть сохранены только на страницах **USER** и **FLOPPY DISK**.

Если экран Open/Save для типа данных, который вы хотите сохранить, не появляется, вернитесь на главный экран, нажав кнопку **[DIRECT ACCESS]**, а затем кнопку **[EXIT]**. На главном экране нажмите соответствующую кнопку **[A]** — **[J]**, чтобы вызвать нужный экран Open/Save. Перейдите к странице **USER** или **FLOPPY DISK** (стр. 40, 41).

ПРИМЕЧАНИЕ

Емкость памяти цифрового пианино Clavinova составляет около 3,3 Мб. Емкость дискет типа 2DD и 2HD составляет 720Кб и 1,44Мб соответственно. При сохранении данных на дискетах все типы файлов, поддерживаемые цифровым пианино Clavinova (файлы тембра, стиля, песни, регистрационные файлы и т.д.), сохраняются в одном месте.

ПРИМЕЧАНИЕ

Файлы имеющегося в продаже программного обеспечения DOC и программы Yamaha Disklavier, а также файлы, отредактированные с помощью этих программ на CVP-210/208, могут быть сохранены на странице USER. Однако их нельзя будет скопировать на другую дискету.

ПРИМЕЧАНИЕ

В иерархическом дереве каталогов может быть до четырех уровней. Максимальное общее число сохраняемых файлов и папок составляет 3200, но может меняться в зависимости от длины имен файлов. Максимальное число файлов в папке — 250.

1 Нажмите кнопку **[6▼]** (SAVE).



Введите имя нового файла (стр. 49).



Нажмите кнопку **[8]** (OK).

Для отмены операции нажмите кнопку **[8▼]** (CANCEL).

Упорядочение файлов с помощью создания новой папки

Эта операция позволяет легко упорядочить файлы, распределив их по категориям и создав для каждой категории отдельную папку. Файлы могут быть сохранены только в разделах **USER** и **FLOPPY DISK**.

1 Вызовите страницу, на которой хотите создать новую папку, и нажмите кнопку **[7▼]** (NEW) (стр. 40).



Введите имя новой папки (стр. 49).



Нажмите кнопку **[8▲]** (OK).

Для отмены операции нажмите кнопку **[8▼]** (CANCEL).

Переход на страницы более высокого уровня

Чтобы перейти на страницу более высокого уровня, нажмите кнопку **[8▼]** (UP). Например, таким образом можно перейти со страницы, содержащей список файлов, на страницу со списком папок.

Ввод символов и изменение значков

1 Нажмите кнопку **[1▼]** (NAME), **[6▼]** (SAVE) или **[7▼]** (NEW) (стр. 40).



Тип символа можно изменить с помощью кнопки **[1▲]**.

Выбор языка интерфейса происходит на экране **FUNCTION** (стр. 154). При выборе японского языка (Japanese) можно использовать следующие системы записи и размеры шрифтов:

かな漢 (kana-kan)

Хирагана и кандзи (полноразмерный шрифт)

カナ (kana)

Катакана (шрифт нормального размера, полноразмерные спецсимволы)

カナ (kana)

Катакана (шрифт и спецсимволы половинного размера)

A B C — алфавит (полноразмерные строчные и прописные буквы), цифры (полноразмерные), спецсимволы (полноразмерные).

ABC — алфавит (строчные и прописные буквы половинного размера), цифры (половинного размера), спецсимволы (половинного размера).

При выборе на экране **FUNCTION** любого другого языка интерфейса (стр. 154) можно использовать следующие размеры шрифтов:

CASE — алфавит (прописные буквы половинного размера), цифры (половинного размера), спецсимволы (половинного размера)

case — алфавит (строчные буквы половинного размера), цифры (половинного размера), спецсимволы (половинного размера)

Перейдите на экран **ICON SELECT**, нажав кнопку **[1▼]**. Это позволит поменять значок слева от имени файла.



Ввод символов

Ниже приводятся инструкции по вводу символов в имена файлов и папок. Последовательность действий напоминает процедуру ввода имен и чисел в сотовый телефон.

1 С помощью диска [DATA ENTRY] переведите курсор в нужное положение.

2 Нажмите нужную кнопку, [2▲] — [7▲] и [2▼] — [6▼], в зависимости от символа, который требуется ввести.

Каждой кнопке приписано нескольких символов, которые сменяют друг друга при каждом нажатии. Чтобы действительно ввести выбранный символ, передвиньте курсор или нажмите другую кнопку с буквами.

Если вы ошиблись при вводе символа, поставьте курсор у символа, который нужно удалить, и нажмите кнопку [7▼] (DELETE). Чтобы удалить все символы в строке, нажмите кнопку [7▼] (DELETE) и не отпускайте некоторое время или нажмите кнопку [8▼] (CANCEL). Если курсор находится в области, выделенной черным цветом, будут удалены только символы в этой области.

3 Чтобы действительно присвоить объекту новое имя, нажмите кнопку [8▲] (OK).

Чтобы отменить операцию, нажмите кнопку [8▼] (CANCEL).

ПРИМЕЧАНИЕ

В именах файлов и папок не допускаются следующие спецсимволы:
¥ \ / : * ? " < > |

■ Преобразование в «кандзи» (японский язык)

Это замечание относится только к случаю, когда используется кнопка «かな漢 kana-kan» (японский язык). Чтобы заменить исходные символы символами «кандзи», выделите имя, написанное символами «хирагана», и нажмите кнопку [ENTER] один или несколько раз. Область инвертированного изображения (белые символы на черном фоне) можно изменить с помощью диска [DATA ENTRY]. Чтобы вернуться к символам «хирагана», нажмите кнопку [7▼] (DELETE). Чтобы удалить все символы из области инвертированного изображения, нажмите кнопку [8▼] (CANCEL). Чтобы подтвердить преобразование, нажмите кнопку [8▲] (OK) или введите следующий символ. Чтобы ввести имя в символах «хирагана» (без преобразования), нажмите кнопку [8▲] (OK).

■ Ввод диакритических знаков (умяют, символ ударения, японские символы «゚» и «ゝ»)

Выберите символ, к которому необходимо добавить спецсимвол, и нажмите кнопку [6▼] (прежде чем действительно вводить символ).

■ Ввод прочих символов

Список спецсимволов можно вызвать, нажав кнопку [6▼] после фактического ввода символа путем перемещения курсора.

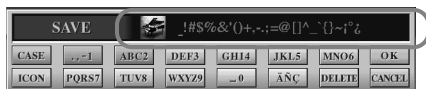

С помощью диска [DATA ENTRY] поставьте курсор рядом с нужным спецсимволом, а затем нажмите кнопку [8▲] (OK) или [ENTER].

ПРИМЕЧАНИЕ

Если вводятся символы, не требующие добавления диакритических знаков (за исключением азбук кана-кан и катакана половинного размера), можно вызвать список спецсимволов, нажав кнопку [6▼]. Делать это следует после выбора символа, но до его фактического ввода.

■ Ввод цифр

Сначала выберите регистр символов: «A B C» (полноразмерный алфавит), «ABC» «CASE» (прописные буквы половинного размера) и «case» (строчные буквы половинного размера). Затем нажмите и не отпускайте некоторое время одну из кнопок [2▲] — [7▲] и [2▼] — [5▼], либо нажимайте ее до тех пор, пока не выберете нужную цифру.

Изменение значка

Можно также поменять значок, появляющийся слева от имени файла. Перейдите на экран **ICON SELECT**, нажав кнопку [1▼] (ICON) на экране ввода символов (стр. 49).

Выберите значок с помощью кнопок [A] — [J] или [3▲▼] — [5▲▼], а затем введите выбранный значок, нажав кнопку [8▲] (OK).

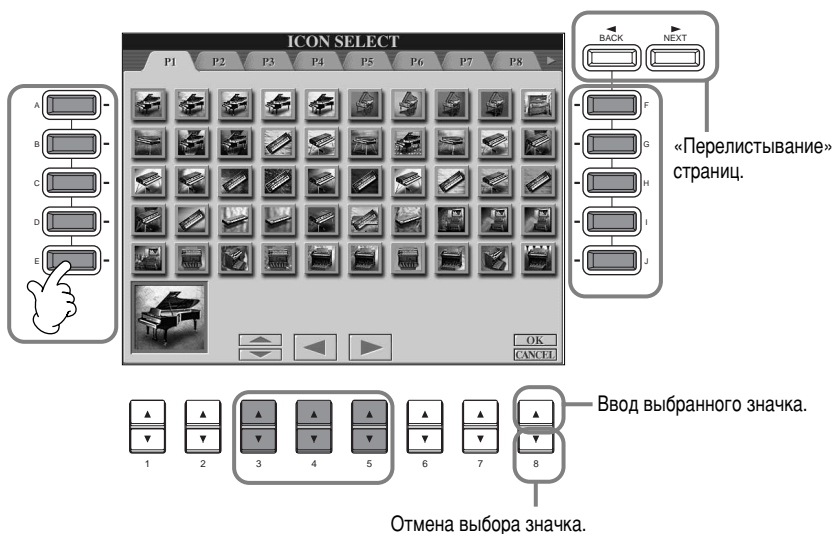

Использование диска [DATA ENTRY]

Этот диск позволяет легко выбирать объекты на экране и менять значения параметров. Функции диска [DATA ENTRY] зависят от типа экрана, отображаемого в данный момент.

■ Изменение значений

Значения параметров можно менять с помощью диска [DATA ENTRY]. Например, если вы находитесь на экране [BALANCE], диск регулирует громкость выделенной партии. Чтобы отрегулировать громкость другой партии, сначала выберите эту партию с помощью кнопки [▲▼], а затем поверните диск [DATA ENTRY].

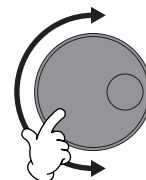
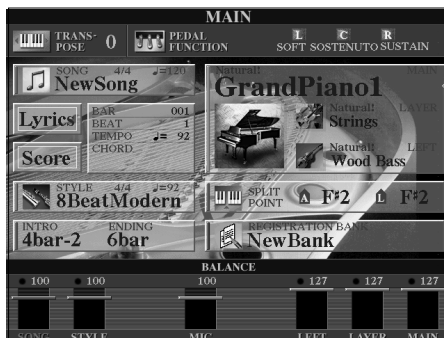

■ Выбор объектов

Вращая диск [DATA ENTRY], можно выбрать нужный объект или функцию. После этого можно вызвать объект или функцию, нажав кнопку [ENTER]. Например, если вы находитесь на экране VOICE, можно выбрать нужный тембр с помощью диска [DATA ENTRY], а затем вызвать его с помощью кнопки [ENTER].

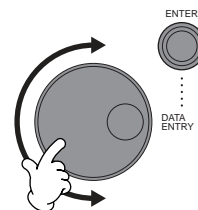

Функция Direct Access: быстрый выбор экрана

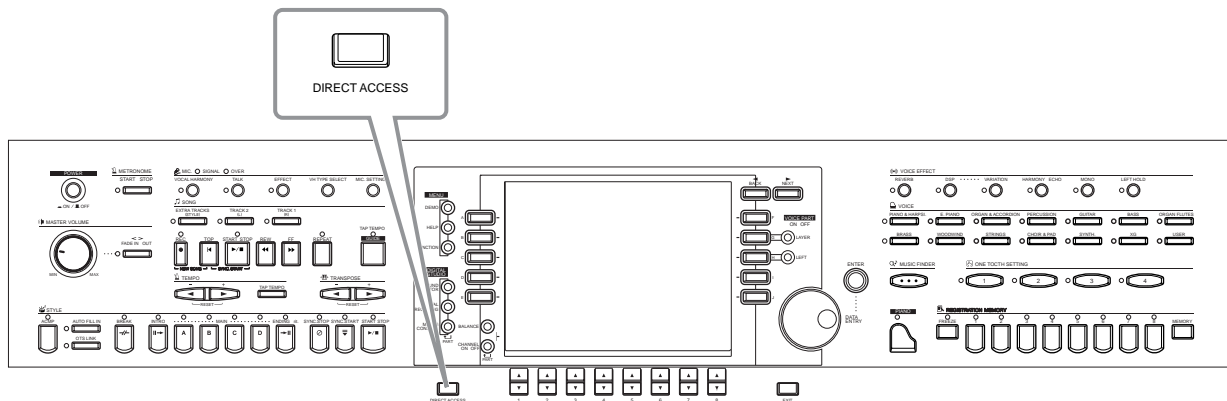

Функция Direct Access позволяет мгновенно вызвать нужный экран, нажав всего одну дополнительную кнопку. Нажмите кнопку **[DIRECT ACCESS]**. Вам предложат нажать нужную кнопку. Просто нажмите кнопку, соответствующую нужному экрану настроек, — и сразу появится этот экран. В следующем примере функция Direct Access используется для вызова экрана **Chord Fingering** (стр. 142).

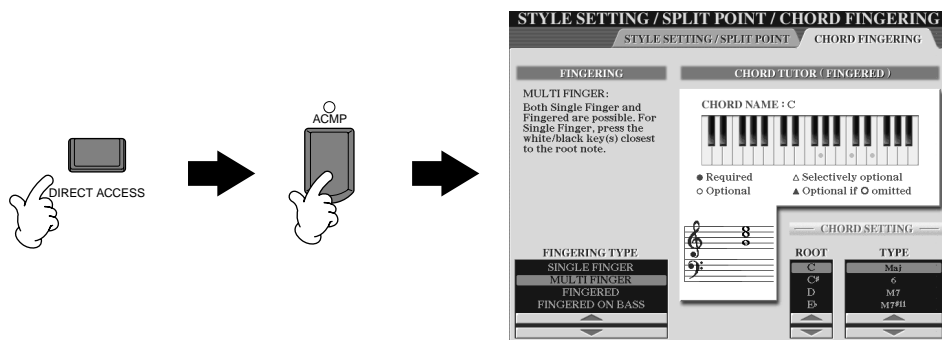

Список экранов, которые можно вызвать с помощью функции Direct Access, содержится в таблице (стр. 52).

ПРИМЕЧАНИЕ

Можно легко вернуться к экрану **MAIN**. Для этого нажмите кнопку **[DIRECT ACCESS]**, а затем кнопку **[EXIT]**.

Таблица функции Direct Access

Сочетание кнопок: [DIRECT ACCESS] + одна из перечисленных кнопок		Соответствующий экран и функция			Страница	
STYLE	[ACMP]	FUNCTION	CHORD FINGERING	FINGERING TYPE selection	142	
	[BREAK]	MIXING CONSOLE (STYLE PART)	VOLUME/VOICE	Настройки VOICE	124	
	[INTRO]			Настройки PANPOT		
	MAIN [A]			Настройки VOLUME		
	MAIN [B]		Настройки HARMONIC CONTENT	125		
	MAIN [C]		Настройки BRIGHTNESS			
	MAIN [D]		Настройки REVERB	126		
	[ENDING]	Настройки CHORUS				
	[AUTO FILL IN]	Настройки DSP	FUNCTION	STYLE SETTING/SPLIT POINT	Настройка SYNC. STOP WINDOW	141
	[OTS LINK]	—				
[SYNC. STOP]	—					
[SYNC. START]	—					
[START/STOP]	—					
SONG	[TRACK1]	FUNCTION	SONG SETTING	Выбор TRACK1 CHANNEL	140	
	[TRACK2]			Выбор TRACK2 CHANNEL		
	[EXTRA TRACKS]					
	[REPEAT]					
	[GUIDE]		Выбор GUIDE MODE			
	[REC]	—				
	[TOP]	—				
	[START/STOP]	—				
[REW]	—					
[FF]	—					
METRONOME	[START/STOP]			Настройки METRONOME		
[FADE IN/OUT]		FUNCTION	UTILITY	Настройки FADE IN/OUT	151	
TEMPO	[TAP TEMPO]			Настройки TAP		
	[◀]		MIDI	Настройка MIDI CLOCK	149	
TRANSPOSE	[▶]	MIXING CONSOLE	CONTROLLER	Назначение TRANSPOSE	144	
	[▶]		TUNE	Настройки TRANSPOSE	125	
MENU	[DEMO]	FUNCTION	UTILITY	Выбор LANGUAGE	154	
	[HELP]			Настройки LCD BRIGHTNESS	152	
	[FUNCTION]		MIDI	Настройки MIDI	148	
DIGITAL STUDIO	[SOUND CREATOR]	MIXING CONSOLE	MASTER TUNE/SCALE TUNE	Настройка MASTER TUNING	138	
	[DIGITAL RECORDING]			Настройка SCALE TUNING		
	[MIXING CONSOLE]			Настройки EQ	128	
[BALANCE]		MIXING CONSOLE (SONG PART)	VOLUME/VOICE	Настройки VOLUME	124	
[CHANNEL ON/OFF]				Настройки VOICE		
[DIRECT ACCESS]		Выход из режима Direct Access				
[NEXT]		—				
[BACK]		—				
[ENTER]		—				
[EXIT]		Возврат к экрану MAIN				
VOICE PART	[LAYER]	MIXING CONSOLE	TUNE	Настройки OCTAVE	125	
	[LEFT]					
VOICE EFFECT	[REVERB]	MIXING CONSOLE	EFFECT	Настройки REVERB	126	
	[DSP]			Настройки DSP		
	[VARIATION]	FUNCTION	HARMONY/ECHO		146	
	[HARMONY/ECHO]					
[MONO]	MIXING CONSOLE	TUNE	Настройки PORTAMENTO TIME	125		
[LEFT HOLD]			STYLE SETTING/SPLIT POINT	Настройка SPLIT POINT (LEFT)	141	
VOICE	[PIANO & HARPS]	FUNCTION	VOICE SET		146	
	[E.PIANO]					
	[ORGAN & ACCORDION]					
	[PERCUSSION]					
	[GUITAR]					
	[BASS]					
	[BRASS]					
	[WOODWIND]					
	[STRINGS]					
	[CHOIR & PAD]					
	[SYNTH.]					
	[XG]					
	[USER]					
ORGAN FLUTES	MIXING CONSOLE		Настройки EQ	128		
[MUSIC FINDER]		MUSIC FINDER	MUSIC FINDER SEARCH1 (поиск записей)	74		
ONE TOUCH SETTING	[1]	—				
	[2]	—				
	[3]	—				
	[4]	—				
MIC.	[VOCAL HARMONY]	MIXING CONSOLE	EFFECT	Настройка MIC. REVERB	126	
	[TALK]	MIC. SETTING	TALK SETTING		135	
	[EFFECT]	MIXING CONSOLE	EFFECT	Настройка MIC. DSP	126	
	[VH TYPE SELECT]	VOCAL HARMONY	VOCAL HARMONY EDIT (редактирование параметров VOCAL HARMONY)		131	
	[MIC. SETTING]	MIXING CONSOLE	EFFECT	MIC. Выбор EFFECT TYPE	126	
[PIANO]		CONTROLLER	Выбор KEYBOARD TOUCH	144		
REGISTRATION MEMORY	[FREEZE]	FUNCTION		FREEZE	145	
	[1]	REGISTRATION BANK		REGISTRATION EDIT (редактирование REGISTRATION)	89	
	[2]					
	[3]					
	[4]					
	[5]					
	[6]					
	[7]					
[8]						
[MEMORY]			REGISTRATION SEQUENCE (создание REGISTRATION SEQUENCE)	145		
PEDAL	RIGHT	FUNCTION	CONTROLLER	Назначение функции RIGHT PEDAL	142	
	CENTER			Назначение функции CENTER PEDAL		
	LEFT			Назначение функции LEFT PEDAL		
	AUX			Назначение функции AUX PEDAL		

Справки

По всем основным функциям и возможностям CVP-210/208 можно получить справку.

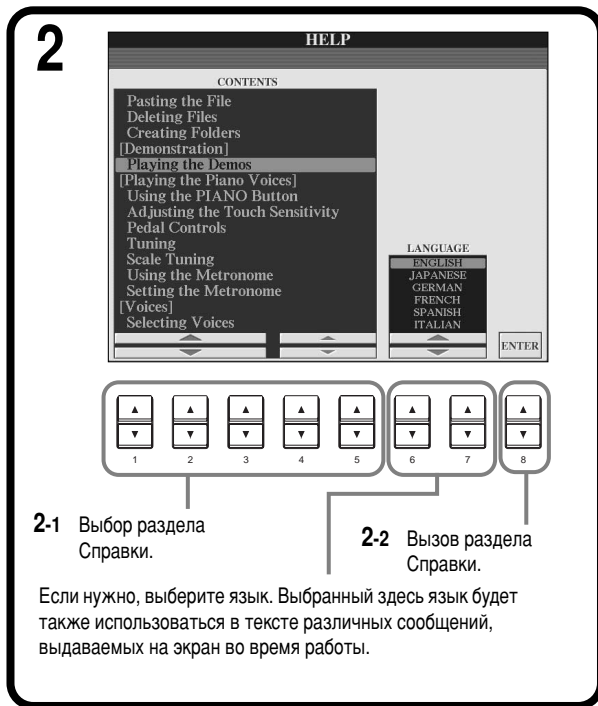
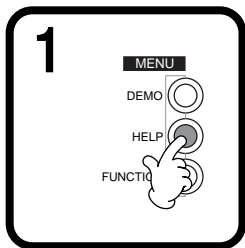
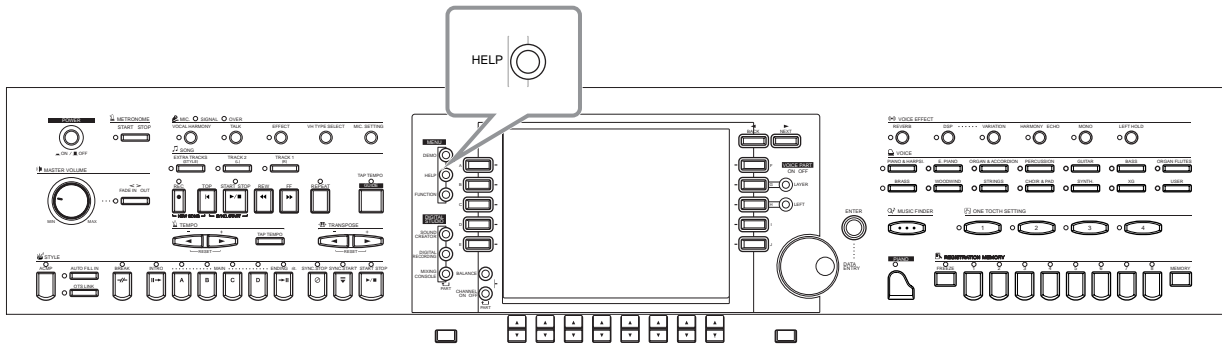

ПРИМЕЧАНИЕ

Справки могут выдаваться на следующих языках:
АНГЛИЙСКИЙ
ЯПОНСКИЙ
НЕМЕЦКИЙ
ФРАНЦУЗСКИЙ
ИСПАНСКИЙ
ИТАЛЬЯНСКИЙ

ПРИМЕЧАНИЕ

Язык справок также можно выбрать на экране «LANGUAGE» (стр. 154).

ПРИМЕЧАНИЕ

Выбор другого языка на этом экране может вызвать следующие проблемы:

- Некоторые символы во введенных именах файлов могут быть искажены.
- Некоторые файлы могут стать недоступными.

Для устранения этих проблем достаточно вернуть прежний язык. Аналогичные проблемы могут возникать при чтении файлов на компьютере с другой языковой системой.

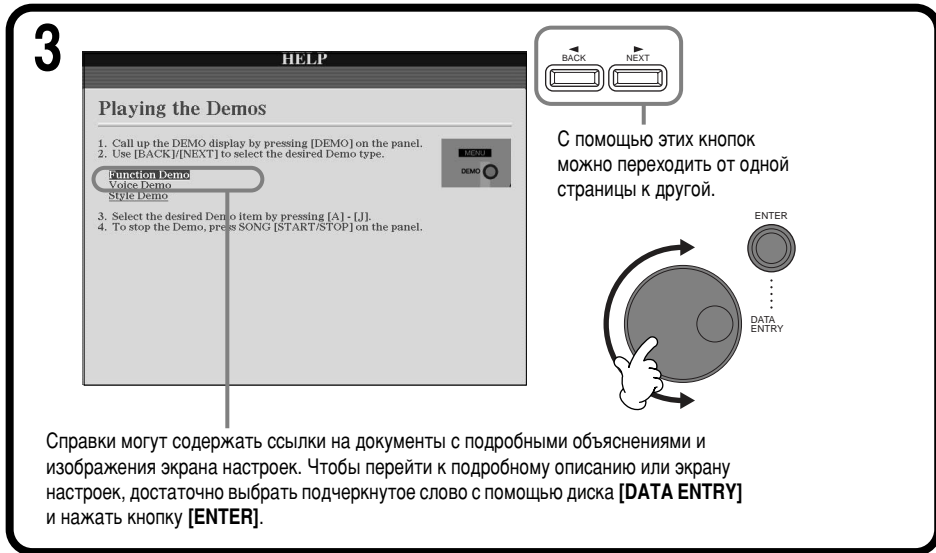

Использование метронома

Метроном помогает держать темп во время игры, а также дает возможность прослушать и оценить тот или иной темп.

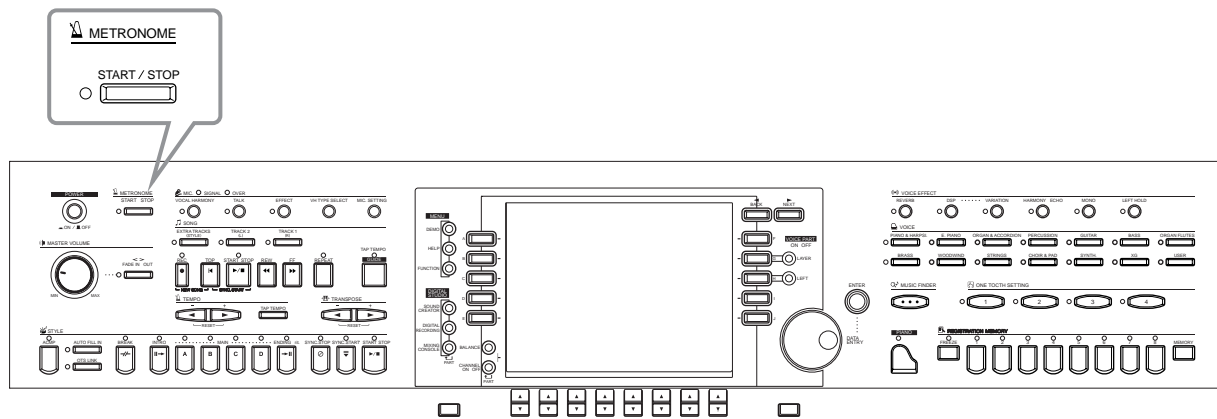

Для запуска метронома нажмите кнопку METRONOME [START/STOP].
Темп регулируется с помощью кнопок TEMPO [◀] [▶] (см. ниже).
Чтобы остановить метроном, еще раз нажмите кнопку [START/STOP].

ПРИМЕЧАНИЕ

Можно менять звук, громкость и частоту сигнала метронома (стр. 151).

Регулировка темпа

Этот раздел посвящен регулировке темпа, которая влияет не только на темп метронома, но и на темп воспроизведения песни или стиля аккомпанемента.

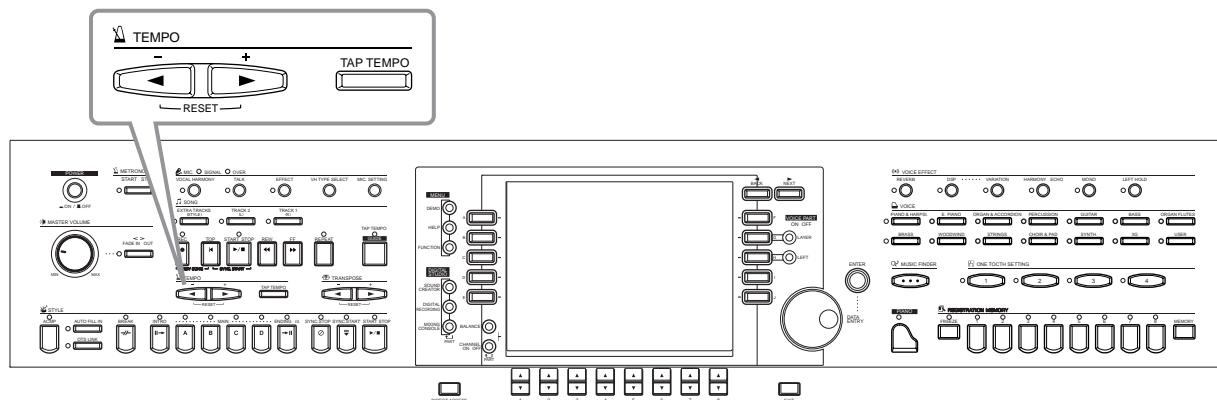

1

Нажмите кнопку TEMPO [◀] или [▶].

END Кнопка выхода из экрана TEMPO.

2

Темп можно менять с помощью кнопок TEMPO [◀] [▶] или диска [DATA ENTRY].
Число на экране указывает на количество четвертей в минуту. Это число может меняться в пределах от 5 до 500. Чем оно больше, тем быстрее темп.

Если изменить темп, соответственно изменятся темп текущей песни и темп стиля аккомпанемента. Чтобы восстановить стандартный (начальный) темп, одновременно нажмите кнопки TEMPO [◀] [▶]. Больше о темпе см. в разделе «Индикаторы темпа: главный экран» (стр. 55).

ПРИМЕЧАНИЕ

По умолчанию песни и стили аккомпанемента проигрываются в стандартном (начальном) темпе, который лучше всего соответствует данной песне или стилю.

Функция Tap Tempo

Таким образом, нужный темп можно просто отбить. Несколько ударов по кнопке [TAP TEMPO] — и песня или стиль аккомпанемента будут воспроизводиться в заданном темпе.

1 Воспроизведение песни или стиля аккомпанемента (стр. 63, 78).

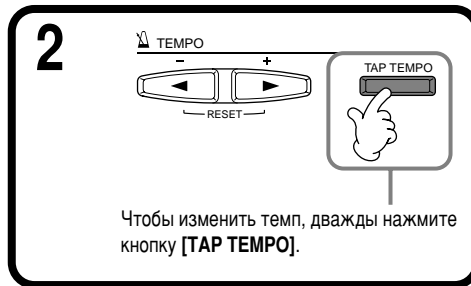

ПРИМЕЧАНИЕ

Нажатие кнопки [TAP TEMPO] создает звук, похожий на стук. При желании этот звук можно изменить (стр. 152).

ПРИМЕЧАНИЕ

С помощью функции Tap Tempo можно также задать темп, в котором будет автоматически воспроизводиться песня или стиль аккомпанемента. Остановите воспроизведение песни и аккомпанемента и стукните несколько раз по кнопке [TAP TEMPO]. Выбранный стиль аккомпанемента автоматически запустится в этом темпе. Если задать для песни режим синхронного запуска Sync. Start stand-by (стр. 64, 78) и постучать по кнопке [TAP TEMPO], воспроизведение песни начнется в этом темпе. Для песни и стиля с размером 2/4 и 4/4 ударьте по кнопке четыре раза, для размера 3/4 — три раза, для размера 5/4 — пять раз.

■ Индикаторы темпа: главный экран (MAIN)

На главном экране есть три индикатора темпа.

Индикатор стандартного (начального) темпа выбранной песни (если темп не был изменен вручную).

Индикатор фактического темпа воспроизведения песни, стиля аккомпанемента или метронома. Если воспроизведение остановлено, этот индикатор показывает темп выбранного стиля. Если песня и стиль проигрываются одновременно, темп аккомпанемента автоматически подгоняется под темп песни и отображается на этом индикаторе. При записи песни или стиля аккомпанемента используется именно этот темп.

Индикатор стандартного (начального) темпа текущего стиля аккомпанемента (если темп не был изменен вручную).

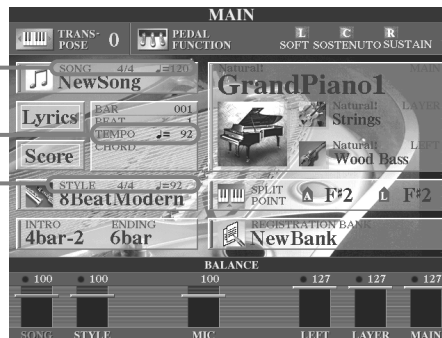

Проигрывание демонстрационных песен

Цифровое пианино CVP-210/208 – это гибкий инструмент с развитой системой управления, множеством динамических тембров и ритмов, снабженный целым рядом дополнительных функций. Для того чтобы в полной мере продемонстрировать богатство звука и возможностей цифрового пианино CVP-210/208, мы заложили в память инструмента три типа демонстрации.

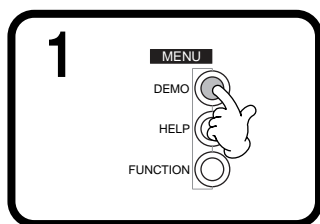
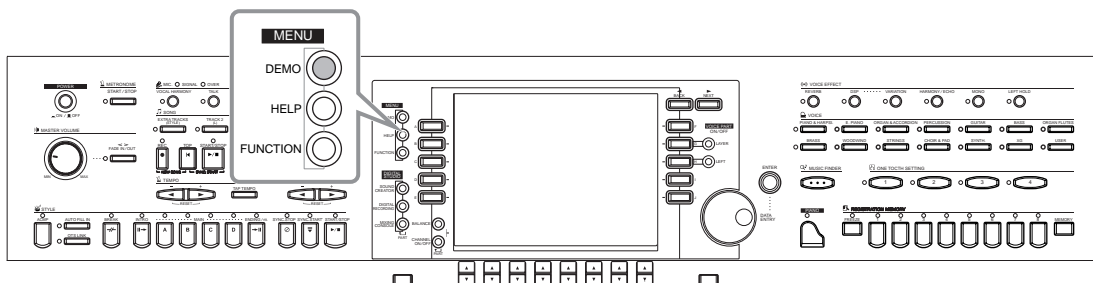

2

- 2-1 С помощью кнопок [BACK][NEXT] можно выбрать по своему желанию тип демонстрации.
 Демонстрации функций отражают возможности различных функций.
 Демонстрации тембров иллюстрируют возможности использования тембров.
 Демонстрации стилей позволяет получить представление о ритмах и стилях аккомпанемента.

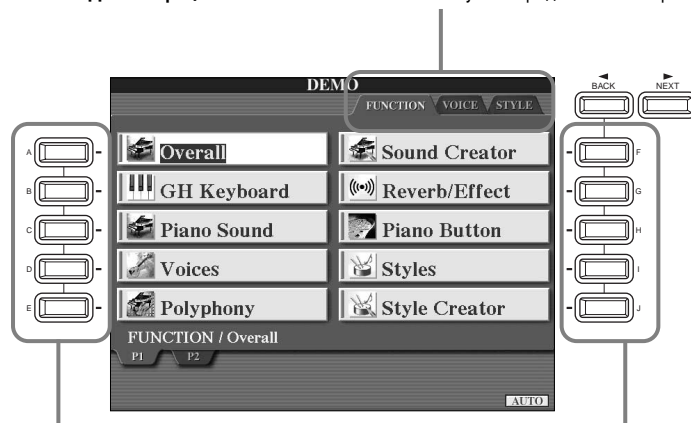

2-3 Для выбора нужной демонстрации нажмите одну из этих кнопок.

2-2 С помощью этих кнопок можно переходить от одной страницы экрана к другой.

Эта кнопка позволяет проигрывать демонстрации непрерывно, начиная с первой позиции в списке (верхняя в левом ряду). Такой режим воспроизведения можно выбрать лишь при переходе к экрану FUNCTION.

Все имеющиеся демонстрации воспроизводятся одна за другой, начиная с верхней в левом ряду. Экраны VOICE и STYLE не располагают кнопкой [AUTO], однако это не препятствует последовательному воспроизведению демонстрационных песен. Нажатие данной кнопки делает невозможным интерактивное воздействие на демонстрации функций (см. шаг 3).



3 При выборе демонстрации функций на экране появляются вводные сведения и начинается воспроизведение.

Ниже приведен пример экрана с вводными сведениями о тембрах.

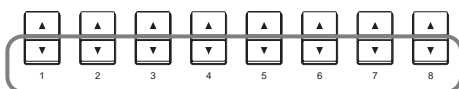
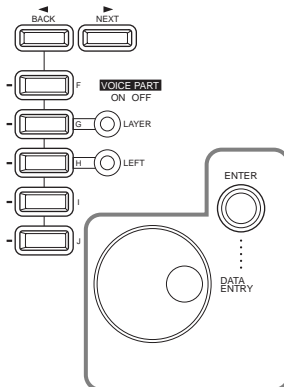

Выберите нужное слово или объект с помощью диска управления [DATA ENTRY], а затем вызовите его, нажав кнопку [ENTER] или кнопки ([1▼], [2▼], и т. д.).

ПРИМЕЧАНИЕ

Чтобы перейти к предыдущей или следующей странице, воспользуйтесь кнопками [BACK][NEXT].

ПРИМЕЧАНИЕ

Чтобы остановить воспроизведение, нажмите кнопку SONG [START/STOP]. Чтобы продолжить демонстрацию с места остановки, нажмите кнопку SONG [START/STOP] еще раз. При воспроизведении демонстрационных песен можно пользоваться функциями быстрой перемотки вперед и назад (стр. 80).



4 Соответствующие объяснения отображены на экране.

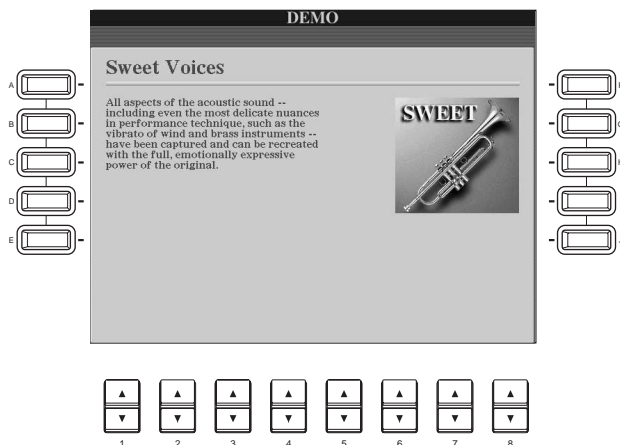

Кнопка возврата к главному экрану MAIN.

Тембры

Цифровое пианино CVP-210/208 обладает богатейшим набором натурально звучащих тембров, включая все разнообразие тембров клавишных, струнных и духовых инструментов, а также множество других.

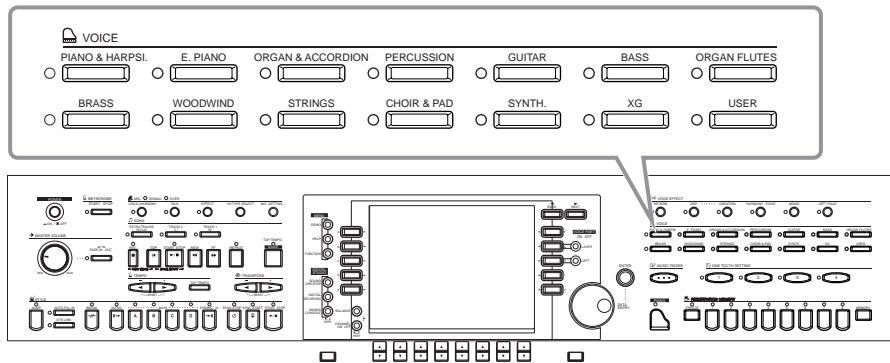

Выбор тембра

1 Выберите необходимую группу тембров.

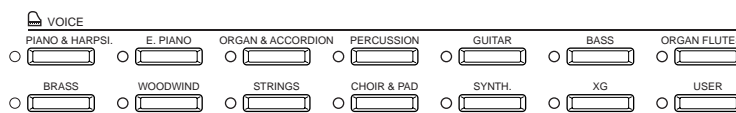

ПРИМЕЧАНИЕ

При выборе группы тембров автоматически выделяется тот тембр, который был выбран последним.

ПРИМЕЧАНИЕ

По умолчанию выбирается не просто сам тембр, но и наиболее соответствующий ему эффект вместе с прочими параметрами тембра. Функцию автоматического выбора параметров тембра можно отключить (стр. 146).

ПРИМЕЧАНИЕ

Можно задать, в какой мере громкость тембра будет зависеть от силы нажатия на клавишу (стр. 144).

ПРИМЕЧАНИЕ

Перечень встроенных тембров содержится в сборнике таблиц.

ПРИМЕЧАНИЕ

Можно указать, следует ли отображать номера изменения программ и банков («MSB-LSB-Program Change number» справа от имени тембра) (стр. 152).

ПРИМЕЧАНИЕ

XG представляет собой значительно усовершенствованное расширение стандарта General MIDI (GM System level 1 format). Корпорация Yamaha разработала эту спецификацию с целью увеличения числа доступных тембров и возможностей управления тембрами и эффектами, а также обеспечения совместимости MIDI данных в будущем.

2 Эта надпись указывает на то, что экран предназначен для выбора главного тембра (стр. 25).

2-1 Кнопки для указания местонахождения тембра (разделы PRESET/USER/FLOPPY DISK).



2-2 Кнопки для перехода между страницами текущей группы тембров.

Эта кнопка служит для вызова экрана выбора группы тембров.

2-3 Кнопки выбора тембра.

Эта кнопка позволяет начать воспроизведение выделенного тембра. При повторном ее нажатии воспроизведение прекращается.

3 Чтобы услышать выбранный тембр, поиграйте на клавиатуре.

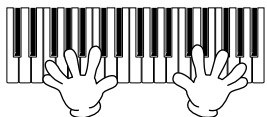

END Кнопка перехода к главному экрану MAIN.



Характеристики тембра

Тип тембра и его характеристики отображаются над именем тембра.

Natural!

Эти глубокие и эффектные тембры состоят главным образом из инструментальных звуков и предназначены для фортепианных и других партий клавиатуры. Так как они используют совершенно независимый источник звука, вы можете воспроизводить насыщенные продолжительные аккорды, даже вместе со стилем аккомпанемента, и не беспокоиться об обрывающихся нотах. Также они используют все возможности современной технологии сэмплирования корпорации Yamaha, такие как стереосэмплирование, динамическое сэмплирование, сустейн-сэмплирование и сэмплирование звука отпущенных клавиш.

Live!

Эти тембры акустических инструментов были засэмплированы в виде стереофайла. В результате они звучат действительно натурально. Сэмплы обладают богатым звучанием, хорошо передают пространство и атмосферу.

Cool!

Эти тембры способны передавать динамику и тончайшие нюансы звучания электрических инструментов благодаря изощренному программированию и внушительному объему памяти.

Sweet!

Эти тембры акустических инструментов также выигрывают от использования сложной технологии. Они звучат столь естественно, что можно различить мельчайшие детали звуковой картины. Даже не верится, что источник звука – цифровое пианино!

Drum

Каждой клавише присвоен звук какого-либо одного ударного инструмента. Ваша клавиатура превращается в подобие ударной установки.

SFX

С каждой клавишей соотнесен какой-либо звуковой спецэффект.

Live!Drums

Высококачественные барабанные звуки, использующие все возможности стерео- и динамического сэмплирования.

Organ Flutes!

Тембр органа позволяет настраивать многие параметры звучания и создавать собственные органные тембры с помощью функции Sound Creator.

Live! SFX (инструмент: спецэффекты)

Высококачественные перкуссионные звуки инструментов Латинской Америки, использующие все возможности стерео- и динамического сэмплирования. Благодаря им вы получаете более широкий и многосторонний диапазон перкуссии инструментов Латинской Америки, чем при использовании обычных тембров барабанов.

Перкуссионная клавиатура

При выборе одного из наборов спецэффектов или барабанов из группы тембров PERCUSSION каждой клавише присваиваются звуки, входящие в этот набор. Различные ударные и перкуссионные инструменты стандартного набора Standard Kit обозначены соответствующими символами под клавишами. Имейте в виду: несмотря на то, что различные наборы состоят из разных звуков, некоторые звуки могут называться и звучать одинаково в нескольких наборах. Список звуков, относящихся к каждому набору, приведен в сборнике таблиц (Drum/key Assignment List).

Игра на фортепиано «в одно касание»

Эта удобная и в то же время простая функция полностью и автоматически перестраивает все CVP-210/208 для оптимального исполнения в тембре фортепиано. Независимо от того, какие настройки вы задали на панели, можно быстро вызвать экран настроек пианино с помощью одной кнопки.

**Кнопка PIANO**

Изменяет все настройки панели, позволяя играть на CVP-210/208, как на фортепиано.

ПРИМЕЧАНИЕ

Также в этой функции можно использовать метроном (стр. 54).

Функция Piano Lock

Удобная функция Piano Lock позволяет «заблокировать» пианино во избежание случайного изменения настроек при нажатии другой кнопки на панели. При использовании блокировки CVP-210/208 остается в режиме фортепиано даже при нажатии других кнопок, позволяя избежать случайного перехода к песне или стилю аккомпанемента во время концерта фортепиано.

Нажмите кнопку [PIANO] и удерживайте ее, пока на экране не появится предложение активировать блокировку пианино.

Для активации блокировки выберите «ОК».

Для отключения блокировки еще раз нажмите кнопку [PIANO] на некоторое время.

ПРИМЕЧАНИЕ

Даже после отключения блокировки настройки пианино останутся активны.

Тембры Layer и Left: игра с использованием нескольких тембров

CVP-210/208 поддерживает одновременную игру трех тембров. MAIN (главный), LAYER (слой) и LEFT (тембр для левой руки). Комбинируя эти три тембра, вы можете создавать мультиинструментальные смеси с богатыми текстурами для последующего использования во время концерта.

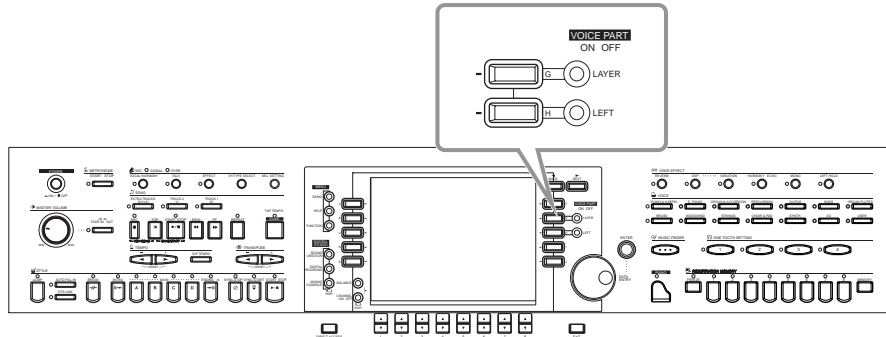

Игра с использованием слоя из двух тембров



Игра с использованием двух несмешанных тембров (один справа, другой слева)

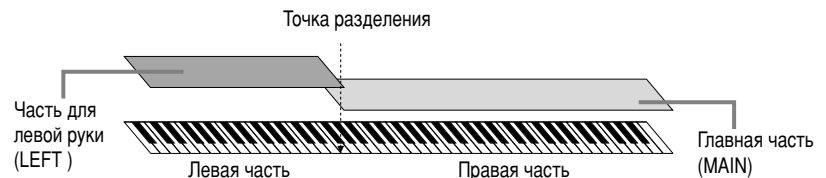

Игра с использованием трех тембров (один слева и два смешанных тембра справа)

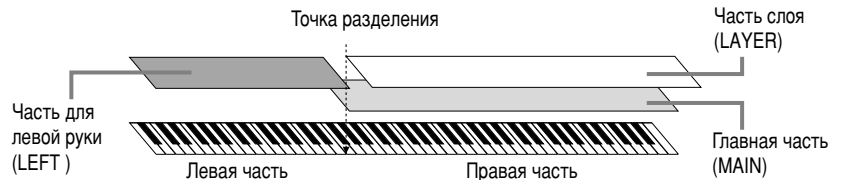

Слой: Смешивание двух разных тембров

1 Кнопка включения функции LAYER. Эта же кнопка позволяет отключить данную функцию.

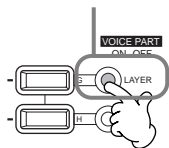

2 Выберите слой с помощью кнопки [G]. Эта же кнопка позволяет вызвать экран VOICE, где вы сможете выбрать тот тембр, который будет смешан с главным. Метод выбора тембра ничем не отличается от метода, применяемого при работе с экраном VOICE (MAIN) (стр. 58).

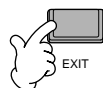
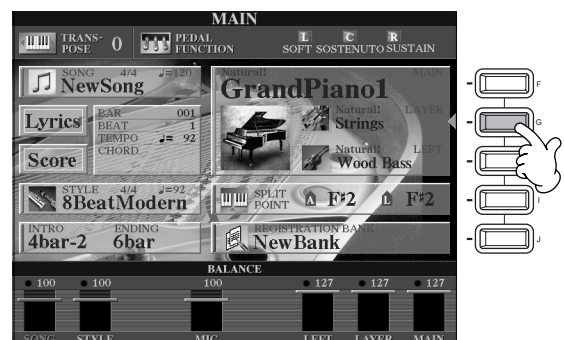

Кнопка перехода к главному экрану MAIN.

ПРИМЕЧАНИЕ

Существует еще один способ быстро выбрать главный (MAIN) и дополнительный (LAYER) тембра. Удерживая кнопку выбора определенного тембра, нажмите другую кнопку выбора тембра. Первый из выбранных тембров станет главным, а второй – дополнительным.

Тембр для левой руки: Установка различных тембров для левой и правой части клавиатуры

1 Включите переключатель **LEFT**. Повторное нажатие приведет к выключению тембра для левой руки.



END
EXIT



Кнопка перехода к главному экрану **MAIN**.

2 Выберите тембр для левой руки с помощью кнопки **[H]**. Эта же кнопка позволяет вызвать экран **VOICE**, где вы сможете выбрать тембр для левой руки. Метод выбора тембра ничем не отличается от метода, применяемого при работе с экраном **VOICE (MAIN)** (стр. 58).

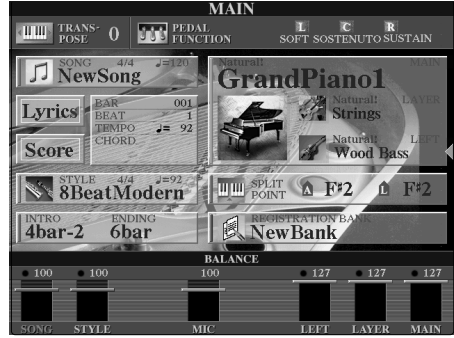

ПРИМЕЧАНИЕ

Точкой разбиения клавиатуры может служить любая клавиша. Для ее настройки вызовите экран **SPLIT POINT**, нажав кнопку **[I]** (**SPLIT POINT**) на экране **MAIN**. Шаги операции такие же, как и на экране **STYLE SETTING/SPLIT POINT** страницы **FUNCTION** (стр. 141).

ПРИМЕЧАНИЕ

Для каждой части – **MAIN** (главная), **LAYER** (слой) и **LEFT** (для левой руки) – можно установить свой уровень громкости (стр. 65).

ПРИМЕЧАНИЕ

Кроме того, совместное использование функций **LAYER** и **LEFT** позволяет создавать слои из двух тембров и разбивать клавиатуру на две зоны. Для этого назначьте (указанным выше способом) разные тембры для правой и левой частей клавиатуры и смешайте два тембра для игры правой рукой.

Применение тембральных эффектов

Эта часть передней панели позволяет обрабатывать тембры с помощью различных эффектов.

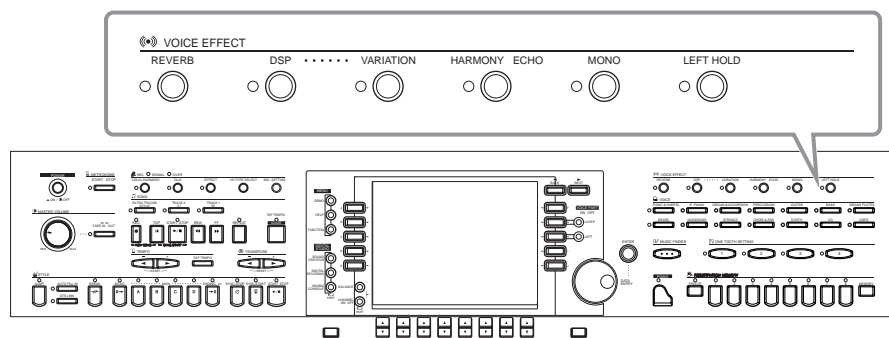

Нажмите одну из кнопок, чтобы включить соответствующий эффект. Повторное нажатие приводит к отключению эффекта. Ниже приведено описание каждого из имеющихся эффектов.

■ REVERB

Реверберация представляет собой эффект, который воспроизводит акустическую среду помещения: от маленького джаз-клуба до концертного зала.

■ DSP

Цифровое пианино **CVP-210/208** содержит множество встроенных цифровых эффектов, позволяющих обрабатывать звук различным образом. Функции **DSP** можно использовать для тонкой настройки тембра. Например, вы можете применить эффект хоруса, чтобы оживить тембр и придать ему глубину, или использовать симфонический эффект для добавления теплоты и насыщенности. Среди функций **DSP** имеется также эффект «дисторшн», который может совершенно изменить характер звучания исходного тембра. **DSP** задается для выбранной на данный момент партии (**MAIN/LAYER/LEFT**).

ПРИМЕЧАНИЕ

Эффекты **DSP** и **VARIATION** можно задействовать в экране **MIXING CONSOLE** (стр. 126). Там же можно отрегулировать глубину эффекта.

■ VARIATION (Недоступна для тембров группы **Natural**; стр. 92)

Эффект вариации включает в себя сразу несколько видов обработки сигнала. Возьмем, к примеру, эффект **Rotary Speaker** (вращающийся динамик) (стр. 126). Управляя этим эффектом, вы можете задать скорость вращения воображаемого источника звука.

■ HARMONY/ECHO

Добавление эха и гармонизация тембров, используемых в правой части клавиатуры (стр. 146).

■ MONO

Установка режимов полифонии (несколько нот могут звучать одновременно) либо монофонии для каждого типа тембра (MAIN/LAYER/LEFT). Горящая лампочка рядом с переключателем означает режим MONO. Выключенная лампочка указывает на использование полифонии. В режиме MONO звучит лишь нота, сыгранная последней. Это позволяет повысить реалистичность звучания духовых инструментов. Кроме того, данный режим может сделать использование «портаменто» более эффективным при игре легато.

■ LEFT HOLD (удержание тембра для левой руки)

Эта функция заставляет тембр для левой руки замедляться. Клавиши уже отпущены, а звук еще тянется. Эффект ее тот же, что и при использовании правой педали (педали сустейна). Эта функция особенно полезна при включенном автоаккомпанементе. Например, если вы возьмете аккорд в той части клавиатуры, которая отведена под автоаккомпанемент, а затем отпустите клавиши (при включенном разделении клавиатуры; тембр для левой руки — струнные (Strings)), аккорд будет продолжать звучать, придавая насыщенность общему звучанию аккомпанемента.

ПРИМЕЧАНИЕ

Эффект Portamento (портаменто) позволяет плавно смещать высоту звука от ноты к ноте при последовательном нажатии нескольких клавиш.

СОВЕТ

Вы можете подчеркнуть мелодическую линию, которая ведется в обрамлении аккордов. Для этого необходимо использовать функцию слоя и сделать ведущую партию монофонической. Установите полифонический режим для главного тембра (Main) и монофонический (MONO) — для тембра слоя (Layer). В этом случае ваша мелодия, в том числе наиболее высокие ноты любых аккордов, будет звучать монофонически. Попробуйте применить этот эффект к следующему тембру. **Главный тембр:** полифоническая духовая секция (Brass Section) + **тембр слоя:** монофоническая «сладкозвучная» труба (Sweet Trump).

Использование педалей

В CVP-210/208 используются три педали.

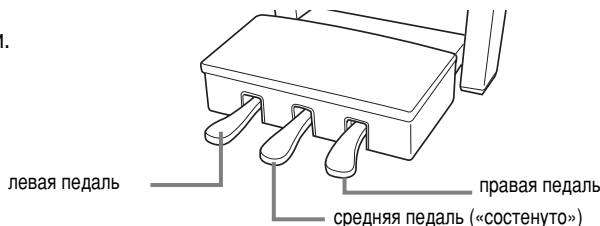

■ Правая педаль (правая)

Правая педаль выполняет ту же функцию, что и правая педаль акустического пианино, то есть продлевает звучание тембра даже после того, как отпустили клавишу.

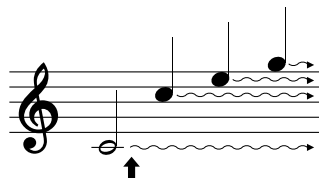

Если нажать правую педаль, все проигрываемые ноты будут звучать дольше, пока вы не отпустите педаль.

ПРИМЕЧАНИЕ

Также вы можете присвоить большое количество других функций этим педалям (также как дополнительный ножной контроллер или ножной переключатель). Например, вы можете использовать ее для запуска/остановки стиля аккомпанемента или для воспроизведения частей Fill-in (вставка) (стр. 142).

ПРИМЕЧАНИЕ

- Если нажата правая педаль, некоторые тембры могут звучать непрерывно или сильно продлеваться после того, как клавиша была отпущена.
- Правая педаль не действует на определенные тембры групп [PERCUSSION] и [XG].

■ Педаль состенуто (средняя)

Если взять ноту или аккорд и нажать на педаль «состенуто», пока клавиши нажаты, эти ноты будут длиться, пока вы не отпустите педаль, но все другие ноты продлеваться не будут.

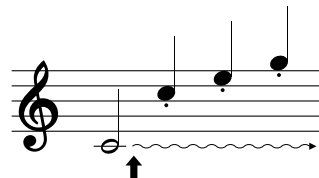

Если нажать среднюю педаль, когда нажата клавиша, нота будет звучать, пока вы не отпустите педаль.

ПРИМЕЧАНИЕ

- Некоторые тембры, например [STRINGS] или [BRASS], непрерывно продлеваются, если нажата педаль «состенуто».
- Педаль «состенуто» не действует на определенные тембры групп [PERCUSSION] и [XG].

■ Левая педаль

Если выбран тембр рояля, нажатие этой педали приводит к небольшому снижению громкости и легкому изменению тембра нот.

Присвоенные этой педали настройки могут различаться в зависимости от выбранного тембра.

ПРИМЕЧАНИЕ

Глубину эффекта левой педали можно настраивать (стр. 142).

■ Ножной контроллер/Педальный переключатель

Дополнительный ножной контроллер корпорации Yamaha (FC7) или педальный переключатель (FC4 или FC5) могут подсоединяться к разъему AUX PEDAL и использоваться для контроля над различными функциями, назначенными на странице FUNCTION (стр. 142).

Стили

В CVP-210/208 встроены стили (варианты аккомпанемента), характерные для множества музыкальных жанров, включая поп-музыку, джаз, латиноамериканскую и танцевальную музыку. Чтобы воспользоваться ими, достаточно просто брать левой рукой аккорды. Выбранный стиль аккомпанемента будет автоматически вам подыгрывать, мгновенно реагируя на смену аккорда. Попробуйте выбрать несколько стилей (см. дополнительный список) и воспроизвести их.

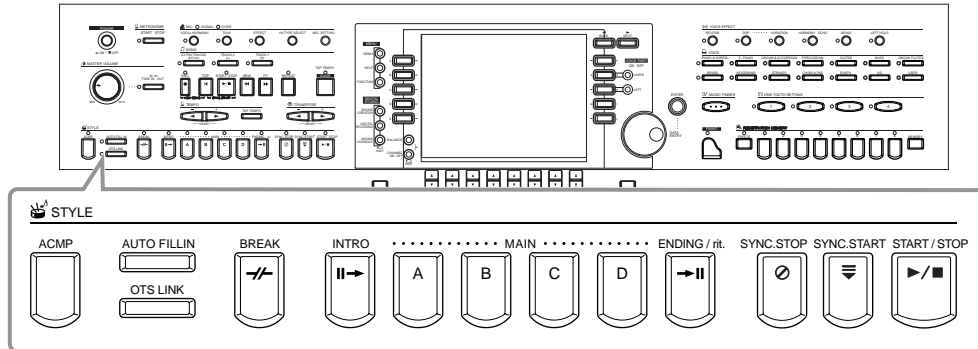

Воспроизведение стиля

1



ПРИМЕЧАНИЕ

Чтобы перейти к главному экрану [MAIN], сначала нажмите кнопку [DIRECT ACCESS], а затем — кнопку [EXIT].

2



2-1 Выберите раздел памяти (Preset, User, Floppy Disk) для сохранения стиля.

2-2 Выберите стиль.

При открытии каталога нижнего уровня эта кнопка (UP) позволяет перейти на верхний уровень, где вы можете выбрать группу стилей.

ПРИМЕЧАНИЕ

Перечень встроенных стилей содержится в дополнительном списке (списке стилей).

3

Включив кнопку [ACMP], вы можете брать или указывать аккорды с помощью раздела клавиатуры, отведенного под автоаккомпанемент. (В зависимости от значения параметров этим разделом может быть зона, отведенная под тембр для левой руки, либо вся клавиатура.)

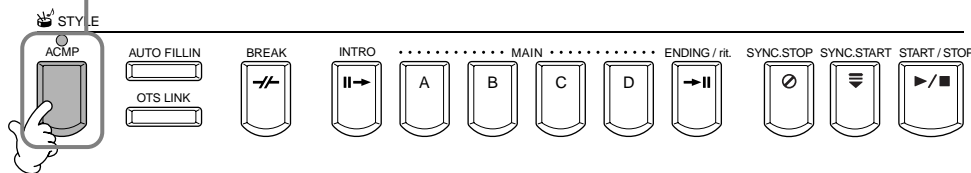

ПРИМЕЧАНИЕ

Вы можете установить границы раздела клавиатуры для автоаккомпанемента (стр. 141).

4

Включите кнопку SYNC. START (синхронный запуск).

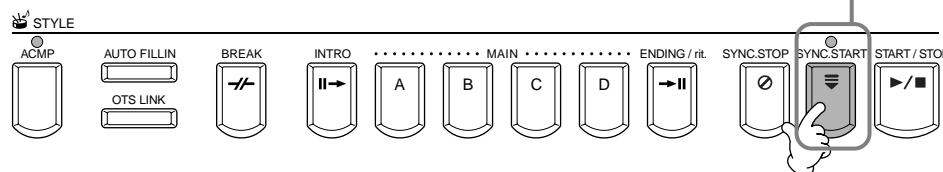

ПРИМЕЧАНИЕ

Sync. Start
Если эта кнопка включена, то для запуска стиля достаточно просто начать играть на клавиатуре.

5

Стиль запустится сразу, как только вы возьмете аккорд в разделе автоаккомпанемента.

Темп можно изменять с помощью кнопок TEMPO [◀] [▶] и [TAP TEMPO]. Скорость серии ударов по кнопке [TAP TEMPO] задает величину темпа.



ПРИМЕЧАНИЕ

- Запуск ритмических каналов (дорожек) стиля производится нажатием кнопки [START/STOP].
- Эти дорожки можно также запустить, ударив по кнопке [TAP TEMPO]. Остановите воспроизведение стиля и ударьте по кнопке [TAP TEMPO] три, четыре или пять раз (три раза – для размера 3/4, четыре – для размеров 2/4 и 4/4, пять раз – для размера 5/4).

6

Остановите воспроизведение стиля.

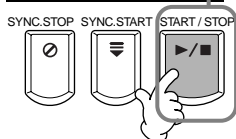

Отключите кнопку ACMP.



ПРИМЕЧАНИЕ

Когда одновременно с песней воспроизводится какой-либо стиль аккомпанемента, то части аккомпанемента, записанные на каналы 9 – 16, временно заменяются выбранным стилем аккомпанемента. Таким образом, вы получаете возможность поискать стиль, наиболее подходящий для данной песни (стр. 79).

Характеристики стиля аккомпанемента

Характеристики некоторых стилей аккомпанемента отображаются над соответствующими именами стиля на экране Open/Save.

Сессия (Session!)

Эти стили отличаются повышенным реализмом и естественностью сопровождения. Такой эффект достигается за счет микширования исходных и измененных типов аккордов. Кроме того, соло может гармонизироваться риффами с модифицированной аккордовой структурой. Данные стили создавались для того, чтобы добавить «изюминку» вашим выступлениям и заставить их звучать более профессионально. При использовании этих стилей необходимо учитывать, что они подходят не для всех песен и не для всех жанров. Поэтому при использовании определенных стилей игры аккордами применение такого аккомпанемента может оказаться ошибкой и даже привести к нарушениям гармонии. В некоторых ситуациях взятие простого мажорного трезвучия может привести к воспроизведению септаккорда либо, например, аккорд с добавлением нот(ы) в басовом регистре может быть обыгран неожиданным образом или неправильно.

Комбо (Piano Combo!)

Инструменты, задействованные в этих стилях аккомпанемента, обычно являются основой распространенного трио (фортепиано, бас и ударные). Иногда к ним присоединяются другие инструменты. Поскольку мы имеем дело с небольшим ансамблем, аккомпанемент будет звучать достаточно аскетично. Это можно эффектно использовать в аранжировках множества самых разных песен.

Пианист (Pianist!)

Эти специальные стили обеспечивают только фортепианный аккомпанемент, эффективно воссоздавая исполнение левой рукой искусного пианиста. Воспроизводя соответствующие аккорды левой рукой, вы можете автоматически добавлять сложные арпеджио и бас/фразы аккордов, такие как сложные фортепианные партии страйд-стиля.

воспроизведение только ритмических дорожек стиля

1 Выберите стиль (стр. 63).

ПРИМЕЧАНИЕ

Ритмические каналы (дорожки) являются составными частями стилей. Для каждого стиля применяются особые ритмические узоры.

2

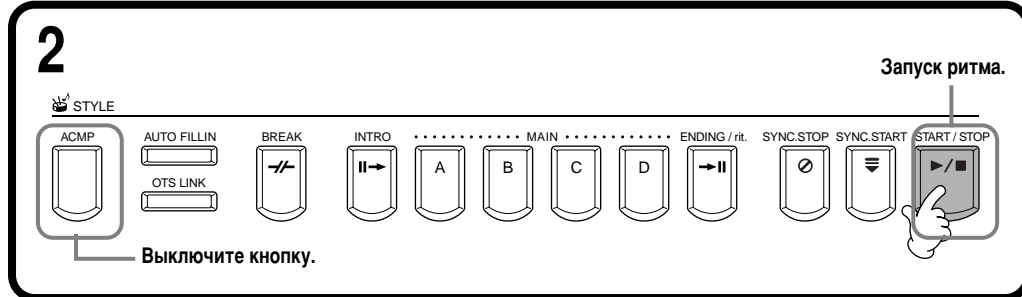

ПРИМЕЧАНИЕ

Если задействована функция синхростарта (Sync Start), запуск ритмических каналов производится нажатием любой клавиши (кнопка [SYNC.START]).

3 Играйте с включенным ритмом.

Темп можно изменять с помощью кнопок **ТЕМПО** [◀][▶] и [TAP TEMPO].
Скорость серии ударов по кнопке [TAP TEMPO] задает величину темпа.

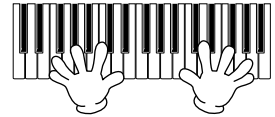

ПРИМЕЧАНИЕ

Если выбрана группа стиля «PIANIST», ритм не воспроизводится. Всегда проверяйте, включен ли АСМР, когда хотите воспользоваться одним из этих стилей.



Чтобы остановить воспроизведение ритма, нажмите кнопку [START/STOP].

Регулировка громкости / выключение каналов

Экран BALANCE (баланс)

Вызовите экран **BALANCE**.

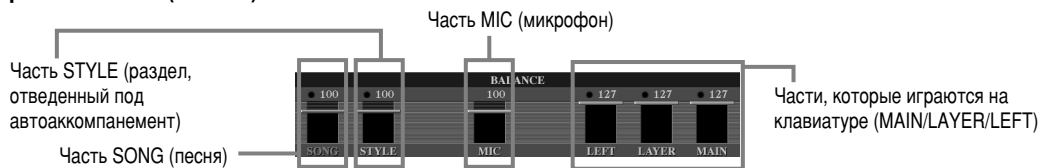

Отрегулируйте уровень громкости части.

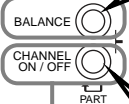

Вызовите экран **Channel ON/OFF**.

Экран CHANNEL ON/OFF



Вызовите экран STYLE с помощью кнопки [CHANNEL ON/OFF], а затем отключите ненужный инструмент. Чтобы слушать только сам инструмент, нажмите и удерживайте соответствующую кнопку канала, чтобы задать канал SOLO. Для отмены SOLO нажмите соответствующую кнопку канала еще раз.

ПРИМЕЧАНИЕ

Канал
Указывает канал MIDI, используемый в песне (стр. 161). Каналы распределяются следующим образом.

- Песня**
1 - 16
- Стиль аккомпанемента**
9 - 16

Аккордовая аппликатура

Воспроизведением стиля можно управлять с помощью аккордов слева от точки разбиения клавиатуры. Ниже приведено описание семи типов аппликатуры. Перейдите на страницу CHORD FINGERING (стр. 142) и выберите объект Chord Fingerings (типы аккордовой аппликатуры). Вы увидите варианты аккордов для левой руки.

SINGLE FINGER (одним пальцем)

Данный вариант аккомпанемента позволяет создавать прекрасные оркестровки с использованием мажорных и минорных аккордов, а также септаккордов. При этом достаточно задействовать лишь минимум клавиш в разделе клавиатуры, отведенном под автоаккомпанемент. В данном режиме используется упрощенная аккордовая аппликатура (см. ниже).

Для того чтобы взять мажорный аккорд, достаточно взять лишь его основной тон.

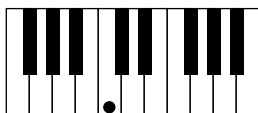

Чтобы взять минорный аккорд, нажмите одновременно клавишу основного тона и черную клавишу слева от нее.

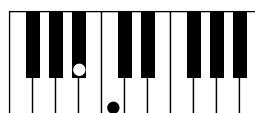

Чтобы взять септаккорд, нажмите одновременно клавишу основного тона и белую клавишу слева от нее.



Чтобы взять минорный септаккорд, нажмите одновременно с клавишей основного тона белую и черную клавиши слева от нее.

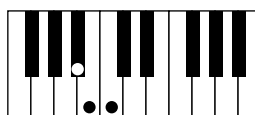

MULTI FINGER (несколькими пальцами)

В режиме Multi Finger аппликатура аккордов, заданных методами Single Finger и Fingered, распознается автоматически. Это удобно, так как позволяет использовать любой из этих типов аппликатуры без необходимости переключения режимов. Если в режиме MULTI FINGER требуется взять минорный аккорд, септаккорд или минорный септаккорд методом SINGLE FINGER, всегда нажимайте черные/белые клавиши, ближайšie к основному тону аккорда.

FINGERED (традиционный)

В этом режиме вы можете брать аккорды в разделе, отведенном под автоаккомпанемент, привычным способом. На следующей странице представлен список типов аккордов, распознаваемых в режиме Fingered.

FINGERED ON BASS (традиционный с басом)

Данный режим поддерживает ту же аппликатуру, что и режим FINGERED. Отличие состоит в том, что самая низкая нота, сыгранная в разделе автоаккомпанемента, используется в качестве басовой ноты. Таким образом, вы получаете возможность брать аккорды с басовой нотой. Например, чтобы указать до-мажорное трезвучие с басом «ми», возьмите аккорд таким образом, чтобы «ми» оказалась самой низкой нотой (ми, соль, до).

FULL KEYBOARD (вся клавиатура)

Этот метод позволяет распознавать аккорды, взятые в любом месте клавиатуры. Распознавание аккордов напоминает метод, принятый в режиме Fingered. Аккорды определяются даже в тех случаях, когда они берутся сразу двумя руками: например, когда левой вы берете басовую ноту, а правой — аккорд, или когда аккорд берется левой рукой, в то время как правая ведет мелодическую линию.

AI FINGERED (традиционный с использованием искусственного интеллекта)

В основе своей этот режим напоминает режим FINGERED. Единственное отличие состоит в том, что для указания аккорда достаточно взять не три ноты, а меньше. Для воссоздания аккорда используются сведения о последнем сыгранном аккорде и т.д.

AI FULL KEYBOARD (вся клавиатура с использованием искусственного интеллекта)

При выборе этого усложненного режима аккомпанемента CVP-210/208 будет автоматически аккомпанировать вам вне зависимости от сыгранных вами нот и раздела клавиатуры. Играть при этом можно обеими руками. Вам не придется утруждать себя указанием аккордов для аккомпанемента. Хотя режим AI Full Keyboard предназначен для аккомпанирования многим песням, для некоторых аранжировок он может оказаться неприемлемым.

В основе своей этот режим напоминает режим FULL KEYBOARD. Единственное отличие состоит в том, что для указания аккорда достаточно взять не три ноты, а меньше. Для воссоздания аккорда используются сведения о последнем сыгранном аккорде и т.д.) Аккорды 9 и 11 проиграть нельзя.

ПРИМЕЧАНИЕ

Функция распознавания аккордов в режиме AI Full Keyboard (вся клавиатура) поддерживается для аккордов длительностью примерно от одной восьмой. Аккорды менее продолжительного звучания, чем одна восьмая, могут не распознаваться.

ПРИМЕЧАНИЕ

В режиме Full Keyboard (вся клавиатура) аккорд распознается по двум нижним нотам. Если обе эти ноты расположены в пределах одной октавы, они воспринимаются как аккорд. Если интервал между ними превышает октаву, самая низкая нота принимается за бас, а аккорд определяется на основе второй ноты и других расположенных в той же октаве нот.

ПРИМЕЧАНИЕ

AI
Искусственный интеллект

Типы аккордов, распознаваемые в режиме Fingered (в качестве примера приведены аккорды с основным тоном «до»)

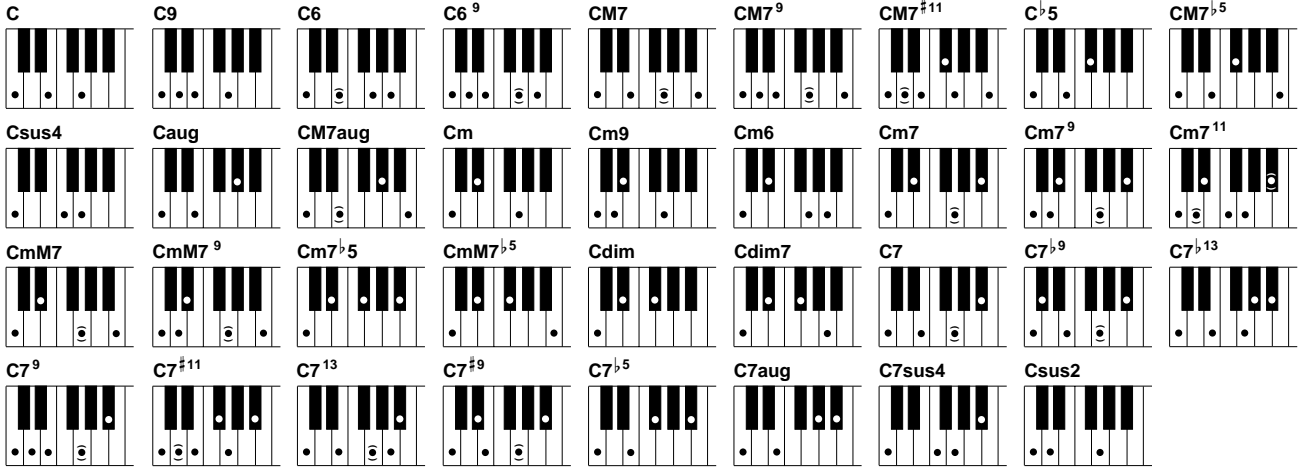

Название аккорда [сокращенно]	Прямое изложение	Условное обозначение аккорда (с основным тоном «до»)
Мажорное трезвучие [M]	1 - 3 - 5	C
Нонаккорд [9]	1 - 2 - 3 - 5	C9
Секстаккорд [6]	1 - (3) - 5 - 6	C6
Секстаккорд с добавленной ноной [6 ⁹]	1 - 2 - 3 - (5) - 6 or 3 - 6 - 2*	C6 ⁹
Мажорный септаккорд [M7]	1 - 3 - (5) - 7	CM7
Мажорный септаккорд с добавленной ноной [M7 ⁹]	1 - 2 - 3 - (5) - 7	CM7 ⁹
Мажорный септаккорд с добавленной ундецимой [M7 ^{#11}]	1 - (2) - 3 - #4 - 5 - 7 or 1 - 2 - 3 - #4 - (5) - 7	CM7 ^{#11}
Мажорное трезвучие с пониженной квинтой [b5]	1 - 3 - b5	C ^{b5}
Мажорный септаккорд с пониженной квинтой [M7 ^{b5}]	1 - 3 - b5 - 7	CM7 ^{b5}
Задержанная кварта [sus4]	1 - 4 - 5	Csus4
Увеличенное трезвучие [aug]	1 - 3 - #5	Caug
Увеличенный мажорный септаккорд [M7aug]	1 - (3) - #5 - 7	CM7aug
Минорное трезвучие [m]	1 - b3 - 5	Cm
Минорный нонаккорд [m9]	1 - 2 - b3 - 5	Cm9
Минорный секстаккорд [m6]	1 - b3 - 5 - 6	Cm6
Минорный септаккорд [m7]	1 - b3 - (5) - b7	Cm7
Минорный септаккорд с добавленной ноной [m7 ⁹]	1 - 2 - b3 - (5) - b7 or b3 - b7 - 2	Cm7 ⁹
Минорный септаккорд с добавленной ундецимой [m7 ¹¹]	1 - (2) - b3 - 4 - 5 - (b7)	Cm7 ¹¹
Мажорно-минорный септаккорд [mM7]	1 - b3 - (5) - 7	CmM7
Мажорно-минорный септаккорд с добавленной ноной [mM7 ⁹]	1 - 2 - b3 - (5) - 7	CmM7 ⁹
Минорный септаккорд с пониженной квинтой [m7 ^{b5}]	1 - b3 - b5 - b7	Cm7 ^{b5}
Мажорно-минорный септаккорд с пониженной квинтой [mM7 ^{b5}]	1 - b3 - b5 - 7	CmM7 ^{b5}
Уменьшенное трезвучие [dim]	1 - b3 - b5	Cdim
Уменьшенный септаккорд [dim7]	1 - b3 - b5 - 6	Cdim7
Септаккорд [7]	1 - 3 - (5) - b7 or 1 - (3) - 5 - b7	C7
Доминантсептаккорд с пониженной квинтой [7 ^{b9}]	1 - b2 - 3 - (5) - b7	C7 ^{b9}
Доминантсептаккорд с пониженной терцдецимой [7 ^{b13}]	1 - 3 - 5 - b6 - b7	C7 ^{b13}
Доминантсептаккорд с добавленной ноной [7 ⁹]	1 - 2 - 3 - (5) - b7 or 3 - b7 - 2*	C7 ⁹
Доминантсептаккорд с повышенной ундецимой [7 ^{#11}]	1 - (2) - 3 - #4 - 5 - b7 or 1 - 2 - 3 - #4 - (5) - b7	C7 ^{#11}
Доминантсептаккорд с добавленной терцдецимой [7 ¹³]	1 - 3 - (5) - 6 - b7 or 3 - 6 - b7	C7 ¹³
Доминантсептаккорд и повышенной ноной [7 ^{#9}]	1 - #2 - 3 - (5) - b7	C7 ^{#9}
Доминантсептаккорд с пониженной квинтой [7 ^{b5}]	1 - 3 - b5 - b7	C7 ^{b5}
Увеличенный септаккорд [7aug]	1 - 3 - #5 - b7	C7aug
Септаккорд с задержанной квартой [7sus4]	1 - 4 - 5 - b7	C7sus4
Мажорное трезвучие с задержанной секундой [sus2]	1 - 2 - 5	Csus2

ПРИМЕЧАНИЕ

- Ноты, заключенные в круглые скобки, можно не играть.
- При нажатии трех расположенных рядом клавиш (включая черные) в режимах FINGERED, FINGERED ON BASS и AI FINGERED, аккорд перестает звучать; воспроизводиться будет только ритм (функция Chord Cancel). Таким образом, вы можете в любой момент ограничить партию аккомпанемента ритмическими фигурами.
- Взяв основной тон через октаву, вы услышите аккомпанемент, основанный лишь на основном тоне.
- Взяв чистую квинту (1 + 5), вы услышите аккомпанемент, основанный на основном тоне и квинте.
- Иногда стиль автоаккомпанемента не меняется при последовательном взятии близких по звучанию аккордов (например, когда минорный септаккорд следует за минорными трезвучиями).
- В цифровом пианино CVP-210/208 предусмотрена возможность обучения исполнителя аккордовой игре в режиме Fingered. Если вас интересует сочетание клавиш в каком-либо аккорде, укажите его на экране CHORD FINGERING (стр. 142), и вы сразу же увидите, какие клавиши необходимо нажать.

* Распознается лишь эта последовательность ступеней (обращение). Для аккордов, не отмеченных звездочкой, допустимы любые обращения.

Аранжировка и автоаккомпанемент

(ЧАСТИ: MAIN A/B/C/D (основная), INTRO (интродукция), ENDING (финал), BREAK (брейк))

CVP-210/208 располагает различными типами частей автоаккомпанемента (Auto Accompaniment Sections), которые позволяют варьировать аранжировку в пределах стиля. Эти части называются Intro (интродукция), Main (основная), Break (брейк) и Ending (финал). Переходя в процессе игры от одной части к другой, вы можете легко вводить в свои аранжировки элемент профессионального отношения к динамике развития темы.

ПРИМЕЧАНИЕ

Данная функция может также использоваться только для воспроизведения ритмических фигур (стр. 65).

ПРИМЕЧАНИЕ

- Если вы нажмете кнопку [INTRO], воспроизведется интродукция (Intro) в сопровождении автоаккомпанемента.
- Показания кнопок выбора частей – [BREAK], [INTRO], [MAIN], [ENDING] Зеленый светодиод – часть не выбрана. Красный светодиод – часть выбрана. Светодиод не горит – часть не содержит данных и не может быть проиграна.
- Вы можете динамически контролировать уровень громкости аккомпанемента, поскольку она может зависеть от силы, приложенной к клавишам (стр. 141).
- Если нажать кнопку [SYNC. START] при включенном аккомпанементе, он остановится и цифровое пианино CVP-210/208 перейдет в режим ожидания с функцией синхростарта.
- Для перехода от части к части можно использовать педаль (стр. 142).
- Часть Break позволяет обогатить ритмический узор аккомпанемента динамическими вариациями и брейками. Это повышает профессионализм звучания, что особенно важно для выступлений вживую. Если при включенном автоаккомпанементе вы нажмете кнопку [BREAK], ритмическая вставка будет воспроизведена еще раз.
- Во время воспроизведения брейка будет мигать светодиод, указывающий на следующую по порядку часть (MAIN A/B/C/D).
- Если при включенной кнопке [AUTO FILLIN] вы нажмете одну из кнопок MAIN [A][B][C][D] сразу после того, как отзвучит последняя восьмая в такте, брейк начнется со следующего такта.

1 Выберите стиль (стр. 63).



2

STYLE

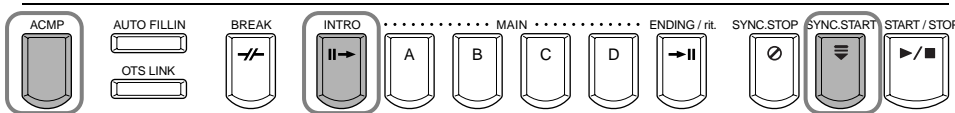

2-1 Включите кнопку ACMP.

2-3 Включите кнопку Функция SYNC. START включена.

2-2 Нажмите кнопку [INTRO]. Чтобы часть INTRO не воспроизводилась в начале аранжировки автоаккомпанемента, еще раз нажмите кнопку [INTRO].



3

Часть Intro запускается по первому нажатию клавиши в разделе клавиатуры, отведенном под автоаккомпанемент, и сменяется частью Main.



4

STYLE

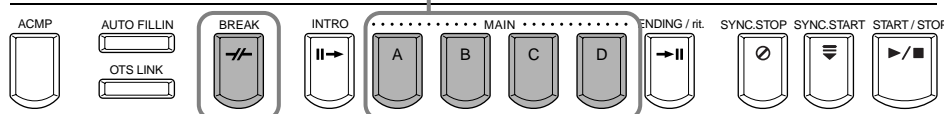

Эта кнопка позволяет добавлять новые брейки.

Основные части можно перемещать.



END

Начнется воспроизведение концовки. По завершении финальной части аккомпанемент выключается. Для постепенного замедления концовки (ритарданто) можно еще раз нажать ту же самую кнопку [ENDING/rit.] во время воспроизведения концовки.

Fade-in (постепенное усиление звука) и Fade-out (постепенное затухание звука)
 Существует удобная функция Fade-in/Fade-out, позволяющая добиваться постепенного усиления или затухания звука аккомпанемента. Чтобы начать воспроизведение стиля с нарастающей громкостью, нажмите кнопку [FADE IN/OUT], а затем включите кнопку SYNC. START (синхронный запуск). Чтобы отменить воспроизведение стиля с нарастающей громкостью, еще раз нажмите ту же кнопку.
 Чтобы задать постепенное снижение громкости аккомпанемента, нажмите эту кнопку во время его воспроизведения. Эта функция позволяет также задать временные параметры (стр. 151).

Остановка воспроизведения стиля при снятии рук с клавиатуры (SYNC. STOP)

Включение функции Synchro Stop (синхронная остановка) приводит к тому, что аккомпанемент останавливается при отсутствии нажатых клавиш в разделе автоаккомпанемента. После того, как будет нажата одна из клавиш в данном разделе клавиатуры, аккомпанемент запустится снова.

- 1** Включите кнопку ACMP (аккомпанемент).
- 2** Включите кнопку SYNC. STOP (синхронная остановка). SYNC. START автоматически запускается при включении SYNC. функция STOP включена.
- 3** Стиль запустится сразу, как только вы возьмете аккорд в разделе автоаккомпанемента.
- 4** Партия автоаккомпанемента будет останавливаться всякий раз в паузах между партиями левой руки.
- 5** Если вы возьмете левой рукой аккорд, партия автоаккомпанемента начнет воспроизводиться с начала.

END Чтобы остановить аккомпанемент, снова нажмите кнопку [SYNC. STOP]/[SYNC. START].

- ПРИМЕЧАНИЕ**
- Запуск стилей может осуществляться нажатием кнопки STYLE [START/STOP].
 - Чтобы выбрать тип интродукции (Intro) и финала (Ending), необходимо нажать кнопку [E] на главном экране (MAIN) (стр. 70).
 - Если нажать кнопку [INTRO] во время воспроизведения финала, часть Intro начнет воспроизводиться сразу по окончании финала.
 - Если при включенной кнопке [AUTO FILLIN] вы нажимаете кнопку MAIN во время воспроизведения финала, брейк начнет воспроизводиться немедленно и будет проигрываться вместе с основной частью.
 - Аккомпанемент можно запустить, используя финал вместо интродукции. В этом случае автоаккомпанемент будет продолжать воспроизводиться после завершения финальной части.
 - Если вы решите сменить стиль в режиме отключенного автоаккомпанемента, темп нового стиля будет выбран по умолчанию. Та же операция при включенном автоаккомпанементе не приводит к смене темпа.
 - При включенной кнопке STOP ACMP и отключенном аккомпанементе в разделе автоаккомпанемента можно как брать аккорды, так и вести басовую линию (стр. 141).

ПРИМЕЧАНИЕ
 Функцию SYNC. STOP можно использовать при кратковременном нажатии клавиш в разделе автоаккомпанемента (стр. 141).

ПРИМЕЧАНИЕ
 Синхронная остановка не может быть задействована при выборе режима Full Keyboard/ AI Keyboard или при отключенном автоаккомпанементе.

Выбор типов интродукций и финалов (INTRO/ENDING)

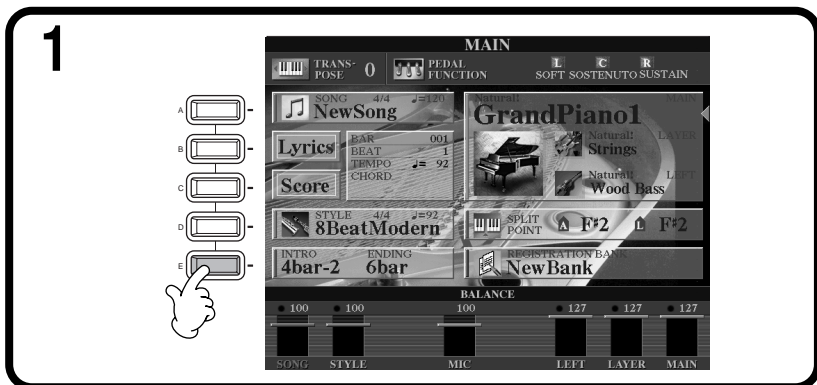

ПРИМЕЧАНИЕ

Чтобы перейти к главному экрану [MAIN], сначала нажмите кнопку [DIRECT ACCESS], а затем — кнопку [EXIT].

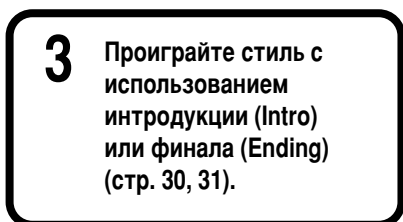
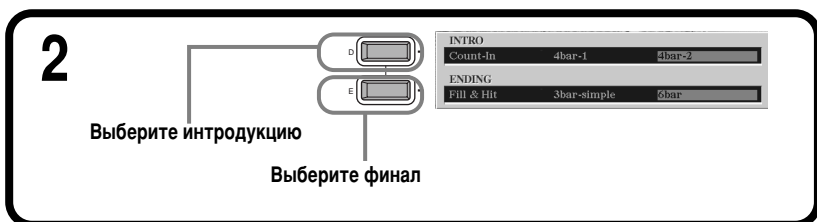

Автоматическое проигрывание вставок при переходе от одной части к другой: Auto Fill In

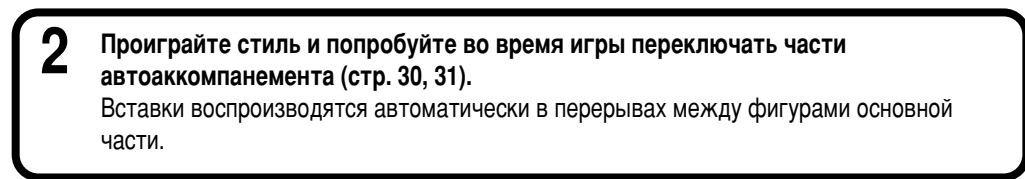
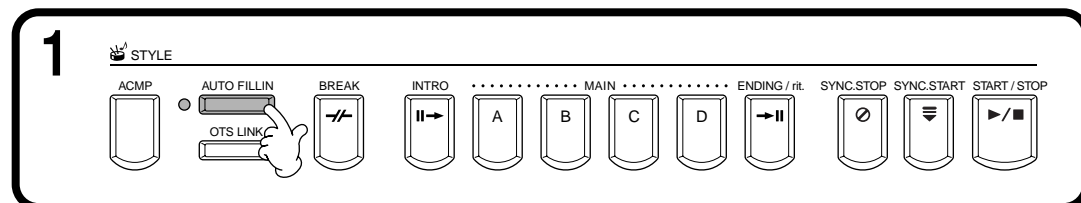

ПРИМЕЧАНИЕ

Чтобы добавить вставку, можно также нажать еще раз кнопку MAIN.



ПРИМЕЧАНИЕ

Функцию Auto Fill In (автозаполнение) можно временно отключить путем быстрого двукратного нажатия кнопки, относящейся к следующей по порядку части.

Настройка выбранного стиля (функция ONE TOUCH SETTING)

Удобство функции One Touch Setting (настройка «в одно касание») состоит в том, что она облегчает подбор наиболее подходящих для стиля тембров и эффектов. Каждый из встроенных стилей существует в четырех вариантах, которые можно выбирать буквально «в одно касание».

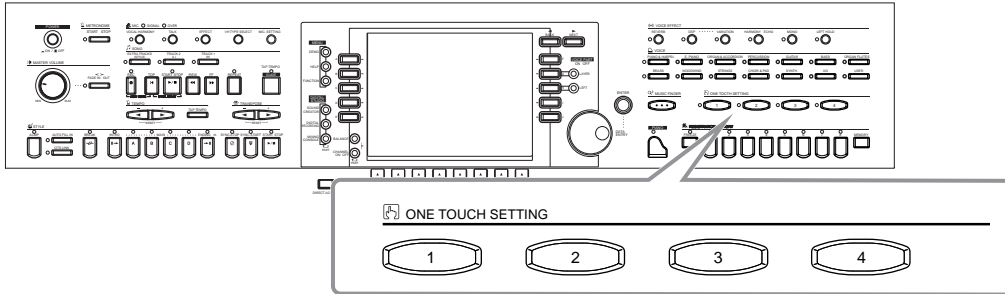

1 Выберите стиль (стр. 63).

2 Нажмите одну из кнопок ONE TOUCH SETTING ([1] - [4]).

Красный светодиод – настройка «в одно касание» выбрана.

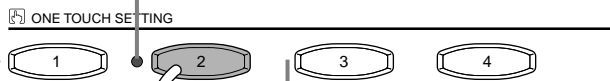

Зеленый светодиод – настройка «в одно касание» не выбрана.

Светодиод не горит – данных по настройке «в одно касание» нет. Кнопка настройки не функционирует.

Существует возможность мгновенного изменения целого ряда относящихся к стилю параметров (например, тембра, эффектов и т.д.) При этом значения параметров берутся из памяти цифрового пианино, куда они были ранее занесены. Когда стиль не воспроизводится, функции автоаккомпанемента и синхронного запуска включаются автоматически. Запуск включится автоматически. Дополнительные сведения о параметрах настройки «в одно касание» приведены в сборнике таблиц (таблица параметров).

3 Стиль запустится сразу, как только вы возьмете аккорд в разделе автоаккомпанемента.

Точка разделения клавиатуры

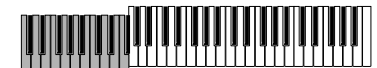

Раздел автоаккомпанемента



4 Остановите автоаккомпанемент.

STYLE

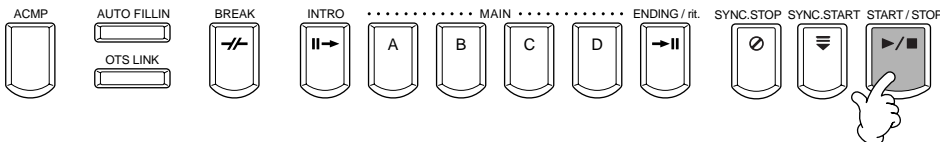

5 Попробуйте задействовать какие-нибудь другие настройки. Вы можете также создать настройку самостоятельно (стр. 72).

ONE TOUCH SETTING

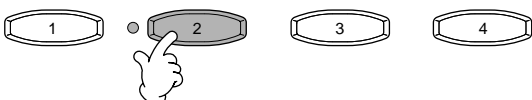

Автоматическая смена настроек при переходе от одной части к другой: OTS Link

Удобство функции OTS Link (последовательность настроек «в одно касание») состоит в том, что она позволяет менять настройки при переходе от одной основной части к другой (A – D).

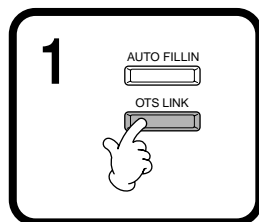

2 При этом вызов соответствующей настройки производится автоматически.
Части Main A, B, C и D соответствуют кнопкам 1, 2, 3 и 4 функции One Touch Settings соответственно.



ПРИМЕЧАНИЕ

Смена настроек при переходе от части к части может происходить в разное время (стр. 141):

- сразу после нажатия кнопки, соответствующей этой части;
- с началом следующего (после нажатия кнопки) такта аккомпанемента.



Чтобы выключить функцию OTS Link, еще раз нажмите кнопку [OTS LINK].

Создание собственной настройки «в одно касание» (ONE TOUCH SETTING)

Этот раздел посвящен созданию собственных настроек «в одно касание» (четыре настройки на стиль). Дополнительные сведения о параметрах настройки «в одно касание» приведены в сборнике таблиц (таблица параметров).

1 Выберите стиль.



2 Отредактируйте параметры настройки с помощью элементов управления на передней панели.



3 Нажмите кнопку [MEMORY].

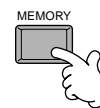

4 Нажмите одну из кнопок ONE TOUCH SETTING: [1] – [4].

ONE TOUCH SETTING

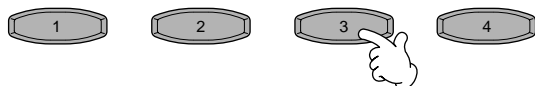

Настройка «в одно касание» поддерживает запоминание таких параметров, как Voice (тембр), Harmony (гармония) и Pedal (педаль).



Появляется предложение сохранить текущий стиль. Выберите ответ вариант YES, чтобы перейти к экрану STYLE, а затем сохраните параметры настройки (стр. 40, 48).

ПРИМЕЧАНИЕ

Несохраненные значения параметров стираются при переходе к другому стилю аккомпанемента.

Вызов наиболее удачного аккомпанемента: Music Finder

Данная функция позволяет мгновенно вызывать необходимые конфигурации значений таких параметров, как, например, тембр, стиль или настройки «в одно касание». Для этого достаточно лишь выбрать название песни. Если требуется воспроизвести определенную песню, а вы не знаете, как лучше всего настроить параметры тембра и стиля, Music Finder поможет вам в этом. «Запись», состоящую из рекомендуемых значений параметров, можно редактировать и сохранять. Таким образом, вы получаете возможность создавать и сохранять записи Music Finder для использования в будущем.

ПРИМЕЧАНИЕ

Записи и действия с ними, приведенные в описании функции MUSIC FINDER, даны лишь для примера. Вы можете самостоятельно задавать параметры воспроизведения любимых песен.

ПРИМЕЧАНИЕ

Помните, что Music Finder является помощником, который автоматически находит соответствующие стили аккомпанемента и тембра для вашего исполнения. Хотя вы можете задать названия песен, сами песни там не содержатся.

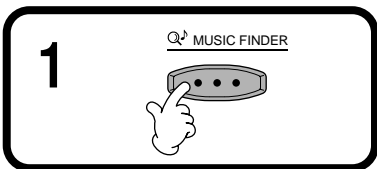
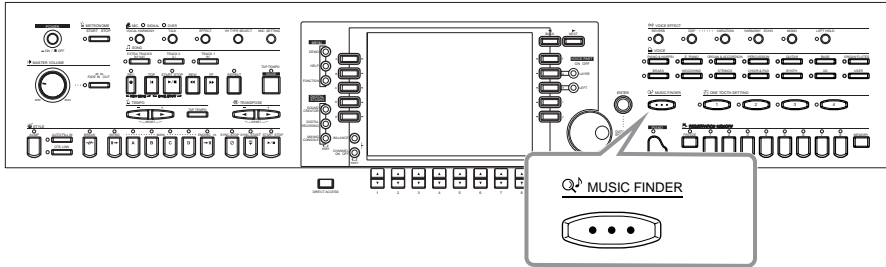

2

Выберите запись. Возьмите, например, верхнюю запись в списке и примените к ней рекомендованные настройки, нажав кнопку [1]. Данные, которые вы увидите, и называются «записью».

All (все)Отображение всех записей.
FAVORITE (любимые)Вывод на экран всех записей на странице «Favorite».
SEARCH1,2 (поиск 1,2)Отображение результатов функций SEARCH (поиск) (стр. 74).

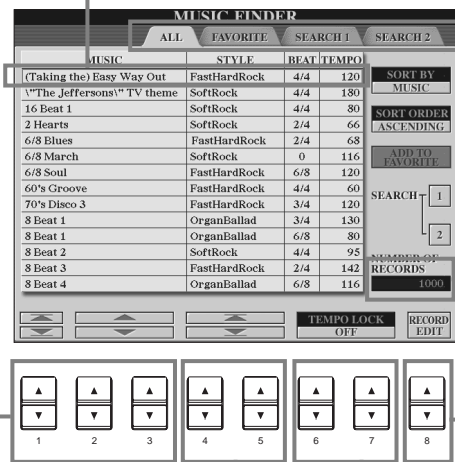

Кнопка сортировки записей

MUSIC (название)... Записи сортируются по названиям песен.

STYLE (стиль)..... Записи сортируются по названиям стилей.

BEAT (размер)..... Записи сортируются по размеру, в котором написана песня.

TEMPO (темп)..... Записи сортируются по темпу.

Изменение порядка следования записей (по возрастанию или убыванию).

Кнопка добавления выделенной записи на страницу FAVORITE
 При нажатии кнопки [H], появляется диалоговое окно «Add selected data to the favorite list? YES/NO». Чтобы занести выделенную страницу на страницу «FAVORITE», выберите ответ [YES].
 Для удаления добавленной записи, выберите соответствующую запись на странице «FAVORITE» и нажмите кнопку [H] (DELETE FROM FAVORITE).

Поиск записей. Введите условие поиска на экране MUSIC FINDER SEARCH (стр. 74). Результаты SEARCH 1 (первого поиска) или 2 (второго поиска) отображаются соответственно на страницах «SEARCH 1» или «SEARCH 2».

Число записей на странице.

Кнопки вызова экрана MUSIC FINDER RECORD EDIT (стр. 75) (экран редактирования выделенной записи).

Включение/отключение кнопки TEMPO LOCK. Функция TEMPO LOCK позволяет избежать изменения темпа воспроизведения аккомпанемента при выборе другой записи. Включение/отключение данной функции влияет на все страницы (ALL/FAVORITE/SEARCH 1/SEARCH 2).

Выберите запись по названию песни. При сортировке записей по названиям песен эти кнопки используются для выбора стилей (предыдущий стиль/следующий стиль). Чтобы перейти к первой записи в списке, одновременно нажмите кнопки [▲▼].

Выберите запись по названию песни. Сортируя записи по названиям песен, можно перемещаться по алфавитному списку с помощью кнопки [1▲▼]. Чтобы перейти к первой записи в списке, одновременно нажмите кнопки [▲▼].

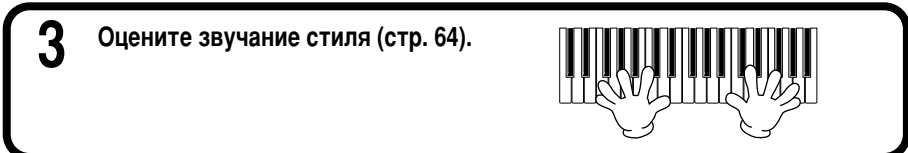

3

Оцените звучание стиля (стр. 64).

ПРИМЕЧАНИЕ

Записи можно выбирать, вращая диск управления [DATA ENTRY] и нажимая кнопку [ENTER] для подтверждения выбора.

Поиск наиболее удачного аккомпанемента – Music Finder

Искать записи можно по названию композиции или по ключевым словам. Результаты поиска выводятся на экран.

1 Нажмите кнопку [I] (SEARCH 1) или кнопку [J] (SEARCH 2) на экране MUSIC FINDER.

2 Введите условия поиска (см. ниже), а затем запустите программу поиска, нажав кнопку [START SEARCH].

Кнопка запуска поискового процесса. Результаты, удовлетворяющие всем условиям поиска, выводятся на странице **SEARCH**.
Дополнительные сведения о параметрах поиска приведены ниже.

■ [A] MUSIC (композиция)

Поиск по названию композиции. Эта кнопка служит для вызова экрана ввода названия песни.

В режиме поиска по названию композиции (стр. 49) отображаются все композиции, содержащие в названии заданное слово (слова).



■ [B] KEYWORD (ключевое слово)

Поиск по ключевому слову. Эта кнопка служит для вызова экрана ввода ключевого слова.

В режиме поиска по ключевому слову (стр. 49) отображаются все композиции, содержащие заданное слово (слова). Поиск можно производить сразу по нескольким ключевым словам, разделенным запятой. Функция поиска находит и выводит на экран все записи, содержащие хотя бы одно из заданных слов.



■ [C] STYLE

Поиск производится по имени стиля. Эта кнопка служит для вызова экрана **STYLE FILE SELECT**. Расположенные на экране кнопки [A] - [J] позволяют выбрать нужный стиль аккомпанемента. Эта функция позволяет найти все песни, в которых используется определенный стиль аккомпанемента..

ПРИМЕЧАНИЕ

Экран **STYLE FILE SELECT** может использоваться лишь для поиска по названию стиля; вызывать стили с его помощью невозможно.

■ [D] BEAT (размер)

Поиск производится по размеру, в котором написана композиция, или по характерному для нее ритмическому рисунку.

■ [E] SEARCH AREA (область поиска)

С помощью этой кнопки можно выбрать область поиска. Поиск можно еще более сузить, если выбрать параметр SEARCH 1 или 2.

■ [F]~[H] CLEAR (удаление объекта)

Эта кнопка удаляет введенный элемент слева.

■ [1▲▼] TEMPO FROM (темп, начиная с...)

Можно сузить область поиска, задав диапазон темпа. Данная функция позволяет ввести значение минимального темпа искомых композиций. Чтобы задать минимально возможное значение, одновременно нажмите кнопки [▲▼].

■ [2▲▼] TEMPO TO (темп, заканчивая...)

Можно сузить область поиска, задав диапазон темпа. Данная функция позволяет ввести значение максимального темпа искомых композиций. Чтобы задать максимально возможное значение, одновременно нажмите кнопки [▲▼].

■ [3▲▼]~[5▲▼] GENRE (жанр)

Указание искомого жанра. Список возможных значений включает: все жанры (ANY), встроенные жанры, а также любые жанры, названия которых вы введете самостоятельно (стр. 73).

■ [8▼] CANCEL (отмена)

Нажав эту кнопку, вы можете отменить операцию и вернуться к предыдущему экрану.

Редактирование записей: Music Finder

На этом экране можно вызвать существующие записи и отредактировать их. Вы можете также создавать с его помощью собственные записи.

1 На экране MUSIC FINDER нажмите кнопку [8▲▼] (RECORD EDIT).

2 Измените или удалите запись. Кроме того, вы можете зарегистрировать новые записи. Дополнительные сведения обо всех параметрах и операциях приведены ниже.

ПРИМЕЧАНИЕ
Кроме того, можно изменить или удалить запись, внесенную изготовителем цифрового пианино. Чтобы избежать изменения (удаления) редактируемой записи, по окончании редактирования сохраните ее под другим именем.

ПРИМЕЧАНИЕ
Все записи могут быть сохранены в виде одного файла (стр. 154). При вызове этого файла появляется диалоговое окно с предложением заменить старую запись новой или добавить новую запись в конец старой.
 • **Заменить:**
Все текущие записи Music Finder удаляются и заменяются записями, содержащимися в выделенном файле.
 • **Добавить:**
Новым записям присваиваются свободные номера.

■ **[A] MUSIC (композиция)**

Редактирование названия композиции. Эта кнопка служит для вызова экрана ввода названия песни. Нажмите ее, а затем введите новое название.



■ **[B] KEYWORD (ключевое слово)**

Редактирование ключевого слова. Эта кнопка служит для вызова экрана ввода ключевого слова. Нажмите ее, а затем введите новое название. Вводить можно сразу несколько ключевых слов, разделенных запятой.



■ **[C] STYLE**

Редактирование (стиль) имени стиля. При регистрации новой записи всегда следует вводить имя. Эта кнопка служит для вызова экрана **STYLE FILE SELECT**. Расположенные на экране кнопки [A] through [J] позволяют выбрать стиль, который требуется изменить, удалить или зарегистрировать.

ПРИМЕЧАНИЕ
Экран STYLE FILE SELECT может использоваться лишь для выбора названия стиля при необходимости отредактировать запись; вызывать стили с его помощью невозможно.

■ **[D] BEAT (размер)**

Редактирование размера, в котором была написана композиция. При выборе другого файла с помощью кнопки [C] текущее значение размера заменяется значением, заданным в данном файле.

ПРИМЕЧАНИЕ
Имейте в виду, что изменения отображающегося на экране параметра Beat (размер) относятся только к функции поиска и не влияют на сам стиль аккомпанемента.

■ **[E] FAVORITE (любимые)**

Добавление выделенной записи на страницу **FAVORITE** (стр. 73).

■ **[F]~[H] CLEAR (удаление объекта)**

Эта кнопка удаляет введенный элемент слева.

■ **[I] DELETE RECORD (удаление записи)**

Очистка выбранной записи. Номер удаленной записи освобождается. При нажатии этой кнопки появляется диалоговое окно с предложением выбрать выполнение, прекращение или отмену операции.

YES..... Нажмите эту кнопку, чтобы удалить запись и закрыть экран.

NO Нажмите эту кнопку, чтобы закрыть экран, не удаляя запись.

CANCEL..... Нажмите эту кнопку, чтобы отменить операцию, закрыть диалоговое окно и вернуться к предыдущему экрану.

ПРИМЕЧАНИЕ
Максимальное число записей – 2500, включая предустановленные записи.

■ **[J] NEW RECORD (новая запись)**

Регистрация новой записи. При регистрации будет использован наименьший из свободных номеров записей. При нажатии этой кнопки появляется диалоговое окно с предложением выбрать выполнение, прекращение или отмену операции.

YES..... Нажмите эту кнопку, чтобы зарегистрировать запись и закрыть экран.

NO Нажмите эту кнопку, чтобы закрыть экран, не регистрируя запись.

CANCEL..... Нажмите эту кнопку, чтобы отменить операцию, закрыть диалоговое окно и вернуться к предыдущему экрану.

■ [1▼▲] TEMPO (темп)

Указывает темп выбранного стиля. После смены стиля с помощью кнопки [C] текущий темп автоматически подстраивается под темп, заданный новым стилем.

■ [3▼▲]~[5▼▲] GENRE (жанр)

Указывает и изменяет жанр, которому присвоена выбранная запись. Список возможных значений включает встроенные жанры, а также любые жанры, названия которых вы введете самостоятельно.

■ [6▼▲] GENRE NAME (название жанра)

Чтобы ввести название жанра, нажмите данную кнопку. Появится экран ввода названия жанра, позволяющий задать необходимое название. Максимальное число названий жанров составляет 200.



Введенное название жанра становится действительным при редактировании (переписывании) текущей записи с помощью кнопки [8▲] (OK) либо при регистрации новой записи с помощью кнопки [J] (NEW RECORD).

Если вы закроете экран MUSIC FINDER EDIT, не отредактировав существующую запись и не зарегистрировав новую, введенное название жанра удаляется.

■ [8▲] OK

Выполнение всех указанных операций редактирования. При нажатии этой кнопки появляется диалоговое окно с предложением выбрать выполнение, прекращение или отмену операции.

YESНажмите эту кнопку, чтобы заменить запись и закрыть экран.

NOНажмите эту кнопку, чтобы закрыть экран, не заменяя запись.

CANCELНажмите эту кнопку, чтобы отменить операцию, закрыть диалоговое окно и вернуться к предыдущему экрану.

■ [8▼] CANCEL (отмена)

Эта кнопка позволяет отменить операцию и вернуться к предыдущему экрану (MUSIC FINDER).

ВНИМАНИЕ!

Чтобы сохранить отредактированные и зарегистрированные данные, обязательно сохраните все записи Music Finder в виде файла (стр. 154). В противном случае, данные будут утеряны при вызове другого файла Music Finder или произойдет восстановление заводских настроек (стр. 154).

Воспроизведение песни

Ознакомившись с этим разделом, вы научитесь воспроизводить песни. Песни могут быть следующих типов: встроенные, записанные (стр. 97) владельцем цифрового пианино и песни с носителей, имеющих в продаже. Возможности функции воспроизведения песни весьма многообразны: можно подыгрывать ранее записанной песне, или разучивать новые музыкальные произведения с помощью учебных функций (стр. 82) и функций повторения (стр. 81). Кроме того, можно вывести на экран ноты песни (только при использовании) или ее текст.

Подключив к CVP-210/208 микрофон, вы можете петь в него и одновременно воспроизводить песню. При этом вокал будет автоматически записываться поверх существующих дорожек (стр. 131).

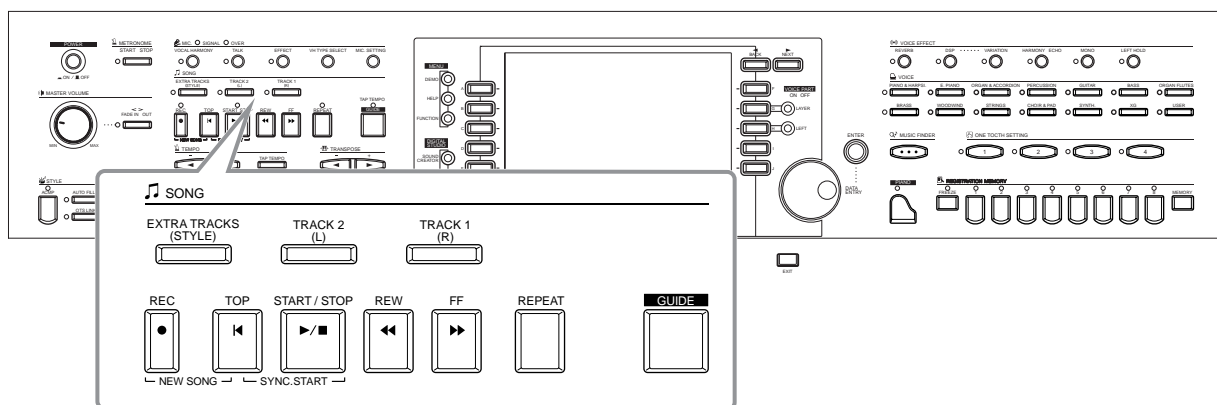

Поддерживаемые типы песен

- Встроенные песни (Книга песен)
- Песни на включенном в комплект диске (50 хитов для фортепиано)
- Песни, имеющиеся в продаже



Диски с такой эмблемой содержат песни в формате GM (General MIDI).



Диски с такой эмблемой содержат песни в формате XG. Этот формат представляет собой значительно усовершенствованное расширение стандарта General MIDI (GM System level 1 format). Корпорация Yamaha разработала эту спецификацию с целью увеличения числа доступных тембров, расширения возможностей управления тембрами и эффектами, а также обеспечения поддержки большего числа эффектов и их типов.



Диски с такой эмблемой содержат песни в формате DOC (Disk Orchestra Collection), разработанном корпорацией Yamaha.



Диски с такой эмблемой содержат песни в формате XF, созданном корпорацией Yamaha.

- Песни, записанные (стр. 97) и сохраненные на CVP-210/208 или диске.

ПРИМЕЧАНИЕ

Песни, имеющиеся в продаже, предназначены только для личного пользования, поскольку их распространение ограничено законом об авторском праве.

ПРИМЕЧАНИЕ

Дополнительные сведения о поддерживаемых цифровым пианино Clavinova типах песен приведены на стр. 162.

Воспроизведение песни

Воспроизведение встроенных песен

1

ПРИМЕЧАНИЕ

Если слева не отображается главный экран (MAIN), сначала нажмите кнопку [DIRECT ACCESS], а затем – кнопку [EXIT].

ПРИМЕЧАНИЕ

Кроме того, можно задать множество параметров (темп, тембр, функции обучения и т. п.), которые будут автоматически вызываться при воспроизведении песни (стр. 109).

2

2-1 Перейдите на вкладку PRESET с помощью кнопки [BACK].

2-2 Откройте папку и выберите песню.

ПРИМЕЧАНИЕ

Чтобы включить функцию Synchro Start (синхронный запуск) для какой-либо песни, одновременно нажмите кнопки [TOP] и SONG [START/STOP]. Воспроизведение песни начнется сразу же, как только вы коснетесь клавиш. Данную функцию можно использовать вместе с функцией Style's Synchro Start (синхронный запуск стиля) (стр. 64).

ПРИМЕЧАНИЕ

Имеется возможность воспроизводить песни с фейдингом в начале и конце композиции. При этом громкость в начале песни будет плавно нарастать, а в конце – снижаться. Для этого достаточно просто нажать кнопку [FADEIN/OUT] в начале песни, а затем снова нажать ее незадолго до окончания.

3 Выбранная песня начнет воспроизводиться.

Темп можно изменять с помощью кнопок TEMPO [◀▶] (стр. 54) или с помощью кнопки [TAP TEMPO].
Чтобы изменить скорость воспроизведения, достаточно дважды ударить в нужном темпе по кнопке [TAP TEMPO].

Чтобы сразу же остановить песню, еще раз нажмите кнопку

Чтобы вернуться к предыдущему экрану, нажмите кнопку

ПРИМЕЧАНИЕ

Песни можно постоянно проигрывать. Установите SONG CHAIN PLAY в положение ON на экране SONG SETTING (стр. 140).

ПРИМЕЧАНИЕ

Проверьте, чтобы настройка языка для инструмента (стр. 154) соответствовала настройке имени файла проигрываемой песни.

Одновременное воспроизведение песни и стиля автоаккомпанемента

При одновременном воспроизведении песни и стиля автоаккомпанемента каналы 9 – 16 заменяются соответствующими каналами аккомпанемента. Это позволяет вместо ранее записанных частей аккомпанемента песни использовать стили и возможности автоаккомпанемента. Выполните описанные ниже действия и замените аккорды песни своими собственными.

- кнопка [ACMP] ON
- кнопка [AUTO FILL IN] ON

- 1** Выберите песню и запустите ее, нажав кнопку SONG [START/STOP].
- 2** Подберите стиль аккомпанемента.
- 3** Запуск стиля может осуществляться нажатием кнопки STYLE [START/STOP].
- 4** В процессе воспроизведения песни вы можете вставлять брейки или переходить от одной части к другой (с помощью кнопок выбора частей в группе STYLE). Во время переключения частей воспроизводятся вставки (брейки).



Стиль автоматически перестает воспроизводиться по окончании песни или при остановке.

ПРИМЕЧАНИЕ

Некоторые встроенные песни созданы при помощи стилей аккомпанемента. Для этих песен стили аккомпанемента запускаются автоматически при запуске воспроизведения песни.

ПРИМЕЧАНИЕ

Остановив песню, вы остановите также и аккомпанемент. Если проигрывание песни начинается при включенном аккомпанементе, аккомпанемент автоматически останавливается. Тем не менее, для встроенных песен, использующих стили аккомпанемента, стиль аккомпанемента не останавливается.

Воспроизведение песен с дискеты

Вставьте дискету в дисковод.

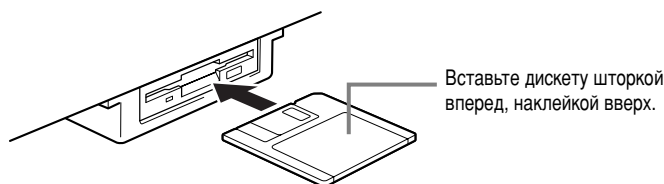

Процедура воспроизведения песен идентична процедуре, описанной в разделе «Воспроизведение встроенных песен» (стр. 78). Единственное отличие состоит в том, что на экране **SONG** следует перейти на страницу **FLOPPY DISK**.

Прочие операции, связанные с воспроизведением

■ Repeat (повторение)/Rewind (перемотка назад)/Fast forward (перемотка вперед)



ПРИМЕЧАНИЕ

Прежде всего, ознакомьтесь с разделом «Использование дисковода и дискет» (стр. 6).

ПРИМЕЧАНИЕ

Можно указать, будет ли цифровое пианино Clavinova автоматически вызывать первую песню на дискете после ее помещения в дисковод (стр. 153).

ПРИМЕЧАНИЕ

Некоторые из встроенных в цифровое пианино Clavinova песен были записаны в так называемом «свободном темпе». При воспроизведении таких песен отображаемые на экране значения не имеют отношения к фактическому размеру песни. Они лишь показывают, какая часть песни уже была воспроизведена.

ПРИМЕЧАНИЕ

Песни с большим количеством данных иногда не могут быть считаны инструментом, и выбрать их в этом случае будет невозможно. Максимальная емкость составляет 200–300Кб, но может меняться в зависимости от содержания каждой песни.

Экран SONG POSITION

Выбрав строку «**BAR**», можно задать номер такта (считая с начала композиции) с помощью кнопок **[REW]** и **[FF]**.
Выбрав строку «**PHRASE MARK**», можно с помощью кнопок **[REW]** и **[FF]** задать позицию локатора.

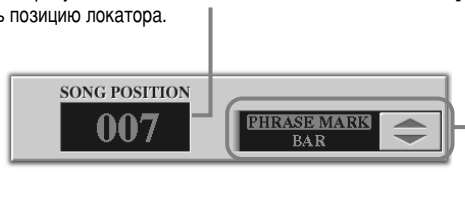

Строка «**PHRASE MARK**» выводится лишь тогда, когда песня содержит данные по позициям локатора. Выберите строку «**BAR**» или «**PHRASE MARK**» с помощью кнопки **[J]**, а затем укажите нужный такт или позицию локатора, воспользовавшись кнопками **[REW]** и **[FF]**.

ПРИМЕЧАНИЕ

Позиция локатора
Значение позиции локатора указывает на определенное место в песне.

■ Настройка громкости частей/приглушение отдельных каналов

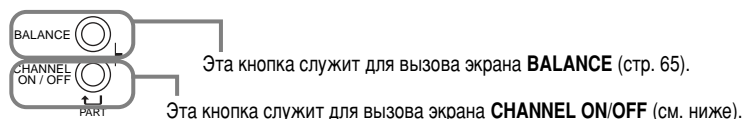

Экран CHANNEL ON/OFF

SONG		STYLE		CHANNEL ON / OFF											
1	ON	2	ON	3	ON	4	ON	5	ON	6	ON	7	ON	8	ON
9	ON	10	ON	11	ON	12	ON	13	ON	14	ON	15	ON	16	ON

Нажав кнопку **[CHANNEL ON/OFF]**, перейдите к вкладке **[SONG]** и приглушите нужный канал, задав для него значение **[OFF]**. Чтобы сделать канал **солирующим**, следует удерживать соответствующую ему кнопку. Чтобы заставить его снова звучать вместе с другими каналами, еще раз нажмите кнопку канала.

ПРИМЕЧАНИЕ

Канал
Эти индикаторы указывают канал MIDI, используемый в песне. В CVP-210/208 каналы распределяются следующим образом:

Песня
1 - 16
Стиль аккомпанемента
9 - 16

Приглушение отдельных частей – дорожка1/дорожка2/ дополнительные дорожки

Данная функция позволяет приглушать отдельные части песни (первую, вторую или дополнительные дорожки). Например, если вы хотите запомнить мелодию какой-либо песни, вы можете приглушить часть с тембром для правой руки и попробовать сыграть мелодию самостоятельно.

1 Выберите песню (стр. 77).

2

С помощью этой кнопки можно включить/отключить дополнительные части (то есть все, кроме частей для левой и правой руки).

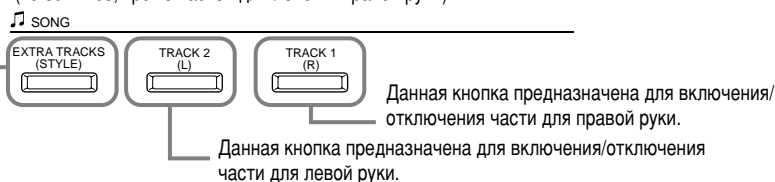

ПРИМЕЧАНИЕ

Первой и второй дорожке могут быть присвоены различные каналы (стр. 140). Это позволит менять каналы и указывать части, которые будут приглушены после нажатия кнопок [TRACK 1]/[TRACK 2]/[EXTRA TRACKS].

ПРИМЕЧАНИЕ

При выборе новой песни все дорожки по умолчанию включены.

3

Запустите песню.
Отрегулируйте темп с помощью кнопок TEMPO [◀] [▶] (стр. 54).

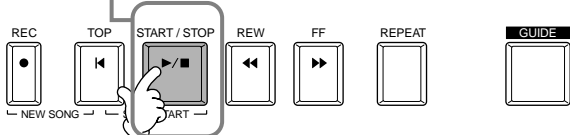

Чтобы остановить песню, еще раз нажмите кнопку



Повтор определенного фрагмента песни

Данная функция позволяет задать границы фрагмента точками А и В (Point A и Point B), чтобы затем циклически воспроизводить его.

1 Запустите песню (стр. 78, 80).

2

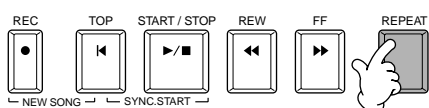

С помощью этой кнопки можно задать начало повторяющегося фрагмента песни (точка А).
С помощью этой кнопки можно задать конец повторяющегося фрагмента песни (точка В).

ПРИМЕЧАНИЕ

Для указания точек А и В воспроизводить песню не обязательно. Установите точку А, нажав кнопку [REPEAT], а затем отмотайте песню вперед с помощью кнопки [FF]. Достигнув желаемой позиции окончания зацикленного фрагмента, установите точку В, снова нажав кнопку [REPEAT].

ПРИМЕЧАНИЕ

Чтобы иметь возможность установить точку В, необходимо сначала установить точку А.

ПРИМЕЧАНИЕ

Указание одной лишь точки А приводит к зацикливанию фрагмента от этой точки до конца песни.

ПРИМЕЧАНИЕ

Указанные точки удаляются при выборе песни с другим номером, выключении функции повтора (Repeat) и выборе другого режима повтора, например Phrase Repeat (повтор фразы) или Song Chain Play (повтор при воспроизведении последовательности песен) (стр. 140).

3

Участок от точки А до точки В повторяется циклически после автоматически вставляемого вступления (помогающего подготовиться к воспроизведению фрагмента). Вне зависимости от того, проигрывается ли песня или нет, при нажатии кнопки [TOP] происходит переход к точке А.

4

Остановка песни

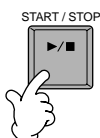

Чтобы отключить функцию повтора, еще раз нажмите кнопку



Использование функций обучения: Руководство

С помощью этих забавных функций вы легко разучите новые музыкальные произведения. Индикаторы клавиш указывают, какие ноты играть, когда их играть и какова их длительность. Также, когда вы играете и поете, используя подключенный микрофон, цифровое пианино Clavinova автоматически настраивает время звучания песни в соответствии с вокальным исполнением.

ПРИМЕЧАНИЕ

Вы можете включать/отключать индикаторы клавиш на экране **SONG SETTING** (стр. 140).

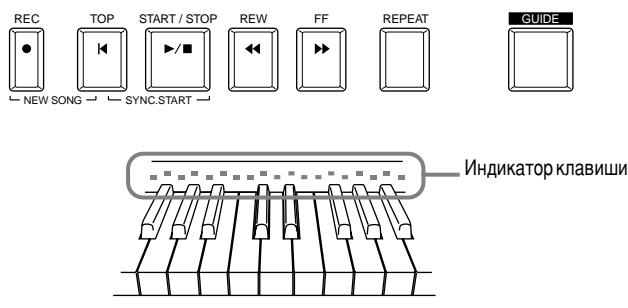

Функции обучения

Для игры на клавиатуре

■ Follow Lights

Если выбрана эта функция, вы узнаете, какие ноты необходимо играть, наблюдая за индикаторами клавиш. Они загораются одновременно с музыкой, показывая, когда воспроизводить ноту. Также вы можете практиковаться в удобном для вас темпе, так как аккомпанемент ждет, пока вы не воспроизведете ноты правильно.

• Accompaniment Guide

Если используемая вами песня содержит аккорды и включена кнопка **[ACMP]**, вы можете использовать индикаторы (стр. 140) также и для воспроизведения аккордов. Наблюдайте за индикаторами и постарайтесь воспроизвести соответствующие аккорды.

■ Any Key

С помощью этой функции вы можете воспроизводить мелодию песни простым нажатием клавиши (любой) в соответствии с ритмом. Пока вы играете на клавише в соответствии с ритмом, мелодия плавно течет вместе с песней.

ПРИМЕЧАНИЕ

Вы также можете определить через какое время будут загораться индикаторы клавиш, чтобы соответствовать вашему исполнению (Время горения индикатора; стр. 140).

ПРИМЕЧАНИЕ

Если вы хотите разучить определенные аккорды, используйте функцию Chord Tutor (стр. 142).

ПРИМЕЧАНИЕ

Функцию Accompaniment Guide нельзя использовать, если в качестве метода аккордовой аппликатуры выбран **Single Finger**, **Full keyboard** или **AI Full Keyboard**.

Только для вокального исполнения

■ Karao-Key

С помощью этой функции можно петь и одновременно управлять воспроизведением песни и аккомпанементом одним пальцем. Достаточно нажимать любую клавишу в нужном ритме, и ваша игра будет сопровождаться аккомпанементом. Это позволяет вам контролировать темп и время звучания песни и аккомпанемент в полном соответствии с вашим вокальным исполнением.

■ Vocal CueTIME

Как и с функцией Follow Lights, вы можете видеть, какие ноты петь, наблюдая за индикаторами клавиш. Цифровое пианино Clavinova следит за вашим пением и автоматически настраивает время звучания и темп песни в соответствии с вашим вокальным исполнением.

Разучивание музыкальных произведений с помощью учебных функций

1 Выберите соответствующую функцию обучения на странице SONG SETTING экрана FUNCTION (стр. 140).

Выбирает определенные функции обучения.

Включает/отключает индикаторы клавиш.

Определяет время, через которое загорятся индикаторы клавиш.

JUST ...Индикаторы загораются в соответствии с музыкой, в течение этого времени вы должны воспроизводить соответствующие ноты.

NEXT ...Индикаторы загораются с небольшим опережением музыки, указывая ноты, которые необходимо будет воспроизвести. Индикатор мигает, если вы не вовремя нажимаете на клавишу.

Определяет канал воспроизведения звука гармонии вокодера.

Определяет, будут ли фрагменты позиции локатора проигрываться снова и снова или нет. Если функция приведена в положение ON, определенные такты фрагмента проигрываются снова и снова. Вызовите экран SONG POSITION нажатием кнопки [REW] или [FF], и выберите «PHRASE MARK» нажатием кнопки [J]. Задайте желаемую позицию локатора с помощью кнопок [REW] и [FF].

2 Выберите желаемую песню (стр. 78, 80) и отключите дорожку, которую хотите разучить (стр. 81).

3

4

Запустите песню и постарайтесь воспроизвести партию, которую вы приглушили. Отрегулируйте темп с помощью кнопок **ТЕМПО** [◀][▶] (стр. 54).

5

Остановка песни.

Чтобы отключить функцию обучения, еще раз нажмите кнопку .

ПРИМЕЧАНИЕ
Более подробную информацию по экрану **SONG SETTING** см. на стр. 140.

ПРИМЕЧАНИЕ
Индикаторы загораются в соответствии с каналом песни, записанным на дорожках 1 и 2, и аккордами песни (при их наличии). Вы можете оставить функцию **AUTO SET CH** в положении ON, и канал песни будет задан автоматически. Если результат вас не устраивает, необходимо согласовать параметры **Channel Setting «TRK1 CH»** и **«TRK2 CH»** для соответствующих партий правой и левой руки.

ПРИМЕЧАНИЕ
Вокодер
Позволяет указывать или «воспроизводить» ноты гармонизации с клавиатуры.

ПРИМЕЧАНИЕ
Позиция локатора
Значение позиции локатора указывает на определенное место в песне.

ПРИМЕЧАНИЕ
При вызове функции обучения дорожка 1 или дорожки 1 и 2 выбираются автоматически до тех пор, пока вы не отключите обучение дорожке.

ПРИМЕЧАНИЕ
Иногда индикаторы клавиш загораются на октаву или две ниже/выше реальной высоты звука. Индикаторы клавиш не могут указывать ноты, выходящие за предел 88-клавишного диапазона.

ПРИМЕЧАНИЕ
Если записанные партии для правой и левой руки не были отделены надлежащим образом, функции обучения не смогут функционировать, как предполагалось.

Отображение нот: партитура

Включив режим просмотра партитуры, можно во время воспроизведения песни просматривать ноты на экране. Эта функция поддерживает отображение нот как для встроенных песен, так и для композиций вашего собственного сочинения.

1 Выберите песню (стр. 78, 80).



2

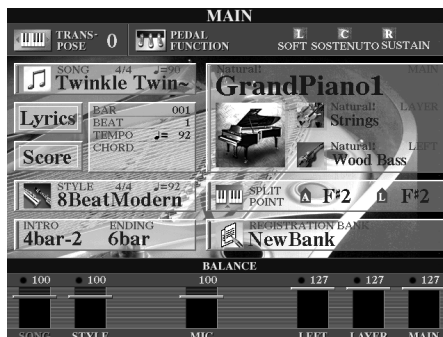
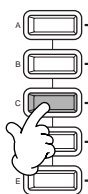

3

Включает/выключает отображение партии левой руки. В зависимости от значения других параметров этот параметр может быть недоступен. В этом случае соответствующий индикатор на экране будет серым. Если параметр недоступен, то вы можете перейти к экрану тонкой настройки (detailed setting) с помощью кнопок [8▲▼] и задать параметр **LEFT CH** для всех каналов, за исключением канала **AUTO**. Кроме того, можно вызвать экран **SONG SETTING** из меню **Function** (стр. 140) и задать параметр **TRACK 2** для всех каналов, кроме канала **OFF**.

Включает/выключает отображение партии правой руки. Если на экране **SONG SETTING** (стр. 140) первой дорожке ([TRACK1]) присвоено значение **[OFF]**, первый канал выбирается автоматически.

Кнопки включения/отключения показа текста.

Если песня не содержит текста, он не будет отображаться.

Включает/выключает показ аккордов.

Если песня не содержит данных об аккордах, они не будут отображаться.

Включение/отключение показа названия ноты (высоты звука).

Задает разрешение экрана (масштаб отображения партитуры). Разрешения выбираются в следующем порядке: **X-LARGE** (Extra Large), **LARGE**, **MEDIUM** и **SMALL**.

Вызов экрана тонкой настройки партитуры. Дополнительные сведения приведены на следующей странице.

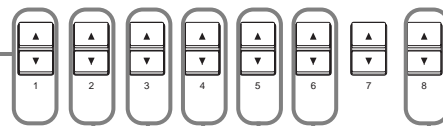

ПРИМЕЧАНИЕ

Если слева не отображается главный экран (**MAIN**), сначала нажмите кнопку **[DIRECT ACCESS]**, а затем — кнопку **[EXIT]**.

ПРИМЕЧАНИЕ

Отображаемые ноты соответствуют проигрываемой в данный момент песне и генерируются цифровым пианино Clavinova в реальном времени. Поэтому внешний вид получившейся в итоге партитуры может отличаться от партитуры той же песни, которую можно приобрести в магазине. Различия особенно заметны при сравнении сложных пассажей или длинной последовательности коротких нот.

ПРИМЕЧАНИЕ

Некоторые из встроенных в цифровое пианино Clavinova песен были записаны в так называемом «свободном темпе». Темп, ритм, размер и партитура таких песен будут отображаться неправильно.

ПРИМЕЧАНИЕ

Невозможно отключить одновременно части **[RIGHT]** и **[LEFT]**.

ПРИМЕЧАНИЕ

Название ноты указывается слева от ее изображения. Если расстояние между нотами слишком мало, название ноты может быть выведено слева над нотой.

ПРИМЕЧАНИЕ

Чем больше на экране отображается дополнительной информации (названий частей и аккордов, текста песни и т.д.), тем меньше умещается на нем тактов.

ПРИМЕЧАНИЕ

Если ноты и знаки альтерации (диезы и бемоли) не помещаются в ряд, то они переносятся в первый такт следующей строки, начиная с середины такта.

ПРИМЕЧАНИЕ

Функции партитуры не позволяют создавать песни путем непосредственного ввода нот. Сведения о создании песен приведены на стр. 101.

Тонкая настройка партитуры

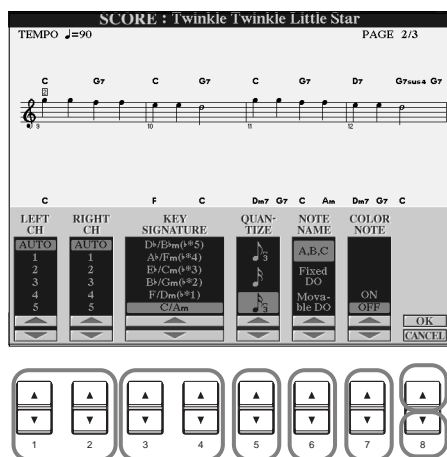

ПРИМЕЧАНИЕ

Когда партии правой и левой руки («LEFT» и «RIGHT») назначены одному и тому же каналу, партитура на экране становится похожа на фортепианную (два нотных стана).

■ [1▲▼] LEFT CH / [2▲▼] RIGHT CH

Кнопки настройки левого и правого каналов (для партии левой и правой руки соответственно). При выборе новой песни по умолчанию устанавливается значение **AUTO**.

AUTO Каналы присваиваются партиям левой и правой руки автоматически. Партии располагаются по каналам, указанным на экране **SONG SETTING** меню **Function** (стр. 140).

1-16 Партия привязывается к определенному каналу (с первого по шестнадцатый).

OFF (только LEFT CH) ... Присвоение канала отсутствует.

■ [3▲▼], [4▲▼] KEY SIGNATURE

Эта функция позволяет изменять тональность в любом месте, где песня остановлена. Это меню полезно в случаях, когда выбранная песня не содержит настроек тональности для вывода на экран.

Список ключевых знаков для мажорных тональностей со знаками альтерации и параллельными минорными тональностями приведен ниже.

Ключи и знаки альтерации



Нота \circ указывает основной тон мажорной тональности, а \bullet – соответствующей ей минорной тональности.

■ [5▲▼] QUANTIZE (квантизация)

Параметры квантизации позволяют задавать нотное разрешение партитуры. Это означает возможность сдвигать или корректировать время звучания отображаемых нот в целях выравнивания партитуры. Значение нотного разрешения должно соответствовать минимальной длительности, используемой в песне.

Варианты нотного разрешения:

1/4, 1/8, 1/16, 1/32, триоль из четвертей, триоль из восьмых, триоль из шестнадцатых, триоль из тридцать вторых

ПРИМЕЧАНИЕ

Короткие ноты и мелизмы (трели, форшлаги, фиоритур) с длительностью меньшей, чем нотное разрешение (наименьшая длительность отображаемой ноты), будут отсутствовать в партитуре.

■ [6▲▼] NOTE NAME (название ноты)

Выберите один из трех типов названия ноты при включенном режиме «NOTE» (стр. 84).

ABC..... Названия нот выводятся на экран в виде букв (C, D, E, F, G, A, B).

Fixed Do Названия нот выводятся на экран в виде принятых в сольфеджио обозначений, которые зависят от выбранного языка (стр. 53).

- Английский** Do Re Mi Fa Sol La Si
- Французский** Ut Re Mi Fa Sol La Si
- Итальянский** Do Re Mi Fa Sol La Si
- Немецкий** Do Re Mi Fa Sol La Si
- Испанский** Do re Mi Fa Sol La Si
- Японский** ドレミファソラシ

Movable Do (подвижное «до»)..... Названия нот выводятся на экран в виде принятых в сольфеджио обозначений и зависят от выбранной тональности. Основной тон обозначается как «до». Например, в тональности соль-мажор основной тон «соль» будет условно называться «до».

Как и в случае с вариантом «Fixed Do», обозначения нот зависят от выбранного языка.

■ [7▲▼] COLOR NOTE

Если задан этот параметр, ноты выводятся на экран разноцветными («до» — красное, «ре» — желтое, «ми» — зеленое, «фа» — оранжевое, «соль» — синее, «ля» — фиолетовое и «си» — белое).

■ [8▲] OK

Эта кнопка служит для закрытия экрана тонкой настройки и запуска процесса создания партитуры. Ту же операцию можно выполнить, нажав кнопку [ENTER] на передней панели.

■ [8▼] CANCEL (отмена)

Эта кнопка служит для закрытия экрана тонкой настройки без изменения параметров. Ту же операцию можно выполнить, нажав кнопку [ENTER] на передней панели.

ПРИМЕЧАНИЕ

Переходить от одной страницы экрана к другой можно с помощью кнопок [BACK]/[NEXT] или педали (стр. 142).

Отображение текста песни

Эта функция позволяет отображать текст песни во время ее воспроизведения, чтобы вы могли напеть ее, не отвлекаясь от игры.

1 Выберите песню (стр. 78, 80).



2

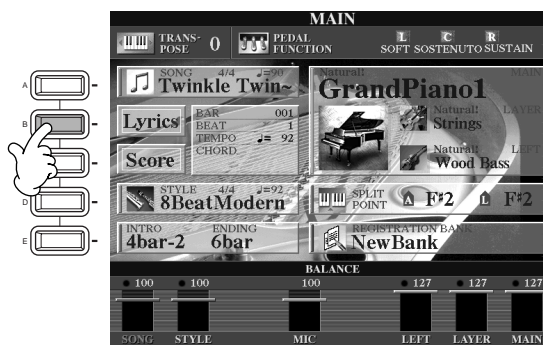

ПРИМЕЧАНИЕ

Текст песни отображается на языке оригинала. Если текст искажен или неудобочитаем, вы можете исправить его, изменив параметр «LYRICS LANGUAGE» на экране SONG SETTING (стр. 140).

3



Выберите настройку BACK GROUND.

ПРИМЕЧАНИЕ

Если в данных песни указан цвет фона, изменить настройку BACK GROUND нельзя.

ПРИМЕЧАНИЕ

Если песня не содержит текста, он не будет отображаться.

4

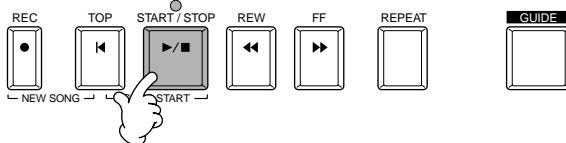

Запустите песню.

ПРИМЕЧАНИЕ

Если выбранная песня содержит данные об аккордах, названия аккордов будут отображаться вместе с текстом песни.

ПРИМЕЧАНИЕ

Строки текста также могут отображаться на экране подключенного телевизора (стр. 147, 156).

5

Цвет строк текста изменяется во время воспроизведения песни.

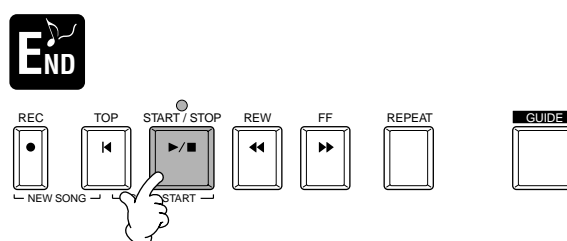

Остановка песни.

Чтобы вернуться к

предыдущей странице, нажмите кнопку



EXIT

ПРИМЕЧАНИЕ

Текст песни можно изменить (стр. 112).

Сохранение и загрузка пользовательских наборов параметров: регистрационная память

Регистрационная память – это мощное средство настройки цифрового пианино Clavinova. С его помощью вы можете выбирать требуемые тембры стили, задавать параметры эффектов, а затем сохранять все эти данные для использования в будущем. Впоследствии всякий раз, когда потребуется задать этот набор параметров, достаточно будет лишь нажать соответствующую кнопку REGISTRATION MEMORY (регистрационная память).

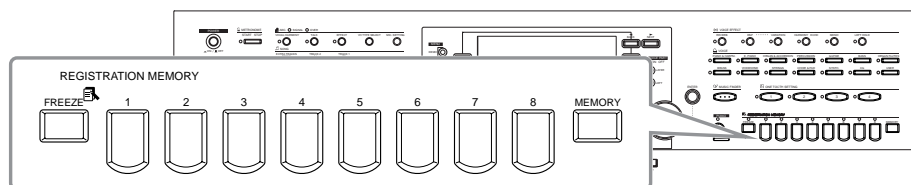

Регистрация наборов параметров – регистрационная память

В этом разделе описывается процедура регистрации (закрепления наборов параметров за кнопками REGISTRATION MEMORY). Задайте любые параметры с помощью элементов управления, расположенных на передней панели, и регистрационная память «запомнит» их.

ПРИМЕЧАНИЕ

Имейте в виду, что песни или стили, хранящиеся на дискете, невозможно «запомнить» таким образом. Если вы хотите зарегистрировать песню или стиль, перенесите необходимые данные в раздел памяти USER на экране SONG/STYLE (стр. 40) и зарегистрируйте их по отдельности.

- 1** **Задайте необходимые параметры с помощью элементов управления.**
Дополнительные сведения о параметрах, которые можно сохранять в регистрационной памяти, приведены в сборнике таблиц (Таблица параметров).

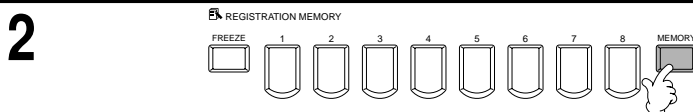

- 3** **Выберите группы параметров, которые требуется настроить и сохранить.** Для перехода от одной группы к другой можно использовать диск управления [DATA ENTRY]. Чтобы зарегистрировать группу параметров, поставьте рядом с ней галочку. Параметры, заданные для групп, не помеченных галочками, не будут сохранены в виде файла набора параметров. Это позволяет сохранять определенные настройки даже при смене наборов параметров, взятых из регистрационной памяти. С той же целью можно воспользоваться функцией Freeze («заморозить») (стр. 90), которая позволяет игнорировать изменения регистрационной памяти, относящиеся к «замороженным» параметрам.

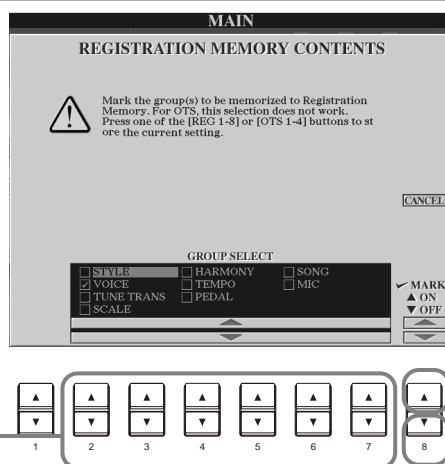

Кнопка отмены регистрации и перехода к главному экрану. Для этого можно также воспользоваться кнопкой [EXIT].

Кнопка установки галочки. То же самое можно сделать с помощью кнопки [ENTER].

Кнопка удаления галочки. То же самое можно сделать с помощью кнопки [ENTER].

END Чтобы зарегистрировать набор параметров, нажмите одну из изображенных ниже кнопок.

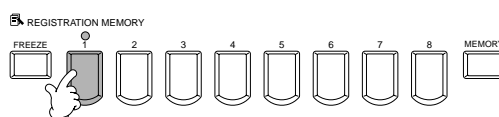

- Зеленый светодиод** Набор параметров зарегистрирован, но не выбран.
- Красный светодиод** Набор параметров зарегистрирован и выбран.
- Светодиод не горит** Набор параметров не зарегистрирован.

См. информацию о сохранении зарегистрированных настроек на следующей странице.

Сохранение наборов параметров

Набор параметров, закрепленный за каждой из кнопок **REGISTRATION MEMORY [1] - [8]**, сохраняется в виде отдельного файла.

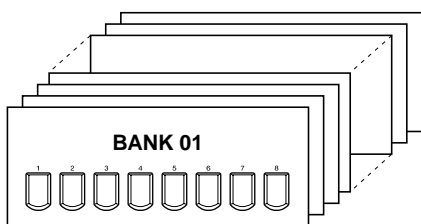

Закрепленный за каждой из кнопок [1] - [8] набор параметров называется «**банком**». Файлы регистрационных банков следует сохранять в разделе памяти «**USER**» или «**FLOPPY DISK**» или на дискете.

ПРИМЕЧАНИЕ

Не забывайте, что размер файла в регистрационном банке (а значит, и объем занимаемой им памяти) зависит от числа задаваемых функций.

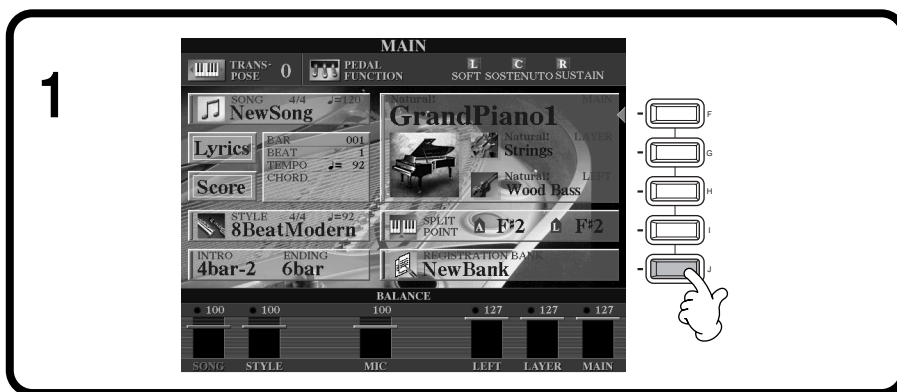

ПРИМЕЧАНИЕ

Чтобы перейти к главному экрану, сначала нажмите кнопку **[DIRECT ACCESS]**, а затем – кнопку **[EXIT]**.

2 Сохраните набор параметров в виде единого файла регистрационного банка (стр. 48).

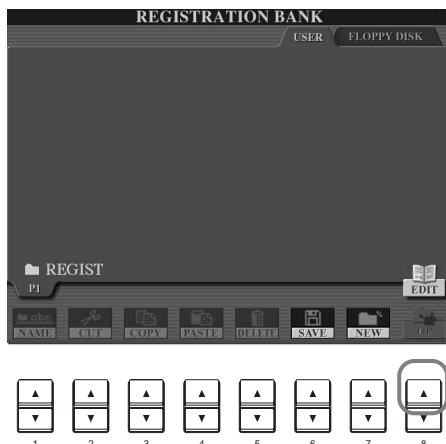

Появится экран **REGISTRATION EDIT**.
Дополнительные сведения об этом экране приведены ниже.

Экран REGISTRATION EDIT

Содержимое текущего банка регистрационной памяти (REGIST.) выводится на экране **REGISTRATION EDIT**. Названия сохраненных наборов параметров отображаются на экране. Светодиоды соответствующих кнопок **REGISTRATION MEMORY** становятся зелеными.

На этом экране вы можете выбрать, удалить набор параметров или назначить ему имя.

Выбор Нажмите одну из кнопок **[A] - [J]**. Кнопки **REGISTRATION MEMORY [1] - [8]** связаны с экраном **REGIST**. При выборе одного из наборов параметров светодиод над соответствующей ему кнопкой становится красным.

Назначение имени Последовательность действий при выполнении этой операции идентична процедуре, описанной в разделе «Выбор имен для файлов и папок» (стр. 45) главы «Основные операции: организация данных».

Удаление Последовательность действий при выполнении этой операции идентична процедуре, описанной в разделе «Удаление файлов и папок» (стр. 47) главы «Основные операции: организация данных».

После выполнения операций **Name/Delete** (присвоить имя/удалить) вернитесь на экран **REGISTRATION BANK** и нажмите кнопку **[8▼]** (UP), чтобы сохранить данные.

Загрузка набора параметров

Можно загрузить как весь набор настроек, так и отдельные параметры. Например, при снятии галочки с группы «STYLE» на экране **REGISTRATION MEMORY**, текущий стиль не изменится, даже если загрузить новый банк регистрационной памяти.

Загрузка зарегистрированных параметров

Выберите нужный банк на экране **REGISTRATION BANK** (стр. 89).

Чтобы загрузить необходимые значения параметров, нажмите соответствующую кнопку **REGISTRATION MEMORY** (светодиод над ней должен быть зеленым).

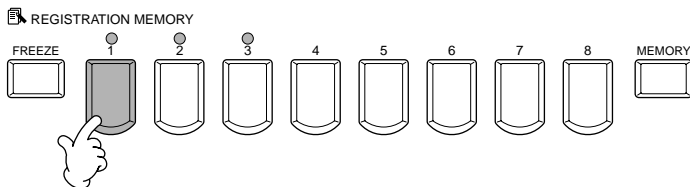

ПРИМЕЧАНИЕ

Существует возможность последовательно загружать несколько наборов параметров в любом порядке. Будучи запрограммированными, банки 1 - 8 могут быть последовательно вызваны с помощью кнопок **[BACK][NEXT]** или педали (стр. 145).

Выбор параметров «заморозки»

1

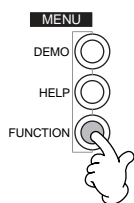

Перейдите на страницу «FREEZE» экрана **REGIST.SEQUENCE/ FREEZE/VOICE SET** (стр. 145).

2

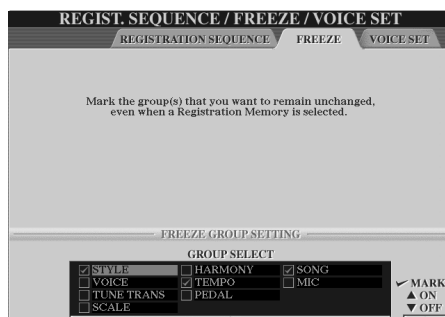

Кнопка установки галочки.

Кнопка удаления галочки.

Кнопки выбора параметров «заморозки»

3

Нажмите кнопку **[FREEZE]**. Если режим «заморозки» включен (горит светодиод рядом с кнопкой **FREEZE**), то значения параметров, указанных на странице «Freeze», останутся нетронутыми даже при смене банков регистрационной памяти.

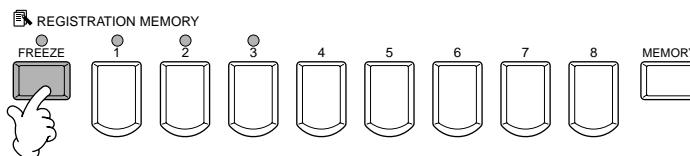

4

Чтобы загрузить необходимые значения параметров, нажмите соответствующую кнопку **REGISTRATION MEMORY** (светодиод над ней должен быть зеленым).

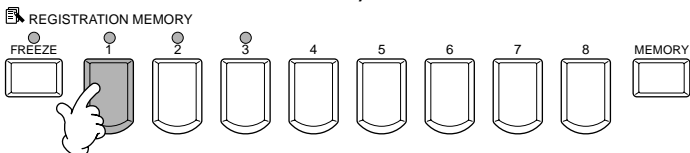

Редактирование тембров: функция Sound Creator

Цифровое пианино CVP-210/208 обладает функцией Sound Creator, которая позволяет создавать собственные тембры путем редактирования некоторых параметров имеющихся тембров. После создания тембра его можно сохранить в разделе памяти USER для использования в будущем.

ПРИМЕЧАНИЕ

- Тембр можно настраивать в реальном времени, не прерывая воспроизведения песни/стиля.
- Имейте в виду, что при определенных первоначальных настройках тембра регулировка его параметров может слегка отражаться на фактическом звучании тембра.

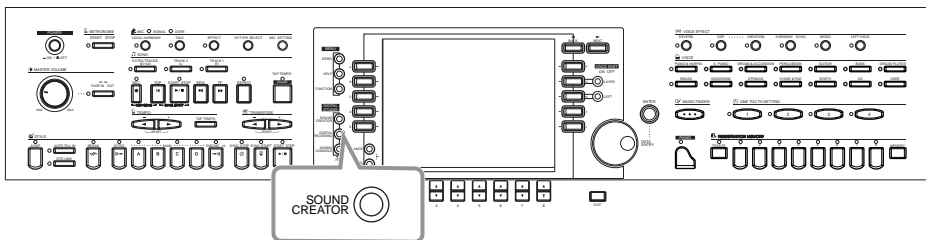

Последовательность действий

- 1** Чтобы выбрать партию (MAIN, LAYER или LEFT), содержащую исходный тембр, нажмите кнопку [F], [G] или [H].



- 2** Нажмите кнопку [SOUND CREATOR].

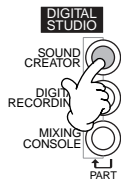

ПРИМЕЧАНИЕ

Тембр можно также выбрать на экране SOUND CREATOR.

ВНИМАНИЕ!

Если заменить тембр редактируемой партии, то заданные значения параметров будут утеряны. Важные данные следует сохранять в разделе памяти USER или на дискете.

- 3** Отредактируйте параметры тембра.

Порядок использования выбираемых на этом этапе функций детально изложен на стр. 93 (тембры группы Natural/Regular) и стр. 96 (органные флейты).

Выберите требуемое меню с помощью кнопок [NEXT]/[BACK].

NATURAL VOICE

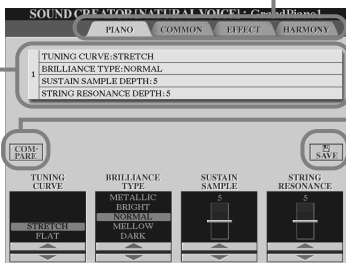

Здесь отображаются доступные для редактирования параметры. Они соответствуют параметрам/значениям, указанным в нижней части экрана.

REGULAR VOICE

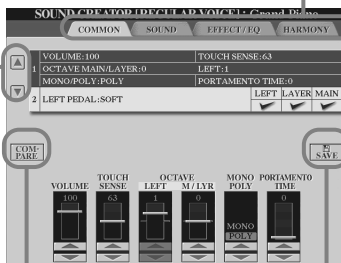

Кнопки выбора меню. В выбранном меню фон становится черным, а буквы – белыми.

В процессе работы можно сравнивать исходный тембр с отредактированным.

ORGAN FLUTES



Эта кнопка открывает экран Save (Voice), с помощью которого можно сохранить редактируемый тембр в разделе памяти USER (стр. 48).

- 4** Сохраните отредактированный тембр в разделе памяти USER (Flash ROM) в виде пользовательского тембра (User) (стр. 48).

- 5** Чтобы выбрать отредактированный тембр, воспользуйтесь кнопкой [USER].

Параметры SOUND CREATOR (Тембры группы Natural/Regular)

PIANO	Определяет параметры в соответствии со звуками фортепиано, такие как мелодическая кривая или сустейн-сэмплирование. Эта страница доступна, только когда выбран настоящий тембр фортепиано.
COMMON	Задаются обычные параметры, например громкость тембра или октава.
SOUND	Определяет параметры тембра/функции Envelope Generator (генератор огибающих)/вибрато (Только тембр группы Regular).
EFFECT/EQ	Задаются тип/глубина воздействия эффекта и параметры эквалайзера.
HARMONY	Задаются параметры гармонизации и эха.

ПРИМЕЧАНИЕ

Доступные параметры различаются в соответствии с выбранным типом тембра: обычным (Regular) или

ПРИМЕЧАНИЕ

Следует иметь в виду, что настройка некоторых из существующих параметров с помощью функции Sound Creator приводит только к изменению

Параметры органных флейт см. на стр. 96.

Перечисленные ниже параметры можно настраивать не только на экране редактирования тембров, но и с помощью других экранов.

Параметр	Альтернативный экран настройки	
MONO (монофония)	VOICE EFFECT (TOP PANEL (панель управления))	стр. 62
PORTAMENTO TIME (время портаменто)	MIXING CONSOLE	стр. 125
LEFT PEDAL TYPE	CONTROLLER (FUNCTION)	стр. 142
LEFT PEDAL SETTING	CONTROLLER (FUNCTION)	стр. 142
FILTER BRIGHTNESS (фильтр «яркости» тембра)	MIXING CONSOLE	стр. 125
FILTER HARMONIC CONTENT (фильтр гармоник)	MIXING CONSOLE	стр. 125
REVERB DEPTH (Глубина реверберации)	MIXING CONSOLE	стр. 126
CHORUS DEPTH (Глубина хора)	MIXING CONSOLE	стр. 126
DSP ON/OFF (включение/выключение цифрового сигнального процессора)	VOICE EFFECT (TOP PANEL)	стр. 61
DSP DEPTH (Глубина цифровой обработки сигнала)	MIXING CONSOLE	стр. 126
DSP TYPE/VARIATION (тип обработки/вариации)	MIXING CONSOLE/VOICE EFFECT (TOP PANEL)	стр. 61, 126
EQ LOW/GAIN (усиление низких частот)	MIXING CONSOLE	стр. 128
EQ HIGH/GAIN (усиление высоких частот)	MIXING CONSOLE	стр. 128
HARMONY/ECHO TYPE (тип гармонизации/эха)	HARMONY/ECHO (FUNCTION)	стр. 146
HARMONY/ECHO VOLUME (громкость добавленного сигнала)	HARMONY/ECHO (FUNCTION)	стр. 146
HARMONY/ECHO SPEED (частота гармонизации/добавления эха)	HARMONY/ECHO (FUNCTION)	стр. 146
HARMONY/ECHO ASSIGN (варианты применения эффекта)	HARMONY/ECHO (FUNCTION)	стр. 146
HARMONY/ECHO CHORD NOTE ONLY (эффект гармонизации/эха затрагивает только основной тон аккорда)	HARMONY/ECHO (FUNCTION)	стр. 146
HARMONY/ECHO TOUCH LIMIT (порог силы нажатия)	HARMONY/ECHO (FUNCTION)	стр. 146

Тембры группы Natural и Regular

В цифровое пианино CVP-210/208 встроены два различных источника для тон-генератора: Natural и XG. Источник для тон-генератора Natural и его тембров представляет собой большое количество звучаний инструментов, обеспечивая большую и детальную выразительность. Источник XG (приводящий в действие тембры группы Regular) обеспечивает максимальное соответствие целому ряду устройств и песен.

Максимальное количество тембров полифонии для каждого источника тон-генератора задается для наилучшей помощи при выступлении. Впрочем, песни и стили проигрываются с помощью источника XG, в то время как тембры группы Natural проигрываются с клавиатуры, позволяя вам воспроизводить тембры группы Natural с полной полифонией, даже если песня и стиль выходят за пределы диапазона полифонии.

ПРИМЕЧАНИЕ

Тембры, воспроизводимые с помощью источника XG, делятся на две группы. Одна из них представляет собой исходный набор тембров Clavinova (Cool!, Sweet!, Live!, Live!Drums, Organ Flutes), а другая – стандартный набор XG.

Natural!	Cool!	Sweet! (инструмент: «сладкозвучный»)	Live!	Live!Drums	OrganFlutes!	XG
Clavinova-эксклюзивные тембры						GM/XG-сочетающиеся тембры
Тембры группы Natural (воспроизводимые источником тон-генератора)			Тембры группы Regular (воспроизводимые источником тон-генератора XG)			
Преимущественно используется для тембров, играемых с клавиатуры			Для тембров, играемых с клавиатуры, воспроизведение песни/стиля*			

* В зависимости от выбранного стиля, тембр группы Natural может использоваться в качестве аккомпанемента. Обычно, песни воспроизводятся с помощью тембров XG (стр. 163); тем не менее, вы можете задать автоматическое воспроизведение тембров с помощью необычайно насыщенных и реалистичных звуков, используемых на цифровом пианино CVP-210/208 (стр. 124).

PIANO (при выборе натурального тембра фортепиано)

В данном разделе приведены подробные сведения о шаге 3, описанном на стр. 91.

Определяет мелодичную кривую, в особенности для тембров фортепиано. Если вам кажется, что мелодическая кривая тембра фортепьяно не совсем соответствует мелодическим кривым других тембров, выберите настройку «FLAT».

STRETCH.....Мелодическая кривая специально для фортепьяно

FLAT.....Мелодическая кривая, в которой частота удваивается на октаву по всей клавиатуре

Эти элементы управления используются для регулировки яркости звука. Эта настройка оказывает влияние на все тембры группы Natural. Если выбран любой из тембров, кроме натурального тембра фортепиано, задайте значение на странице EFFECT. Дополнительную информацию см. на (стр. 95).

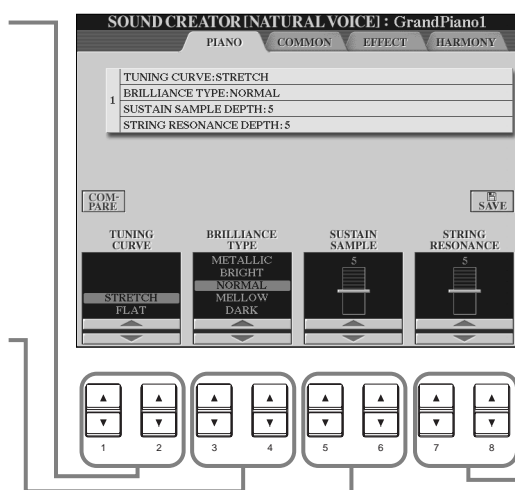

ПРИМЕЧАНИЕ

Доступные параметры различаются в соответствии с выбранным тембром.

Определяет глубину резонанса струны.

Определяет глубину сэмплирования для правой педали.

Обычные параметры

В данном разделе приведены подробные сведения о шаге 3, описанном на стр. 91.

Эти параметры идентичны параметрам на экране CONTROLLER. Дополнительные сведения приведены на стр. 142.

Кнопки регулировки громкости редактируемого тембра.

Определяет чувствительность клавиатуры к силе нажатия клавиш (зависимость громкости тембра от силы удара по клавишам).

0..... Уровень громкости изменяется в значительных пределах при едва заметном изменении силы нажатия.

64..... Клавиатура реагирует на нажатие обычным образом.

127... Тембр звучит одинаково громко при любой силе нажатия (фиксированный уровень чувствительности).

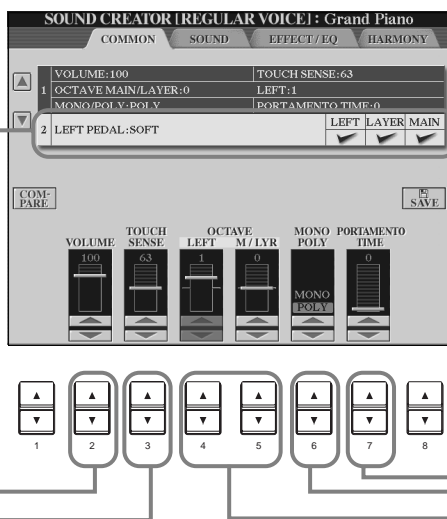

Кнопки установки времени портаменто для каждой части (MAIN/LAYER/VOICE) (только тембр группы Regular) (стр. 125).

Кнопка переключения между полифоническим и монофоническим режимом звучания тембра (только тембр группы Regular) (стр. 62).

Кнопка сдвига выбранного тембра на октаву(ы) вверх или вниз. Если выбран тембр для главной части или части слоя, задается параметр M/LYR. Если выбран тембр для партии левой руки, то задается параметр LEFT.

SOUND (Только тембр группы Regular)

В данном разделе приведены подробные сведения о шаге 3, описанном на стр. 91.

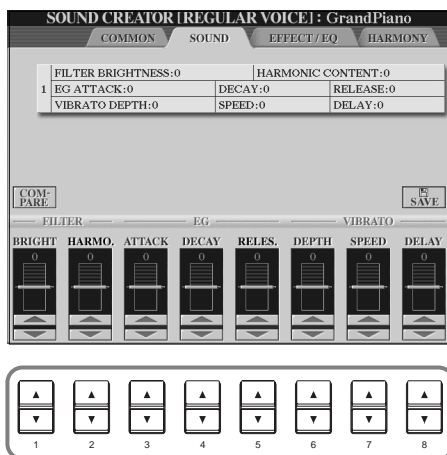

Кнопки настройки фильтра, генератора огибающих (EG) и вибрато (см. ниже).

FILTER

Параметры фильтра определяют общий характер звучания тембра, позволяя усиливать или «срезать» определенный частотный диапазон.

ПРИМЕЧАНИЕ
 Фильтр не только может придать тембру мягкость или резкость – его также можно использовать для создания «электронных» синтезаторных эффектов.

• **BRIGHTNESS**

Этот параметр задает граничную частоту или диапазон эффективных частот (резонанс) фильтра (см. диаграмму). Чем выше его значение, тем ярче звук.

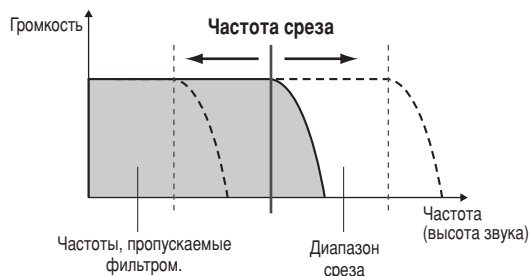

• **Добавление гармоник**

Определяет степень усиления звука на граничной частоте фильтра, заданной ранее параметром BRIGHTNESS (см. диаграмму). Чем выше значение, тем более выраженным становится эффект.

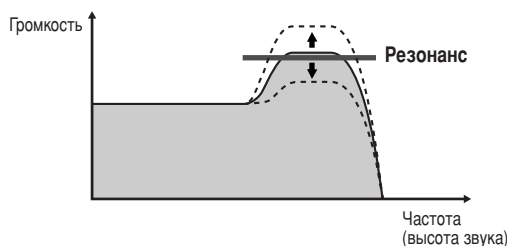

EG (генератор огибающих)

Изменение параметров генератора огибающих влияет на динамику звука. С помощью огибающих можно имитировать многие особенности звучания акустических инструментов — например, быструю атаку и быстрое затухание перкуSSIONНЫХ звуков и длительное звучание фортепиано, когда нажата правая педаль.

- **АТТАСК (атака)** Определяет, насколько быстро после нажатия клавиши звук достигает максимальной громкости. Чем выше значение, тем медленнее атака.
- **DECAY (первичное затухание)** Определяет, насколько быстро звук достигает уровня сустейна (громкость немного ниже максимальной). Чем выше значение, тем медленнее затухает звук.
- **RELEASE (концевое затухание)** ... Определяет время, необходимое для полного затухания звука после отпущения клавиши. Чем выше значение, тем дольше это происходит.



ПРИМЕЧАНИЕ
 Чем больше значение параметра RELEASE, тем дольше длится фаза сустейна.

Вибрато

- **DEPTH (глубина)** Задает степень выраженности эффекта вибрато (см. диаграмму). Чем выше это значение, тем более выражен эффект.
- **SPEED (период)** Задает период изменения высоты звука (см. диаграмму).
- **DELAY (задержка)** Определяет период времени между нажатием на клавишу и запуском эффекта вибрато (см. диаграмму). Чем выше это значение, тем больше задержка.

ПРИМЕЧАНИЕ
Вибрато
 За счет периодического изменения высоты звука создается эффект «дрожания».

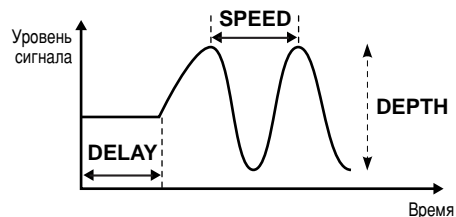

Эффекты и эквалайзер

В данном разделе приведены подробные сведения о шаге 3, описанном на стр. 91.

NATURAL VOICE

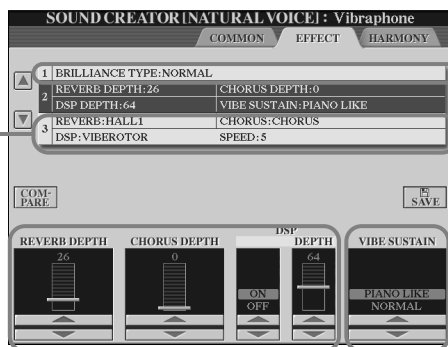

Определяет тип эффекта (Reverb/Chorus/DSP).
Если выбран тембр группы Regular, тип DSP и эффект вариации устанавливаются в двух различных меню. Структурные схемы прохождения обрабатываемого эффектами сигнала приведены на стр. 129; перечень типов эффектов содержится в сборнике таблиц.

Определяет яркость тона, когда выбран тембр группы Natural. Также можно задать значения на странице PIANO (стр. 93), если выбран тембр фортепиано.

- **Metallic** резкий металлический тон
- **Bright** светлый тон
- **Normal** стандартный тон
- **Mellow** мягкий и спокойный звук
- **Dark** темный тон

Этот параметр позволяет выбрать, будет ли продлеваться звук при нажатии клавиш на клавиатуре (параметр «PIANO LIKE»), или звук будет продлеваться только при нажатии на правую педаль, как при игре на настоящем виброфоне (параметр «NORMAL») (только для тембра Vibraphone).

Эти кнопки выполняют ту же роль, что и в консоли микшера (см. стр. 126).

ПРИМЕЧАНИЕ

- Если в качестве типа эффекта Brilliance выбрать [Bright] или [Metallic], громкость слегка увеличится. В этом случае, увеличение общей громкости [MASTER VOLUME] может привести к нарушению контакта. В этом случае уменьшите громкость.
- Параметр «SPEED» добавляется, если выбран тип VIBE ROTOR DSP. С помощью этого параметра вы можете задать скорость вибрата, если выбран тембр Vibraphone, воссоздающий эффект педали vibe rotor.

Тембр группы Regular

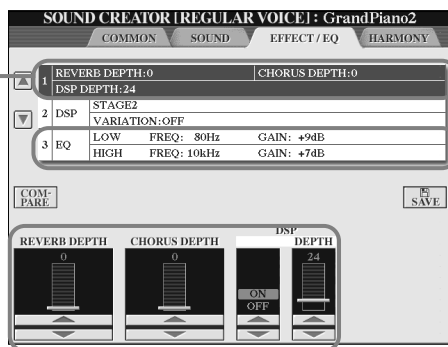

Эти кнопки выполняют ту же роль, что и в консоли микшера (см. стр. 126).

Определяет частоту и уровень усиления, задаваемые для полос низких и высоких частот.

HARMONY (гармонизация)

В данном разделе приведены подробные сведения о шаге 3, описанном на стр. 91.

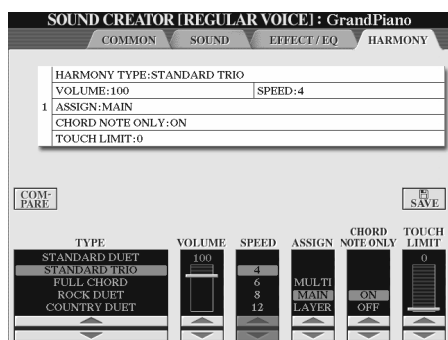

Отображаемые на данном экране параметры идентичны параметрам на экране HARMONY/ECHO, который можно вызвать, нажав кнопку FUNCTION. Дополнительные сведения приведены на стр. 147.

Органные регистры

Помимо множества тембров органов, имеющихся в группе тембров ORGAN, CVP-210/208 обладает тембром ORGAN FLUTES («органные флейты»). В данном разделе приведены подробные сведения о шаге 3, описанном на стр. 91.

Порядок действий

Установите регистр 16' или 5 1/3' с помощью кнопки [1▲▼]. Вы можете выбрать нужный регистр (16' или 5 1/3') с помощью кнопки [D] (только CVP-210).



Кнопки выбора/настройки параметров (см. ниже).

Установите нужное «сочетание труб».

ПРИМЕЧАНИЕ

Эффекты tremolo и trill, заданные с помощью функции Harmony/Echo (стр. 146), не влияют на звучание органичных флейт (только CVP-210).

■ Параметры

Organ Type (тип органа)	Тип имитируемого органного тембра: с синусоидальной звуковой волной или волной, имитирующей звук старинного органа.	
Rotary SP Speed (скорость вращения динамика)	Кнопка «Rotary SP Speed» ([C]) позволяет выбрать быструю или медленную скорость вращения динамика. Чтобы задействовать эффект «вращающегося динамика», его необходимо выбрать для тембра Organ Flutes (см. ниже строку «DSP Type»). Кроме того, необходимо включить кнопку VOICE EFFECT [DSP]. Кнопка «Rotary SP Speed» играет ту же роль, что и кнопка VOICE EFFECT [VARIATION].	
Vibrato On/Off (включение/выключение вибрато)	С помощью кнопки ([G]) можно включать и отключать эффект вибрато для «органичных флейт».	
Глубина вибрато	С помощью кнопки ([H]) вы можете задать один из трех уровней, определяющих сдвиг высоты тона, который и создает эффект вибрато. Эта кнопка позволяет последовательно задать глубину вибрато «1», «2» или «3».	
Footage (органные регистры)	Настройки регистров определяют основной тон звучания органичных регистров. Англ. термин «footage» (длина органной трубы в футах) — это дань традиции. Он возник в эпоху старинных органов, где источником звука был набор труб разной длины. Чем длиннее труба, тем ниже звук. Следовательно, значение 16' (труба длиной в 16 футов) определяет самый низкий компонент тембра, а значение 1' — самый высокий. Чем больше значение параметра, тем громче звучит соответствующая ему «труба». Сочетая трубы с разной громкостью звучания, можно получить уникальные органские тембры.	
Volume (VOL) (громкость)	Настройка общей громкости органичных регистров. Чем длиннее полоса графического индикатора громкости, тем больше громкость.	
Response (RESP) (отклик)	Этот параметр способен воздействовать на фазы атаки и сустейна огибающей. С его помощью можно увеличить или уменьшить время «реакции» тембра на нажатие клавиши с учетом значений, заданных для параметра FOOTAGE («сочетание труб»). Чем выше значение, тем медленнее нарастает громкость звука и тем дольше длится конечное затухание.	
Скорость вибрато	Задаёт скорость изменения высоты звука при включенном эффекте вибрато. Управлять эффектом можно с помощью параметров Vibrato On/Off и Vibrato Depth, описанных выше.	
Mode (режим)	Можно выбрать один из двух режимов: FIRST и EACH. В режиме FIRST фаза атаки есть лишь у тех нот, которые вы нажали и держите первыми. Пока вы их не отпустите, ни к каким последующим нотам атака применяться не будет. В режиме EACH фаза атаки есть у всех нот.	
Attack (атака для тембра «труб» 4', 2 2/3', 2')	Меняя значения этих параметров, вы можете влиять на фазу атаки отдельных компонентов тембра. Иными словами, можно усиливать или ослаблять атаку в тембрах «труб» 4', 2 2/3' и 2'. Чем длиннее индикатор в виде прямоугольника, тем ярче выражена атака.	
Length (LENG) (длина)	Этот параметр предназначен для регулировки фазы первичного затухания, идущей сразу после фазы атаки. Длина фазы отражается индикатором в виде прямоугольника. Чем он длиннее, тем дольше длится затухание.	
глубина реверберации Chorus Depth (глубина хора) DSP on/off (включение/выключение DSP) DSP Depth (глубина эффекта DSP)	Дополнительные сведения о цифровых эффектах приведены на стр. 61, 126.	
Тип DSP	Определяет тип эффекта DSP, применяемого к тембру. Обычно это один из пятнадцати (CVP-210) или семи (CVP-208) эффектов «вращающегося динамика». При выборе любого другого эффекта кнопка Rotary SP Speed ([C]) на экранах FOOTAGE/VOL/ATTACK не влияет на скорость вращения динамика. Вместо этого она будет играть ту же роль, что и кнопка VOICE EFFECT [VARIATION].	
Вариация	Вариация	Позволяет выбрать скорость вариации DSP для тембра «Органные флейты» при включенной функции Voice Set (см. стр. 146).
	Значение	Устанавливает значение параметра «вариация DSP» (например, значение «LFO Freq» для эффекта «вращающегося динамика»), если вариация включена.
EQ Low (полоса низких частот в эквалайзере) EQ High (полоса высоких частот в эквалайзере)	Эти параметры эквалайзера определяют частоты и уровень усиления, задаваемые для полос низких и высоких частот.	

Запись выступлений и создание песен – Song Creator

Функции записи, реализованные в цифровом пианино, просты для освоения и при этом обладают впечатляющими возможностями. С их помощью можно записывать и сохранять собственные композиции. Существует несколько методов записи: Quick Recording (стр. 98) — самый простой из всех; Multi Recording (стр. 99), позволяющий создавать несколько частей, и Step Recording (стр. 101), предназначенный для пошагового ввода нот. Песни могут включать не только тембровые параметры частей, играемых с клавиатуры (Main, Layer, Left), но также параметры эффектов, гармонизации вокала и частей аккомпанемента. Записанные песни можно сохранить в памяти цифрового пианино или на дискете (стр. 40, 48).

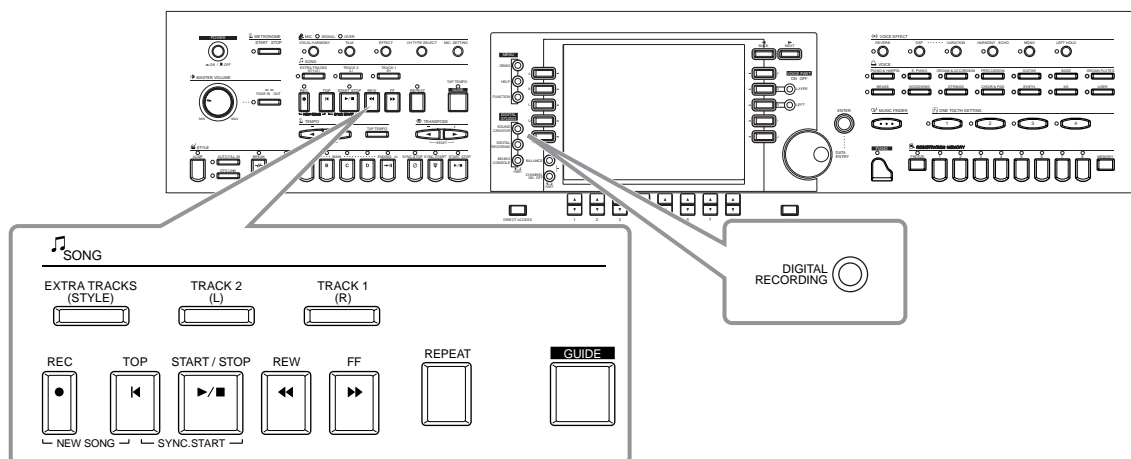

0 записи песен

Существует два режима записи песен: realtime recording и step recording.

■ Realtime Recording

Исполняемое произведение записывается в реальном времени. Существует два способа использования режима записи в реальном времени: **Quick** и **Multi**.

Quick Recording (стр. 98)

Это самый простой метод записи. С его помощью можно, например, быстро записать песню, которую вы разучиваете на фортепиано. Выберите часть (части) для записи: партию правой руки, партию левой руки и партии автоаккомпанемента. Так, например, можно записать только партию правой руки или же одновременно партию правой руки и автоаккомпанемент.

Multi Recording (стр. 99)

Этот режим позволяет записать композицию с использованием нескольких различных инструментов; можно даже попытаться воспроизвести звучание биг-бэнда или симфонического оркестра. Запишите партию каждого инструмента по отдельности, а затем создайте оркестровку. Кроме того, можно записать собственную партию поверх композиции, имеющейся в памяти цифрового пианино или на дискете.

■ Режим пошаговой записи – Step Recording (стр. 101)

Этим способом можно составлять исполнение, «записывая» его события поочередно. Запись ведется вручную и не в реальном времени. Это аналогично записи нот на бумагу. Пользуясь списком событий (стр. 110 - 112), можно вводить ноты, аккорды и другие события по одному.

■ Редактирование песен (стр. 107)

С помощью CVP-210/208 вы можете редактировать песни, записанные в любом режиме. При перезаписи фрагмента песни используйте функцию Punch IN/OUT (стр. 106).

ПРИМЕЧАНИЕ

- Емкость памяти цифрового пианино Clavinova составляет около 3,3 Мб. Емкость памяти дискет типов 2DD (дискеты двойной плотности) и 2HD (дискеты высокой плотности) составляет 720Кб и 1,44Мб соответственно. При сохранении данных на дискетах все типы файлов, поддерживаемые цифровым пианино Clavinova (файлы тембра, стиля, песни, регистрационные файлы и т. д.), сохраняются в одном месте.
- Сигнал с микрофонного входа записать нельзя.
- В CVP-210/208 запись осуществляется в формате SMF (Standard MIDI File format 0). Дополнительные сведения о SMF см. на стр. 162.
- Записанная песня может воспроизводиться через порт MIDI OUT. Это позволяет вам использовать тембры внешнего тон-генератора, подключенного к этому порту (стр. 149).
- Уровень громкости каждого канала песни можно настроить с помощью консоли микшера, а затем сохранить сочетание параметров микшера. Более того, даже когда тембр для записи уже выбран, вы можете запрограммировать автоматическую смену тембров при воспроизведении записанной песни (стр. 109).

Быстрая запись

Это самый простой метод, позволяющий быстро записать, а затем прослушать песню, которую вы разучиваете на фортепиано, чтобы проследить за своей игрой.

⚠ ВНИМАНИЕ!

Если запись требуется сохранить, обязательно скопируйте ее на дискету или занесите в раздел памяти USER (стр. 40, 48). Если вы не сохраните работу, то при отключении питания или записи поверх уже существующей дорожки все предыдущие записи будут стерты.

■ При создании новой песни:

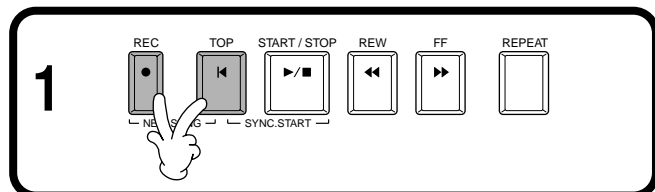

■ При записи собственной партии поверх композиции, имеющейся в памяти цифрового пианино или на дискете:

1 Выберите песню (стр. 78, 80).

2 Выберите тембр и стиль аккомпанемента, которые будут использоваться в песне. Если требуется записать тембры Layer/Left, убедитесь в том, что кнопки [LAYER]/[LEFT] включены. Настройте прочие параметры (реверберация, хорус и т. д.).

3 Для записи без указания определенной дорожки нажмите кнопку [REC]. В этом случае автоматически записывается TRACK 1 (дорожка 1). Если вы хотите выбрать определенную дорожку для записи, удерживая кнопку [REC], нажмите кнопку, соответствующую номеру дорожки, которую вы хотите записать. Одновременно можно записывать следующие сочетания дорожек: TRACK 1 + EXTRA TRACKS и TRACK 2 + EXTRA TRACKS.

• Указание дорожки для записи

Чтобы записать игру на клавиатуре:

нажмите кнопку [TRACK 1] либо кнопку [TRACK 2].

Чтобы записать автоаккомпанемент: нажмите кнопку [EXTRA TRACKS].

Чтобы остановить песню, еще раз нажмите кнопку [REC].

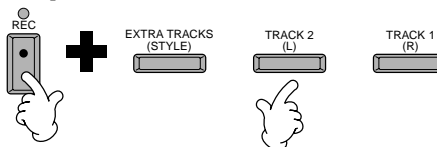

📌 ПРИМЕЧАНИЕ

Если перед нажатием кнопки REC включены кнопки «LAYER» or «LEFT», соответствующие части автоматически записываются на разные каналы.

📌 ПРИМЕЧАНИЕ

Содержимое дорожек 1 и 2 записывается на канал, указанный на экране SONG SETTING (стр. 140).

📌 ПРИМЕЧАНИЕ

Партию правой руки (включая тембры слов), записанную на дорожку 1, можно переписать на дорожку 2. Для этого отключите кнопку [LEFT] и повторите шаги 2 и 3.

4 Запись песни начнется сразу же, как только вы коснетесь клавиш.

Запуск стилей может осуществляться нажатием кнопки SONG/STYLE [START/STOP]. Кроме того, к записи можно приступить, нажав педаль. Для этого следует заранее присвоить педали функцию запуска/остановки песни (стр. 142).

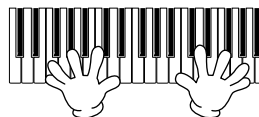

📌 ПРИМЕЧАНИЕ

Чтобы сделать паузу во время записи, нажмите кнопку SONG [START/STOP]. Чтобы возобновить запись, снова нажмите кнопку SONG [START/STOP].



Чтобы остановить запись, еще раз нажмите кнопку [REC].

Кроме того, запись можно остановить, нажав педаль. Для этого следует заранее присвоить педали функцию запуска/остановки песни (стр. 142).

📌 ПРИМЕЧАНИЕ

Для выравнивания записи можно воспользоваться метрономом. Звук метронома не записывается.

■ Воспроизведение записанной композиции

Чтобы прослушать запись, вернитесь к началу песни с помощью кнопки [TOP], а затем нажмите кнопку SONG [START/STOP]. Воспроизведение автоматически останавливается в конце песни, и песня «перематывается» на начало.

Экраны SONG CREATOR (1 - 16) предназначены для редактирования записанных песен (стр. 110).

Чтобы сохранить записанные данные, нажмите кнопку [6 ▼] на экране Open/Save (открыть/сохранить) для песни (стр. 40, 48).

Режим записи нескольких тембров

Этот режим позволяет записать песню с использованием нескольких различных инструментов (до 16 каналов). Вы можете, например, попытаться воспроизвести звучание биг-бэнда или симфонического оркестра. Структура каналов и частей отображена в таблице ниже.

Каналы	Части (настройки по умолчанию)	Доступные части	Каналы	Части (настройки по умолчанию)	Доступные части
1	Главный тембр	Тембры MAIN, LAYER, LEFT Стиль аккомпанемента RHYTHM 1 Стиль аккомпанемента RHYTHM 2 Стиль аккомпанемента BASS Стиль аккомпанемента CHORD1 Стиль аккомпанемента CHORD2 Стиль аккомпанемента PAD Стиль аккомпанемента PHRASE1 Стиль аккомпанемента PHRASE2 MIDI	9	Стиль аккомпанемента RHYTHM 1	Тембры MAIN, LAYER, LEFT Стиль аккомпанемента RHYTHM 1 Стиль аккомпанемента RHYTHM 2 Стиль аккомпанемента BASS Стиль аккомпанемента CHORD1 Стиль аккомпанемента CHORD2 Стиль аккомпанемента PAD Стиль аккомпанемента PHRASE1 Стиль аккомпанемента PHRASE2 MIDI
2	Главный тембр		10	Стиль аккомпанемента RHYTHM 2	
3	Главный тембр		11	Стиль аккомпанемента BASS	
4	Главный тембр		12	Стиль аккомпанемента CHORD1	
5	Главный тембр		13	Стиль аккомпанемента CHORD2	
6	Главный тембр		14	Стиль аккомпанемента PAD	
7	Главный тембр		15	Стиль аккомпанемента PHRASE1	
8	Главный тембр		16	Стиль аккомпанемента PHRASE2	

О частях стиля аккомпанемента

Rhythm (ритм) Это основа аккомпанемента. Данная часть состоит из повторяющихся ритмических фрагментов, составленных из звуков ударных и перкуссии. Обычно для их составления используется одна из встроенных ударных установок.

Bass (бас) Эта часть составляется из звуков соответствующих стилю инструментов – таких, как акустический бас, синтетический бас и т. п.

Chord (аккорды) Состоит из ритмической последовательности аккордов. Обычно для этой части используются тембры фортепиано или гитары.

Pad («подклады») Для этой части хорошо подходят «долгоиграющие аккорды» и насыщенные тембры струнных, органа и хора.

Phrase (фразы) Риффы и фразы (например, короткие партии медных духовых или арпеджио), используемые в этой части, служат для украшения ритмико-мелодической структуры песни.

⚠ ВНИМАНИЕ!

Если запись требуется сохранить, обязательно скопируйте ее на дискету или занесите в раздел памяти USER (стр. 40, 48).

Если вы не сохраните работу, то при отключении питания или записи поверх уже существующей дорожки все предыдущие записи будут стерты.

■ При создании новой песни:

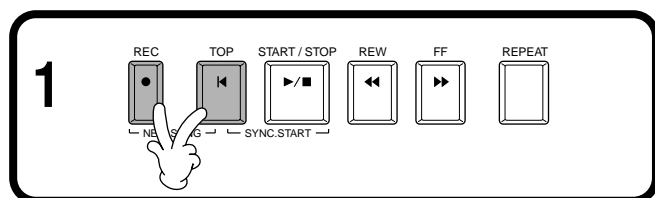

■ При записи собственной партии поверх композиции, имеющейся в памяти цифрового пианино или на дискете:

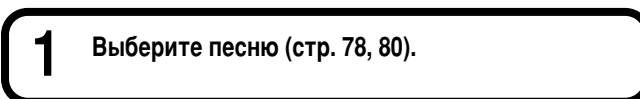

2 Выберите канал для записи (переведите его в режим «REC»). Для этого нажмите одну из кнопок [1▲▼] - [8▲▼], удерживая кнопку [REC].

Одновременно можно выбрать несколько каналов.

REC Канал готов к записи

ON Канал готов к воспроизведению

OFF Канал приглушен

Чтобы отменить или запретить запись, еще раз нажмите кнопку [REC].

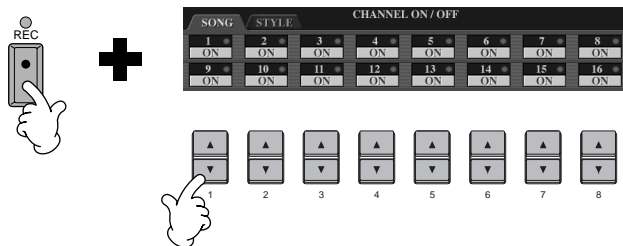

♪ ПРИМЕЧАНИЕ

Часть автоматически выбирается, если несколько каналов одновременно переведены в режим «REC».

- 3** Выберите часть, которую следует присвоить записываемому каналу. При этом определяется, какие из частей, играемых с клавиатуры (Main/Layer/Left), и частей стиля аккомпанемента (RHYTHM 1/2, BASS и т. д.) записываются на каналы, выбранные в шаге 2.
Список исходных присвоений по умолчанию приведен на стр. 99.

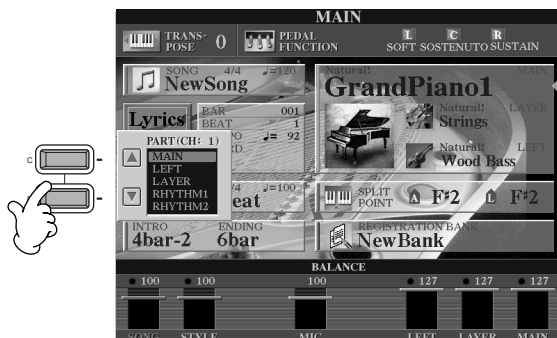

ПРИМЕЧАНИЕ

При выборе части MIDI

- **Выделение одного канала для MIDI**
Записываются все MIDI-сообщения, поступающие по любому из 16 каналов MIDI. Если запись производится с внешней MIDI-клавиатуры или MIDI-контроллера, вам не придется настраивать каналы MIDI этого устройства.
- **Выделение нескольких каналов для MIDI**
Если запись производится с внешней MIDI-клавиатуры или MIDI-контроллера, данные записываются лишь на заданный канал. Это значит, что внешнее устройство должно быть настроено на воспроизведение с этого канала.

- 4** Запись песни начнется сразу же, как только вы коснетесь клавиш. Запуск стилей может осуществляться нажатием кнопки SONG/STYLE [START/STOP]. Кроме того, запись можно начать/остановить, нажав педаль. Для этого следует заранее присвоить педали функцию автоматического включения/выключения записи (стр. 106).

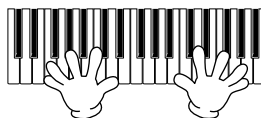

ПРИМЕЧАНИЕ

Нельзя назначить одну часть (за исключением частей MIDI) сразу на несколько каналов.

ПРИМЕЧАНИЕ

Параметры записанных частей временно сохраняются до тех пор, пока вы не выполните «быструю запись», не выберете песню или не выключите цифровое пианино.

- 5** Чтобы остановить запись, еще раз нажмите кнопку [REC]. Остановить запись можно также, отпустив педаль. При этом педали должна быть заранее присвоена функция автоматического включения/выключения записи (стр. 106).

ПРИМЕЧАНИЕ

Чтобы сделать паузу во время записи, нажмите кнопку SONG [START/STOP]. Чтобы возобновить запись, снова нажмите кнопку SONG [START/STOP].

- 6** **Воспроизведение записанной композиции.** Чтобы прослушать запись, вернитесь к началу песни с помощью кнопки [TOP], а затем нажмите кнопку SONG [START/STOP]. Воспроизведение автоматически останавливается в конце песни, и песня «перематывается» на начало.

ПРИМЕЧАНИЕ

Для выравнивания записи можно воспользоваться метрономом. Звук метронома не записывается.



- Чтобы записать еще одну часть, повторите шаги 2 - 6.** При записи новых частей можно воспроизводить ранее записанные части. Действуя таким образом, вы получите в итоге законченную композицию. Экраны SONG CREATOR (1 - 16) предназначены для редактирования записанных песен (стр. 110).
Чтобы сохранить записанные данные, нажмите кнопку [6▼] на экране Open/Save (открыть/сохранить) для песни (стр. 40, 48).

Запись отдельных нот – Пошаговая запись

Этот метод позволяет создавать композицию путем последовательного ввода нот; при этом нет необходимости исполнять ее в реальном времени. Удобство этого режима проявляется также при записи аккордов и мелодии по отдельности.

Последовательность действий

1 Выберите песню (стр. 78, 80), которую требуется переписать или дополнить новыми частями. Если вы хотите создать новую песню, одновременно нажмите кнопки [REC] и [TOP].



2 Нажмите кнопку [DIGITAL RECORDING].

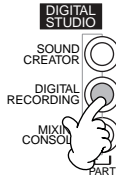

3 Чтобы вызвать экран Song Creator, нажмите кнопку [A].



4 Выберите вкладку «1 - 16» для записи мелодической линии и других частей с помощью кнопок [BACK]/[NEXT] или вкладку «CHD» (Аккорд) для записи аккордов. После этого на вкладке «1 - 16» выберите канал для записи с помощью кнопки [F] (CH).

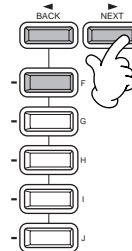
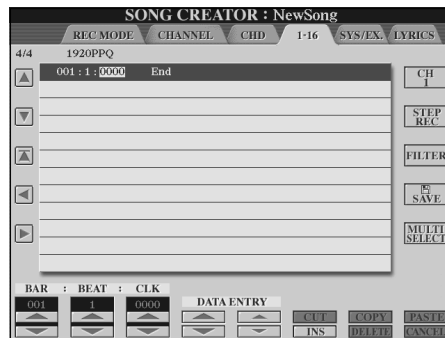

5 Нажмите кнопку [G], чтобы перейти к экрану Step Record.



ПРИМЕЧАНИЕ

При переходе на страницу CHD (Аккорд) значения параметров, заданные в консоли микшера, автоматически принимают значения по умолчанию.

ПРИМЕЧАНИЕ

Режим пошаговой записи не поддерживает запись тембров, хранящихся на страницах USER и FLOPPY DISK. Можно использовать тембры на странице PRESET, однако при этом их тембр может слегка отличаться от исходного.



6 Сначала выберите нужный тембр. Чтобы ввести ноту, задайте на экране ее длительность и уровень громкости, а затем задайте высоту, нажав соответствующую клавишу на клавиатуре.

Кнопки перемещения курсора вверх-вниз.

Возврат к началу песни (первая нота первого такта).

Кнопки, позволяющие перемещать выбранное событие (например, ноту) вперед или назад на определенное число тактов, долей такта или единиц времени. Дополнительные сведения о параметрах тактов/долей такта/единиц времени приведены ниже.

Можно задать тип следующей ноты. (Выбор шестнадцатых доступен лишь при записи мелодии.) Кроме того, с помощью этих кнопок можно указать шаг перемещения курсора (расстояние, на которое курсор сдвигается вперед после ввода ноты).

Эта кнопка задает скорость нажатия клавиши (громкость вводимой ноты) и функционирует лишь при записи мелодии. Дополнительные сведения о параметрах скорости нажатия приведены ниже.

Эта кнопка позволяет задать длительность ноты (в процентах) с учетом ее предполагаемой позиции в песне. (Данная функция доступна лишь при записи мелодии.) Дополнительные сведения о параметрах времени звучания приведены ниже.

С помощью этой кнопки вы можете выбрать необходимый тип ноты в нижней части экрана. Всего на выбор предлагается три типа нот: стандартные, ноты с точкой и триоли. (Данная функция доступна лишь при записи мелодии.)

Кнопка удаления события (ноты, паузы и т. д.) перед курсором.



Чтобы закрыть экран STEP RECORD, нажмите кнопку [EXIT]. Чтобы сохранить запись, следует нажать кнопку [I] (SAVE) (стр. 48).

■ Такт/доля/синхронизация

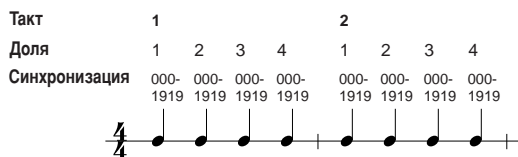

■ Скорость нажатия

В приведенной ниже таблице указаны соотношения между значениями скорости нажатия и соответствующими грациями динамических оттенков.

Динамика	fff	ff	f	mf	mp	p	pp	ppp
Фактическая сила нажатия на клавишу	127	111	95	79	63	47	31	15

■ Время звучания

Характер игры определяется следующими вариантами звучания отдельных нот:

- Normal (стандартное значение) 80%
- Tenuto (связно) 99%
- Staccato (отрывисто) 40%
- Staccatissimo (еще более отрывисто) 20%

Manual (вручную) Время звучания (длительность ноты) можно задать в процентах с помощью диска управления [DATA ENTRY].

Запись мелодий – Step Record (Note)

В этом разделе мы научимся работать в режиме пошаговой записи. Воспользуемся конкретным примером, изображенным в правой части страницы.

Все описанные ниже действия относятся к шагу 6, описанному на стр. 102.



1

1-1 Выберите эту ноту.

1-2 Не отпуская клавиши...

ПРИМЕЧАНИЕ

Отображение партитуры на экране инструмента может быть неправильным; особенно это касается лиг и длинных нот. Для правильного отображения партитуры задайте время звучания «tenuto» с помощью кнопки [H] и введите нужные ноты.

1-3 ...введите это (чтобы ввести лига).

2

2-1 Выберите эту ноту.

2-2

2-3

3

Выберите эту ноту. Выбор ноты вводит оставшуюся часть эквивалентного значения. Например, выбор здесь восьмой ноты (♯) задаст остаток в восьмой ноте (♯).

4

4-2 Выберите эту ноту.

4-1 Чтобы вывести на экран ноты с точкой, нажмите эту кнопку.

4-3

5

5-2 Выберите эту ноту.

5-1 Нажмите эту кнопку, если хотите, чтобы на экране отображались стандартные ноты.

5-3

■ Пройграйте мелодию.

Чтобы перейти к началу песни, нажмите кнопку [C] (▲). Затем нажмите кнопку SONG [START/STOP], чтобы прослушать введенные ноты. Чтобы подтвердить ввод нот, нажмите кнопку [EXIT]. Экран SONG CREATOR (1 - 16) предназначен для редактирования записанных песен (стр. 110).

Запись замены аккордов автоаккомпанемента – Step Record (Chord)

Функция пошаговой записи аккордов позволяет записывать последовательность аккордов. Аккорды задаются по одному за раз. Для каждого из них можно указать точное время звучания. Поскольку аккорды не требуется играть в реальном времени, можно создавать сложные, «плотные» варианты гармонизации, чтобы впоследствии записать поверх аккордов мелодию. Все описанные ниже действия относятся к шагу $\delta 6$, описанному на стр. 102.

Ввод аккордов и частей (пошаговая запись аккордов)

Попробуем ввести определенную последовательность аккордов.

ПРИМЕЧАНИЕ

Введите аккорды с помощью выбранного метода аккордовой аппликатуры в разделе автоаккомпанемента.

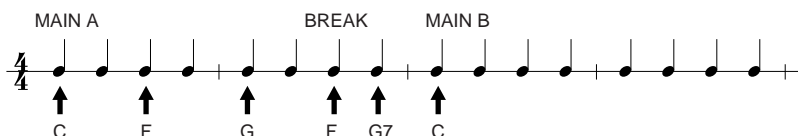

1 Нажмите кнопку MAIN [A], чтобы указать соответствующую часть, и введите указанные справа аккорды.

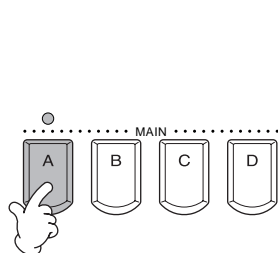

Выберите этот тип ноты и возьмите указанные справа аккорды.

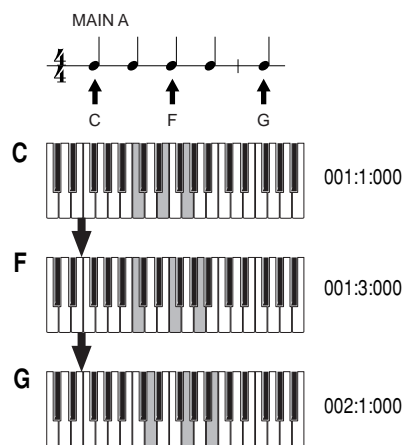

2 Нажмите кнопку [BREAK], чтобы указать часть Break, и введите указанные справа аккорды.

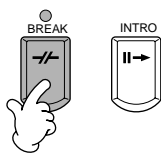

Выберите этот тип ноты и возьмите указанные справа аккорды.

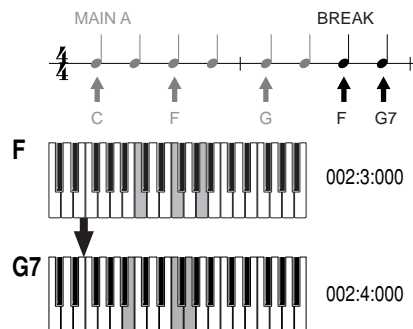

3 Нажмите кнопку MAIN [B], чтобы указать часть, и введите указанные справа аккорды.

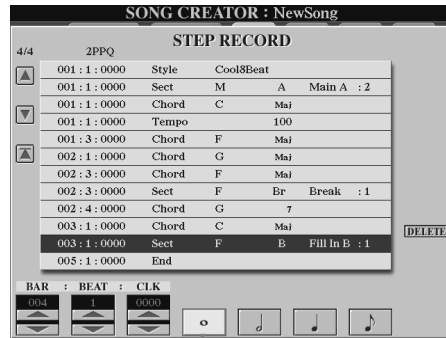
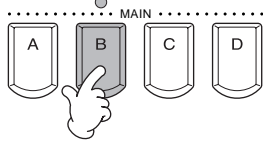

Выберите этот тип ноты и возьмите указанные справа аккорды.

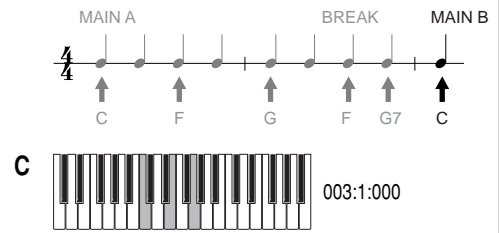

■ Проиграйте последовательность аккордов.

Чтобы перейти к началу песни, нажмите кнопку [C] (▲). Затем нажмите кнопку SONG [START/STOP], чтобы прослушать введенные ноты. Чтобы подтвердить ввод нот, нажмите кнопку [EXIT]. Экран SONG CREATOR (CHD) предназначен для редактирования записанных песен (стр. 111). И, наконец, нажмите кнопку [F] (EXPAND) на экране SONG CREATOR (CHD), чтобы преобразовать введенные данные в файл песни.

ПРИМЕЧАНИЕ

Чтобы добавить вставку, нажмите кнопку [AUTO FILL IN] и нажмите одну из кнопок MAIN [A] – [D].

ПРИМЕЧАНИЕ

отметка «END»
Выводимая на экране отметка «END» указывает на конец песни. Ее фактическое положение может быть разным в зависимости от того, какой частью заканчивается песня. При добавлении финальной части (Ending) отметка «End» автоматически помещается в ее конец. Если последняя часть не является частью «Ending», отметка устанавливается через два такта после конца такой части. Отметку «END» можно установить в любом месте.

Выбор параметров: начало, конец, автоматическое включение и выключение записи – Rec Mode

С помощью этого экрана можно настроить начало и остановку записи в режимах Quick Recording и Multi Recording. Чтобы вызвать эти настройки, выберите экран REC MODE с помощью кнопки [BACK][NEXT], после того как выполните 1–3 шага на стр. 101.

Эти параметры определяют способ включения записи.

Стандартное включение записи

Запись новых данных поверх старых начнется при нажатии кнопки SONG [START/STOP] или клавиш на клавиатуре, если функция Synchro находится в режиме ожидания.

Запись по первой сыгранной ноте

Запись начнется сразу же, как только вы коснетесь клавиш. В этом режиме ранее записанный материал сохраняется, а новые данные записываются поверх него.

Запись автоматически включается в заданное время

Песня воспроизводится как обычно до такта, обозначенного как такт «Punch In» (его можно выбрать с помощью кнопок [3▲▼]). После этого включается запись с удалением ранее записанного материала.

С помощью этих кнопок задается такт «Punch In», то есть такт включения записи (при этом необходимо выбрать строку «PUNCH IN AT»).

Эти кнопки позволяют задать способ выключения записи, а также операции, которые будут проделаны с ранее записанным материалом.

Replace All (заменить все)

Все данные после точки, где была выключена запись, удаляются.

Punch Out (автоматическое выключение записи)

Весь материал, расположенный после точки окончания записи, сохраняется.

Punch Out At (запись автоматически выключается в заданное время)

Запись с замещением ранее записанного материала продолжается до такта, обозначенного как такт «Punch Out» (его можно задать с помощью кнопок [6▲▼]). На этом такте запись выключается, и далее песня воспроизводится как обычно.

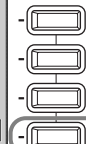
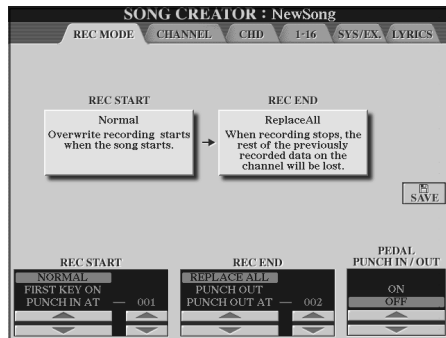

Вызов экрана SONG, позволяющего сохранить отредактированный файл.

Эти кнопки включают/выключают режим управления записью с помощью педали sostenuto (средней). Нажмите педаль, чтобы включить запись. Запись прекращается в момент отпущения педали.

С помощью этих кнопок задается такт «Punch Out», то есть такт окончания записи (при этом необходимо выбрать строку «PUNCH OUT AT»).

ПРИМЕЧАНИЕ

Если включена функция Pedal Punch In/Out, обычная функция педали sostenuto не действует.

Об автоматическом включении/выключении записи

Эта функция используется в основном для перезаписи и замены какой-либо ранее записанной части. Ниже приведены примеры ситуаций, в которых необходимо переписать отдельные (выбранные) такты музыкальной фразы, состоящей из восьми тактов.

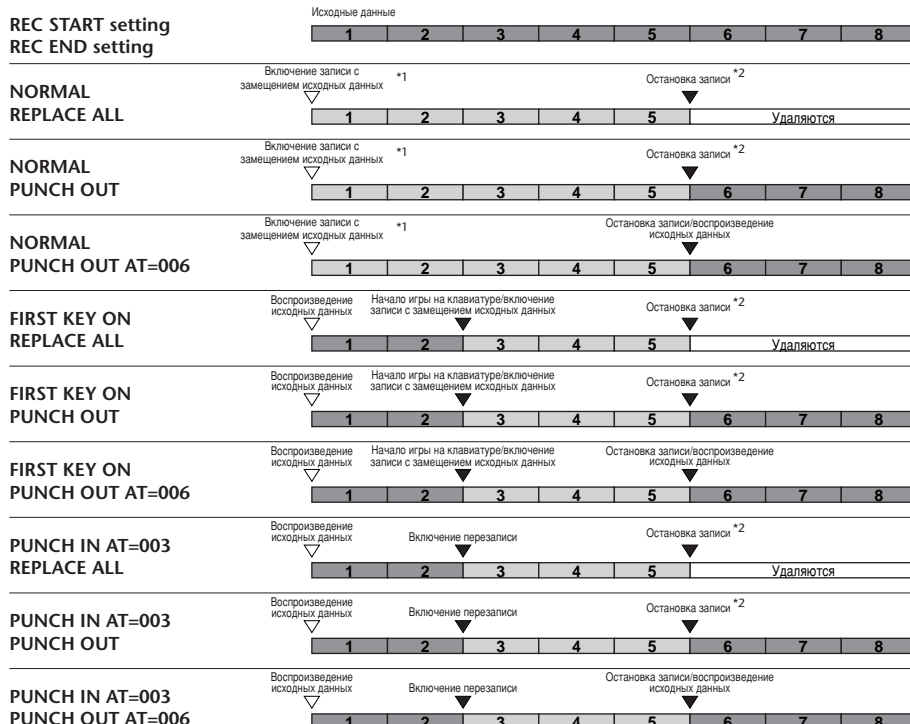

*1 Если такты 1-2 переписывать не требуется, запись начинается с третьего такта.

*2 Кнопку [REC] следует нажать в конце пятого такта.

■ Препрежние данные
■ Новые данные
□ Удаленные данные

Редактирование записи

Возможности цифрового пианино позволяют редактировать композицию. При этом не важно, в каком режиме она записывалась.

Редактирование параметров, относящихся к каналам – Channel

Все описанные ниже действия относятся к шагу 04, описанному на стр. 101. Выберите указанный ниже экран с помощью кнопок [BACK]/[NEXT].

Выравнивание

Функция выравнивания позволяет «почистить» записанный на том или ином канале материал или сделать запись более ритмичной. Возьмем, для примера, следующий пассаж, состоящий из четвертей и восьмых.



Даже при самой аккуратной игре исполнитель порой отстает от темпа, а порой забегает вперед. Функция выравнивания позволяет так выровнять время звучания всех нот канала, чтобы их длительность соответствовала заданной (см. ниже).

Эти кнопки позволяют выбрать операцию редактирования.

Кнопка подтверждения выравнивания. После завершения этой процедуры кнопка меняет название на [UNDO], позволяя при желании восстановить исходный материал. Функция Undo позволяет отменить только одну последнюю операцию.

Кнопки выбора выравниваемого канала.

Выбор разрешения выравнивания. Подробности см. ниже.

Вызов экрана SONG, позволяющего сохранить отредактированный файл.

Определяет степень выравнивания выбранных нот. Если значение этого параметра меньше 100%, ноты только сдвинутся соответствующим образом в направлении выровненных позиций, но не займут их. Подобное «неполное» выравнивание позволяет избежать «машинного» впечатления от записи. В конце концов, чаще всего необходимо сохранить у слушателя уверенность в том, что исполнитель – живой человек, которому свойственно время от времени ошибаться.

О разрешении выравнивания

Разрешение выравнивания должно соответствовать ноте наименьшей длительности, используемой в выравниваемом фрагменте. Например, если он состоит из четвертей и восьмых, параметр SIZE должен быть равен восьмой. Если задать в качестве разрешения четверть, восьмые ноты сдвинутся и образуют аккорды с четвертями.

Такт с восьмыми до выравнивания



Тот же такт после выравнивания с разрешением в восьмую



Разрешение выравнивания

четверть	восьмая	шестнадцатая	тридцать вторая	шестнадцатая+ триоль из восьмых *
триоль из четвертей	триоль из восьмых	триоль из шестнадцатых	восьмая+ триоль из восьмых *	шестнадцатая+ триоль из шестнадцатых *

Варианты выравнивания, отмеченные звездочкой (*), чрезвычайно удобны, так как позволяют одновременно обрабатывать ноты разной длительности, не жертвуя качеством. Например, если на канале записаны и восьмые и триоли из восьмых, то выравнивание с разрешением в восьмую приведет к замене триолей восьмыми. Таким образом, запись утратит всю ту характерность, которую обеспечивает применение восьмых. Но если выбрать разрешение «восьмая + триоль из восьмых», ноты обоих типов будут выровнены правильно.

Удаление (Delete)

Материал, записанный на определенном канале, можно удалить.

Эти кнопки позволяют выбрать нужную операцию редактирования.

Эта кнопка подтверждает удаление всех данных на канале. После завершения этой процедуры кнопка меняет название на **[UNDO]**, позволяя при желании восстановить исходный материал. Функция Undo позволяет отменить только одну последнюю операцию.

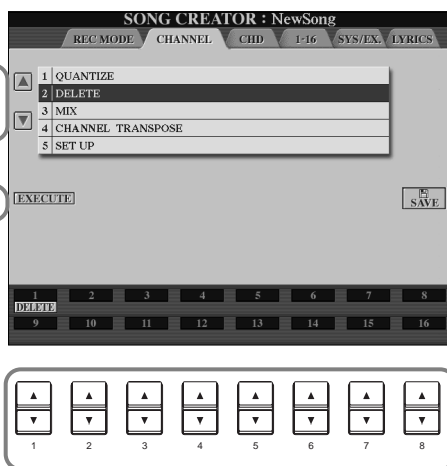

Вызов экрана **SONG**, позволяющего сохранить отредактированный файл.

Кнопки выбора удаляемого канала.

Объединение

Эта функция позволяет объединить материал, записанный на двух разных каналах, и сохранить результат на новом канале. Кроме того, с ее помощью можно скопировать содержимое одного канала на другой.

Эти кнопки позволяют выбрать нужную операцию редактирования.

Кнопка подтверждения объединения. После завершения этой процедуры кнопка меняет название на **[UNDO]**, позволяя при желании восстановить исходный материал. Функция Undo позволяет отменить только одну последнюю операцию.

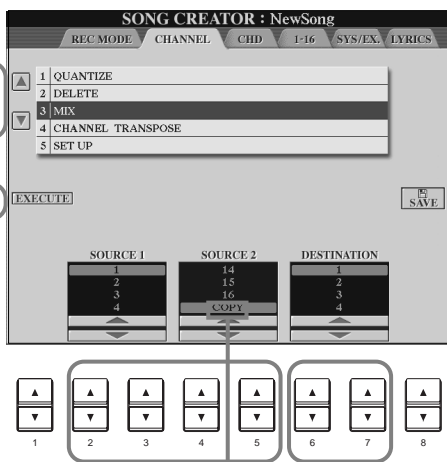

ПРИМЕЧАНИЕ
Все данные о содержимом объединяемых каналов, не относящиеся к музыкальной нотации, берутся из канала Source 1.

Вызов экрана **SONG**, позволяющего сохранить отредактированный файл.

С помощью этих кнопок можно выбрать два объединяемых канала.

Кнопки указания целевого канала для сохранения результатов объединения.

При выборе значения «COPY» данные из канала «Source 1» будут скопированы в целевой канал.

Транспонирование канала

Эта функция позволяет транспонировать записанный в определенном канале материал в пределах двух октав в любую сторону с шагом в полутон.

Эти кнопки позволяют выбрать нужную операцию редактирования.

Кнопка подтверждения транспозиции. После завершения этой процедуры кнопка меняет название на [UNDO], позволяя при желании восстановить исходный материал. Функция Undo позволяет отменить только одну последнюю операцию.

Кнопка переключения между двумя списками каналов: каналы 1-8 и каналы 9-16.

Чтобы транспонировать все каналы на заданное число полутонов, задайте значение параметра Channel Transpose для одного из каналов, держа эту кнопку нажатой.

Вызов экрана **SONG**, позволяющего сохранить отредактированный файл.

Определяет величину транспозиции для каждого канала.

Замена значений

Исходные значения параметров песни (например, тембр, уровень громкости или темп) можно заменить текущими значениями, заданными с помощью консоли микшера или передней панели.

Эти кнопки позволяют выбрать нужную операцию редактирования.

Кнопка подтверждения замены значений. Операцию замены отменить невозможно.

Вызов экрана **SONG**, позволяющего сохранить отредактированный файл.

Эти кнопки позволяют отметить выбранный параметр галочкой. Значения помеченных таким образом параметров сохраняются в файле песни.

С помощью этих кнопок можно указать набор функций и параметров воспроизведения, который будет загружаться при вызове выбранной песни. Все события, за исключением «KEYBOARD VOICE» (смены тембра), можно записать только в начале песни. Прежде чем выбрать или отметить галочкой любой из этих параметров (кроме KEYBOARD VOICE), необходимо перейти к началу песни с помощью кнопки [TOP] и остановить воспроизведение.

Song Сохраняет темп и прочие параметры, заданные с консоли микшера.

Keyboard Voice Автоматическая установка тембра для воспроизведения частей, играемых с клавиатуры (Main/Layer/Left). При выборе этого пункта сохраняется название тембра, который используется в частях, играемых с клавиатуры, и значения включения/выключения части (part ON/OFF). Чтобы записать смену тембра в середине песни для части, играемой с клавиатуры, остановите песню в нужном месте, задайте смену тембра и нажмите кнопку [D] (EXECUTE).

Lyrics Bkgd/Lng ... Сохраняет параметры экрана Lyrics.

Score Setting Сохраняет параметры экрана Score.

Mic. Settings Сохраняет относящиеся к микрофону параметры, заданные на консоли микшера.

Guide Setting Сохраняет настройки функций обучения. Если настройки сохранены, при выборе песни автоматически включается функция Guide.

Редактирование нотных событий – 1 - 16

С помощью данного экрана можно редактировать отдельные ноты (см. ниже). Все перечисленные здесь действия относятся к шагу 4, описанному на стр. 101. Вызовите изображенный ниже экран с помощью кнопок [BACK]/[NEXT].

Эти кнопки позволяют перемещаться вверх-вниз по списку и выбирать необходимое событие.

Переход к началу песни (первая нота первого такта).

Эти кнопки позволяют перемещать курсор влево/вправо и выбирать необходимый параметр выделенного цветом события.

Эти кнопки задают текущее положение редактируемого события.

Грубая настройка значения.

Тонкая настройка значения.

Кнопка вырезания (удаления) всех выделенных событий. Вырезанные события копируются, поэтому их можно поместить в любое другое место песни.

Кнопка добавления нового события в список событий функции Event List.

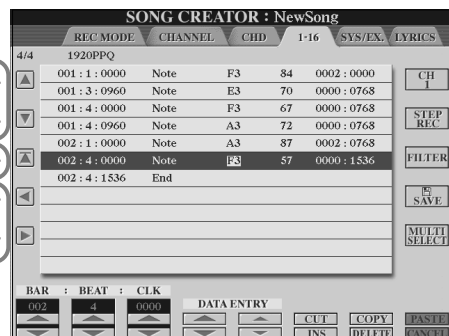

Определяет редактируемый канал.

Вызовите экран **Step Recording** (стр. 102).

Кнопка вызова экрана **Filter** (стр. 112), позволяющего выбрать события для отображения в списке событий.

Вызов экрана **SONG**, позволяющего сохранить отредактированный файл.

Если требуется выбрать сразу несколько событий, следует, удерживая эту кнопку в нажатом положении, нажать кнопку [A] или [B].

Эта кнопка позволяет вставлять все вырезанные или скопированные события начиная с заданной позиции в песне.

Нажав эту кнопку, можно восстановить исходное значение, если вы ошиблись при вводе значения, но еще не подтвердили ввод (то есть когда курсор еще находится рядом с новым значением).

Кнопка копирования всех выделенных событий. Скопированные события можно поместить в любое другое место.

Кнопки удаления события перед курсором.

ПРИМЕЧАНИЕ

Чтобы подтвердить ввод измененного значения, переместите курсор в другое поле или нажмите кнопку SONG [START/STOP].

Нотные события

Параметр	Описание
Note (нота)	Определяет высоту, скорость нажатия (громкость) и длительность ноты.
Ctrl (смена значения контроллера)	Задаёт номер контроллера и значение. Дополнительные сведения о сообщениях этого типа см. в сборнике таблиц (MIDI Data Format).
Prog (смена программы)	Задаёт номер тембра (программы). Дополнительные сведения о сообщениях этого типа приведены в отдельном буклете (список тембров Voice List).
P.Vnd (изменение высоты)	Задаёт значение параметра «изменение высоты».
A.T. (давление на клавишу после ее нажатия)	Задаёт соответствующее значение.

ПРИМЕЧАНИЕ

Тембр голосов, записанных в пошаговом режиме, может слегка отличаться от исходного.

Редактирование аккордовых событий – CHD

Этот экран предназначен для редактирования аккордовых событий, записанных в файле песни.

Все перечисленные здесь действия относятся к шагу #4, описанному на стр. 101. Вызовите изображенный ниже экран с помощью кнопок [BACK]/[NEXT]. Назначение всех кнопок (за исключением кнопки [F] (EXPAND)) идентично описанному в предыдущем разделе (стр. 110).



Кнопка преобразования записей, относящихся к аккордам и частям, в данные песни.

ПРИМЕЧАНИЕ
Чтобы подтвердить ввод измененного значения, переместите курсор в другое поле или нажмите кнопку SONG [START/STOP].

Аккордовые события

Параметр	Описание
Style (стиль аккомпанемента)	Выводит название стиля аккомпанемента. Чтобы задать стиль аккомпанемента, перейдите на экран STYLE и выберите подходящий стиль.
Tempo (темп)	Задаёт значение темпа.
Chord (аккорд)	Определяет аккорд (основной тон, тип и басовую ноту).
Sect (часть)	Задаёт часть – её название и вариацию (A/B/C/D).
OpOff (включение/выключение канала)	Определяет статус определенных каналов (ритм, бас и т. д.).
CH.Vol (громкость канала)	Указывает уровень громкости определенных каналов (ритм, бас и т. д.).
S.Vol (громкость стиля)	Определяет уровень громкости стиля аккомпанемента в целом.

Редактирование системных событий – SYS/EX. (сообщения System Exclusive)

С помощью данного экрана можно редактировать системные события.

Все перечисленные здесь действия относятся к шагу 4, описанному на стр. 101. Вызовите изображенный ниже экран с помощью кнопок [BACK]/[NEXT]. Порядок работы с экраном идентичен описанному в разделе «Редактирование нотных событий» (стр. 110).

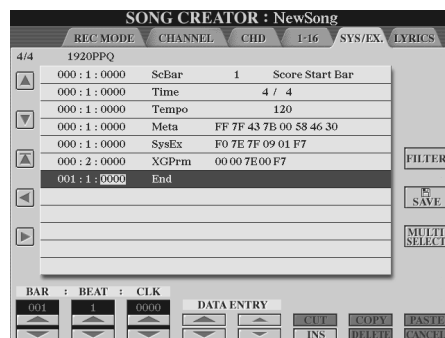

Системные события

Параметр	Описание
ScBar (первый такт партитуре)	Задаёт номер первого такта в композиции. Номер такта отображается на главном экране и на экране нотации. В начале песни можно указывать только одно значение этого параметра.
Tempo (темп)	Задаёт значение темпа.
Time (частота сигнала)	Задаёт значение размера.
Key (клавиша)	Задаёт тональность и лад (мажор/минор).
XG Pm (параметры XG)	Позволяет осуществлять тонкую настройку параметров MIDI. Дополнительные сведения о параметрах MIDI см. в отдельном буклете (MIDI Data Format).
SYS/EX. (сообщения System Exclusive)	Включает режим отображения сообщений System Exclusive. Изменять такие сообщения не разрешается. Но их можно удалять, вырезать, копировать и вставлять.
Meta (метасобытия)	Включает режим отображения метасобытий SMF. Изменять такие сообщения не разрешается. Но их можно удалять, вырезать, копировать и вставлять.

Ввод и редактирование текста песен

Эта функция позволяет вводить название песни и ее текст. Кроме того, с ее помощью можно корректировать существующий текст. Дополнительные сведения об этом типе событий см. ниже в таблице. Все перечисленные здесь действия относятся к шагу 4, описанному на стр. 101. Вызовите изображенный ниже экран с помощью кнопок [BACK]/[NEXT]. Порядок работы с экраном идентичен описанному в разделе «Редактирование нотных событий» (стр. 110).

В качестве примера возьмем песню «Twinkle Twinkle Little Star» и перепишем фрагмент ее текста.

Выберите встроенную песню «Twinkle Twinkle Little Star». Метод выбора песни идентичен описанному на стр. стр. 78.

1 Выделите курсором название песни в списке.

2 Поместите курсор перед словом «star».

3 С помощью данных кнопок перейдите к экрану «Lyric». На экране Lyric (стр. 49) введите новое слово (например, свое имя).

4 Кнопка сохранения нового текста.

ПРИМЕЧАНИЕ
Песня «Twinkle Twinkle Little Star» находится в папке «For Children» Книги песен (стр. 78).

ПРИМЕЧАНИЕ
Чтобы подтвердить ввод измененного значения, переместите курсор в другое поле или нажмите кнопку SONG [START/STOP].

Текстовые события

Параметр	Описание
Name (название песни)	Задаёт название песни. Вызывает экран «NAME», позволяющий ввести название песни.
Lyrics (тексты песен)	Позволяет ввести текст песни.
Code (другие параметры)	CR : Вставка в текст обрыва строки. LF : Удаление выведенного на экран текста и отображение нового текстового фрагмента.

Настройка списка событий – Filter

Эта функция служит для указания списка отображаемых на экранах редактирования типов событий. Чтобы выбрать событие, установите галочку в поле рядом с названием события. Чтобы исключить определенный тип события из списка отображаемых событий, снимите галочку.

Чтобы вызвать изображенный ниже экран, нажмите кнопку [H] (FILTER) на любом из этих экранов: CHD, 1 - 16, SysEX или LYRICS (стр. 110 - стр. 112).

Переход к экрану Main Filter (основной фильтр). Дополнительные сведения о каждом типе событий см. в сборнике таблиц (MIDI Data Format).

Переход к экрану Control Change Filter. Дополнительные сведения о каждом типе событий см. в сборнике таблиц (MIDI Data Format).

Переход к экрану Accompaniment Filter. Дополнительные сведения о каждом типе событий см. в сборнике таблиц (MIDI Data Format).

Эта кнопка позволяет отметить галочкой все типы событий.

Выбирает только нотные данные, флажки из всех остальных полей снимаются.

Снимает все установленные флажки и устанавливает флажки там, где их не было раньше. Другими словами, при этом устанавливаются галочки во всех полях, в которых их до этого не было, и наоборот.

Кнопка установки/снятия галочки.

Кнопки выбора строки.

END EXIT

Чтобы подтвердить внесенные изменения, нажмите кнопку [EXIT].

При переходе к экрану «MAIN FILTER» или «ACCOMPANIMENT FILTER» эти кнопки используются для прокрутки списка и выбора типа события. При переходе к экрану «CONTROL CHANGE FILTER» они служат для прокрутки списка (8 строк вверх или вниз за одно нажатие) и выбора типа события.

Создание стилей аккомпанемента: функция Style Creator

Эта мощная функция позволяет создавать собственные стили автоаккомпанемента, которые могут применяться наравне с встроенными.

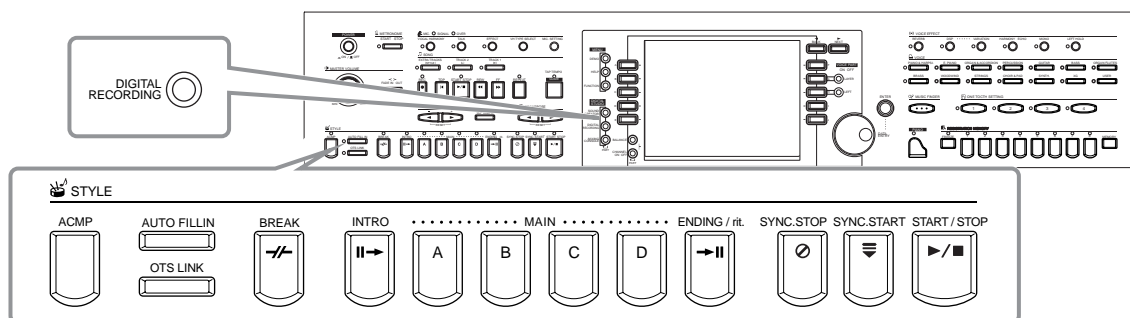

О создании стилей аккомпанемента

Таблица в правой части страницы содержит названия каналов, которые представлены в каждой части стиля аккомпанемента. Чтобы создать стиль, последовательно запишите музыкальные фразы (по одной на канал) для каждой требуемой части.

■ Запись в реальном времени (стр. 115)

Стили можно записывать и в реальном времени. Для этого достаточно записать части, которые играют «в живую» с клавиатуры. Однако не обязательно записывать каждую часть самостоятельно. Вместо этого можно выбрать встроенный стиль аккомпанемента, звучание которого близко к требуемому, а затем добавить или заменить отдельные части, чтобы получить в итоге оригинальный стиль.

Часть	канал
INTRO A - D	
MAIN A - D	RHYTHM 1, RHYTHM 2, BASS, CHORD 1, CHORD 2, PAD, PHRASE 1, PHRASE 2
FILL IN A - D	
BREAK	
ENDING A - D	

■ ПРИМЕЧАНИЕ

Дополнительные сведения о структуре частей в стилях аккомпанемента см. на стр. 99.

Характеристики записи в реальном времени

• Циклическая запись

При воспроизведении автоаккомпанемента его фразы (несколько тактов) закливаются, то есть непосредственно за окончанием фразы следует ее начало. Такая фраза называется «петлей». Вы тоже можете создавать собственные «петли». Например, при записи двухтактной фразы для главной части эти два такта записываются снова и снова. Это значит, что записанные в предыдущем цикле ноты воспроизводятся начиная со следующего цикла. Таким образом, вы можете записывать новый материал поверх старого.

• Режим наложения записи

В этом режиме можно записывать новый материал на дорожку, уже содержащую запись. При этом исходная запись будет сохранена. Если вы специально не удалите раннюю запись, она останется в целостности и сохранности, а новые фразы будут наложены поверх нее. Например, при записи фразы из двух тактов для главной части эти два такта повторяются снова и снова. Ноты, записанные за каждое прохождение «петли» (повторение цикла), начинают воспроизводиться в следующем цикле. Все, что требуется, – это добавлять новый материал, прослушивая уже записанные фразы.

■ Режим пошаговой записи – Step Recording (стр. 116)

При использовании данного типа записи вы сможете работать как композитор, который пишет ноты на бумаге. Каждая нота вводится по отдельности с указанием длительности. Это идеальный режим для тех случаев, когда важна точность, или для записи сложных партий.

■ Сборка стиля аккомпанемента (стр. 117)

Эта функция позволяет создавать «составные» стили, сочетая различные фразы, взятые из встроенных стилей. Например, если требуется создать оригинальный восьмидольный стиль, вы можете взять ритмические фразы из стиля «8 Beat 1», бас – из стиля «8 Beat 2», а аккордовую последовательность – из стиля «60's 8 Beat». Остается лишь собрать стиль воедино.

■ Редактирование стиля аккомпанемента (стр. 118)

Стили, созданные любым из вышеперечисленных методов, допускают редактирование.

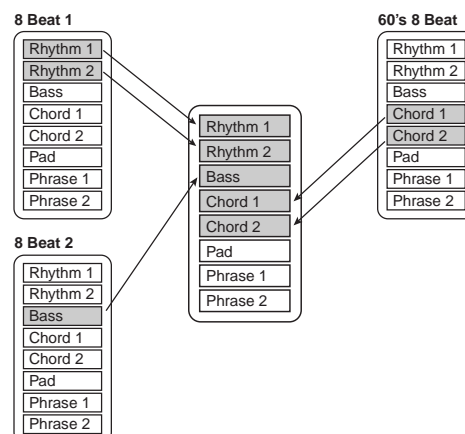

Формат файла стиля (SFF)

Формат SFF был разработан корпорацией Yamaha с учетом всех достижений в области автоаккомпанемента. Функции редактирования позволяют в полной мере воспользоваться преимуществами формата SFF для создания собственных стилей.

Справа приведена иллюстрация процесса воспроизведения аккомпанемента (Это не относится к ритмическим дорожкам.) Основная, или «исходная» фраза в таблице представляет собой исходный стиль. Метод записи исходной фразы объяснен ниже.

На схеме справа показано, что сигнал на выходе определяется значениями ряда параметров и последовательностью аккордов, взятых в разделе автоаккомпанемента.

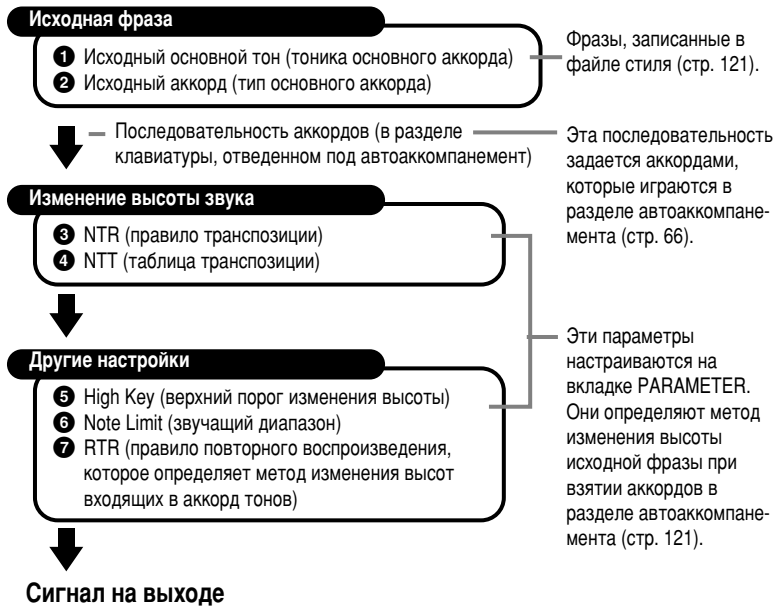

Последовательность действий

1 Подберите стиль аккомпанемента. Чтобы записать новый стиль «с нуля», перейдите к странице **BASIC** экрана **Style Creator** и выберите «New Style», нажав кнопку [C].

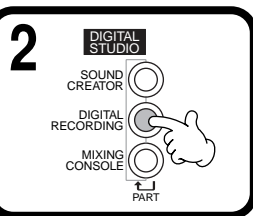

3

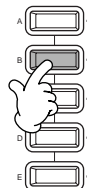

4 Запишите и отредактируйте стиль аккомпанемента. Подробные сведения о порядке работы с каждой страницей экрана Multi Pad Creator см. далее, начиная со следующей страницы.

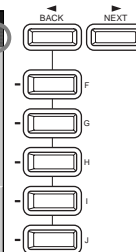

Переход от страницы к странице осуществляется с помощью кнопок [BACK]/[NEXT].

5 Вызовите экран Style, нажав кнопку [I] (SAVE) (если текущая страница – «Assembly», воспользуйтесь кнопкой [J]), а затем сохраните записанный/отредактированный материал на дискете или в разделе памяти USER.



Чтобы закрыть экран **STYLE CREATOR**, нажмите кнопку [EXIT].

Запись в реальном времени: Basic

С помощью данной функции можно создавать собственные стили аккомпанемента (как «с нуля», так и на основе встроенных стилей). Все описанные ниже действия относятся к шагу 4, описанному на стр. 114.

1 Выберите канал для записи. Для этого нажмите одну из кнопок [1▲▼] - [8▲▼], удерживая кнопку [F] (REC CH).

Прежде чем производить запись на канал, не являющийся каналом ритма (BASS - PHR 2), удалите материал, ранее записанный на этом канале. Прочие параметры (см. описание поля «Other Parameters на экране BASIC» стр. 116) задаются после того, как вы закроете экран REC CHANNEL, нажав кнопку [EXIT]. Чтобы снова вызвать экран REC CHANNEL, нажмите кнопку [F] (REC CH).

Переход к экрану изменения темпа и размера.

Кнопка выбора пустого стиля для создания нового стиля «с нуля».



Эта кнопка доступна лишь при выборе каналов [RHY1] и [RHY2]. С ее помощью можно удалить перкусионные звуки во время записи. Нажмите кнопку, соответствующую удаляемому инструменту, одновременно удерживая эту кнопку.



При нажатии этой кнопки над каналами, содержащими ранее записанный материал, появляется надпись «DELETE». Чтобы удалить запись с определенного канала, нажмите данную кнопку, удерживая при этом соответствующую кнопку [1▲] - [8▲].

Чтобы отменить выбор определенного канала, нажмите соответствующую ему кнопку [1▼] - [8▼]. До тех пор пока вы удерживаете кнопку [J], вы можете выбрать необходимую операцию (удаление или сохранение материала на канале). Отпустив кнопку [J], вы подтверждаете окончательное удаление материала. Прежде чем производить запись на канал, не являющийся каналом ритма (BASS - PHR 2), удалите материал, ранее записанный на этом канале.

REC Канал готов к записи.
ON Канал готов к воспроизведению.
OFF Канал приглушен.

2 Сначала выберите нужный тембр. Включите запись, нажав кнопку STYLE [START/STOP].

Начнет воспроизводиться выделенная часть стиля. Поскольку воспроизведение ритмических фраз зациклено, вы можете добавлять в «петлю» новые звуки при каждом проходе, не прерывая прослушивания записываемой фразы. Картинка, расположенная над клавишей, указывает на закрепленный за ней ударный инструмент.

ПРИМЕЧАНИЕ

В режиме синхронного запуска (который включается кнопкой SYNC. START) запись включается при нажатии любой клавиши на клавиатуре.

3 Выключите запись, еще раз нажав кнопку STYLE [START/STOP].

ПРИМЕЧАНИЕ

- Для записи в канал RHY1 можно выбрать любой тембр, за исключением тембра Organ Flutes («органная флейта»).
- Канал RHY 2 поддерживает запись только тембра Drum Kit/SFX Kit (ударная установка/набор спецэффектов).
- Для неритмических каналов (BASS - PHR 2) можно выбирать все тембры, кроме тембров Organ Flutes и Drum Kit/SFX Kit.

4 Чтобы закрыть экран REC CHANNEL, нажмите кнопку [EXIT].

Прочие параметры на экране BASIC

- Кнопка [I] (SAVE)
Переход к экрану «Style» для сохранения файла стиля.
- [3▲▼] [4▲▼] (Section)
Определяют записываемую часть.
- [5▲▼] [6▲▼] (Pattern Length)
Задают длину фразы выбранной части в тактах (1 - 32). Часть вставки/брейк имеет фиксированную длину в 1 такт.
- Кнопка [D] (Execute)
Подтверждает изменение длины фразы.

ПРИМЕЧАНИЕ

Часть для записи можно также выбрать, нажав соответствующую кнопку на панели. Нажатие одной из кнопок частей (Section) приводит к появлению одноименного экрана, позволяющего переходить от одной части к другой с помощью кнопок [6▲▼]/[7▲▼]. Чтобы на самом деле ввести изменение, нажмите кнопку [8▲]. Чтобы выбрать раздел Fill In, нажмите кнопку [AUTO FILL IN].

Важные замечания по поводу записи

- Основной аккорд стиля аккомпанемента называется исходным аккордом. Высота всех остальных звуков и аккордов зависит от исходного аккорда. При записи основной части и вставки (с исходным аккордом CM7) имейте в виду следующее.
 - * Записывая каналы Bass или Phrase, постарайтесь использовать только рекомендованные ноты. Это позволяет добиться наилучших результатов при попытке обогатить гармонию стиля различными аккордами. (Другие ноты также можно использовать. Однако рекомендуется употреблять их в качестве проходящих звуков).
 - * Записывая каналы Chord или Pad, используйте только ноты, входящие в аккорд CM7. Таким образом можно добиться наилучших результатов, не жертвуя разнообразием аккордов. (Другие ноты также можно использовать. Однако рекомендуется употреблять их в качестве проходящих звуков).

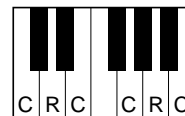

C = нота аккорда
C, R = рекомендуемые ноты

По умолчанию исходным аккордом является CM7; однако вы можете сделать исходным любой аккорд. См. раздел «Установка параметров файла SMF – Parameter» на стр. 121.

- При записи интродукции и финала (Intro/Ending) можно не обращать внимания на исходный аккорд и применять любые ноты и последовательности аккордов. В этом случае, если для параметра NTR задано значение «ROOT TRANSPOSE», а для параметра NTT – значение «HARMONIC MINOR» или «MELODIC MINOR» (страница PARAMETER), ожидаемого изменения высоты при воспроизведении не происходит. Это значит, что такое изменение будет осуществляться лишь при смене основного тона, а также лада (то есть при переходе из минора в мажор и обратно).

Пошаговая запись

Этот метод позволяет создать фразу стиля путем последовательного ввода нот; при этом нет необходимости исполнять их в реальном времени. Все описанные ниже действия относятся к шагу 4, описанному на стр. 114.

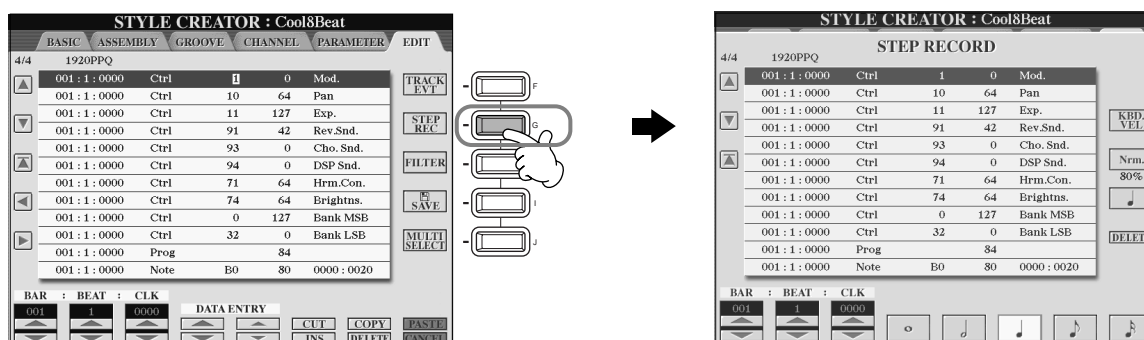

Процедура записи идентична описанной в разделе, посвященном пошаговой записи песен (стр. 101). Отличия между ними приведены ниже. Любое событие можно редактировать на странице Edit. При этом используется тот же метод, что и при редактировании песен (стр. 110).

- При записи песен позицию метки окончания можно задавать по желанию. Однако при записи стиля ее изменить нельзя. Это связано с тем, что длина стиля аккомпанемента фиксируется автоматически с учетом выбранной части. Возьмем, к примеру, стиль, в основе которого лежит часть из четырех тактов. В этом случае метка окончания автоматически устанавливается в конец четвертого такта. При этом изменить ее местоположение с помощью экрана «Step Record» невозможно.
- При редактировании данных на странице «Edit» вы можете выбрать их тип (данные, относящиеся к событиям, или управляющие данные). Для перехода от экрана Event (параметры Note, Control Change и т. д.) к экрану Control (исключительные системные сообщения и т. д.) и обратно служит кнопка [F] (TRACK EVT).
Убедитесь в том, что канал настроен для записи на другой странице (например, на странице BASIC; стр. 115).

Сборка стиля аккомпанемента: Assembly

Удобство данной функции состоит в том, что она позволяет конструировать оригинальные стили из элементов аккомпанемента (таких, как, например, фразы ритма, баса и аккордовые последовательности), принадлежащих уже имеющимся стилям. Все описанные ниже действия относятся к шагу 4, описанному на стр. 114.

1 Эти кнопки позволяют выбрать стиль аккомпанемента, который будет использоваться для каждого канала нового стиля. Выберите нужный канал, нажав одну из кнопок [A] - [D], [F] - [I]. После этого еще раз нажмите эту кнопку, чтобы перейти к экрану Style, позволяющему выбрать стиль аккомпанемента.

3 Повторив шаги 1 и 2 нужное число раз, нажмите кнопку [J] (SAVE), чтобы сохранить собранный стиль. Эта команда позволяет сохранить значения параметров для всех каналов (RHYTHM 1, RHYTHM 2, BASS и т. д.) в виде одного файла.



2 Кнопки выбора части и канала стиля, которые будут скопированы на соответствующие каналы. Эти каналы выбираются с помощью кнопок [A] - [D] и [F] - [I].

Задаёт параметр воспроизведения для каждого канала. Компоновку стиля аккомпанемента можно проводить во время воспроизведения копируемой части и канала.

SOLO Все каналы, кроме выбранного, приглушаются. Каналы RHYTHM, помеченные для записи (REC) на экране REC CHANNEL (стр. 115), воспроизводятся одновременно.

ON Выбранные каналы воспроизводятся. Все каналы, помеченные для записи (REC) на экране REC CHANNEL (стр. 115), воспроизводятся одновременно.

OFF Приглушает выбранный канал. Если на экране REC CHANNEL (стр. 115) выделенному каналу присвоено значение ON, строка OFF не видна и недоступна.

ПРИМЕЧАНИЕ

Если в шаге 1 или 2 сменить часть или канал, то соответствующие им канал или часть также будут заменены. При этом происходит автоматическая смена записываемого канала и выключение записи.

ПРИМЕЧАНИЕ

Действие параметра PLAY TYPE проявляется только при воспроизведении стиля; сам он не оказывает влияния на файл стиля.

Редактирование стиля аккомпанемента

Изменение ритма: функции Groove и Dynamics

Функции Groove и Dynamics являются мощным средством, позволяющим разнообразить ритмы стилей аккомпанемента. Все описанные ниже действия относятся к шагу 4, описанному на стр. 114.

■ Грив

Эти кнопки позволяют выбрать нужную операцию редактирования.

Подтверждает применение грива. После завершения этой процедуры кнопка меняет название на [UNDO], чтобы при желании можно было восстановить исходный материал. Функция Undo позволяет отменить только одну последнюю операцию.

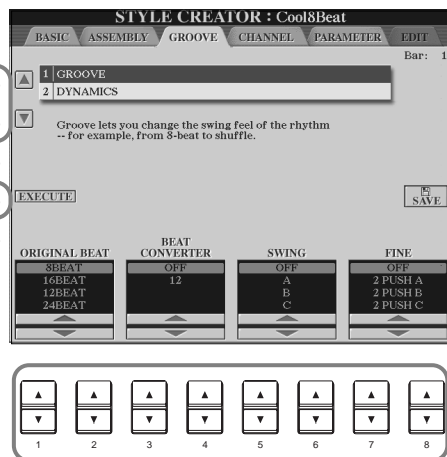

Кнопка вызова экрана Style и сохранения отредактированного файла стиля.

Задают значение параметров грива (см. список ниже).

Параметры грива

Original Beat (исходная длительность)	Указывает доли, к которым будет применен ритм из функции Groove. Другими словами, при выборе значения «8 Beat» ритм из функции Groove будет применяться к восьмым, а при выборе значения «12 Beat» – к триоли, состоящей из восьмых.
Beat Converter (конечная длительность)	Длительности нот (заданных значением параметра ORIGINAL BEAT) изменяется на указанное значение. Например, если значение ORIGINAL BEAT – «8 Beat», а значение BEAT CONVERTER – «12», все восьмые ноты в разделе перемещаются на восьмые триоли. Значения BEAT CONVERTER «16A» и «16B», появляющиеся при выборе для параметра ORIGINAL BEAT значения «12 Beat», являются вариациями базовой настройки ритма из шестнадцатых.
Swing (свинг)	Создает эффект «свинга» за счет сдвига ритма слабых долей в соответствии с параметром ORIGINAL BEAT. Например, если для параметра ORIGINAL BEAT выбрано значение «8 Beat», параметр SWING будет задерживать звучание именно вторых, четвертых, шестых и восьмых долей каждого такта, что и приводит к возникновению свинга. Значения от «A» до «E» задают различную степень свинга, где «A» создает едва уловимый свинг, а «E» – наиболее четкий.
Fine (применение шаблона)	Позволяет выбрать множество «шаблонов» функции Groove, которые будут применяться к выбранной части. С настройками «PUSH» определенные доли воспроизводятся с опережением, с настройками «HEAVY» – с опозданием. Номера в параметрах (2, 3, 4, 5) указывают доли для обработки. Все доли вплоть до указанной (за исключением первой) будут воспроизводиться с опережением или с задержкой. Например, если выбран шаблон с цифрой «3», будут обрабатываться вторые и третьи доли. Во всех случаях шаблоны типа «A» оказывают минимальное воздействие, шаблоны типа «B» – среднее, а шаблоны типа «C» – максимальное.

■ Динамика

Эти кнопки позволяют выбрать нужную операцию редактирования.

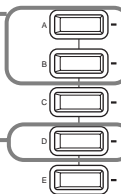

Подтверждает применение функции динамики. После завершения этой процедуры, соответствующая кнопке надпись на экране сменяется надписью **[UNDO]**, чтобы при желании можно было восстановить исходный материал. Функция Undo позволяет отменить только одну последнюю операцию.

Кнопки выбора канала, к которому требуется применить функцию динамики.

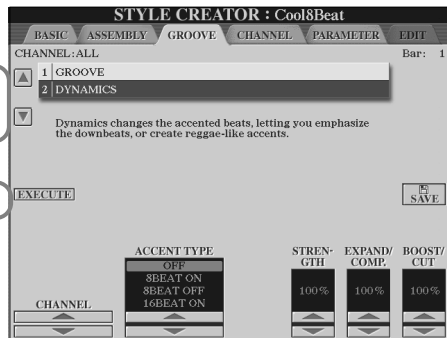

Кнопка вызова экрана Style и сохранения отредактированного файла стиля.

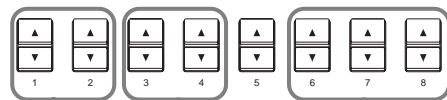
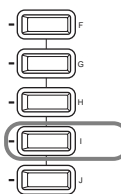

Задают значение параметров динамики (см. список ниже).

Параметры динамики

Accent Type (тип акцента)	Выбор типа акцента.
Strength (сила воздействия)	Определяет силу воздействия эффекта Accent Type (см. выше). Чем выше значение, тем сильнее эффект.
Expand/Compress (экспандер/компрессор)	Расширяет или сужает динамический диапазон (диапазон значений скорости нажатия). Изменение границ диапазона производится симметрично (центральное значение скорости нажатия – «64»). Значения выше 100% расширяют динамический диапазон, меньше 100% сжимают его.
Boost/Cut (увеличение/уменьшение всех значений)	Все значения скорости нажатия в выделенной части/канале увеличиваются или уменьшаются. Значения выше 100% увеличивают скорость нажатия, меньше 100% – снижают ее.

ПРИМЕЧАНИЕ
Скорость нажатия определяется силой нажатия на клавиши. Чем сильнее вы ударяете по клавишам, тем выше значение этого параметра, а значит и громче звук.

Редактирование параметров канала

Экран содержит пять функций редактирования параметров канала, используемого в созданном стиле аккомпанемента. Все описанные ниже действия относятся к шагу 4, описанному на стр. 114.

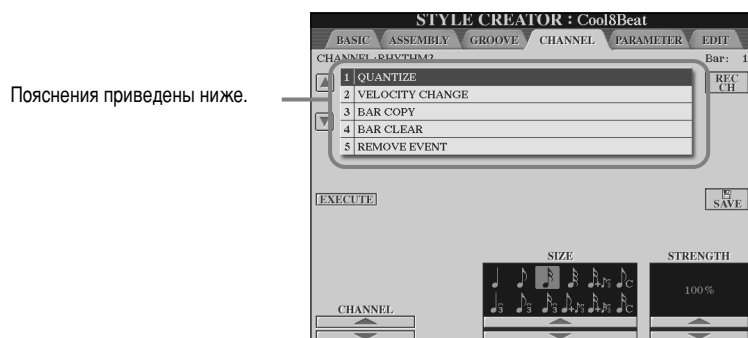

ПРИМЕЧАНИЕ

Встроенный канал BASS - PHRASE2 изменять нельзя.

■ Quantize (выравнивание)

См. стр. 107.

■ Velocity Change (изменение скорости нажатия)

Скорость нажатия всех нот выделенного канала (выбираемого с помощью кнопок [1▲▼]/[2▲▼] (CHANNEL) повышается или понижается в зависимости от величины, заданной в процентах (с помощью кнопок [4▲▼]/[5▲▼] (BOOST/CUT).

■ Bar Copy (копирование тактов)

Эта функция позволяет скопировать данные, содержащиеся в такте или группе тактов, на другой участок выбранного канала. С помощью кнопок [4▲▼] (TOP) и [5▲▼] (LAST) можно задать границы копируемой последовательности тактов, указав первый и последний такты. Чтобы задать позицию точки копирования (номер такта), воспользуйтесь кнопкой [6▲▼] (DEST).

■ Bar Clear (очистка тактов)

Все данные, содержащиеся в такте или группе тактов выбранного канала, удаляются. С помощью кнопок [4▲▼] (TOP) и [5▲▼] (LAST) можно задать границы очищаемой последовательности тактов, указав первый и последний такты.

■ Remove Event (удаление события)

Эта функция позволяет удалить из канала определенный тип событий. Чтобы выбрать необходимый тип событий, воспользуйтесь кнопками [4▲▼] - [6▲▼] (EVENT).

Установка параметров файла SMF – Parameter

На этом экране представлен целый ряд функций управления параметрами стиля. Например, здесь можно задать зависимость изменения высоты звуков, используемых в стиле, от аккордов, взятых в левой части клавиатуры. Подробные сведения о взаимодействии данных параметров см. в разделе «Формат файла стиля (SFF)» на стр. 114. Порядок работы с экраном идентичен описанному в шаге 4 на стр. 114.

Пояснения приведены ниже.



ПРИМЕЧАНИЕ

Если значение параметра NTR — «Root Fixed», а значение параметра NTT — «Bypass», параметры «Source Root» и «Source Chord» принимают значения «Play Root» и «Play Chord» соответственно. В этом случае вы можете менять аккорды и прослушивать полученный в результате звук по всем каналам.

■ Source Root/Chord (исходный основной тон/аккорд)

Эти параметры отвечают за первоначальную тональность исходной фразы (т. е. тональность, в которой она записывалась). По умолчанию устанавливается значение «СМ7» (исходный основной тон — «С», исходный тип аккорда — «М7»). Это значение устанавливается автоматически всякий раз, когда перед записью нового стиля вы удаляете предустановленные данные. При этом значения исходного основного тона и типа аккорда, указанные в предустановленных данных, игнорируются. Если значение по умолчанию изменить, то входящие в аккорд и рекомендуемые ноты также изменятся в соответствии с новым типом аккорда. Дополнительные сведения о нотах аккорда и рекомендуемых нотах приведены на стр. 116.

Если основной тон С («до»):

CMaj 	C6 	CM7 	CM7#11 	C9 	CM7⁹ 	C6⁹
Caug 	Cm 	Cm6 	Cm7 	Cm7-5 	Cm⁹ 	Cm7⁹
Cm7#11 	CmM7 	CmM7⁹ 	Cdim 	Cdim7 	C7 	C7sus4
C7-5 	C7⁹ 	C7#11 	C7#13 	C7-9 	C7#13 	C7⁹
CM7aug 	C7aug 	C1+8 	C1+5 	Csus4 	Csus2 	

C = нота аккорда
C, R = рекомендуемая нота

■ NTR и NTT

• NTR (правило транспозиции)

Определяет систему, согласно которой изменяется высота звуков исходной фразы. Существует два варианта правила:

Root Trans (транспозиция основного тона)

При транспонировании основного тона высотное соотношение между нотами сохраняется. Например, ноты C3, E3 и G3, записанные в тональности с основным тоном С, при транспонировании в тональность с основным тоном F превращаются в ноты F3, A3 и C4. Это правило следует использовать для транспонирования каналов, содержащих мелодическую линию (линии).



Root Fixed (основной тон фиксирован)

Транспонируемая нота остается как можно ближе к предыдущему нотному диапазону. Например, ноты C3, E3 и G3, записанные в тональности с основным тоном С («до»), превращаются в ноты C3, F3 и A3 при транспонировании в тональность с основным тоном F («фа»). Это правило следует использовать для транспонирования каналов, содержащих части с аккордами.



• **NTT (таблица транспозиции)**

Указание таблицы транспозиции для исходной фразы. Имеется шесть типов транспозиции.

Bypass (обход)

Без транспонирования.

Melody (мелодия)

Подходит для транспонирования мелодической линии. Этот тип следует использовать для каналов **Phrase 1** и **Phrase 2**.

Chord (аккорд)

Подходит для транспонирования аккордов. Этот тип следует использовать для каналов **Chord 1** и **Chord 2**, особенно в том случае, когда они содержат аккордовые последовательности, типичные для фортепиано или гитары.

Bass (бас)

Подходит для транспонирования басовой линии. В основе своей эта таблица напоминает описанную выше таблицу «Melody». Отличие состоит в распознавании аккордов с басовой нотой, которые можно задавать при выборе аппликатуры **FINGERED ON BASS**. Этот тип годится в основном для басовых линий.

Melodic Minor (мелодический минор)

Если мажорный аккорд сменяется минорным, эта таблица понижает терцию на полтона. Если минорный аккорд сменяется мажорным, терция повышается на полтона. Остальные ноты аккорда не изменяются.

Harmonic Minor (гармонический минор)

Если мажорный аккорд сменяется минорным, терция и секста понижаются на полтона. Если минорный аккорд сменяется мажорным, минорная терция и пониженная секста повышаются на полтона. Остальные ноты аккорда не изменяются.

■ **High Key/Note Limit (верхняя нота/нотный диапазон)**

• **Верхняя нота**

Этот параметр задает самую высокую ноту, определяя границу транспозиции основного тона аккорда. Все ноты, чья высота превышает заданное значение, транспонируются в октаву, расположенную ниже самой высокой ноты и примыкающую к ней. Этот параметр действует только тогда, когда значение параметра NTR (стр. 121) равно «Root Trans».

Пример: верхняя нота – F («фа»)

Новый основной тон → CM C#M . . . FM F#M . . .
Исполняемые ноты → C3-E3-G3 C#3-F3-G#3 F3-A3-C4 F#2-A#2-C#3



• **Нотный диапазон**

Данный параметр задает границы нотного диапазона для тембров, записываемых на каналы стиля. Правильно задав данный диапазон, вы можете добиться максимальной реалистичности звучания тембров. Другими словами, можно указать естественные пределы звучания конкретного инструмента (например, избежать появления звуков «пикающей» бас-гитары, или «басящей» флейты-пикколо). Ноты автоматически сдвигаются, чтобы попасть в указанный диапазон.

Пример: самая низкая нота – C3, а самая высокая – D4

Новый основной тон → CM C#M . . . FM . . .
Исполняемые ноты → E3-G3-C4 F3-G#3-C#4 F3-A3-C4



■ **RTR (правило повторного воспроизведения)**

С помощью этого параметра можно указать, необходимо ли заглушать исходные ноты или нет. Кроме того, можно задать зависимость изменения высоты звука от смены аккорда.

Stop (остановка)

Ноты перестают звучать.

Pitch Shift (скольжение высоты)

Высота ноты «скользит» с учетом типа нового аккорда. Фаза атаки не воспроизводится.

Pitch Shift to Root (скольжение высоты с учетом основного тона)

Высота ноты «скользит» по направлению к высоте основного тона нового аккорда. Фаза атаки не воспроизводится.

Retrigger (повторное воспроизведение)

Нота воспроизводится с фазой атаки на новой высоте, задаваемой измененным аккордом.

Retrigger To Root (повторное воспроизведение с учетом основного тона)

Нота воспроизводится с фазой атаки на новой высоте, задаваемой основным тоном измененного аккорда. При этом она звучит в пределах исходной октавы.

Регулировка громкости и замена тембров: Консоль микшера

Экран консоли выглядит как настоящий микшер и позволяет осуществлять полный контроль над звуком.

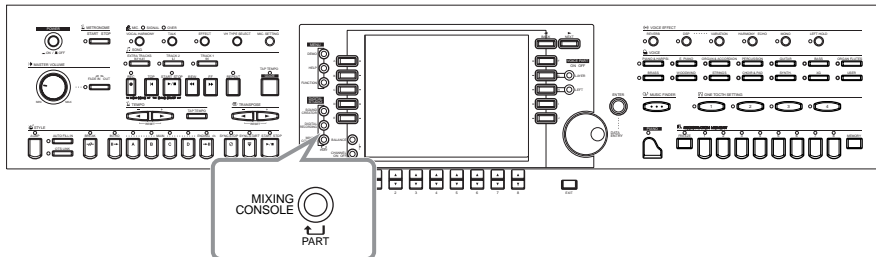

ПРИМЕЧАНИЕ

Микшерский пульт

С помощью микшера можно регулировать громкость и баланс каждого из используемых тембров, а также задавать уровень посыла эффектов.

Дополнительные стандартные элементы управления можно добавлять с помощью кнопок **[BALANCE]** и **[CHANNEL ON/OFF]** (стр. 65).

Последовательность действий

1



Перейдя к экрану **MIXING CONSOLE**, нажимайте изображенную слева кнопку до тех пор, пока не увидите перед собой нужный экран. Эта кнопка позволяет «пролистывать» страницы консоли.

Панель частей

Отвечает за настройку частей, которые играют с клавиатуры (Main/Layer, Left), частей аккомпанемента, песни и микрофонного сигнала.

STYLE PART (Часть стиля)

Части аккомпанемента

SONG CH 1 – 8 (Песня (каналы 1 – 8))

Каналы проигрывания песни (с первого по восьмой)

SONG CH 9 – 16 (Песня (каналы 1 – 8))

Каналы проигрывания песни (с девятого по шестнадцатый)



ПРИМЕЧАНИЕ

Существует простой способ установки единого для всех частей значения любого из параметров (кроме параметра VOICE). Чтобы задать такое значение, следует воспользоваться кнопками **[1]** - **[8]** или диском управления **[DATA ENTRY]**, одновременно удерживая одну из кнопок **[A]** - **[J]**, соответствующую изменяемому параметру.

ПРИМЕЧАНИЕ

Дополнительные сведения о параметрах функции **Sound Creator** приведены на стр. 92.

2

Перейдите на другие страницы консоли с помощью кнопок **[BACK]/[NEXT]** и задайте необходимые параметры.

Дополнительные сведения о различных параметрах и способах их настройки см. на стр. 124 и далее.



Закройте экран **Mixing Console**, нажав кнопку **[EXIT]**.

О параметрах

• VOL/VOICE (громкость/тембр) (стр. 124)

На этой странице можно задать уровень громкости и тембр для каждой части/канала. Кроме того, здесь вы можете включить функцию Auto Revoice, которая позволяет автоматически проигрывать песни в формате XG (стр. 163) с использованием уникальных по богатству звучания и динамике тембров (только для CVP-210/208). Благодаря этому в вашей песне зазвучат гораздо более реалистичные и естественные тембры.

• FILTER (фильтр) (стр. 125)

На этой странице вы можете настроить качество тембра, придав ему мощь, энергию и яркость.

• TUNE (настройка высоты) (стр. 125)

Эта страница служит для настройки высоты звука и задания сопутствующих параметров.

• EFFECT (эффект) (стр. 126)

Здесь вы можете задать уровень посыла эффектов.

• EQ (стр. 128)

Эквалайзер помогает подстроить общее звучание инструмента под акустику того или иного помещения. Кроме того, здесь можно настроить громкость или тембр каждой части.

Установка громкости и тембра — Volume/Voice

Описанные на этой странице действия относятся к шагу 2 инструкции на стр. 123.

1 Эти кнопки позволяют выбрать ряды параметров **VOICE** (Тембр), **PANPOT** (Панорама) или **VOLUME** (Громкость). Чтобы задействовать режим автоматической замены тембров XG тембрами цифрового пианино CVP-210/208, включите эту кнопку (установив значение ON). Если она отключена (Off), используются тембры из обычного набора XG.

Чтобы перейти к требуемой части/каналу, следует нажать эту кнопку несколько раз.

Кнопка выбора заменяемого тембра.

Эти кнопки позволяют выбрать тембр для каждой из частей, а также отрегулировать громкость и панораму.

VOICE (ТЕМБР)
Вызов экрана **VOICE**, на котором вы можете выбрать понравившийся тембр (стр. 58). При выборе части Style (стиль аккомпанемента) использование тембров Organ Flutes и тембров из раздела памяти User невозможно. Если выбрана часть Song (песня), недоступны тембры из раздела памяти User.

PANPOT (Панорама)
Определяет положение в стерео базе текущего тембра или дорожки. Значение «0» соответствует крайнему левому положению источника звука, «127» – крайнему правому положению, а «64» – центральной позиции.

VOLUME (Громкость)
В этой части экрана можно задать уровень громкости для каждого канала, экспериментируя с различными вариантами сочетания отдельных частей.

ПРИМЕЧАНИЕ
Канал **[RHU1]**, указанный на экране **STYLE PART**, можно присвоить любому тембру, кроме Organ Flutes.

ПРИМЕЧАНИЕ
При воспроизведении песен в формате GM 10-й канал (страница **SONG CH 9 - 16**) можно использовать только для ударных (тембр Drum Kit).

ПРИМЕЧАНИЕ
При смене ритма/перкуссионных тембров (ударных установок и т. п.) в песне и стиле аккомпанемента с помощью параметра **VOICE** происходит сброс значений тонких настроек. В некоторых случаях это может привести к невозможности восстановления исходного тембра. Если это происходит при воспроизведении песни, то для восстановления исходного тембра нужно вернуться к началу песни и запустить ее заново. Если сброс значений произошел при воспроизведении стиля аккомпанемента, первоначальный тембр можно восстановить путем повторного выбора стиля.

2 **ALL REVOICE**
Режим «глобальной замены». В этом режиме все допускающие замену тембры XG заменяются реалистичными и насыщенными тембрами CVP-210/208.

Выбор тембров XG, которые нужно заменить (тембров, обычно используемых при воспроизведении).

Выбор тембров, заменяющих тембры XG (при условии установки значения **ON** для параметра **SONG AUTO REVOICE**).

Изменения параметров не сохраняются, экран **Auto Revoice Setup** закрывается.

PIANO REVOICE
Заменяет все тембры пианино.

DRUM REVOICE
Заменяет все тембры ударных.

BASIC REVOICE
В этом режиме заменяются только те тембры, которые подходят для воспроизведения конкретной песни.

ALL NO REVOICE
Все тембры возвращаются к первоначальному тембрам XG.

Кнопка сохранения измененных параметров и закрытия экрана **Auto Revoice Setup**.

ПРИМЕЧАНИЕ
причем тембры **PIANO**, **BASIC** и **DRUM** могут быть установлены одновременно.

ПРИМЕЧАНИЕ
Необходимо иметь в виду, что использование функции Revoice может привести к непредвиденной неестественности звучания. Все зависит от исходных параметров песни.

Изменение характера тембра — Filter

Описанные на этой странице действия относятся к шагу 2 инструкции на стр. 123.

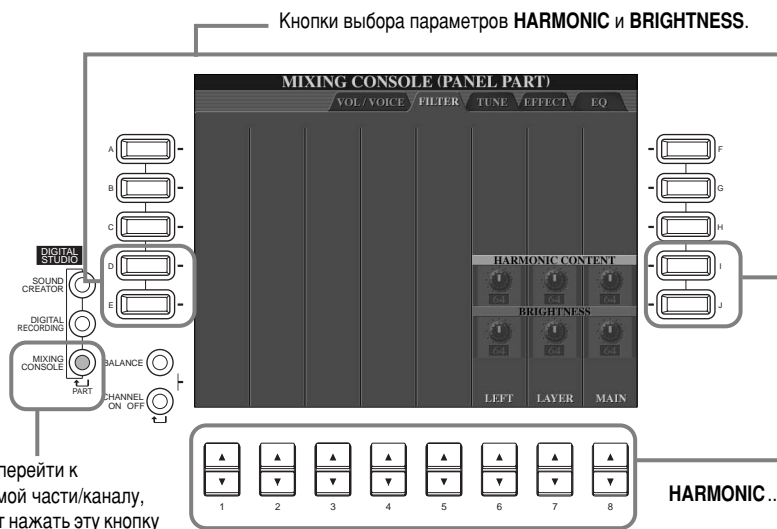

Чтобы перейти к требуемой части/каналу, следует нажать эту кнопку несколько раз.

ПРИМЕЧАНИЕ

Дополнительные сведения о фильтре приведены на стр. 94.

ПРИМЕЧАНИЕ

При выборе тембра **Natural voice** изменить параметры **Harmonic** и **Brightness** нельзя.

ПРИМЕЧАНИЕ

При настройке данных параметров следует проявлять осторожность. В зависимости от выбранного тембра, установка крайних значений может привести к искажениям сигнала или появлению шумов.

Изменение параметров, связанных с высотой звука — Tune

Описанные на этой странице действия относятся к шагу 2 инструкции на стр. 123.

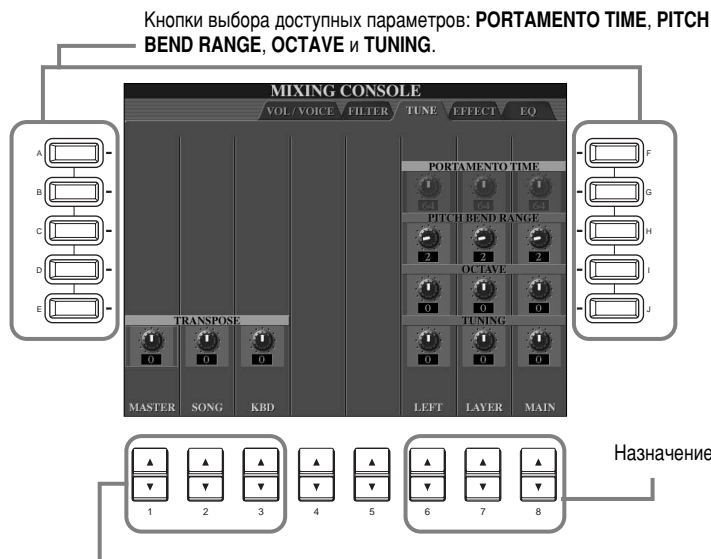

Кнопки повышения/понижения (транспозиции) высоты звука с шагом в полтона.

MASTER Транспозиция затрагивает как высоту звука при игре на клавиатуре, так и высоту звука при воспроизведении песни.

SONG Транспонируется только высота звука при воспроизведении песни.

KBD Транспонируется только высота звука при игре на клавиатуре.

ПРИМЕЧАНИЕ

Portamento используется для создания эффекта плавного скольжения высоты звука от одной ноты к другой.

ПРИМЕЧАНИЕ

При выборе тембра **Natural voice** изменить параметр **Portamento Time** нельзя.

PORTAMENTO TIME Этот параметр задает временные границы скольжения высоты. Чтобы воспользоваться им, необходимо сделать обрабатываемую часть монофонической (см. стр. 62, 93). Чем выше значение этого параметра, тем дольше длится скольжение. Эффект портаменто используется лишь при игре легато (каждая последующая клавиша нажимается, когда еще не отпущена предыдущая).

PITCH BEND RANGE Вы можете управлять изменением высоты звука с помощью педали, указывая диапазон изменения в полтонах. При этом педаль заранее должны быть присвоены функции изменения высоты звука или эффект скольжения.

OCTAVE Определяет диапазон сдвига высоты. Сдвигать высоту можно более чем на две октавы вверх или вниз.

TUNING Определяет высоту инструмента.

Настройка эффектов

Описанные на этой странице действия относятся к шагу 2 инструкции на стр. 123.

ПРИМЕЧАНИЕ

Экран разбит на три раздела: Reverb, Chorus и DSP (последний содержит несколько типов эффектов). Ими можно пользоваться независимо в режиме естественных и обычных тембров. Дополнительные сведения приведены в таблице «Блоки эффектов» (стр. 127).

1 Указывают названия типов эффектов. Когда выбран естественный тембр, названия эффектов указаны над соответствующими кнопками экрана.

Указывает названия типов эффектов. При выборе естественного тембра, указываются соответствующие ему названия эффектов

С помощью этой кнопки можно перейти в режим редактирования и сохранения эффекта (стр. 126, 127).

Чтобы перейти к нужной части/каналу, следует нажать эту кнопку несколько раз.

Кнопки выбора разделов экрана: **REVERB**, **CHORUS** и **DSP**.

Эти кнопки определяют силу воздействия эффекта на каждую из частей. Дополнительные сведения о характеристиках эффектов приведены в таблице **Блоки эффектов** на стр. 127.

2 Если параметру **BLOCK** присвоено значение **REVERB1**, **CHORUS1** или **DSP 3-7** (CVP-210)/ **DSP 3-5** (CVP-208), эту кнопку можно использовать для вызова экрана тонкой настройки выбранного эффекта.

Эти кнопки позволяют выбрать блок эффектов и назначить определенный эффект.

BLOCK Выбор блока эффектов (группа похожих или родственных эффектов).

PART Выбор части, обрабатываемой эффектом. Это можно сделать лишь тогда, когда параметру **BLOCK** присвоено значение «DSP1», параметру **PARAMETER** — «CONNECTION», а параметру **VALUE** — «Insertion», либо когда параметру **BLOCK** присвоено значение «DSP 3-7» (CVP-210) или «DSP 3-5» (CVP-208).

CATEGORY Различные типы эффектов (см. ниже столбец **Type**) сгруппированы по категориям. При выборе некоторых блоков этот параметр может быть недоступен.

TYPE Определяет тип эффекта, присвоенного выбранному блоку эффектов. В зависимости от выбранного блока список эффектов может выглядеть иначе.

BLOCK	PART	CATEGORY	TYPE
REVERB1	OFF	REVERB	DELAY LCR1
REVERB2	MAIN	DELAY	DELAY LCR2
CHORUS1	LAYER	ER/KARAOKE	DELAY LR
CHORUS2	LEFT	CHORUS	ECHO
DSP1	CH1	FLANGER	CROSS DELAY
DSP2	CH2	PHASER	TEMPO DELAY
DSP3	CH3	DISTORTION	TEMPO ECHO
DSP4	CH4	DISTORTION+	TEMPO CROSS
DSP5	CH5	PITCH CHANGE	
DSP6	CH6	WAH	

3

Кнопки переключения между верхним и нижним параметром. Глубину нижнего параметра можно изменить при включенной кнопке [VARIATION].

Кнопки выбора блока эффектов.

Кнопки выбора категории эффектов.

Кнопки выбора типа эффекта.

Кнопки выбора значения текущего параметра.

Кнопка вызова экрана для сохранения эффекта.

Определяет уровень эффекта (уровень возврата). Этого нельзя сделать, когда параметру BLOCK присвоено значение «DSP1», параметру PARAMETER — «CONNECTION», а параметру VALUE — «Insertion», либо когда параметру BLOCK присвоено значение «DSP3-7» (CVP-210) или «DSP 3-5» (CVP-208).

This value is applied while the panel [VARIATION] button is on.

ПРИМЕЧАНИЕ

Этот параметр не может быть установлен, если параметру BLOCK присвоено значение «REVERB2», «CHORUS2», или «DSP2» (или «BRILLIANCE»).

4

Кнопка вызова экрана для назначения имени пользовательскому эффекту (стр. 49).

Кнопка сохранения измененных параметров эффекта в разделе памяти User Effect (SYSTEM). Чтобы вызвать эффект, в окне параметра CATEGORY выберите строку USER, а затем выберите требуемый эффект в окне параметра TYPE.

Выберите место, где будет храниться эффект. Количество доступных строк различно для каждого блока эффектов (см. таблицу ниже).

ПРИМЕЧАНИЕ

Необходимо иметь в виду, что в некоторых случаях регулировка параметров во время игры может привести к появлению шума.

Блок эффектов

Block	Части	Характеристики	Количество эффектов пользователя
REVERB 1 (для обычных тембров)	Все партии	Воспроизводит уютную атмосферу игры в концертном зале или джаз-клубе.	3
REVERB 2 (для естественных тембров)	Все партии, за исключением микрофонных (MIC)		—
CHORUS 1 (для обычных тембров)	Все партии	Звук получается богатым и насыщенным, как если бы несколько партий звучали одновременно.	3
CHORUS 2 (для естественных тембров)	Все партии, за исключением микрофонных (MIC)		—
DSP 1 (для обычных тембров)	Стиль песни (канал 1 - 16)		3
DSP 2 (для естественных тембров)	Все партии, за исключением микрофонных (MIC)	Помимо реверберации и хора этот блок содержит ряд особых эффектов, включая искажение. Когда выбран «MIC» (только для CVP-208), вы можете добавить различные эффекты своему тембру с помощью подключенного микрофона.	—
DSP 3-6 (DSP6; только для CVP-210) (для обычных тембров)	Main, Layer, Left, Song (Ch. 1 - 16), MIC (только для CVP-208)		10
DSP 7 (только для CVP-210)	MIC (микрофон)	Позволяет добавлять различные эффекты своему тембру, с помощью подключенного микрофона.	10

Корректировка звука в соответствии с окружением – EQ

Эквалайзер, как правило, применяется для корректировки выходного сигнала усилителей/колонок с учетом акустики помещения. В звуке выделяется несколько частотных полос, и, с помощью повышения или понижения уровня каждой полосы, происходит корректировка звука. Перед выступлением вы можете с его помощью добиться оптимального для того или иного помещения тембра. Кроме того, таким образом можно компенсировать некоторые недостатки акустики вашей домашней студии. Например, вы можете обрезать низкие частоты при игре в больших помещениях, где звук слишком гулкий, или расширить высокие частоты в небольших комнатах и тесных помещениях, где у звука нет эха, и он заглушается. В цифровом пианино CVP-210/208 используется пяти-полосный цифровой эквалайзер высокого качества. С помощью этой функции выходной сигнал инструмента можно подвергнуть действию последнего эффекта – контроля тона.

Эти пояснения относятся к тому, что происходит, когда в шаге 2, описанном на стр. 123.

Кнопка выбора типа Master EQ.

Для настройки параметров EQ Low (усиление низкочастотного сигнала) для каждой части пользуйтесь кнопками [1▲▼] - [8▲▼].

Чтобы перейти к нужной части/каналу, следует нажать эту кнопку несколько раз.

Эта кнопка служит для вызова экрана MASTER EQ. Для настройки параметров EQ High (усиление высокочастотного сигнала) для каждой части пользуйтесь кнопками [1▲▼] - [8▲▼].

Для настройки параметров EQ Low (усиление низкочастотного сигнала) для каждой части пользуйтесь кнопками [1▲▼] - [8▲▼].

Выберите тип Master EQ.

Каждый раз при настройке одной из полос, соответствующее значение EQ выделяется цветом, а над элементами управления Q и FREQ появляется номер этой полосы. Эти элементы управления используются для настройки параметров Q (ширина полосы) и FREQ (центральная частота) выбранной полосы частот. Чем выше значение «Q», тем уже полоса частот. Диапазон значений параметра FREQ различен для каждой полосы.

Это позволяет сохранить отредактированные кривые PRESET или USER на USER 1 или USER 2

Одновременная регулировка общей амплитуды всех полос EQ.

Кривые PRESET и USER можно редактировать с помощью соответствующих кнопок. Каждую из пяти полос можно расширять или обрезать до 12 дБ.

Структурная схема эффектов

CVP-210/208 обладает следующими системами цифровых эффектов, отдельно применяемыми к естественным (стр. 92) и обычным (стр. 92) тембрам. С помощью расположенных на передней панели элементов управления можно задать тип эффекта, его глубину и прочие параметры.

О связях между эффектами — системный режим и режим вставки

Все блоки эффектов поддерживают один из двух режимов соединения: Эффекты, применяемые ко всей системе, или эффекты, применяемые к отдельным партиям. Эффекты, применяемые ко всей системе, применяются сразу ко всем партиям, а эффекты, применяемые к отдельным партиям, — только к одной конкретной. Reverb, Chorus и DSP 2 являются эффектами, применяемыми ко всей системе, а DSP 3 - 7 (CVP-210)/DSP 3 - 5 (CVP-208) — эффектами, применяемыми к отдельным партиям. Эффект DSP1, можно использовать в обоих режимах.

Приводимая ниже схема дает представление о системе связей между отдельными блоками и позволяет проследить путь прохождения сигнала по линиям посылы и возврата в цифровом пианино CVP-210/208.

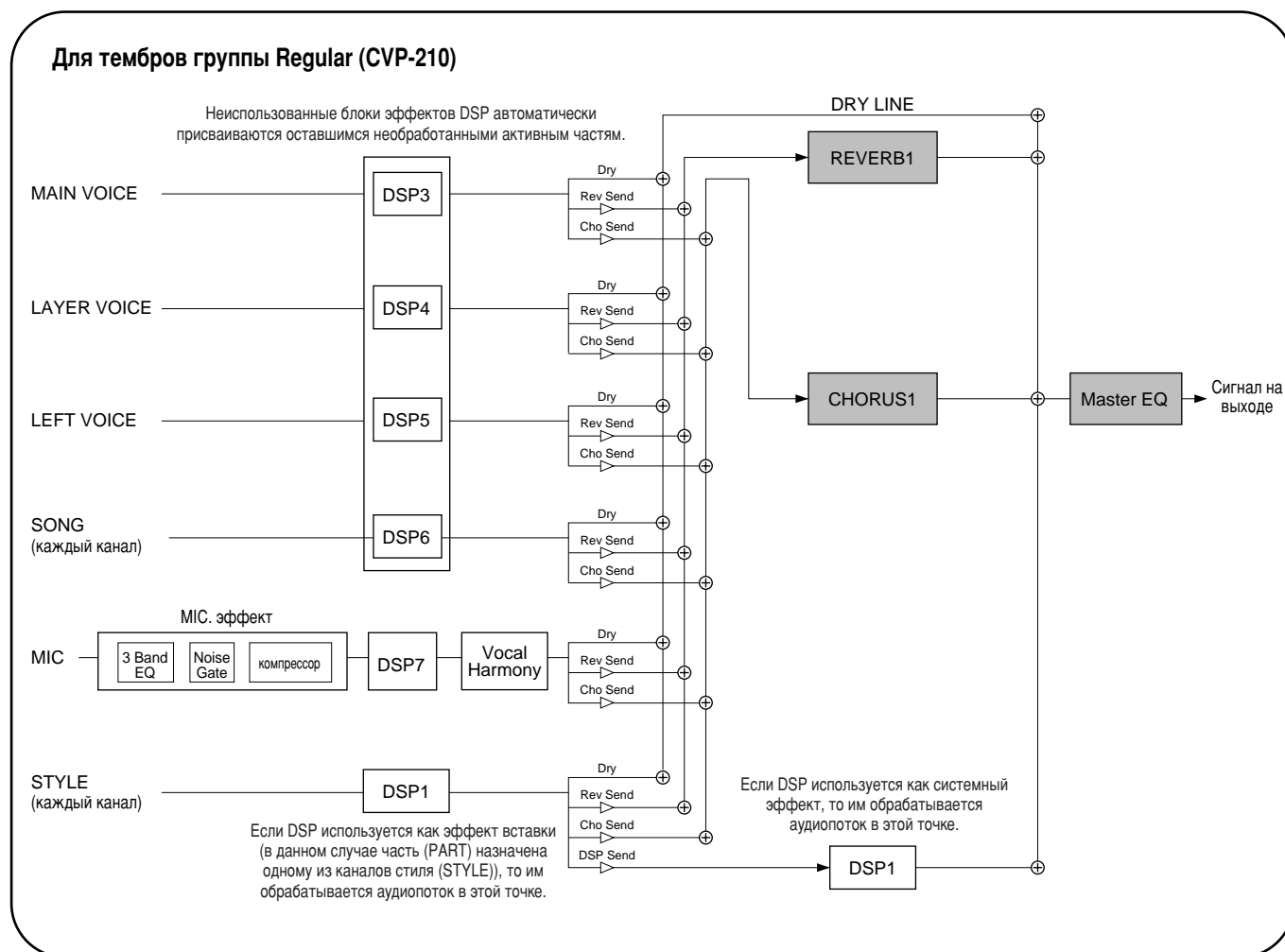

Для тембров группы Regular (CVP-208)

Неиспользованные блоки эффектов DSP автоматически присваиваются оставшимся необработанными активным частям.

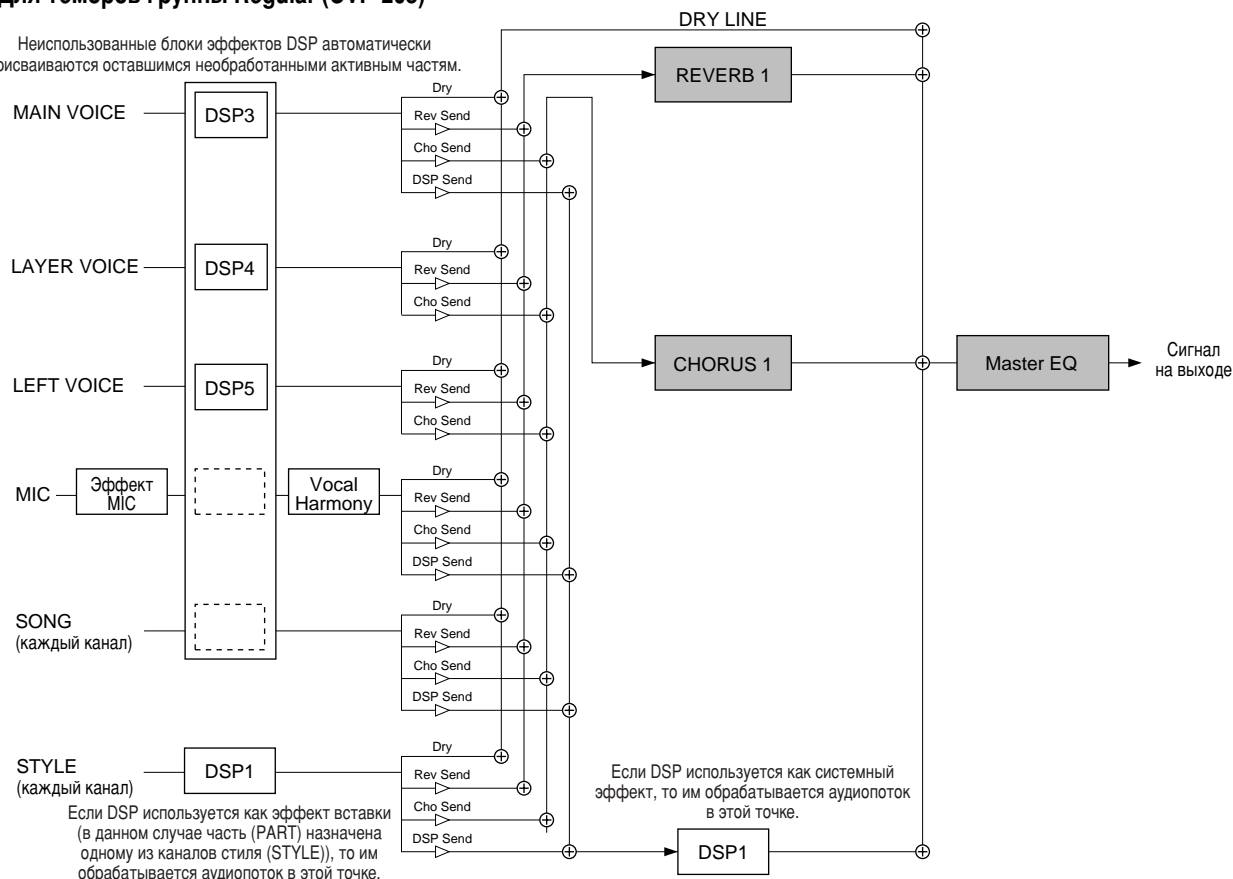

Для тембров группы Natural

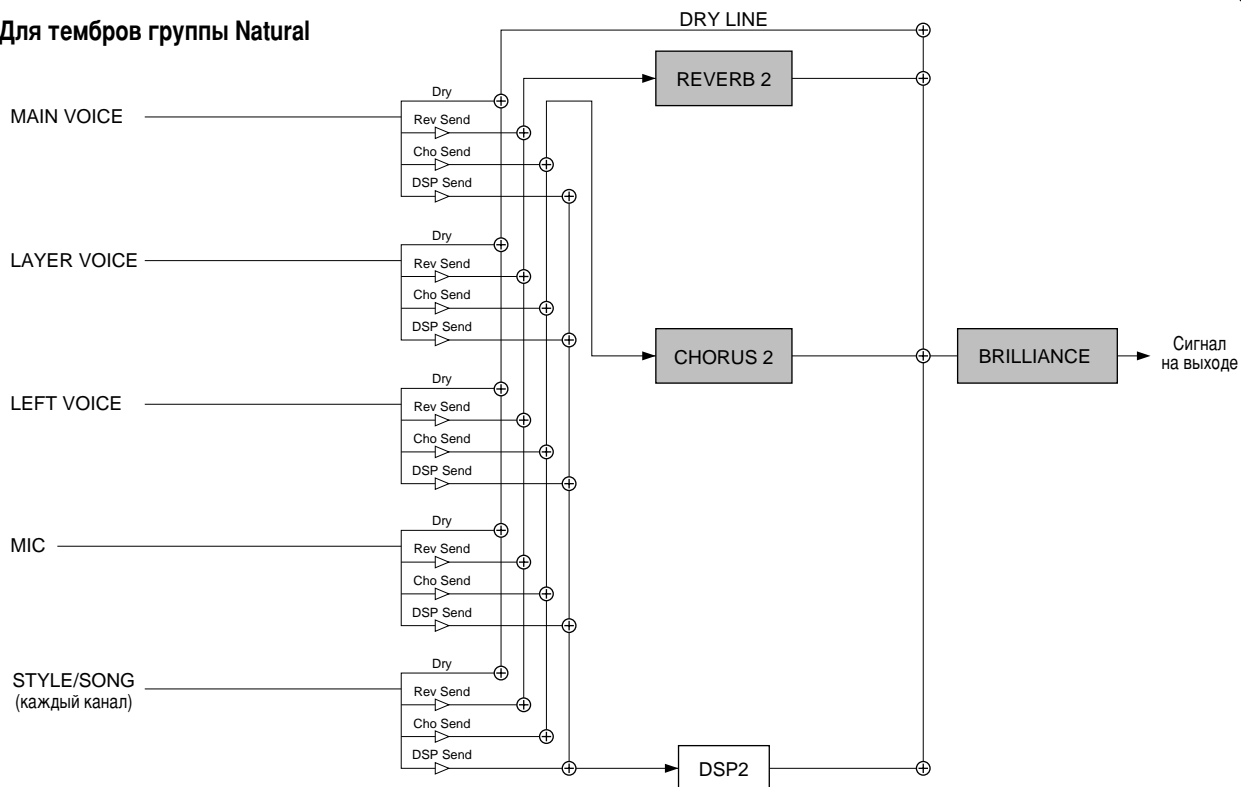

Использование микрофона: MIC.

Эта исключительно мощная функция разработана с применением передовой технологии обработки тембра, предназначенной для автоматической гармонизации вокала на основе одного ведущего тембра. Имеются четыре разных режима гармонизации наряду с широким выбором предустановленных типов гармонизации. Помимо обычной гармонизации цифровое пианино CVP-210/208 позволяет также изменять пол исполнителя при гармонизации вокала и/или звучания ведущего вокала. Например, любой певец может с помощью цифрового пианино CVP-210/208 автоматически создать две партии женского бэк-вокала. Большой выбор параметров позволяет осуществлять исключительно точное и гибкое управление звучанием гармонизации вокала.

ПРИМЕЧАНИЕ

Дополнительные сведения о подключении микрофона см. на стр. 155.

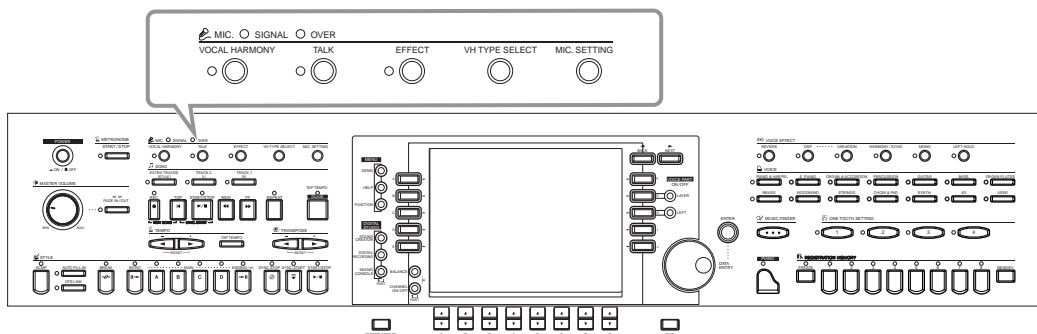

С помощью индикаторов SIGNAL и OVER выберите соответствующую настройку (стр. 155).

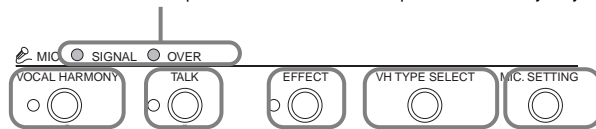

Подключив к CVP-210/208 микрофон, вы можете петь в него и одновременно воспроизводить песню или автоаккомпанемент. При этом вокал будет автоматически записываться поверх существующих дорожек.

Эта удобная функция позволяет временно отключать гармонизацию вокала и другие эффекты при использовании подключенного микрофона. Это особенно удобно, если между исполнением песен исполнитель обращается к публике.

Эта кнопка используется для вызова экрана **MICROPHONE SETTING** (настройки микрофона) (стр. 133), позволяя регулировать громкость микрофона и гармонизации вокала.

Эта кнопка используется для вызова экрана **VOCAL HARMONY TYPE**, позволяя задавать требуемый тип гармонизации вокала.

Предназначена для включения/выключения обработки микрофонного сигнала эффектом, заданным на экране **MIXING CONSOLE** (стр. 126).

Выбор типа гармонизации вокала

1 Нажмите кнопку [VH TYPE SELECT].

2

Выбор типа гармонизации вокала.

Эта кнопка позволяет регулировать уровень посыла эффекта.

3

Сохранение измененных данных (стр. 39, 48).

Выбор типа гармонизации вокала.

Выбор параметра гармонизации вокала (см. ниже).

Выбор значения параметра.

Возврат к экрану VOCAL HARMONY TYPE.



Чтобы вернуться к предыдущему экрану, нажмите кнопку [EXIT].

ПРИМЕЧАНИЕ

Настройкам, сохраненным на странице USER, можно назначить имя (стр. 45). Кроме того, их можно удалить (стр. 47).

Параметры эффекта Vocal Harmony

Тип chordal/тип vocoder	Определяет, как применяются ноты гармонии.
Тип рода гармонии	Возможны режимы «Off» и «Auto». В режиме «Auto» род звука гармонии изменяется автоматически.
Тип рода ведущего тембра	Определяет, будет ли изменяться род звука ведущего вокала (т.е. звук, идущий прямо от микрофона) и каким образом. В режиме «Off» род не изменяется. При выборе «Unison» (унисон), «Male» (мужской тембр) или «Female» (женский тембр) меняется род звука ведущего вокала. (В этом случае количество нот гармонии, сопровождающих ведущий вокал, уменьшится до одной.)
Глубина рода ведущего тембра	Настройте степень изменения рода ведущего вокала при выборе одного из его типов (см. выше).
Изменение высоты ведущего тембра	Если выбрано значение «Correst», высота звука ведущего вокала перемещается с интервалом точно в полтона. Этот параметр действует только при выборе одного из типов рода ведущего вокала.
Автоматический порог верхнего рода	Род изменится, если высота звука гармонии поднимется на указанное число полутонов (или на большее число полутонов) выше высоты звука ведущего вокала.
Автоматический порог нижнего рода	Род изменится, если высота звука гармонии станет на указанное число полутонов (или на большее число полутонов) ниже высоты звука ведущего вокала.
Глубина верхнего рода	Настраивает степень изменения рода, применяемого к нотам гармонии, более высоким, чем установлено в параметре AUTO UPPER GENDER THRESHOLD.
Глубина нижнего рода	Настраивает степень изменения рода, применяемого к нотам гармонии, менее высоким, чем установлено в параметре AUTO LOWER GENDER THRESHOLD.
Глубина вибрато	Устанавливает глубину вибрато, применяемую к звуку гармонии. Также влияет на звучание ведущего вокала.
Скорость вибрато	Устанавливает скорость эффекта вибрато.
Задержка вибрато	Если синтезируется нота, указывает продолжительность задержки перед началом действия эффекта вибрато.
Громкость эффекта Harmony 1/2/3	Устанавливает громкость первой/второй/третьей ноты гармонизации соответственно. Ноты гармонизации 1 – 3 назначаются в порядке повышения высоты звучания (1 – самая низкая высота звучания, 3 – самая высокая).
Панорама эффекта Harmony 1/2/3	Устанавливает стерео-позицию (панораму) первой/второй/третьей ноты гармонизации соответственно. Ноты гармонизации 1 – 3 назначаются в порядке повышения высоты звучания (1 – самая низкая высота звучания, 3 – самая высокая). При выборе режима «Random» стерео-позиция звука будет случайно изменяться при каждом нажатии на клавиши.
Смещение эффекта Harmony 1/2/3	Смещение первой/второй/третьей ноты гармонизации на указанный процент. Ноты гармонизации 1 - 3 назначаются в порядке повышения высоты звучания (1 – самая низкая высота звучания, 3 – самая высокая).
Pitch to Note	В режиме «ON» (Вкл.) звук ведущего вокала проигрывается системой тон-генератора цифрового пианино CVP-210/208. (Однако динамические изменения звучания вокала не влияют на громкость тон-генератора.)
Часть Pitch to Note	Определяет, какая из партий цифрового пианино CVP-210/208 будет управляться ведущим вокалом, если для параметра Pitch to Note выбрано значение «ON».

Настройка гармонизации вокала и микрофона: MICROPHONE SETTING

Порядок действий

1 Нажмите кнопку [MIC. SETTING].

END

Чтобы вернуться к предыдущему экрану, нажмите кнопку [EXIT].

2 Выберите страницу MICROPHONE SETTING с помощью кнопки [BACK]/[NEXT] и установите параметры. Дополнительные сведения о различных параметрах и способах их настройки см. далее.



Настройка гармонизации вокала и эффектов для обработки микрофонного сигнала: OVERALL SETTING

Содержание данного раздела относится к шагу 2, описанному выше.



■ 3BAND EQ (трехполосный эквалайзер)

Эквалайзер, как правило, применяется для корректировки выходного сигнала усилителей/колонок с учетом акустики помещения. В звуке выделяется несколько частотных полос и, с помощью повышения или понижения уровня каждой полосы, происходит корректировка звука. Цифровое пианино CVP-210/208 обладает высококлассным трехполосным цифровым эквалайзером для обработки микрофонного сигнала.

Hz Регулировка центральной частоты соответствующей полосы.

dB Поднятие или снижение уровня соответствующей полосы на величину до 12 дБ.

■ Эффект NOISE GATE

Этот эффект позволяет приглушать входной сигнал в тех случаях, когда сигнал с микрофонного входа падает ниже указанного уровня. В результате существенно снижается уровень посторонних шумов, позволяя проходить нужному сигналу (вокалу и т.п.).

SW «SW» – аббревиатура слова Switch (переключатель). Используется для включения и выключения эффекта Noise Gate.

TH «TH» – аббревиатура слова Threshold (порог). Данный регулятор используется для установки уровня шума, при котором гейт начинает «открываться».

■ Эффект COMPRESSOR

Этот эффект позволяет снижать выходной сигнал в тех случаях, когда сигнал с микрофонного входа превышает указанный уровень. Его использование помогает при записи сигнала с большим динамическим диапазоном. Он эффективно «сжимает» сигнал так, что тихие части становятся громче, а громкие – тише.

SW «SW» – это аббревиатура слова Switch (переключатель). Данный переключатель используется для включения и выключения компрессора.

TH «TH» – аббревиатура слова Threshold (порог). Данный регулятор используется для установки уровня звукового сигнала на входе, начиная с которого начинает применяться сжатие.

RATIO Этот регулятор используется для настройки коэффициента сжатия.

OUT Настройка уровня окончательного выходного сигнала.

■ VOCAL HARMONY CONTROL (параметры управления гармонизацией вокала)

Приведенные ниже параметры определяют способ управления эффектом Harmony.

VOCODER CONTROL (вокодер)

Эффектом Vocal Harmony управляют нотные данные, то есть ноты, проигрываемые на клавиатуре, и ноты воспроизводимой песни. Этот параметр позволяет определить, какие ноты должны использоваться для управления эффектом Harmony.

• SONG CHANNEL (канал песни)

MUTE/PLAY (выкл./вкл.):

Если установлено значение «MUTE», во время игры на клавиатуре или при воспроизведении песни выбранный канал заглушается (отключается).

OFF:

Выключение параметра управления гармонизацией вокала с помощью данных, взятых из файла песни.

1-16:

При воспроизведении песни с дискеты или с внешнего MIDI-цифрового пианино нотные данные, записанные в заданный канал песни, определяют гармонизацию.

• KEYBOARD

OFF: Выключение параметра управления гармонизацией с клавиатуры.

UPPER (выше): Гармонизацию задают ноты, расположенные справа от точки разделения клавиатуры.

LOWER (ниже): Гармонизацию задают ноты, расположенные слева от точки разделения.

BALANCE

Позволяет настраивать соотношение громкости ведущего вокала (вашего собственного тембра) и эффектом Vocal Harmony. Увеличение значения этого параметра усиливает громкость эффекта Vocal Harmony и уменьшает громкость ведущего вокала. Если выбрано значение $L < H63$ (где L – ведущий вокал, а H – эффект Vocal Harmony), звучит только эффект Vocal Harmony; если выбрано значение $L63 > H$, звучит только ведущий вокал.

MODE (режим гармонизации)

Все типы гармонизации вокала подразделяются на три режима, при которых гармонизация производится различным образом. Эффект гармонизации зависит от выбора дорожки и режима гармонизации вокала, этот параметр определяет, каким образом будет производиться гармонизация тембра. Эти три режима описаны ниже.

VOCODER (вокодер):

Ноты гармонизации задаются нотами, вводимыми при игре на клавиатуре (Main, Layer и Left), и/или при воспроизведении файла песни, содержащего дорожки гармонизации вокала.

CHORDAL (аккорды):

При воспроизведении аккомпанемента тип гармонизации задают аккорды, которые играют в разделе автоаккомпанемента клавиатуры. При воспроизведении песни тип гармонизации задают аккорды, содержащиеся в файле песни. (Этот режим недоступен, если в данных песни нет аккордов.)

AUTO (автоматический):

Если для партии левой руки или автоаккомпанемента установлено значение ON и если в файле песни содержатся аккорды, режиму гармонизации автоматически присваивается значение CHORDAL (аккорды). Во всех других случаях используется режим VOCODER.

CHORD

Перечисленные ниже параметры задают те данные в файле песни, которые будут использоваться для распознавания аккордов.

OFF: Аккорды не распознаются.

XF: Распознаются аккорды в формате XF.

1-16: Распознаются аккорды из нотных данных в указанном канале песни.

■ MIC (MICROPHONE) (микрофон)

Приведенные ниже параметры задают способы управления звуком микрофона.

MUTE В положении OFF микрофон отключен.

VOLUME (громкость) Регулировка громкости микрофонного сигнала.

Настройка громкости микрофона и сопутствующих эффектов: страница TALK SETTING

Задаёт параметры при включенной кнопке [TALK] (речь).
Приведенные сведения относятся к шагу 2 на стр. 133.

VOLUME/PAN/REVERB DEPTH/CHORUS DEPTH/TOTAL VOLUME ATTENUATOR (громкость/панорамное звучание/глубина реверберации/глубина хора/общий уровень затухания)

Эта кнопка задает громкость звучания микрофона.

Этот параметр устанавливает стереопозицию звука микрофона.

Эти кнопки задают глубину реверберации и хора, применяемых к микрофонному сигналу.

Этот параметр задает величину коэффициента затухания, которая должна быть применена к общему звучанию (за исключением входящего сигнала микрофона), что позволяет эффективно регулировать соотношение между тембром исполнителя и общим звучанием инструмента.

DSP/TYPE/DEPTH (DSP/тип/глубина)

Включение и выключение (ON/OFF) эффекта DSP, применяемого к звуку микрофона.

Выбор типа эффекта DSP, который должен применяться к звуку микрофона.

Задаёт глубину эффекта DSP, применяемого к звуку микрофона.

Настройка общих параметров — меню Function

Режим Function дает доступ к ряду современных функций, влияющих на инструмент в целом. С их помощью можно настроить цифровое пианино Clavinova в соответствии со своими потребностями и вкусами.

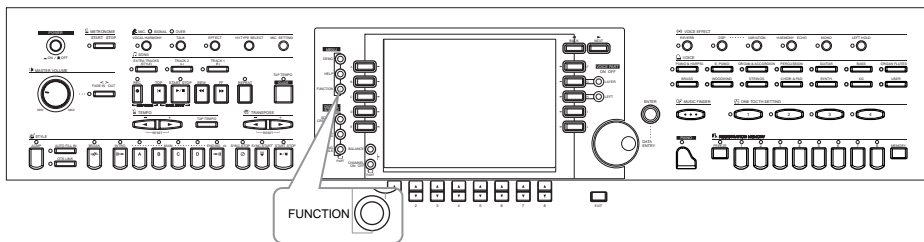

Порядок действий

1

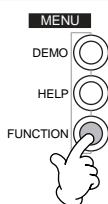

2

Выберите нужную функцию.



3

Настройте параметры выбранной функции.
Порядок настройки каждой функции описан ниже.



Чтобы вернуться к предыдущему экрану, нажмите кнопку [EXIT].

Регулировка высоты и настройка инструмента – Master Tune и Scale Tune

■ Master Tune (общая настройка) (стр. 138)

Этот параметр отвечает за тонкую настройку высоты звука цифрового пианино, что позволяет подстроиться под высоту звука других инструментов.

■ Scale Tune (стр. 138)

Этот параметр определяет конкретную систему настройки (темперацию) инструмента. Это особенно полезно для исполнения старинных произведений, когда требуется температура, принятая в ту эпоху.

Настройка параметров, связанных с песней – Song Settings (стр. 140)

Позволяет задать параметры проигрывания песни и типы функций обучения.

Настройка параметров, связанных с автоаккомпанементом – Style Setting, Split Point и Chord Fingering

■ Style Setting/Split Point (настройка стиля/точка разделения клавиатуры) (стр. 141)

Этот экран позволяет задать точку разделения клавиатуры и настроить параметры, связанные с автоаккомпанементом.

■ Chord Fingering (аппликатура аккордов) (стр. 142)

Этот параметр определяет метод взятия/отображения аккордов при использовании функций автоаккомпанемента. Можно даже проверять, как брать тот или иной аккорд, поскольку отдельные ноты выводятся на экран.

Настройка параметров клавиатуры и педалей – экран Controller

■ Pedal (стр. 142)

Эти параметры определяют, как используются педали (включая ножные контроллеры и переключатели). Педалям можно присваивать разные функции, что позволяет использовать ножное управление такими функциями, как включение/отключение аккомпанемента или включение вставок (фраз Fill In).

■ Keyboard/Panel (клавиатура/передняя панель) (стр. 144)

Эти параметры задают чувствительность клавиатуры к силе нажатия клавиш (зависимость уровня громкости от силы нажатия) и позволяют независимо транспонировать клавиатуру, песню и весь инструмент.

Настройка параметров Registration Sequence, Freeze и Voice Set

■ Registration Sequence (стр. 145)

Определяет порядок вызова наборов параметров, сохраненных в регистрационной памяти (1 - 8), с помощью кнопок [BACK]/[NEXT] или педали.

■ Freeze (стр. 145)

Позволяет задать параметры, которые не должны меняться при смене наборов параметров из регистрационной памяти.

■ Voice Set (стр. 146)

Позволяет указать, должны ли автоматически загружаться некоторые параметры, связанные с тембрами (эффекты, эквалайзер, гармонизация и т. д.), при выборе соответствующего тембра.

Настройка параметров Harmony и Echo (стр. 146)

На этом экране можно задать тип и силу воздействия эффектов гармонизации или эха для тембров, играемых на клавиатуре.

Отображение экрана цифрового пианино Clavinova на экране телевизора – Video Out (стр. 147)

Эти настройки определяют содержимое исходящего видеосигнала при выводе содержимого экрана цифрового пианино CVP-210/208 на монитор телевизора (подключенного к разъему VIDEO OUT).

Настройка параметров MIDI

■ System (стр. 148)

Здесь можно задать параметры различных системных сообщений (Clock, Start/Stop, System Exclusive и т. п.), а также включить или выключит режим Local Control.

■ Transmit (стр. 149)

Этот экран определяет, как данные воспроизведения передаются на MIDI-устройства, т.е. как партии распределяются между каналами MIDI Transmit. Можно также указать тип данных, передаваемых по каждому из каналов.

■ Receive (стр. 150)

Этот экран определяет, как части цифрового пианино CVP-210/208 обрабатывают команды, поступающие с подключенных MIDI-устройств, т.е. как эти части распределяются по каналам MIDI Receive. Можно также указать тип команд, принимаемых по каждому из каналов.

■ Root (стр. 150)

Определяет каналы, отведенные под автоаккомпанемент и распознаваемые по основному тону.

■ Chord Detect (стр. 150)

Определяет каналы, отведенные под автоаккомпанемент и распознаваемые по аккордам.

Прочие параметры – экран Utility

■ Config 1 (стр. 151)

Эта страница позволяет настроить фейдинг (Fade In/Out), метроном (Metronome), функции блокировки параметра (Parameter Lock) и задать звук, воспроизводимый при нажатии кнопки Tap.

■ Config 2 (стр. 152)

Здесь можно отрегулировать экран, задать параметры динамиком и изменить порядок обозначения номеров тембров.

■ Disk (стр. 153)

На этой страничке можно форматировать дискеты и копировать файлы с одной дискеты на другую.

■ Owner (стр. 154)

Здесь можно задать язык интерфейса и ввести собственное имя, которое будет отображаться на экране каждый раз при включении цифрового пианино. Можно также выбрать фон для главного экрана.

■ System Reset (стр. 154)

С помощью этой функции можно восстановить заводские настройки цифрового пианино CVP-210/208. Можно также указать, какие типы параметров требуется восстановить, и сохранить собственные настройки для использования в будущем.

Тонкая настройка высоты/выбор темперации – Master Tune/Scale Tune

Эти объяснения относятся к шагу 3 на стр. стр. 136.

Настройка высоты всех тембров – Master Tune

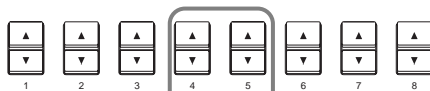

Определяет базовую высоту звука цифрового пианино CVP-210/208 в пределах от 414,8 до 466,8 Гц. Чтобы быстро вернуться к заводской установке (440,0 Гц), нажмите одновременно кнопки 4 и 5 [▲▼].

ПРИМЕЧАНИЕ

Гц (герц)

Герц – это единица измерения частоты звука, соответствующая числу колебаний звуковой волны в секунду.

ПРИМЕЧАНИЕ

Функция настройки высоты не влияет на тембры Drum Kit и SFX Kit (ударные и спецэффекты).

Выбор темперации – Scale Tune

Выберите нужный шаблон строя.

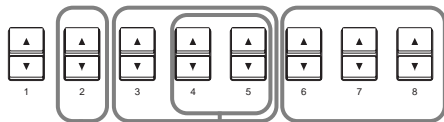
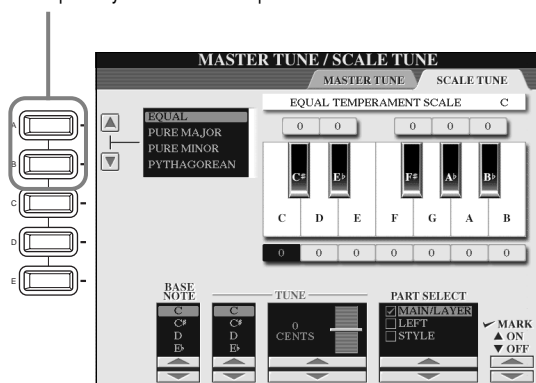

Эти кнопки задают основную ноту для каждой темперации. Если основная нота меняется, высота звука клавиатуры транспонируется, но исходное соотношение между высотой нот сохраняется.

С помощью этих кнопок можно осуществить тонкую регулировку высоты с шагом в 1 цент. Чтобы быстро вернуться к значению по умолчанию (440,0 Гц), одновременно нажмите кнопки 4 и 5 [▲▼].

Эти кнопки позволяют указать настраиваемую ноту и величину сдвига высоты. Диапазон возможных значений: от -64 до +63. Настройка осуществляется с шагом в 1 цент (1/100 полутона).

ПРИМЕЧАНИЕ

Цент

Единица измерения высоты, равная одной сотой полутона (100 центов = 1 полутона).

ПРИМЕЧАНИЕ

Темперацию, заданную пользователем, можно привязать к кнопке REGISTRATION MEMORY. Для этого пометьте галочкой параметр «SCALE» на экране REGISTRATION MEMORY (стр. 88).

Позволяет выбрать части, которые будут регулироваться настройками строя.

Выберите часть для настройки, нажав кнопку 6 или 7 [▲▼], а затем включите (ON) или выключите (OFF) функцию, нажав кнопку 8 [▲▼].

Части, для которых функция выключена (OFF), сохраняют равномерно темперированный строй (Equal Temperament).

Строй

■ Equal Temperament (равномерно темперированный строй)

Высотный диапазон каждой октавы делится на 12 равных частей с равномерным распределением по высоте (равномерно темперированный строй). Сейчас это самый распространенный строй.

■ Pure Major/Pure Minor (чистый мажор/чистый минор)

В этих темперациях сохранены математически точные интервалы, особенно в трезвучиях (основной тон-терция-квинта). Ярче всего такая темперация проявляется в естественных вокальных гармониях (хоровое пение или пение a capella).

■ Pythagorean (пифагорейский строй)

Этот строй был разработан знаменитым греческим философом Пифагором на основе чистых квинт, уложенных в одну октаву. В этом случае терция слегка нестабильна, но кварта и квинта звучат прекрасно и хорошо подходят для мелодий определенного типа.

■ Mean-Tone

Эта темперация создавалась как улучшенный вариант пифагорейского строя и отличается более стройным звучанием мажорной терции. Она была особенно популярна с шестнадцатого по восемнадцатый век. Ее использовали многие композиторы, в том числе Гендель.

■ Werckmeister/Kirnberger

Эта составная темперация разработана на основе двух систем темперации (Werckmeister и Kirnberger), представляющих собой улучшенные варианты пифагорейского строя и строя «mean-tone». Главная особенность этой темперации состоит в том, что каждая тональность приобретает особое уникальное звучание. Эта темперация широко применялась во времена Баха и Бетховена и даже в наше время используется при исполнении старинных сочинений для клавесина.

■ Arabic

Эта темперация используется, когда исполняется арабская музыка.

Значения высот для каждого строя (в центах, в качестве примера взят до-мажор)

Значения в этой таблице округлены до целого для использования на инструменте.

	C	C _#	D	E _b	E	F	F _#	G	A _b	A	B _b	B
Equal Temperament	0	0	0	0	0	0	0	0	0	0	0	0
Pure Major	0	-29,7	3,9	15,6	-14,1	-2,3	-9,4	2,3	-27,3	-15,6	18,0	-11,7
Pure Minor	0	33,6	3,9	15,6	-14,1	-2,3	31,3	2,3	14,1	-15,6	18,0	-11,7
Pythagorean	0	14,1	3,9	-6,3	7,8	-2,3	11,7	2,3	15,6	6,3	-3,9	10,2
Mean-Tone	0	-24,2	-7,0	10,2	-14,1	3,1	-20,3	-3,1	-27,3	-10,2	7,0	-17,2
Werckmeister	0	-10,2	-7,8	-6,3	-10,2	-2,3	-11,7	-3,9	-7,8	-11,7	-3,9	-7,8
Kirnberger	0	-10,2	-7,0	-6,3	-14,1	-2,3	-10,2	-3,1	-7,8	-10,2	-3,9	-11,7
Arabic1	0	0	-50	0	0	0	0	0	0	-50	0	0
Arabic2	0	0	0	0	-50	0	0	0	0	0	0	-50

Настройка параметров, связанных с песней — Song Settings

Эти объяснения относятся к шагу 3 на стр. 136.

Позволяет проигрывать все песни из заданной папки одну за другой.

Кнопка включения/выключения функции Quick Start (см. примечание).

Задает метод Guide.

Включает (ON) или выключает (OFF) индикаторы.

Определяет время, через которое загорятся индикаторы.

JUST Индикаторы загораются именно в тот момент, когда вы должны играть.

NEXT Индикаторы загораются немного раньше того момента, когда вы должны играть. Если вы нажимаете на клавиши не вовремя, индикаторы начинают мигать.

Указывает канал MIDI, привязанный к кнопке [TRACK2].

Указывает канал MIDI, привязанный к кнопке [TRACK1].

Задает канал гармонизации с помощью вокодера (стр. 134).

Включает/выключает функцию Phrase Mark Repeat (зацикливания музыкального фрагмента). Если эта функция включена, заданный фрагмент песни можно «зациклить» так, чтобы он воспроизводился снова и снова. Способ выбора позиции локатора ничем не отличается от способа, применяемого при работе с экраном **SONG POSITION** (стр. 80).

Кнопки выбора языка для отображения текста песни. Если выбрано значение «**AUTO**», по умолчанию выбирается язык, указанный в файле песни. Если выбрано другое значение (не «**AUTO**»), текст отображается на японском языке, если в качестве языка интерфейса (стр. 154) выбран «**JAPANESE**». Для всех остальных языков выбирается значение «**INTERNATIONAL**».

Если выбрано значение «**ON**», каналы дорожек 1 и 2 назначаются автоматически для использования с функциями обучения. Обычно эта функция должна быть включена.

ПРИМЕЧАНИЕ

Quick Start (быстрый запуск)
Иногда в коммерческих записях некоторые параметры песни (номер тембра, громкость и т. д.) записаны в первом такте перед нотами. Если параметру «Quick Start» присвоено значение ON, цифровое пианино CVP-210/208 считывает эти данные с максимальной скоростью, а затем автоматически снижает скорость воспроизведения в соответствии с заданным темпом. Это позволяет начать воспроизведение песни максимально быстро (с минимальной задержкой на считывание управляющей информации).

ПРИМЕЧАНИЕ

Channel (канал)
Имеется в виду канал MIDI (стр. 161). Каналы распределяются следующим образом.

Песня
1 - 16
Стиль аккомпанемента
9 - 16

ПРИМЕЧАНИЕ

Индикаторы загораются в соответствии с каналом песни, присвоенным дорожкам 1 и 2, и аккордами песни (если они есть). Можно оставить функцию AUTO SET CH в положении ON, и канал песни будет задан автоматически. Если результаты вас не устраивают, необходимо согласовать параметры Channel Setting «TRK1 CH» и «TRK2 CH» для соответствующих партий правой и левой руки.

ПРИМЕЧАНИЕ

Позиция локатора
Эти данные указывают на определенное место в песне.

Настройка параметров, связанных с автоаккомпанементом – Style Setting, Split Point и Chord Fingering

Эти объяснения относятся к шагу 3 на стр. стр. 136.

Настройка параметров, связанных с автоаккомпанементом – Style Setting и Split Point

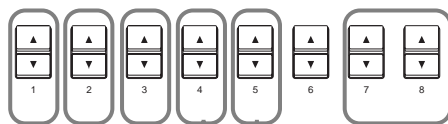
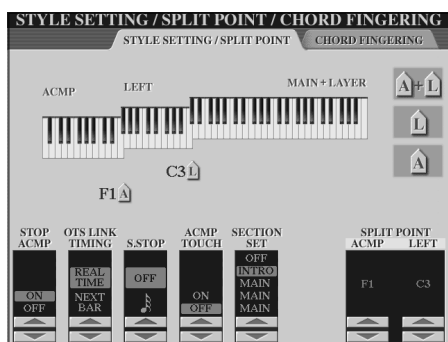

Кнопки выбора разделов, для которых устанавливается точка разделения клавиатуры: раздел аккомпанемента, раздел для левой руки или оба этих раздела. Держа одну из этих кнопок, нажмите клавишу, которая станет точкой разделения. Нажатая клавиша входит в диапазон, отведенный под раздел автоаккомпанемента (ACMP), или в раздел для левой руки (LEFT).

A+L (ACMP + LEFT)

Позволяет задать точку разделения клавиатуры одновременно для раздела аккомпанемента и раздела для левой руки.

L (LEFT)

Позволяет установить точку разделения клавиатуры для раздела левой руки.

A (ACMP)

Позволяет установить точку разделения клавиатуры для раздела аккомпанемента.

Задает точки разделения для раздела аккомпанемента (ACMP) и раздела для левой руки (LEFT). Это значение может относиться к обоим разделам или к каждому из них по отдельности. Чтобы выбрать подходящий вариант, воспользуйтесь кнопками [F], [G] и [H] (см. выше). Кроме того, эти кнопки можно использовать сами по себе для установки точки разделения клавиатуры.

Задает часть по умолчанию, которая будет автоматически вызываться при выборе различных стилей аккомпанемента (когда аккомпанемент выключен).

Включение/выключение чувствительности к силе нажатия для аккомпанемента. Если задано значение «ON», уровень громкости аккомпанемента зависит от силы нажатия на клавиши (в разделе автоаккомпанемента).

Инструмент CVP-210/208 позволяет автоматически включать режим Sync Stop (синхронной остановки) (стр. 69). Для этого достаточно быстро нажать и отпустить несколько клавиш в разделе автоаккомпанемента. С помощью этого параметра вы можете задать время удержания клавиш.

Эти кнопки относятся к функции OTS Link, позволяющей в определенном порядке загружать настройки «в одно касание» при смене частей. Они позволяют задать время смены мгновенных настроек. (Кнопка [OTS LINK] должна быть включена.)

Real Time (в реальном времени)

Настройка «в одно касание» загружается сразу после нажатия кнопки соответствующей части.

Next Bar (со следующего такта)

Настройка «в одно касание» загружается со следующего такта после нажатия кнопки соответствующей части.

Можно указать, должен ли аккорд, проигранный в разделе аккордов, звучать при остановленном аккомпанементе. Если задано значение «OFF», можно использовать эффект Harmony (стр. 62), не воспроизводя стиль.

ПРИМЕЧАНИЕ

Параметр Section Set

Если какая-либо из главных частей (Main A - D) не включена в стиль аккомпанемента, автоматически выбирается ближайшая к ней часть. Например, если пропущена часть D, будет использоваться часть C.

ПРИМЕЧАНИЕ

Параметр Split point можно задать на экране MAIN.

ПРИМЕЧАНИЕ

Остановка аккомпанемента

Если автоаккомпанемент включен, а синхронный запуск выключен, можно играть аккорды в левой части клавиатуры (части аккомпанемента) при остановленном стиле и все-таки слышать аккорды аккомпанемента.

Точка разделения клавиатуры

Точка разделения клавиатуры отделяет раздел клавиатуры, отведенный под автоаккомпанемент (ACMP), и раздел для левой руки (LEFT) от раздела для правой руки (MAIN). Точка разделения LEFT не может находиться левее точки ACMP. Соответственно, точка ACMP не может быть правее точки LEFT.

Точка разделения клавиатуры (A) Точка разделения клавиатуры (L)



Выбор аппликатуры – Chord Fingering

Определяет, как ноты, которые вы играете на клавиатуре, отображаются или воспроизводят аккорды аккомпанемента. Чтобы разучить определенные аккорды, используйте удобную функцию Chord Tutor (см. ниже).

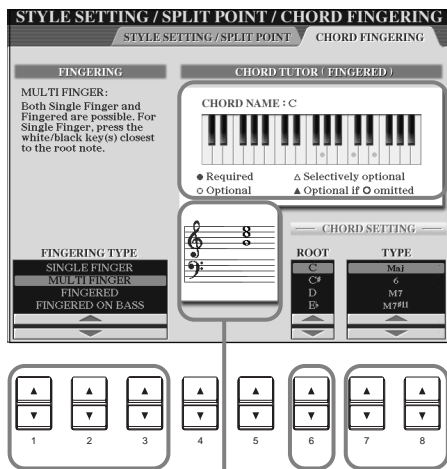

Эти кнопки определяют тип аппликатуры (стр. 66).

Эти кнопки представляют аккорд на языке музыкальной нотации.

Эти кнопки позволяют изменить основной тон аккорда.

Указывает ноты, относящиеся к аккорду. Некоторые ноты можно не играть. Условное обозначение аккорда указывается справа от строки «CHORD NAME».

- Обязательная нота
- Может быть опущена
- △.... Любая из этих нот может быть опущена
- ▲.... Эту ноту можно опущена, если опущена нота со значком ○

Эти кнопки позволяют изменить тип аккорда.

ПРИМЕЧАНИЕ

На экране аккорды отображаются для метода Fingered независимо от аппликатуры, фактически выбранной в данный момент.

ПРИМЕЧАНИЕ

Функция Chord Tutor

Чтобы узнать, как правильно взять аккорд, можно воспользоваться «электронной таблицей аккордов» Chord Tutor. Это особенно удобно, если нужно сыграть заданную последовательность аккордов. Достаточно указать нужный аккорд с помощью кнопок [6▲▼] - [8▲▼], и на экране отобразятся помеченные особыми значками клавиши (аппликатура аккорда в режиме Fingered).

Настройка параметров клавиатуры и педалей – Controller

Эти объяснения относятся к шагу 3 на стр. 136.

Настройка параметров педалей

Задаёт педаль, которой назначается функция.

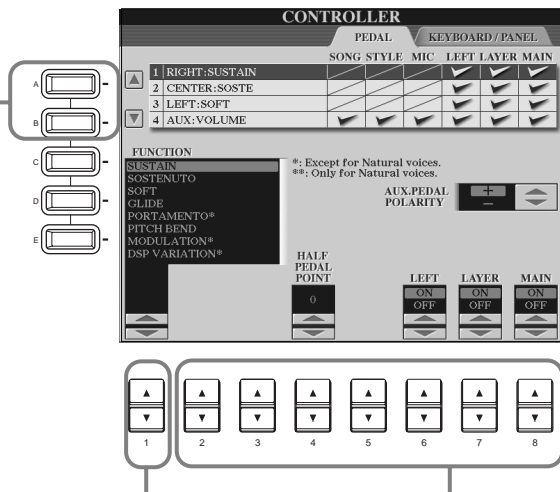

Задаёт функцию, присваиваемую выбранной педали. Любой педали можно присвоить любую функций из списка. Информацию о том, какие функции можно присваивать, см в разделе «Функции, которыми можно управлять с помощью педалей» на стр. 143.

Если требуется, можно включить или выключить часть, соответствующую кнопке. Можно также задать уровень посыла эффекта (см. следующую страницу).

Включение и выключение функции с помощью педали зависит от того, какая именно педаль подключена к разъёму [AUX PEDAL]. Например, нажатие педали одной марки включает функцию, а другой – выключает. С помощью этого параметра можно настроить педали привычным для вас образом.

Функции, которыми можно управлять с помощью педалей

VOLUME*	Позволяет осуществлять ножное управление громкостью (только педаль AUX).
SUSTAIN	Если педаль нажата, проигрываемые ноты звучат дольше. Если отпустить педаль, звучание продленных нот мгновенно прекращается.
SOSTENUTO	Если нажать и держать педаль, включающую этот эффект, продляется только первая нота (нота, которую вы сыграли и держали в момент нажатия педали). Например, это дает возможность продлить звучание аккорда, когда ноты, идущие сразу за ним, играют стаккато.
SOFT	Нажатие на педаль немного уменьшает громкость и слегка изменяет тембр. Этот эффект следует применять лишь к некоторым тембрам – например, PIANO (фортепиано).
GLIDE	Когда вы нажимаете на педаль, высота меняется. Когда вы отпускаете педаль, высота возвращается к нормальной.
PORTAMENTO	Если педаль нажата, создается эффект портаменто (плавное скольжение звука между нотами). Эффект портаменто создается при игре легато (т.е. последующая нота играется в момент, когда еще отпущена предыдущая). Временные границы портаменто устанавливаются на экране Mixing Console (стр. 125). Не используется для тембров группы Natural.
PITCHBEND*	Если педаль нажата, высота ноты повышается или понижается. Применимо только к педали AUX и правой педали цифрового пианино CVP-210/208.
MODULATION*	Включает эффект вибрато для нот, сыгранных на клавиатуре. Глубина эффекта увеличивается, пока педаль нажата. Не используется для тембров группы Natural.
DSP VARIATION	То же самое, что кнопка [VARIATION]. Не используется для тембров группы Natural.
VIBROTOR ON/OFF	Включает и выключает тип эффекта «VibRotor» (стр. 126). Только для тембров группы Natural.
HARMONY/ECHO	То же самое, что кнопка [HARMONY/ECHO].
VOCAL HARMONY	То же самое, что кнопка [VOCAL HARMONY].
TALK	То же самое, что кнопка [TALK].
SCORE PAGE+	Когда песня остановлена, можно вернуться к предыдущей странице партитуры (только на одну страницу назад).
SCORE PAGE-	Когда песня остановлена, можно перейти к следующей странице партитуры (только на одну страницу вперед).
SONG START/STOP	То же самое, что кнопка SONG [START/STOP].
STYLE START/STOP	То же самое, что кнопка STYLE [START/STOP].
TAP TEMPO	То же самое, что кнопка [TAP TEMPO].
SYNCHRO START	То же самое, что кнопка [SYNC. START].
SYNCHRO STOP	То же самое, что кнопка [SYNC. STOP].
INTRO	То же самое, что кнопка [INTRO].
MAIN A	То же самое, что кнопка MAIN [A].
MAIN B	То же самое, что кнопка MAIN [B].
MAIN C	То же самое, что кнопка MAIN [C].
MAIN D	То же самое, что кнопка MAIN [D].
FILL DOWN	Играется вставка, за которой автоматически следует часть Main ближайшей кнопки слева.
FILL SELF	Добавление вставки.
FILL BREAK	Добавление брейка.
FILL UP	Играется вставка, за которой автоматически следует часть Main ближайшей кнопки справа.
ENDING	То же самое, что кнопка [ENDING/rit.].
FADE IN/OUT	То же самое, что кнопка [FADE IN/OUT].
FING/ON BASS	Педаль служит переключателем между аппликатурами Fingered и On Bass (стр. 66).
BASS HOLD	Пока педаль нажата, басовая нота стиля аккомпанемента будет продолжать звучать, даже если сменится аккорд. Эта функция не работает, если аппликатура установлена на FULL KEYBOARD.
PERCUSSION	С помощью педали можно играть на ударном инструменте, заданном одной из кнопок [4▲▼] - [8▲▼]. Для выбора инструмента можно использовать клавиатуру.
LAYER ON/OFF	То же самое, что кнопка [LAYER].
LEFT ON/OFF	То же самое, что кнопка [LEFT].
OTS+	Вызов следующей настройки «в одно касание».
OTS-	Вызов предыдущей настройки «в одно касание».

* Самые лучшие результаты дает ножной контроллер Yamaha FC7, который можно приобрести вместе с оборудованием.

Следующие параметры соответствуют кнопкам [2▲▼] - [8▲▼], а их доступность зависит от другого выбранного параметра (Type). Например, если в качестве типа выбран SUSTAIN, на экране автоматически появляются параметры «HALF PEDAL POINT», «MAIN», «LAYER» и «LEFT».

SONG, STYLE, MIC, LEFT, LAYER, MAIN	Эти параметры служат для указания частей, на которые будет влиять педаль.
HALF PEDAL POINT*	Можно указать, насколько сильно следует нажать на правую педаль, чтобы сработал переключатель (стр. 62). Применимо для определенного типа педалей, например, AUX (YAMAHA FC7) или правая педаль цифрового пианино CVP-210/208.
DEPTH	Определяет глубину эффекта левой педали, когда выбран SOFT. Только для тембров группы Natural.
UP/DOWN	Если выбрана функция GLIDE или PITCH BEND, этот параметр определяет, повышается высота звука или понижается.
RANGE	Если выбрана функция GLIDE или PITCH BEND, можно задать диапазон изменения высоты звука в полутонах.
ON SPEED	Если выбрана функция GLIDE, можно задать скорость изменения высоты звука.
OFF SPEED	Если выбрана функция GLIDE, можно задать скорость изменения высоты звука, когда педаль отпускается.
KIT	Если педали присвоена функция PERCUSSION, отображаются все имеющиеся наборы тембров ударных, и вы можете выбрать набор, который должен использоваться для педали.
PERCUSSION	Если педали присвоена функция PERCUSSION, отображаются все звуки выбранной ударной установки (см функцию KIT выше). Таким образом, вы можете выбрать звук определенного инструмента, который будет приписан педали.

* Самые лучшие результаты дает ножной контроллер Yamaha FC7, который можно приобрести вместе с оборудованием.

Изменение чувствительности к нажатию и настройка параметров транспозиции – Keyboard/Panel

Чувствительность к силе нажатия клавиш

Функция чувствительности к нажатию (Touch) позволяет управлять громкостью тембра, изменяя силу нажатия на клавиши. Вы можете настроить чувствительность клавиатуры так, как вам удобно.

Эта кнопка определяет чувствительность к нажатию (см. таблицу справа).

Задаёт фиксированный уровень громкости, если параметр Touch отключен (OFF).

Определяет, включен ли параметр Touch для соответствующих партий.

HARD 2	Громкий звук возникает лишь при сильном нажатии на клавиши. Лучше всего подходит для исполнителей, которые привыкли сильно давить на клавиши.
HARD 1	Необходимо довольно сильно нажимать на клавиши.
NORMAL	Стандартная чувствительность.
SOFT 1	Громкий звук получается при средней силе нажатия.
SOFT 2	Тембр звучит относительно громко даже при несильном нажатии. Лучше всего подходит для людей, которые привыкли несильно касаться клавиш.

ПРИМЕЧАНИЕ

Параметр TOUCH влияет на все тембры сразу. Помните, что можно задать чувствительность и отдельно для каждого тембра (TOUCH SENSE). Например, чтобы наиболее реалистично сыграть тембром органа, следует отключить функцию чувствительности к нажатию для этого тембра (стр. 93).

Параметр Transpose Assign

С помощью этого параметра можно указать, что именно будет транспонироваться при нажатии кнопки [TRANSPOSE].

KEYBOARD

Транспонируются тембры, играемые с клавиатуры (Main, Layer и Left), а также стиль аккомпанемента.

SONG

Транспонируется только песня.

MASTER

Транспонируется высота звука всего цифрового пианино (тембры, играемые с клавиатуры, стили аккомпанемента и песни).

Transpose

Высоту тембров, играемых с клавиатуры, а также стили аккомпанемента и песен можно изменять с шагом в 1 полутона.

1 Нажмите одну из кнопок [TRANSPOSE].

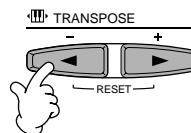

2 На экране появится всплывающее окно TRANSPOSE, выбранное с учетом значения параметра TRANSPOSE ASSIGN.



3 Задайте нужное значение с помощью кнопок [TRANSPOSE].



Закройте окна TRANSPOSE, нажав кнопку [EXIT].

• Избирательное транспонирование клавиатуры и песни

Эти параметры можно использовать, чтобы подобрать тональность для подыгрывания какой-либо песни. Допустим, вам хочется подыграть записанной песне и спеть ее в микрофон. Песня записана в фа-мажоре, но вам удобнее петь ее ре-мажоре, а подыгрывать вы привыкли в до-мажоре. Чтобы получить нужный результат, задайте нулевое значение для параметра Master Transpose, «2» для Keyboard Transpose и «-3» для Song Transpose. Часть, играемая с клавиатуры, будет транспонирована вверх, а песня – вниз для приведения в соответствие с тональностью, в которой вы поете.

ПРИМЕЧАНИЕ

Функция транспонирования не влияет на тембры Drum Kit и SFX Kit (ударные и спецэффекты).

Настройка параметров Registration Sequence, Freeze и Voice Set

Эти объяснения относятся к шагу 3 на стр. 136.

Последовательность вызова наборов настроек из регистрационной памяти – Registration Sequence

Наборы параметров, заданные на передней панели, можно сохранять в регистрационной памяти. Чтобы вызвать один из таких наборов, достаточно нажать соответствующую кнопку REGISTRATION MEMORY [1] - [8]. Эта удобная функция позволяет загружать наборы настроек в любом порядке с помощью педали или кнопок [BACK]/[NEXT], не прерывая игры.

Задаёт педаль для продвижения к следующему набору настроек в последовательности.

Имя выбранного банка регистрационной памяти.

Задаёт педаль для вызова наборов настроек в обратном порядке.

Эта кнопка определяет операцию, выполняемую в конце последовательности наборов параметров.

Stop
Нажатие кнопки [NEXT] или педали «продвижения» ни к чему не приводит. Последовательность «остановлена».

Top
Последовательность начинается с начала.

Next Bank
Когда последовательность заканчивается, автоматически загружается следующий банк в этой же самой папке. Воспроизведение новой последовательности начинается с начала.

Показывает номера наборов настроек в порядке, заданном функцией Registration Sequence на данный момент.

Эти кнопки перемещают курсор по последовательности.

Замена порядкового номера в позиции курсора номером, выбранным на данный момент.

Включение и выключение функции Registration Sequence. Если этот параметр равен «ON», заданная последовательность отображается в правом верхнем углу главного экрана и можно управлять процессом загрузки с помощью кнопок [BACK]/[NEXT] или педалей.

Удаление всех номеров наборов в последовательности.

Удаление номера, на котором находится курсор.

Вставка номера набора настроек прямо перед курсором.

ПРИМЕЧАНИЕ

Если вы используете педаль для вызова наборов настроек, заданную последовательность можно легко отменить и вернуться к первому набору. Достаточно поддержать педаль несколько секунд (красный индикатор в верхнем правом углу экрана MAIN гаснет). Нажмите и отпустите педаль, чтобы снова выбрать первый элемент в последовательности.

ПРИМЕЧАНИЕ

Если параметру Registration Sequence Enable присваивается значение «ON», функция вызова наборов настроек получает приоритет и присваивается педали независимо от функции, присвоенной ранее (в примере на экране такими функциями являются «Regist (+ Pedal)» и «Regist (- Pedal)»). Список вытесняемых функций приведен на стр. 142. Кроме того, может вытесняться функция Voice Set, описанная на стр. 146.

ПРИМЕЧАНИЕ

Если задать значение «OFF» и для («Regist (+ Pedal)», и для «Regist (- Pedal)», управление последовательностью вызова наборов настроек с помощью педали станет невозможным. В этом случае следует использовать кнопки [BACK]/[NEXT] на главном экране.

ПРИМЕЧАНИЕ

Если назначить функции «Regist (+ Pedal)» и «Regist (- Pedal)» одной и той же педали, приоритет имеет функция «Regist (+ Pedal)».



Подтвердите изменения, нажав кнопку [EXIT].

ПРИМЕЧАНИЕ

Данные о последовательности загрузки включены в файл банка регистрационной памяти. Чтобы сохранить новую последовательность загрузки, сохраните текущий файл банка (стр. 39, 48). Если этого не сделать, все данные, относящиеся к новой последовательности, будут утеряны при смене банков.

Сохранение значений, заданных с передней панели – Freeze

Позволяет задать набор параметров, которые не должны меняться при смене наборов настроек из регистрационной памяти. См. стр. 90.

Изменение параметров тембра, выбираемых автоматически – Voice Set

При смене тембров (выборе файла тембра) автоматически вызываются параметры, наиболее подходящие для этого тембра. Это те же самые параметры, которые задаются в функции Sound Creator. На этой странице можно включить или выключить автоматическую загрузку параметров для каждой партии. Например, каждый из встроенных тембров обладает собственным параметром LEFT PEDAL. Но если на данной странице этому параметру будет присвоено значение «OFF», оно не изменится даже при смене тембров.

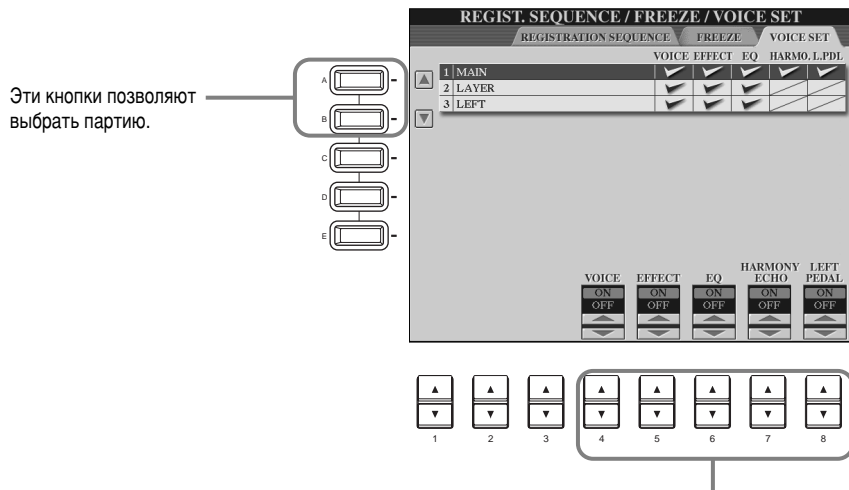

Эти кнопки позволяют выбрать партию.

ПРИМЕЧАНИЕ

Обычно это параметр должен быть «ON».

ПРИМЕЧАНИЕ

Параметры Harmony/Echo и назначение левой педали нельзя задать для частей Layer и Left.

Эти кнопки определяют, загружаются ли автоматически параметры тембра (выбор тембра, эквалайзер, гармонизация/эхо и присвоение функции левой педали) при смене тембра. Эти параметры можно включать и выключать отдельно для каждой партии.

Настройка эффектов гармонизации и эха

Эти объяснения относятся к шагу 3 на стр. 136.

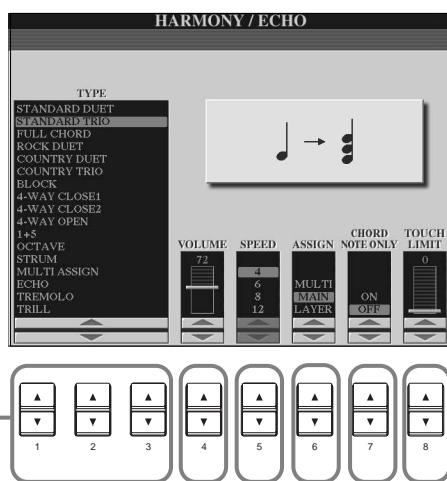

Кнопка выбора типа гармонизации. См. стр. 147.

Определяет силу действия эффекта.

Задает скорость при выборе таких типов гармонизации, как Echo, Tremolo и Trill. Этот параметр доступен лишь при выборе таких типов гармонизации, как Multi Assign, Echo, Tremolo и Trill.

Задает минимальную скорость нажатия, при которой будет звучать нота гармонизации. Это позволяет применять эффект Harmony выборочно, изменяя силу нажатия на клавиши, и расставлять гармонические акценты в мелодии. Эффект Harmony применяется, если сила (скорость) нажатия на клавишу выше заданной.

Если выбрано значение «ON», эффект гармонизации применяется только к ноте, которая входит в аккорд, взятый в разделе автоаккомпанемента. Если выбран тип Multi Assign, Echo, Tremolo или Trill, этот параметр недоступен.

Эта кнопка позволяет применять эффект гармонизации к различным частям. См. ssстр. 147.

Типы эффекта Harmony

Если выбран стандартный тип гармонизации (от «Standard Duet» до «Strum»)

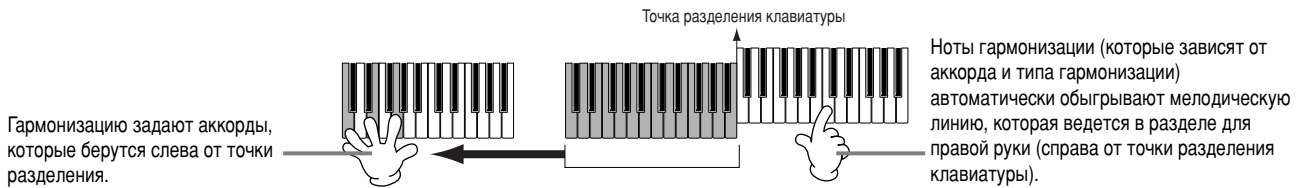

Ноты гармонизации (которые зависят от аккорда и типа гармонизации) автоматически обыгрывают мелодическую линию, которая ведется в разделе для правой руки (справа от точки разделения клавиатуры).

■ Если выбран тип «Multi Assign»

Если выбран этот тип, ноты, которые берутся одновременно в разделе для правой руки, автоматически разводятся по разным тембрам. Например, если взять одну за другой две ноты, то первая будет сыграна основным тембром (Main), а вторая — тембром слоя (Layer).

■ Если выбран тип «Echo»

Сыгранная на клавиатуре нота обрабатывается эффектом эха синхронно с установленным темпом.

■ Если выбран тип «Tremolo»

Сыгранная на клавиатуре нота обрабатывается эффектом тремоло синхронно с установленным темпом.

■ Если выбран тип «Trill»

Если держать две клавиши, соответствующие ноты будут воспроизводиться по очереди синхронно с установленным темпом.

Назначение гармонизации

Multi

Первая, вторая, третья и четвертые ноты гармонизации автоматически назначаются разным частям (тембрам). Например, если выбран тип гармонизации «Standard Duet» и включены части Main и Layer, нота, сыгранная на клавиатуре, будет использовать тембр Main, а нота гармонизации – тембр Layer.

Main

Гармонизация применяется только к части Main.

Layer

Гармонизация применяется только к части Layer. Если часть Layer выключена, эффект гармонизации не применяется.

Отображение экрана цифрового пианино Clavinova на экране телевизора – Video Out

Эти объяснения относятся к шагу 3 на стр. 136.

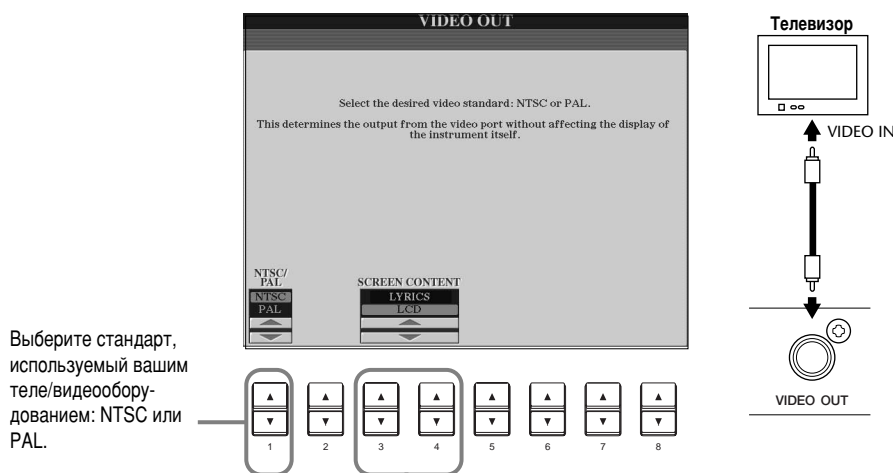

Выберите стандарт, используемый вашим теле/видеооборудованием: NTSC или PAL.

Определяет содержание исходящего видеосигнала, т.е. данные, которые посылаются на видеомонитор.

Lyrics.....Независимо от того, какой экран вызван на самом инструменте, с помощью функции VIDEO OUT на экран монитора передается только текст песни. Это позволяет видеть текст на мониторе и одновременно выбирать другие экраны на инструменте.

LCD.....С помощью функции VIDEO OUT на монитор выводится содержимое текущего экрана.

ПРИМЕЧАНИЕ

- Иногда на экране телевизора или видеомониторе появляются мигающие параллельные линии. Это не всегда означает, что устройство неисправно. Обычно достаточно бывает изменить параметры Character Color или Background Color. Для получения оптимального результата попробуйте отрегулировать цвет на самом мониторе.
- Не смотрите на экран телевизора или монитора слишком долго – это вредно для зрения. почаще делайте перерыв и смотрите на удаленные объекты, чтобы глаза отдохнули.
- Помните, что даже настройка всех параметров в соответствии с рекомендациями не гарантирует, что экран цифрового пианино Clavinova будет отображаться правильно (например, содержимое экрана не умещается на мониторе, нечеткие символы, неправильные цвета).

Установка параметров MIDI

Этот экран позволяет задать параметры MIDI. Эти параметры можно сохранить все вместе на экране USER для последующего использования.

Общую и подробную информацию по параметру MIDI см. в разделе «Что такое MIDI?» (стр. 159).

Эти объяснения относятся к шагу 3 на стр. 136.

1 Выберите подходящий шаблон.

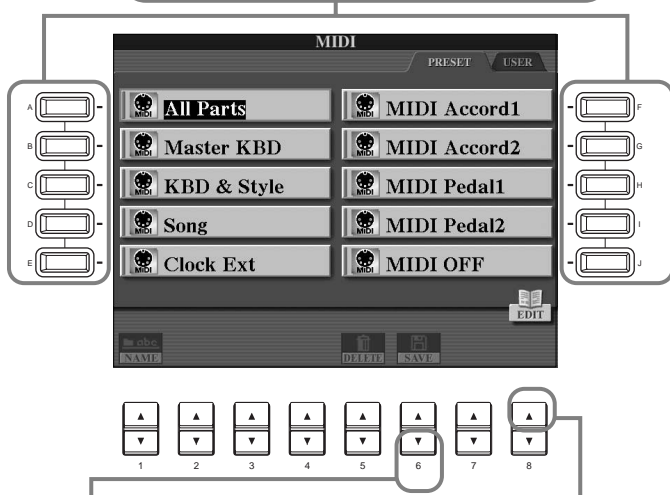

3 Перейдите на страницу User и нажмите эту кнопку, чтобы сохранить значения отредактированных параметров MIDI. Можно сохранить до 10 шаблонов.

2 Перейдите на экран Edit, выберите нужные функции/параметры и настройте их. Дополнительные сведения о каждой из страниц этого экрана приведены далее.



Чтобы вернуться к предыдущему экрану, нажмите кнопку [EXIT].

Шаблоны MIDI (заводские установки)

All Parts	По каналам MIDI передаются все части, включая Main, Layer и Left.
Master KBD	Clavinova служит клавиатурой для управления внешними тон-генераторами и другими устройствами.
KBD & Style	Вместо трех отдельных частей (Main/Layer/Left) передаются данные о двух партиях, сыгранных в «верхней» и «нижней» частях клавиатуры.
Song	Все каналы передачи MIDI-сообщений устанавливаются в соответствии с настройками каналов 1-16 конкретной песни. Песня, записанная в памяти Clavinova воспроизводится тембрами внешнего тон-генератора. Этот шаблон можно использовать для записи музыки на внешний секвенсор.
Clock Ext.	Порт MIDI IN принимает сообщения MIDI clock, и Clavinova синхронизируется с внешним MIDI-устройством.
MIDI Accord 1	Идеальный шаблон для управления тембром и стилем аккомпанемента с помощью MIDI-аккордеона.
MIDI Accord 2	С помощью басовых клавиш и аккордов, взятых на MIDI-аккордеоне, можно управлять стилем аккомпанемента, а также играть аккорды и вести басовую линию.
MIDI Pedal 1	Педаль, подключенная к порту MIDI IN, используется для управления басовой нотой аккомпанемента.
MIDI Pedal 2	Педаль, подключенная к порту MIDI IN, используется для ведения басовой партии.
MIDI OFF	MIDI-сообщения не передаются и не принимаются.

ПРИМЕЧАНИЕ

Настройкам, сохраненным на странице User, можно дать имя (стр. 45) или удалить их (стр. 47).

Общая настройка системы (параметры Local Control, Clock и т. д.) – System

Вызовите экран, как описано в шаге 2.

Для регулировки параметров Clock, Transmit Clock, Receive Transpose и Start/Stop.

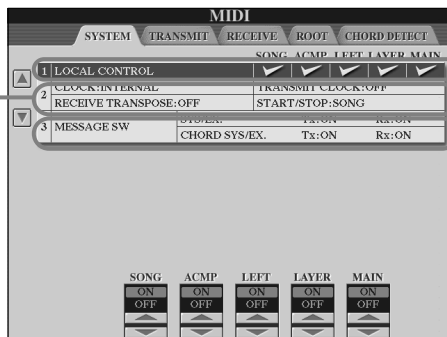

Для регулировки параметров функции Local Control.

Для регулировки параметров функции Message Switch.

Local Control

Этот параметр позволяет включить или выключить режим использования внутренних тембров для каждой части. Если параметру Local Control присвоено значение «ON», для воспроизведения части будет использоваться внутренний тон-генератор CVP-210/208. Таким образом, при игре на клавиатуре можно задействовать встроенные тембры цифрового пианино. Если параметру Local Control присвоено значение «OFF», клавиатура и контроллеры отключаются от внутреннего тон-генератора CVP-210/208. Это позволяет, например, подключить внешний MIDI-секвенсор, который и будет проигрывать песню с учетом используемых в CVP-210/208 тембров. Таким образом, клавиатуру CVP-210/208 можно применять для записи на внешний секвенсор и/или для игры тембрами внешнего тон-генератора.

Clock (синхронизация), Transmit Clock (передача сигналов синхронизации), Receive Transpose (транспонирование внешнего сигнала) и Start/Stop (запуск/остановка)

■ Clock

Позволяет задать способ синхронизации MIDI-устройств. Пианино CVP-210/208 можно синхронизировать по встроенным часам или по сигналам синхронизации, поступающим с внешнего устройства. Если цифровое пианино CVP-210/208 используется отдельно, следует выбрать значение «INTERNAL». Если к цифровому пианино CVP-210/208 подключен внешний секвенсор, компьютер с интерфейсом MIDI или какое-либо другое MIDI-устройство, с которым необходимо синхронизировать CVP-210/208, укажите значение «EXTERNAL». В этом случае следует убедиться в том, что внешнее устройство подключено к цифровому пианино CVP-210/208 через порт MIDI IN и что оно передает сигнал синхронизации.

■ Transmit Clock

Этот параметр управляет включением и выключением режима передачи сигнала синхронизации. Если задать значение «OFF», сигналы синхронизации или команды включения/выключения (START/STOP data) не передаются.

■ Receive Transpose

Если параметру присвоено значение «OFF», данные, поступающие на вход цифрового пианино CVP-210/208, не транспонируются. В противном случае внешний сигнал транспонируется согласно текущим значениям параметров транспонирования CVP-210/208 (стр. 144).

■ Start/Stop

Этот параметр определяет, влияют ли входящие команды «FA» и «FC» на воспроизведение песни или стиля.

ПРИМЕЧАНИЕ

FA, FC
MIDI-сообщения (команды) для запуска/остановки песни или стиля. «FA» – команда начать воспроизведение, «FC» – команда остановить воспроизведение.

Message Switch

SYS/EX. Tx (TRANSMIT)..... Включение/выключение режима передачи исключительных системных сообщений.

SYS/EX. Rx (RECEIVE)..... Включение/выключение режима приема исключительных системных сообщений с внешнего устройства.

CHORD SYS/EX. Tx (TRANSMIT) Включение /выключение режима передачи исключительных сообщений по аккордам (данные о типе аккорда и основном тоне).

CHORD SYS/EX. Rx (RECEIVE)..... Включение/выключение режима приема исключительных сообщений по аккордам с внешнего устройства.

Передача MIDI-сообщений – Transmit

На этой странице можно указать партии, которые будут передавать MIDI-данные, и MIDI-канал, по которому эти данные будут передаваться.

Эти кнопки позволяют задать канал, для которого требуется изменить параметры передачи.

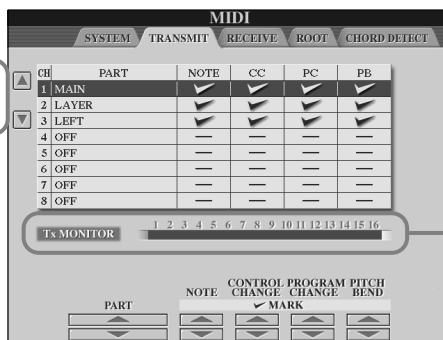
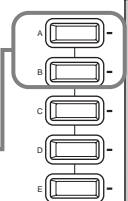

Каждому из шестнадцати каналов соответствует «лампочка» на экране, которая мигает при передаче MIDI-сообщений по этому каналу.

Эти кнопки помогают назначить часть выбранному каналу.

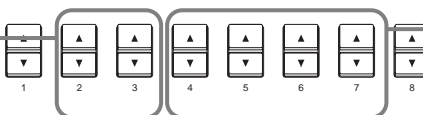

Эти кнопки позволяют включить/отключить передачу определенных типов сообщений. Подробности см. ниже.

Типы данных на экране MIDI TRANSMIT/RECEIVE

Note	Эти сообщения создаются во время игры на клавиатуре. Каждое сообщение содержит номер ноты, который соответствует нажатой клавише, а также скорость (силу удара по клавише) в зависимости от того, как сильно нажимаются клавиши.
Control Change (CC)	Этот тип данных включает данные о положении педали и другие данные контроллеров.
Program Change (PC)	Служит для передачи команд смены номера тембра или «пэтча».
Pitch Bend (PB)	См. стр. 143.
After Touch (AT)*	Эта функция позволяет цифровому пианино Clavinova реагировать на величину усилия, приложенного к клавишам. Реакция выражается в обработке звука различными способами в зависимости от выбранного тембра. Это заметно повышает выразительность и позволяет добавлять различные эффекты к технике исполнения.

* Выводится только на экране RECEIVE (см. стр. 150).

Прием MIDI-сообщений – Receive

На этой странице можно указать части, принимающие MIDI-сообщения. Кроме того, здесь можно задать канал для приема таких сообщений.

Эти кнопки позволяют задать канал, для которого требуется изменить параметры приема.

Каждому из шестнадцати каналов соответствует «лампочка» на экране, которая мигает при получении MIDI-сообщений.

Эти кнопки определяют часть, назначенную выбранному каналу. Подробности см. ниже.

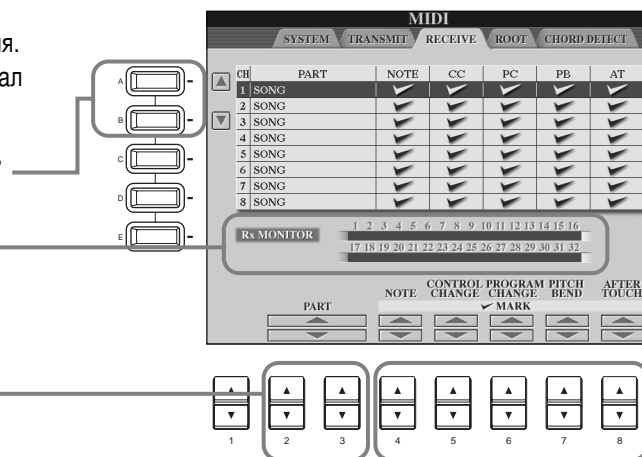

ПРИМЕЧАНИЕ

Порты MIDI IN/OUT и порт 1 разъема USB соответствуют каналам 1 – 16. Порт 2 разъема USB соответствует каналам 17 – 32.

Эти кнопки позволяют включить/отключить прием определенных типов сообщений. Подробности о типах данных см. на стр. 149.

Части для приема MIDI-сообщений

OFF	Прием MIDI-сообщений не осуществляется.
SONG	Обычно часть, принимающая MIDI-сообщения, соответствует части/тембру, используемому при воспроизведении песни. Иными словами, каналы с 1 по 16 привязаны к одноименным каналам песни.
MAIN	Управление частью MAIN осуществляется с помощью MIDI-сообщений, поступающих по соответствующему каналу.
LAYER	Управление частью LAYER осуществляется с помощью MIDI-сообщений, поступающих по соответствующему каналу.
LEFT	Управление частью LEFT осуществляется с помощью MIDI-сообщений, поступающих по соответствующему каналу.
KEYBOARD	Цифровое пианино Clavinova принимает MIDI-сообщения, относящиеся к нотам, и воспроизводит их так, как если бы соответствующие были сыграны на клавиатуре.
ACMP RHYTHM1-2	Ноты, поступившие с внешнего устройства, воспринимаются как ноты частей аккомпанемента RHYTHM 1 и RHYTHM 2.
ACMP BASS	Ноты, поступившие с внешнего устройства, воспринимаются как ноты части аккомпанемента BASS.
ACMP CHORD1-2	Ноты, поступившие с внешнего устройства, воспринимаются как ноты частей аккомпанемента CHORD 1 и CHORD 2.
ACMP PAD	Ноты, поступившие с внешнего устройства, воспринимаются как ноты части аккомпанемента PAD.
ACMP PHRASE1-2	Ноты, поступившие с внешнего устройства, воспринимаются как ноты частей аккомпанемента PHRASE 1 и PHRASE 2.
EXTRA PART1-5	Существует пять частей, специально предназначенных для приема и воспроизведения MIDI-сообщений. Как правило, самим цифровым пианино эти части не используются. Но если они все-таки задействованы, цифровое пианино можно использовать в качестве 32-канального мультитембрального тон-генератора.

Назначение каналов для основных тонов – Root

Сообщения типа «note ON/OFF» (нота включена/выключена), принимаемые каналами, для которых установлено значение «ON», воспринимаются как основные тона, сыгранные в разделе аккомпанемента. Основные тона распознаются независимо от позиции точки разделения клавиатуры и от того, включен ли аккомпанемент.

Кнопки выбора группы из восьми каналов: 1 – 8, 9 – 16, 17 – 24 и 25 – 32 соответственно.

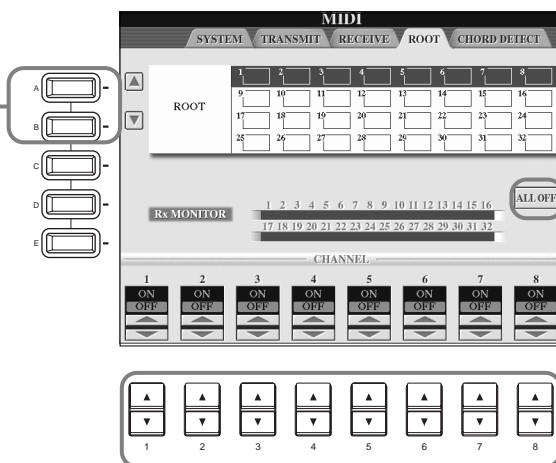

ПРИМЕЧАНИЕ

Порты MIDI IN/OUT и порт 1 разъема USB соответствуют каналам 1 – 16. Порт 2 разъема USB соответствует каналам 17 – 32.

ПРИМЕЧАНИЕ

Если значение «ON» одновременно задано для нескольких каналов, поиск основного тон выполняется в смешанных MIDI-данных, полученных по этим каналам.

Включение и выключение нужного канала (переключение между значениями ON и OFF).

Выключение всех каналов (OFF).

Назначение каналов для аккордов – Chord Detect

Сообщения типа «note ON/OFF» (нота включена/выключена), принимаемые каналами, для которых установлено значение «ON», воспринимаются как ноты аккордов, взятых в разделе аккомпанемента. Определение аккордов зависит от заданной аппликации. Основные тона распознаются независимо от позиции точки разделения клавиатуры и от того, включен ли аккомпанемент. С помощью этой страницы можно выполнять практически те же операции, что были описаны в разделе, посвященном странице ROOT.

Другие параметры – Utility

В этом разделе приведены подробные сведения о шаге 3, описанном на стр. 136.

Настройка параметров фейдинга, метронома, а также функций блокировки параметра и указания темпа – CONFIG 1

Параметры Fade In Time (время наращивания громкости), Fade Out Time (время снижения громкости), Fade Out Hold Time (время нулевой громкости)

Эти параметры задают время фейдинга стиля аккомпанемента или песни.

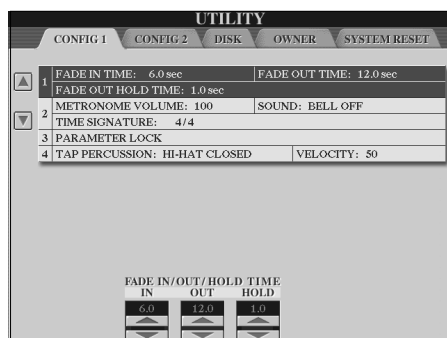

Задаёт время, необходимое для увеличения громкости от минимальной до максимальной (в диапазоне от 0 до 20 с).

Задаёт время, необходимое для уменьшения громкости от максимальной до минимальной (в диапазоне от 0 до 20 с).

Задаёт время, на протяжении которого громкость будет минимальной (от 0 до 5,0 с).

Metronome

Здесь можно задать параметры метронома.

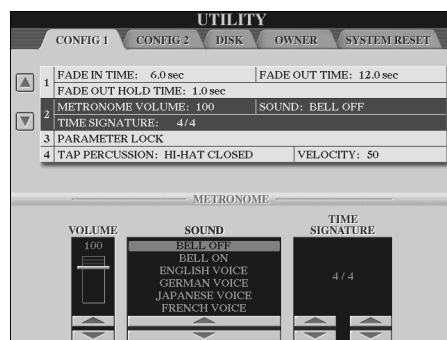

Задаёт громкость метронома.

Определяет характер звучания метронома.

- Bell Off** Стандартный звук метронома, без звонка.
- Bell On** Стандартный звук метронома, со звонком.
- English Voice** Счет по-английски (One, Two, Three, Four)
- German Voice** Счет по-немецки (Eins, Zwei, Drei, Vier)
- Japanese Voice** Счет по-японски (Ichi, Ni, San, Shi)
- French Voice** Счет по-французски (Un, Deux, Trois, Quatre)
- Spanish Voice** Счет по-испански (Uno, Dos, Tres, Cuatro)

Определяет частоту сигнала метронома.

При воспроизведении песни или стиля аккомпанемента значение размера автоматически устанавливается равным значению, указанному в файле песни/стиля.

Блокировка параметра

Эта функция позволяет заблокировать определенные параметры так, чтобы их значения можно было изменить только с передней панели. Иначе говоря, она запрещает изменять параметры с помощью функций регистрационной памяти, настроек «в одно касание», Music Finder или путем редактирования файлов песен.

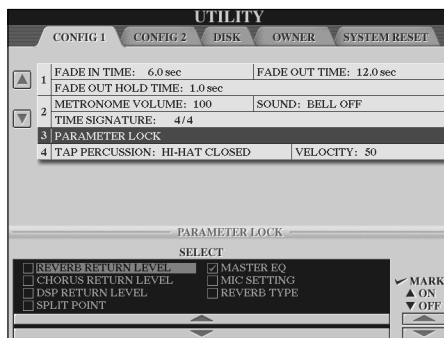

Выбор параметра для включения/снятия блокировки.

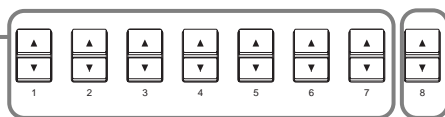

Эти кнопки позволяют заблокировать выбранный параметр (галочка есть) и разблокировать его (галочки нет).

Tap Count

Здесь можно задать звук, используемый для функции Tap Start (стр. 55).

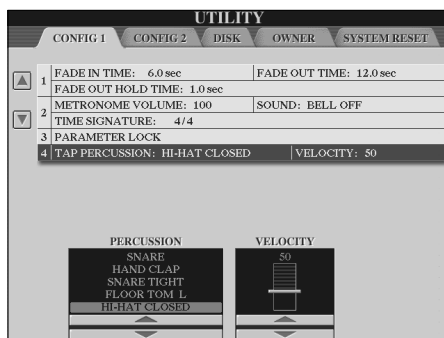

Задаёт звук, используемый функцией Tap Start. Таким звуком может быть звук любого ударного или перкуSSIONного инструмента из стандартного набора (стр. 59).

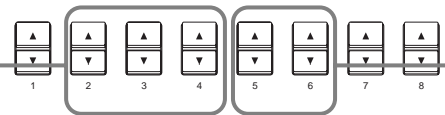

Определяет громкость ритма.

Настройка экрана, системы динамиков и отображения номеров тембров – CONFIG 2

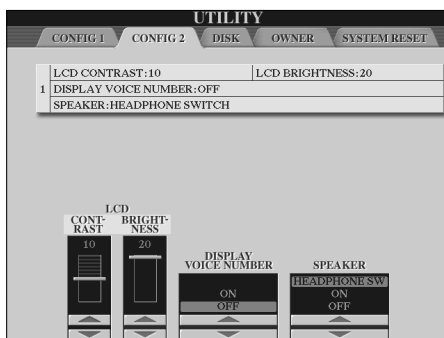

Кнопка, регулирующая яркость экрана.

Кнопка, регулирующая яркость подсветки экрана.

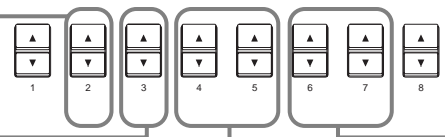

HEADPHONE SW (SWITCH)

Динамик работает, но отключается, если в разъем PHONES включены наушники.

ON

Звук всегда проходит через динамик.

OFF

Звук через динамик не проходит.

Включают/выключают режим отображения названия банка и номера тембра на странице PRESET экрана VOICE (стр. 58). Это бывает полезно если, нужно использовать тембр внешнего MIDI-устройства. Для этого обычно проверяются значения MSB/LSB и номера программ выбранного банка тембров.

Копирование и форматирование дискет – Disk

Эти кнопки включают/отключают функцию Song Auto Open. Если задать для этого параметра значение ON, цифровое пианино Clavinova будет автоматически вызывать первую песню на дискете, как только вы поместите ее в дисковод.

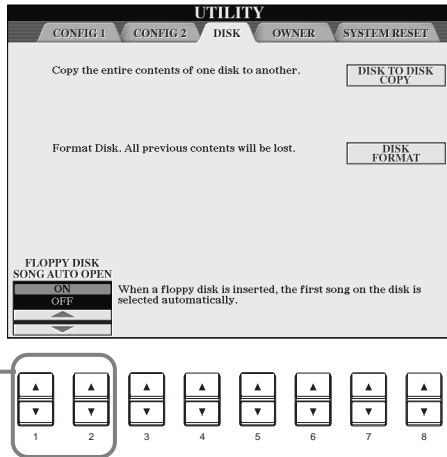

Эта функция позволяет скопировать данные с одной дискеты на другую, чтобы создать архив с важной информацией перед редактированием. Указания по выполнению данной процедуры см. ниже.

Эта функция позволяет отформатировать дискету (см. ниже).

ПРИМЕЧАНИЕ

- Копирование данных с дискеты типа 2DD на дискету типа 2HD и обратно невозможно. Приступая к копированию, убедитесь в том, что обе дискеты одного типа.
- В зависимости от объема данных, содержащихся на копируемой дискете, может потребоваться несколько раз вставлять в дисковод то одну, то другую дискету до тех пор, пока не будут скопированы все данные.
- Прежде всего, ознакомьтесь с разделом «Использование дисковода и дискет» на стр. 6.

Копирование с дискеты на дискету

Сначала следует скопировать данные с дискеты в память CVP-210/208, а оттуда на новую дискету (см. рисунок).

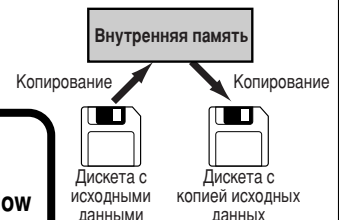

1 Нажмите кнопку [F]. На экране появится предложение вставить дискету.



2 Вставьте дискету в дисковод и нажмите кнопку «OK». На экране появится сообщение «Now copying», и цифровое пианино CVP-210/208 приступит к копированию данных во внутреннюю память. Чтобы отменить эту операцию, нажмите кнопку «CANCEL».



3 Когда появится сообщение «Please insert a destination disk and press the OK button», выньте дискету с исходными данными, замените ее чистой отформатированной дискетой и нажмите кнопку «OK». Чтобы отменить эту операцию, нажмите кнопку «CANCEL».



4 Когда копирование закончится (или на экране появится соответствующее сообщение), выньте дискету из дисковода.

ПРИМЕЧАНИЕ

Песни, распространяемые через торговую сеть, охраняются законом об авторском праве. Копировать их можно только для личного использования. Некоторые музыкальные программы специально защищены от копирования.

Форматирование дискет

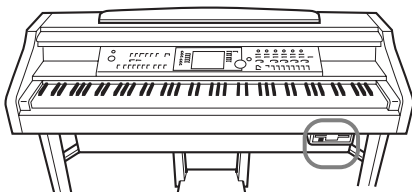

Неотформатированную дискету следует отформатировать с помощью CVP-210/208 при первом удобном случае. Форматированию подлежат как чистые дискеты, так и дискеты другого формата. При форматировании все данные на дискете стираются.

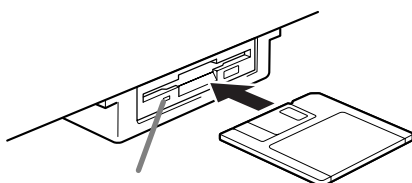

Индикатор готовности дисковода

Когда питание включено, индикатор готовности дисковода (слева внизу) горит, указывая, что дисковод можно использовать.

Вставьте дискету шторкой вперед и наклейкой вверх. Чтобы приступить к форматированию, перейдите на страницу DISK и нажмите кнопку [H] (DISK FORMAT).

ПРИМЕЧАНИЕ

Форматирование – это разметка дискеты согласно правилам для определенной файловой системы, чтобы к ней могло обращаться соответствующее устройство (в данном случае CVP-210/208). Существует несколько видов форматирования и типов дискет, поэтому необходимо знать, какие из них поддерживаются цифровым пианино CVP-210/208. Емкость памяти дискет типов 2DD и 2HD составляет 720 Кб и 1440 Кб соответственно.

ВНИМАНИЕ!

Форматирование дискеты удаляет с нее все данные. Убедитесь в том, что на формируемой дискете нет важных данных.

Ввод имени пользователя и выбор языка – Owner

Кнопки выбора языка сообщений, выводимых на экран. Как только вы измените эту настройку, все сообщения будут появляться на заданном языке.

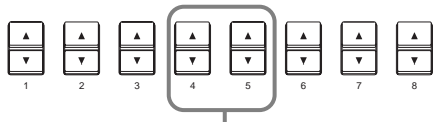

Эта кнопка позволяет указать имя пользователя (стр. 17; инструкции по присвоению имени см. на стр. 49). Это имя будет автоматически появляться при включении цифрового пианино.

Вызовите экран MAIN PICTURE, на котором можно выбрать фон для главного экрана.

ПРИМЕЧАНИЕ

Выбор фона с дискеты:

- В качестве фона для главного экрана (экрана MAIN) можно использовать только файлы в формате BMP. Максимальный размер изображения не должен превышать 640 x 480 пикселей. Изображения меньшего размера автоматически растягиваются до размера экрана.
- Выбранный фон не будет отображаться при следующем включении цифрового пианино, если в дисковод не будет вставлена дискета с соответствующими данными.
- Отображение фона происходит с небольшим опозданием. Если вы хотите сократить промежуток времени до появления фона, сохраните фон на странице USER экрана MAIN PICTURE.

ПРИМЕЧАНИЕ

Выбор другого языка в этом месте может вызвать следующие проблемы.

- Некоторые символы во введенных именах файлов могут быть искажены.
- Некоторые файлы могут стать недоступными.

Для устранения этих проблем достаточно восстановить прежний язык.

Аналогичные проблемы могут возникнуть при чтении файлов на компьютере с другой языковой системой.

Восстановление исходных параметров CVP-210/208 – System Reset

С помощью этой функции можно восстановить заводские значения параметров для CVP-210/208. Восстанавливаются значения параметров, входящих в группы System Setup, MIDI Setup, User Effect, Music Finder и Files&Folders.

Восстанавливает заводские настройки параметров System Setup. Значения этих параметров (но только этих!) можно также восстановить, если при включении цифрового пианино держать крайнюю правую клавишу на клавиатуре (C7).

Кнопка восстановления параметров MIDI-шаблонов.

Кнопка восстановления исходных параметров для пользовательских эффектов (стр. 127).

Кнопка восстановления исходных параметров функции Music Finder.

Кнопка удаления всех файлов и папок из раздел памяти User.

Кнопки подтверждения операции восстановления исходных значений для всех отмеченных на экране групп параметров.

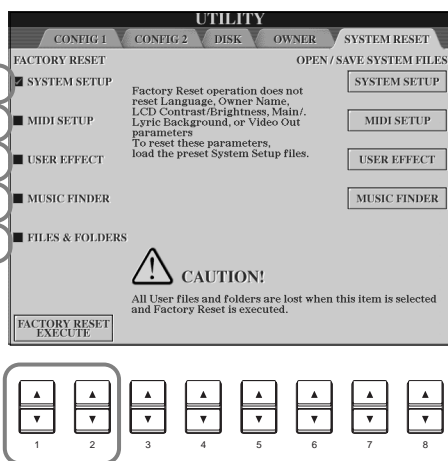

Кнопки вызова экранов Open/Save, позволяющих сохранить данные на дискете в виде файла. Каждая из этих кнопок соответствует определенному экрану Open/Save, перейдя к которому можно выбрать соответствующую страницу PRESET. С помощью этой страницы вы можете сохранить необходимые данные.

ПРИМЕЧАНИЕ

Функции и параметры, перечисленные ниже, не относятся к операции Factory Reset. Тем не менее, их можно восстановить, вызвав готовый набор параметров System Setup с помощью функции Open/Save System Files. Language (язык сообщений) Owner Name (имя пользователя) LCD Contrast (контрастность экрана) LCD Brightness (яркость экрана) Настройки Video Out (NTSC/PAL) Screen Content (содержимое экрана)

ПРИМЕЧАНИЕ

Все записи функции Music Finder могут быть сохранены в одном файле. При вызове этого файла появляется диалоговое окно с предложением заменить старую запись новой или добавить новую запись в конец старой.

ЗамениТЬ

Все имеющиеся во внутренней памяти цифрового пианино записи функции Music Finder удаляются и заменяются записями из выбранного файла.

ДобавиТЬ

Вызванным записям присваиваются свободные номера и они добавляются в список.

Подключение внешних устройств к цифровому пианино Clavinova

⚠ ВНИМАНИЕ!

Перед подключением Clavinova к другим устройствам выключите питание всех соединяемых компонентов. Прежде чем включать или выключать оборудование, следует установить минимальную громкость (0). В противном случае оборудование может быть повреждено, а вы сами можете получить удар электрическим током.

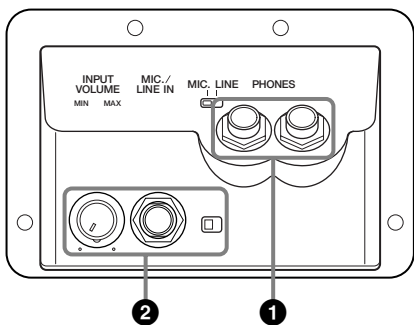

1 Использование наушников (разъем PHONES)

Для использования наушников, подключите их в один из разъемов PHONES (с помощью стандартного четвертьдюймового штекера), находящихся на обратной стороне клавиатуры. При подключении наушников к разъему PHONES (стр. 152) встроенные в цифровое пианино динамики автоматически отключаются. Цифровое пианино Clavinova снабжено двумя разъемами, что позволяет использовать две пары наушников. Это дает возможность слушать музыку двум людям одновременно.

2 Подключение микрофона или гитары (разъем MIC./LINE IN)

Подключив микрофон к цифровому пианино Clavinova, вы можете подпевать собственному исполнению или записанной песне. (Рекомендуется использовать для этой цели динамический микрофон.) Ваш голос или звук гитары поступает на встроенные динамики.

- 1 Подключите микрофон к разъему MIC./LINE IN (с помощью стандартного четвертьдюймового штекера).

ПРИМЕЧАНИЕ

Рекомендуется использовать ненаправленный микрофон.

- 2 Установите переключатель [MIC. LINE] (он расположен рядом с гнездом MIC./LINE IN) в положение MIC.

MIC. LINE



При подключении микрофона

MIC. LINE



При подключении гитары

ПРИМЕЧАНИЕ

Включите линейный вход, установив переключатель [MIC. LINE] в положение LINE, если требуется подключить к разъему MIC./LINE IN устройство с линейным уровнем выходного сигнала.

- 3 С помощью ручки [INPUT VOLUME] (она расположена рядом с гнездом [MIC./LINE IN]) можно выставить уровень микрофонного сигнала.

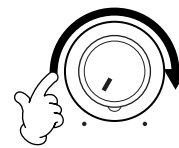

Уровень входного сигнала должен быть таким, чтобы при пении светодиод SIGNAL устойчиво горел. При этом следует избегать установки уровня сигнала, приводящего к тому, что загорается светодиод OVER (стр. 131).

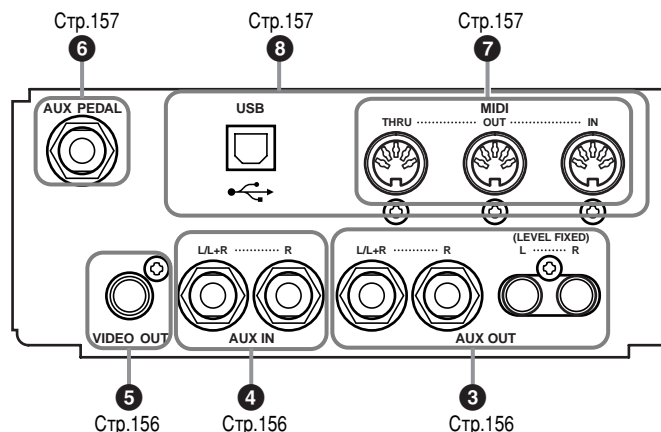

3 4 5 Подключение аудио и видео устройств

Вы можете подключить цифровое пианино Clavinova к разного рода звуковой аппаратуре через разъемы AUX IN and AUX OUT, которые находятся в левом нижнем углу инструмента. Подключите оборудование указанным ниже способом с помощью стандартных звуковых кабелей.

ПРИМЕЧАНИЕ

Рекомендуется использовать аудиокабели и штекера с сопротивлением, близким к нулю.

ВНИМАНИЕ!

При подключении Clavinova к внешней аудиосистеме через разъемы AUX OUT следует сначала включать питание цифрового пианино Clavinova, а уже затем — питание внешней аудиосистемы. Выключать питание следует в обратном порядке.

3 Прослушивание Clavinova через колонки аудиосистемы и запись на внешнее устройство (разъемы AUX OUT)

ВНИМАНИЕ!

Никогда не соединяйте разъемы AUX OUT и AUX IN Clavinova непосредственно друг с другом или через внешнее аудио оборудование. Такое соединение может повлечь обратную связь и тем самым сделать невозможным нормальную работу с цифровым пианино и даже вызвать повреждение цифрового пианино Clavinova.

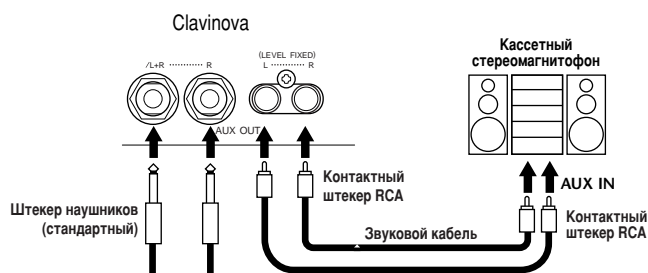

Соединив цифровое пианино Clavinova и аудиосистему с помощью стандартных штекеров диаметром 3,5 мм («мини-джек»), вы получаете возможность регулировать громкость звука на выходе

Соединение цифрового пианино и аудиосистемы с помощью штекеров RCA («тюльпаны») приводит к передаче внешнему устройству сигнала фиксированного уровня. При этом положение ручки [MASTER VOLUME] игнорируется.

ПРИМЕЧАНИЕ

- Если цифровое пианино Clavinova необходимо соединить с монофоническим устройством, то такое устройство следует подключать через разъем OUTPUT L/L+R.

4 Вывод звука внешнего аудио оборудования через встроенные динамики Clavinova (разъемы AUX IN)

ВНИМАНИЕ!

Если к входам AUX IN цифрового пианино Clavinova подключено внешнее устройство, сначала включайте питание этого внешнего устройства, а затем питание Clavinova.

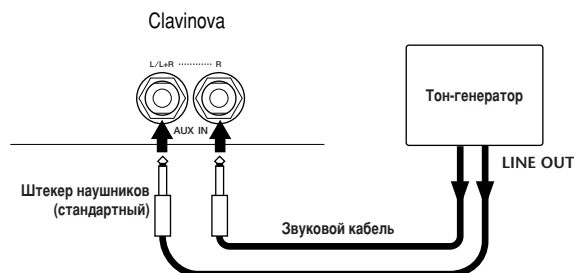

ПРИМЕЧАНИЕ

- Clavinova Параметр [MASTER VOLUME] влияет на входной сигнал из разъемов AUX IN
- Если цифровое пианино Clavinova необходимо соединить с монофоническим устройством, то такое устройство следует подключать через разъем AUX IN L/L+R.

5 Вывод данных с экрана Clavinova на экран подключенного телевизора (VIDEO OUT)

Вы можете подключить Clavinova к ТВ или видео-монитору, чтобы слова песни или данные ЖК дисплея отображались на большем экране.

Также можно настраивать определенное содержимое экрана (стр. 147).

ПРИМЕЧАНИЕ

- За информацией по установке видео стандартов (NTSC or PAL), обращайтесь к стр. 147. По умолчанию используется стандарт PAL.
- Используйте высокочастотные аудио и видео кабели и RCA-гнезда разъемов, чтобы соединить Clavinova с телевизором или монитором.

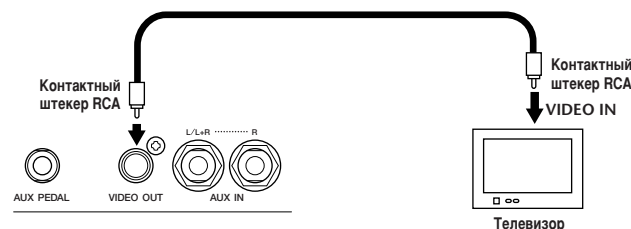

6 Использование педали (ножного переключателя) или ножного контроллера (разъем AUX PEDAL)

Подключив ножной контроллер (например модели FC7) к разъему AUX PEDAL, вы получаете возможность регулировать с его помощью одну из функций цифрового пианино. Так можно, например, управлять громкостью во время игры (стр. 142).

Подключив к одному из этих разъемов ножной переключатель (модели FC4 и FC5), можно продублировать функции некоторых кнопок на передней панели, например включение/выключение аккомпанемента.

⚠ ВНИМАНИЕ!

Подключайте и отключайте педаль только тогда, когда цифровое пианино выключено.

7 Подключение внешних MIDI-устройств (MIDI-порты)

Подключайте внешние MIDI-устройства через встроенные MIDI-порты, используя стандартные кабели MIDI. Дополнительные сведения о подключении MIDI-устройств см. в разделе «Что можно делать с MIDI-файлами?» на стр. 161. Невозможно использовать MIDI-порты, если компьютер уже использует USB-порт.

- MIDI IN** Этот порт предназначен для приема MIDI-сообщений с внешнего устройства
- MIDI OUT** Этот порт применяется для передачи MIDI-сообщений, генерируемых цифровым пианино Clavinova
- MIDI THRU** просто воспроизводит MIDI-сообщения, полученные через MIDI IN

Общие сведения об интерфейсе MIDI и возможностях его эффективного использования содержатся в следующих разделах:

- Что такое MIDI? (стр. 159)
- Что можно делать с MIDI-файлами? (стр. 161)
- Функции MIDI (стр. 148)

📌 ПРИМЕЧАНИЕ

- Ни в коем случае нельзя использовать кабели для обмена MIDI-сообщениями, длина которых превышает 15 метров.

8 Подключение к компьютеру (USB-порт, MIDI-порт)

Подключив CVP-210/208 к компьютеру, вы сможете передавать данные между этими устройствами и использовать все преимущества, которые дает мощное и многообразное музыкальное программное обеспечение. Подключить устройства можно двумя способами.

- С помощью USB-порта
- С помощью MIDI-портов

MIDI-порты нельзя использовать, если используется USB-порт.

Требуется MIDI-приложение соответствующее вашему компьютеру.

Дополнительные сведения о значениях параметров MIDI, необходимых для правильной работы компьютера и программы-секвенсора, приведены в относящейся к ним документации.

«Clavinova-Computer Connection» – это дополнительное руководство для начинающих, в котором рассказывается о том, что можно делать с цифровым пианино Clavinova и персональным компьютером и как устанавливать систему Clavinova-Компьютер (руководство есть не для всех моделей). Получить этот документ в виде файла PDF на английском языке можно по следующему адресу в Интернете:

Сайт цифрового пианино Clavinova (только на английском):

<http://www.yamahaclavinova.com/>

Yamaha Manual Library

<http://www2.yamaha.co.jp/manual/english/>

Через USB-порт

С помощью USB-кабеля подключите USB-порт компьютера к USB-порту цифрового пианино CVP-210/208. Используйте только стандартный USB-кабель с логотипом USB.

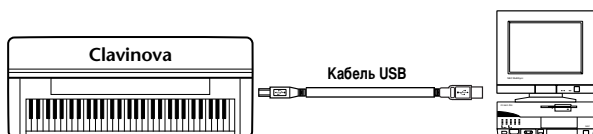

О драйвере USB

Для обмена данными между компьютером и инструментом CVP-210/208 необходимо установить на компьютере драйвер USB (YAMAHA USB MIDI Driver).

Копию драйвера YAMAHA USB MIDI можно бесплатно загрузить из библиотеки XG (XG Library), расположенной на веб-сайте корпорации Yamaha (<http://www.yamaha-xg.com/>).

⚠ ВНИМАНИЕ!

Если для подключения цифрового пианино Clavinova к компьютеру используется кабель USB, этот кабель должен быть подсоединен до включения питания цифрового пианино.

Кроме того, не включайте и не выключайте питание цифрового пианино во время работы программного обеспечения, использующего USB или MIDI. Если включать/выключать питание цифрового пианино Clavinova или подсоединять/отсоединять кабель USB в следующих состояниях, это может вызвать проблемы в компьютерной системе (в том числе зависание) или цифровое пианино Clavinova перестанет работать.

- Во время установки драйвера.
- Во время запуска или выключения операционной системы.
- Если компьютер работает в режиме экономии электроэнергии или в режиме ожидания.
- Во время запуска MIDI-приложения.

НЕЛЬЗЯ выполнять следующие операции. Это может заблокировать компьютер или отключить функции Clavinova.

- Слишком часто включать и выключать питание, подключать или отключать кабель.
- Переходить в режим экономии электроэнергии или ожидания и выходить из этого режима во время передачи MIDI-данных.
- Подключать или отключать кабель при включенном цифровом пианино Clavinova.
- Включение/выключение питания инструмента Clavinova, запуск компьютера или установка драйвера во время передачи большого объема данных

📌 ПРИМЕЧАНИЕ

- Clavinova начнет передачу вскоре после установки USB-соединения.
- Если для подключения Clavinova к компьютеру используется кабель USB, подключение должно быть прямым (без промежуточного концентратора USB).
- В зависимости от состояния компьютера работа цифрового пианино Clavinova может стать нестабильной. Не используйте компьютер способом, который приводит к нестабильной работе цифрового пианино.

Через MIDI-порт

MIDI-порты CVP-210/208 подключаются к соответствующим портам компьютера с помощью стандартных кабелей MIDI.

- Соедините порт MIDI OUT компьютера с портом MIDI IN цифрового пианино.

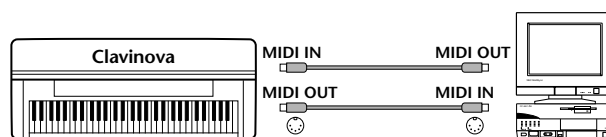

- При подключении к компьютеру Macintosh необходимо действовать следующим образом. Сначала подключите компьютерный порт RS-422 (порт модема или принтера) к MIDI-интерфейсу, а затем соедините порт MIDI OUT этого интерфейса с портом MIDI IN CVP-210/208 (см. диаграмму ниже).

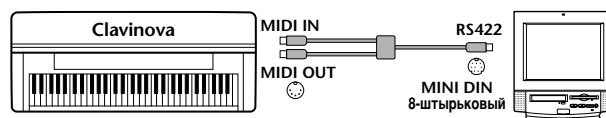

- Если вы используете компьютер «Macintosh», установите в прикладном ПО значение параметра синхронизации для MIDI-интерфейса, соответствующее настройке используемого MIDI-интерфейса. Дополнительные сведения см. в руководстве по использованию программы, используемой в качестве секвенсора.

Что такое MIDI?

Типичными акустическими инструментами являются обычное пианино и классическая гитара. На пианино вы нажимаете клавишу, а молоточек внутри удаляет по струне и производит ноту. Вы ударяете по струне гитары, и нота звучит.

А как воспроизводятся ноты на цифровом инструменте?

Игра на акустическом гитаре

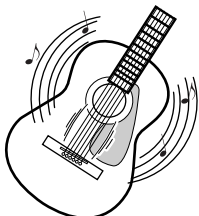

Вы дергаете струну, корпус гитары резонирует и получается звук

Игра на цифровом инструменте



Играя на клавиатуре, вы посылаете команду воспроизвести ту или иную ноту через динамики цифрового пианино. Все ноты хранятся в виде сэмплов в тон-генераторе.

Таким образом, глядя на приведенную выше иллюстрацию, мы понимаем, что клавиатура служит источником управляющих данных. Они поступают в **тон-генератор**, где хранятся засэмплированные (ранее записанные) ноты, и ему остается лишь воспроизвести их через колонки.

Теперь давайте посмотрим, что происходит при воспроизведении песни. При прослушивании компакт-диска (допустим, с записью сольного концерта пианиста) вы слышите звук (колебания воздуха) этого акустического инструмента как таковой. Этот звук принято считать аудиоданными, отличными от данных MIDI.

Запись и воспроизведение выступления на акустическом инструменте (аудиоданные)

Запись

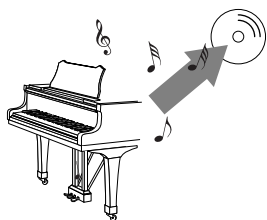

Воспроизведение

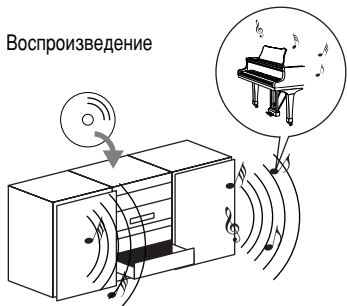

В вышеприведенном примере на компакт-диск записывается звук фортепиано как такового. Прослушав этот компакт-диск дома, вы фактически услышите «копию» фортепианного концерта. Само фортепиано при этом не требуется, так как его звук уже записан на компакт-диск и его остается лишь воспроизвести через динамики.

Запись и воспроизведение выступления на цифровом инструменте (данные MIDI)

Запись

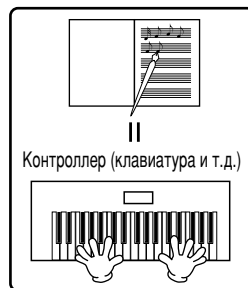

Воспроизведение

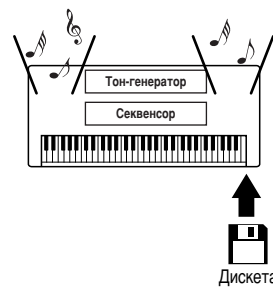

ПРИМЕЧАНИЕ

В случае с цифровым инструментом звуковой сигнал посылается на порты такого инструмента (например AUX OUT).

Контроллер и тон-генератор являются эквивалентом фортепиано, рассмотренного в предыдущем примере. В данной ситуации игра исполнителя сохраняется в виде файла MIDI (см. рисунок ниже). Чтобы записать звук акустического фортепиано, требуется специальное звукозаписывающее оборудование. Однако поскольку Clavinova обладает встроенным **секвенсором**, это позволяет обойтись при записи без спецоборудования. Таким образом, ваш цифровой инструмент Clavinova служит одновременно как для записи, так и для воспроизведения музыки.



Тем не менее, чтобы услышать из динамиков звук, требуется задать его источник. **Тон-генератор** Clavinova прекрасно справляется с этой функцией. Запись выступления воспроизводится с помощью секвенсора, который преобразует информацию, хранящуюся в файлах MIDI в звуки. При этом используются тембры, хранящиеся в памяти тон-генератора. Он способен точно воспроизвести множество самых разных звуков, включая тембр фортепиано. Если взглянуть на связь секвенсора и тон-генератора с другой стороны, то окажется, что их роли напоминают роли пианиста и фортепиано, исполнителя и инструмента. Поскольку цифровые инструменты способны обрабатывать аудиоданные и данные MIDI по отдельности, мы имеем возможность прослушать выступление пианиста, которое будет воспроизведено тембром другого инструмента (например гитары или скрипки).

ПРИМЕЧАНИЕ

Хотя Clavinova представляет собой отдельный музыкальный инструмент, его можно представить в виде совокупности электронных компонентов: контроллера, тон-генератора и секвенсора.

И, наконец, давайте выясним, какого рода данные записываются в виде MIDI-сообщений. Допустим, вы взяли четвертную ноту «до», воспользовавшись тембром рояля, который хранится в памяти CVP-210/208. В отличие от акустического инструмента, где звук производится вследствие резонирования, электронный инструмент получает информацию с клавиатуры о том, какая клавиша и когда нажата, с каким тембром, насколько сильно и когда была отпущена. Затем каждый вид информации преобразуется в числовую величину и посылается в тон-генератор. Беря за основу набор таких значений, тон-генератор воспроизводит хранящийся в памяти сэмпл.

■ Пример информации, считываемой с клавиатуры

Номер тембра (название тембра)	01 (рояль)
Note number (номер ноты)	60 (C3)
Значения параметров «note on» (когда клавиша была нажата) и «note off» (когда она была отпущена)	Сигнал синхронизации, выраженный числом (четвертная нота)
Velocity (сила нажатия)	120 (сильное нажатие)

Операции, выполненные с помощью элементов управления на передней панели CVP-210/208, например выбор тембров, сохраняются в виде данных MIDI. Стили автоаккомпанемента и песни также состоят из данных MIDI.

MIDI означает Musical Instrument Digital Interface (Цифровой интерфейс для музыкальных инструментов). Этот интерфейс дает возможность музыкальным инструментам осуществлять связь друг с другом путем посылки и приема сообщений Note, Control Change, Program Change, а также других видов MIDI-сообщений или данных.

CVP-210/208 может управлять MIDI-устройством с помощью данных, относящихся к нотам и контроллерам. С другой стороны, внешнее устройство также может использоваться для управления CVP-210/208. При этом цифровое пианино принимает MIDI-сообщения, которые автоматически задают режим работы тон-генератора, выбирают каналы, тембры и эффекты, изменяют значения параметров и включают воспроизведение тембров, записанных в различных частях.

ПРИМЕЧАНИЕ

При сравнении аудио потока с данными MIDI можно отметить следующие преимущества последних:

- Объем информации значительно меньше, что позволяет хранить песни в формате MIDI на дискете.
- Такого рода данные можно легко и эффективно отредактировать, вплоть до смены тембров и полного преобразования файла.

MIDI-сообщения можно разделить на две группы: сообщения каналов (Channel) и системные сообщения (System).

■ Сообщения каналов

CVP-210/208 поддерживает 16 каналов (32 канала при использовании порта USB). Это можно сравнить с одновременной игрой на 16 инструментах. Канальные сообщения передают такую информацию, как Note ON/OFF (Вкл./Выкл. звука) и Program Change (Изменение программы) для каждого из 16 каналов.

Название сообщения	CVP-210/208 Действие/параметр, настраиваемый на передней панели
Note ON/OFF	Эти сообщения создаются во время игры на клавиатуре. Каждое сообщение содержит номер конкретной ноты, который соответствует нажатой клавише, и значение скорости, зависящее от силы удара по клавише.
Сообщение Program Change	Выбор тембра (параметры MSB/LSB)
Сообщения Control Change	Громкость, панорама (микшерский пульта) и т.д.

ПРИМЕЧАНИЕ

Все песни и стили используют данные MIDI для хранения информации об игре на клавиатуре.

Каналы MIDI

Информация об игре на клавиатуре в формате MIDI присваивается одному из 16 каналов MIDI. Распределение сообщений по 16 каналам делает возможным передачу данных об игре шестнадцатью различными инструментами по одному MIDI-кабелю.

Представьте, что MIDI-каналы – это телевизионные каналы. Каждая телекомпания выходит в эфир по определенному каналу. Ваш телевизор одновременно принимает множество самых разных программ, так что вам остается только выбрать нужную.

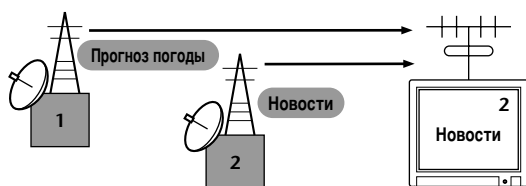

Принцип действия MIDI тот же. Передающее устройство посылает определенному каналу (MIDI Transmit Channel) принимающего устройства сообщения по MIDI-кабелю. Если MIDI-канал принимающего устройства (MIDI Receive Channel) соответствует каналу передающего устройства (Transmit Channel), принимающее устройство будет воспроизводить звук в соответствии с полученными сообщениями.

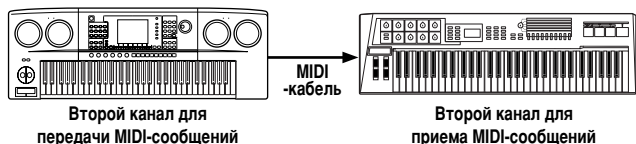

ПРИМЕЧАНИЕ

Клавиатура и тон-генератор Clavinova соединяются с помощью MIDI (стр. 148).

Например, данные с нескольких дорожек (каналов), включая данные о стиле аккомпанемента, можно передавать одновременно (см. рисунок ниже).

Пример: Запись автоаккомпанемента Clavinova на внешний секвенсор

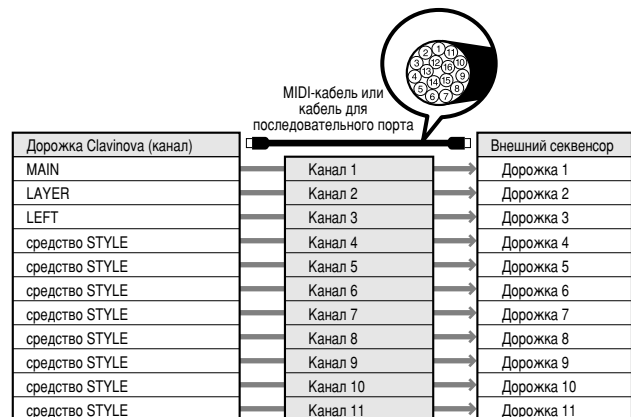

Важно определить, какие типы данных должны передаваться каждому из каналов MIDI (стр. 149). Clavinova позволяет понять, каким образом будут воспроизводиться полученные данные. (стр. 150).

Системные сообщения

Эти данные используются всей MIDI-системой. К системным сообщениям относятся сообщения Exclusive, в которых передаются данные для инструментов конкретной фирмы, и сообщения Realtime (реального времени), управляющие работой MIDI-устройства.

Название сообщения	CVP-210/208 Действие/параметр, настраиваемый на передней панели
System Exclusive Message	Настройки типа эффекта (микшерский пульта) и т.п.
Сообщения реального времени (Realtime)	Установка частоты синхронизации, включение/выключение воспроизведения

Список поддерживаемых CVP-210/208 типов сообщений приведен в разделах «MIDI Data Format» и «MIDI Implementation Chart» сборника таблиц.

Что можно делать с MIDI?

С помощью Clavinova можно выполнять следующие операции с данными MIDI:

- создавать шаблоны MIDI (наборы значений параметров MIDI, поддерживаемые многими музыкальными приложениями) (стр. 148)
- передавать MIDI-сообщения (стр. 149)
- принимать MIDI-сообщения (стр. 150)
- использовать встроенные тембры цифрового пианино (стр. 148)
- осуществлять синхронизацию с внешними устройствами (стр. 149)

С помощью CVP-210/208 вы можете записать свое выступление (каналы 1 - 16) в сопровождении автоаккомпанемента на внешний секвенсор (которым может служить, например, компьютер). По окончании записи отредактируйте материал с помощью секвенсора, а затем проигрывайте его на цифровом пианино CVP-210/208 (воспроизведение).

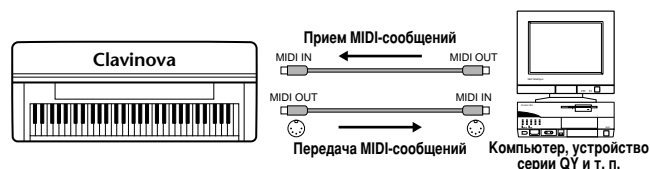

Если требуется использовать Clavinova в качестве тон-генератора, совместимого с форматом XG, на странице Receive экрана MIDI (каналы 1 - 16) установите значение «SONG» для каналов MIDI, настроенных на прием (стр. 150).

Кроме того, вы можете играть звуками Clavinova, управляя цифровым пианино с помощью другой клавиатуры.

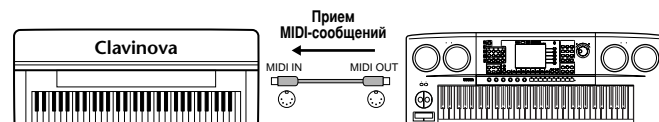

Совместимость MIDI-данных

В этом разделе обсуждаются основные вопросы совместимости данных: могут ли другие MIDI-устройства проигрывать файлы, записанные на CVP-210/208, и может ли CVP-210/208 воспроизводить коммерческие записи и MIDI-файлы, созданные для других инструментов или на компьютере. В зависимости от типа MIDI-устройства и характеристик данных можно либо сразу воспроизводить эти данные, либо сначала надо выполнить ряд действий. Если при воспроизведении данных возникают проблемы, см. следующие разделы.

Формат дискет

Дискеты являются одним из основных носителей данных, используемых различными устройствами, включая компьютеры. Системы хранения данных различны у разных устройств. Поэтому прежде всего необходимо подготовить дискету для обеспечения совместимости с файловой системой имеющегося устройства. Эта операция называется форматированием.

- Существует два типа дискет: MF2DD (двусторонние, двойной плотности) и MF2HD (двусторонние, высокой плотности). Каждый из этих типов поддерживает разное форматирование.
- Цифровое пианино CVP-210/208 совместимо с обоими типами.
- Емкость памяти дискет типов 2DD (дискеты двойной плотности) и 2HD (дискеты высокой плотности) после форматирования с помощью CVP-210/208 составляет 720 Кб и 1,44 Мб. (Это значит, что на таких дискетах можно сохранять 720 Кб и 1,44 Мб информации соответственно. Они также используются и для обозначения формата дискеты.)
- Воспроизведение с дискеты возможно лишь в том случае, когда MIDI-устройство поддерживает формат дискеты.

Формат секвенции

Система, записывающая данные о песне, называется «форматом секвенции».

Воспроизведение возможно, только если MIDI-устройство поддерживает формат секвенции, использованный на дискете. CVP-210/208 поддерживает следующие форматы файлов.

■ SMF (стандартный файл MIDI)

Это самый распространенный формат.

Есть два типа SMF формата: Format 0 и Format 1. Многие MIDI-устройства поддерживают Format 0. Кроме того, многие имеющиеся в продаже песни записаны в этом формате.

- CVP-210/208 поддерживает оба типа стандартных файлов.
- Песня, записанная с помощью CVP-210/208, автоматически сохраняется в формате SMF Format 0.
- Песня, загруженная в CVP-210/208, автоматически сохраняется в формате SMF Format 0 вне зависимости от исходного формата.

■ ESEQ

Этот формат поддерживают многие MIDI-устройства марки Yamaha, в том числе и цифровые пианино серии Clavinova.

Этот формат также широко поддерживается музыкальными приложениями, разработанными корпорацией Yamaha.

■ XF

Формат XF, разработанный корпорацией Yamaha, представляет собой усовершенствованный вариант стандарта SMF (Standard MIDI File), наделенный большей функциональностью и возможностями дальнейшего расширения.

- С помощью цифрового пианино CVP-210/208 можно выводить на экран тексты песен при воспроизведении файла в формате XF, содержащего текст.

■ Файл стиля

Формат Style File Format (SFF) представляет собой оригинальный формат файла стиля, разработанный корпорацией Yamaha, в котором используется уникальная система преобразования, позволяющая автоматически создавать высококачественный аккомпанемент на основе большого количества типов аккордов.

Формат распределения тембров

В MIDI тембры приписываются к так называемым «номерам программ». Стандарт присвоения таких номеров (порядок размещения тембров) и называется «форматом распределения тембров».

Правильное воспроизведение возможно только в случае, если этот формат для данных песни совпадает с форматом воспроизводящего MIDI-устройства.

CVP-210/208 поддерживает следующие форматы файлов.

ПРИМЕЧАНИЕ

Даже если MIDI-устройства и MIDI-файлы удовлетворяют всем вышеперечисленным условиям, данные все равно могут оказаться несовместимыми из-за особенностей устройств и методов записи данных.

■ GM System Level 1

Это один из самых распространенных форматов.

- Многие MIDI-устройства совместимы с форматом GM System Level 1. То же относится и к большинству песен, имеющих в продаже.

■ XG

Формат XG является расширением стандарта General MIDI (GM System level 1 format). Фирма Yamaha разработала эту спецификацию для увеличения числа доступных тембров и лучшего управления тембрами и эффектами, а также для совместимости MIDI-данных в будущем.

- Песни, записанные на CVP-210/208 с использованием тембров XG, совместимы с любыми устройствами, поддерживающими формат XG.

■ DOC

Этот формат распределения тембров поддерживают многие MIDI-устройства корпорации Yamaha, включая цифровые пианино серии Clavinova. Это обычный формат, который используется в разном программном обеспечении Yamaha.

CVP-210/208: Сборка подставки для клавиатуры

⚠ ВНИМАНИЕ!

- Не перепутайте компоненты и устанавливайте их в правильном направлении. Выполняйте сборку согласно следующей инструкции.
- Для сборки требуется не менее двух человек.
- Необходимо использовать винты указанного размера. Использование неправильных винтов может повредить инструмент.
- После завершения сборки каждой части затяните винты.
- Для разборки инструмента выполните инструкцию в обратном порядке.

Приготовьте крестовую отвертку.

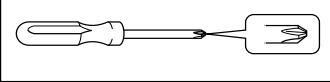

1 Выньте все комплектующие из коробки. Убедитесь, чтобы все указанные на рисунке комплектующие имелись в наличии.

Главная часть

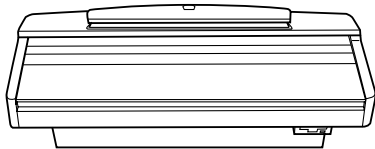

Передняя ножка (левая)



Задняя ножка

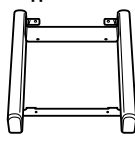

Передняя ножка (правая)



Блок педалей

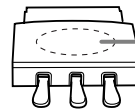

Кабель педалей, прикрепленный внутри

Кабель питания



5x18 мм крепежные винты x16



2 Прислоните устройство к стене с закрытой крышкой и опущенной клавиатурой.

⚠ ВНИМАНИЕ!

- Не прищемите пальцы.
- Верхняя часть пюпитра не зафиксирована. Прислоняя устройство к стене, поддерживайте пюпитр рукой, чтобы он не упал.

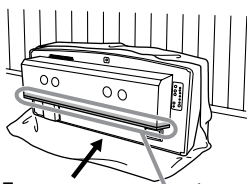

Проверьте, чтобы клавиатура была внизу.

⚠ ВНИМАНИЕ!

Не прикасайтесь к защитной сетке динамика. Это может привести к повреждению внутренней части динамика.

⚠ ВНИМАНИЕ!

Не ставьте корпус задней частью вниз.

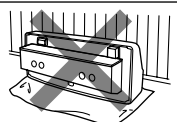

⚠ ВНИМАНИЕ!

Не ставьте корпус на пол в перевернутом состоянии.

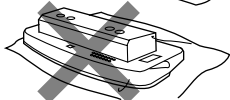

3 Снимите крышку с корпуса динамика.

Крышка динамика прикреплена к устройству в нескольких местах с помощью двух петель и Velcro-ленты. Потяните их вниз, чтобы снять крышку динамика. Не прикасайтесь к динамику при перемещении корпуса. Это может привести к повреждению.

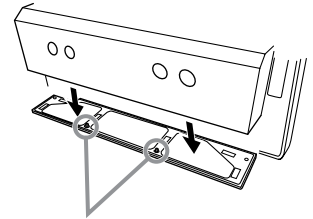

⚠ ВНИМАНИЕ!

Положите руки, как указано на рисунке, и потяните. Динамики расположены по бокам – не притрагивайтесь к ним во избежание повреждений.

4 Прикрепите передние ножки.

Передняя ножка (правая)

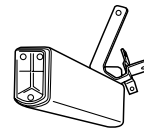

Передняя ножка (левая)

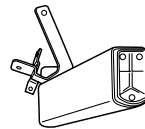

- 1 Прикрепите переднюю правую ножку к нижней поверхности устройства с помощью двух винтов.

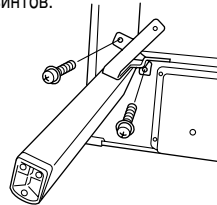

- 2 Прикрепите переднюю левую ножку к корпусу динамика с помощью трех винтов.

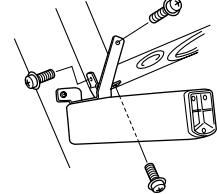

- 3 Таким же образом прикрепите переднюю левую ножку. Если отверстия для винтов не совпадают, ослабьте остальные винты и подгоните положение передней ножки.

5 Прикрепите заднюю ножку.

- 2 Прикрепите задние ножки к корпусу динамика с помощью двух винтов.

- 1 Прикрепите задние ножки к нижней поверхности устройства с помощью двух винтов.

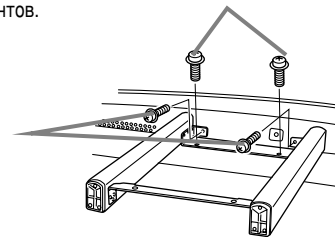

Если отверстия для винтов не совпадают, ослабьте остальные винты и подгоните положение задних ножек.

6 Поставьте устройство на ножки.

Поднимая устройство, используйте в качестве опоры передние ножки.

⚠ ВНИМАНИЕ!

- Не прищемите пальцы.
- Поднимая устройство, не беритесь за крышку клавиатуры.

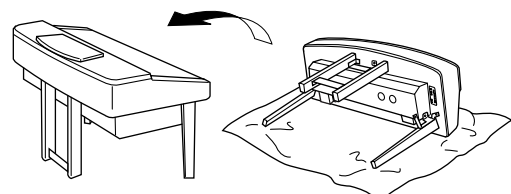

7 Установка блока педалей.

1 Снимите пластиковый чехол с задних ножек.

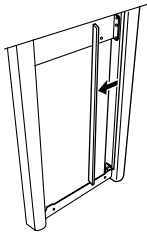

2 Отвяжите и распрямите упакованный кабель, прикрепленный к нижней части блока педалей.

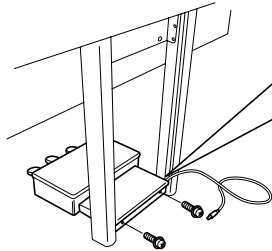
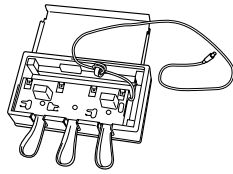

3 Пропустите кабель педалей между блоком педалей и задней ножкой.

4 Проверьте, чтобы блок педалей плотно прилегал к полу (без просветов), и прикрепите его с помощью двух винтов.

8 Подсоедините кабель педали.

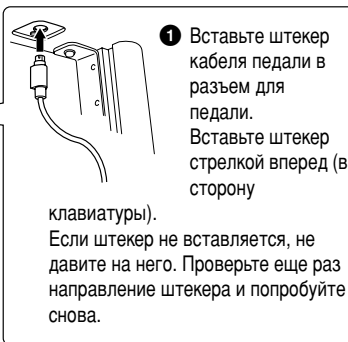
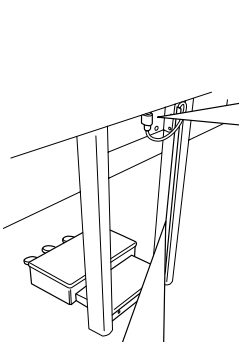

1 Вставьте штекер кабеля педали в разъем для педали. Вставьте штекер стрелкой вперед (в сторону

клавиатуры). Если штекер не вставляется, не давите на него. Проверьте еще раз направление штекера и попробуйте снова.

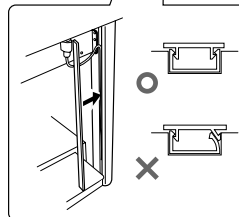

2 Вставьте кабель педали в канавку задней ножки и установите пластиковый чехол на канавку. Не пропускайте соединительную ленту между стенкой канавки и ножкой.

9 Установка крышки динамика на корпусе динамика.

Установите крышку на корпусе динамика зубчатой стороной к верхнему правому углу. Совместите два штекера на крышке динамика с отверстиями в корпусе динамика и протолкните их туда, где прикреплена Velcro-лента.

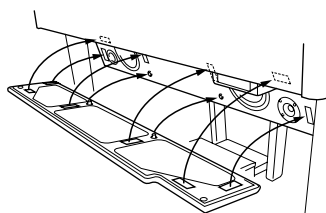

⚠ ВНИМАНИЕ!

Крышка динамика сделана из очень мягкого материала. Если вы протолкнете штекеры в любое другое место, кроме того где расположены ушко и Velcro-лента, это может привести к повреждению динамиков.

10 Установите селектор напряжения и подсоедините кабель питания.

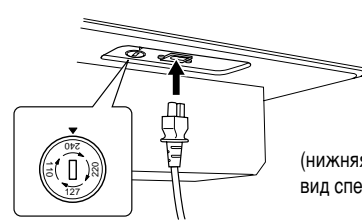

(нижняя часть правой стороны: вид спереди)

Переключатель напряжения

В некоторых регионах используется переключатель напряжения. Прежде чем подключать кабель питания, проверьте, правильно ли он установлен. Для установки переключателя на 110, 127, 220 или 240 вольт, с помощью отвертки поверните диск так, чтобы правильное напряжение для вашего региона находилось напротив указателя на панели. При установке переключатель напряжения установлен на напряжение в 240 В. Выбрав соответствующее напряжение, подключите кабель питания к разъему AC INLET и к электросети. В некоторых регионах для подключения к электросети требуются переходники с соответствующим расположением контактов.

⚠ ОСТОРОЖНО!

Неправильная установка напряжения может серьезно повредить цифровое пианино Clavinova или вызвать неправильную работу.

■ После сборки проверьте следующее.

- Не осталось ли «лишних» деталей?
→ Проверьте сборку и исправьте ошибки.
- Не мешает ли пианино Clavinova открывать двери и перемещать предметы?
→ Поставьте цифровое пианино Clavinova в удобное место.
- Не «болтается» ли цифровое пианино Clavinova, когда вы его трясете (об этом можно судить по грохоту)?
→ Затяните все винты.
- Кабели педали и питания плотно вставлены в разъемы?
→ Проверьте соединения.
- Если основная часть инструмента скрипит или неустойчива, когда вы играете на клавишах, посмотрите схему сборки и затяните все винты.

При перемещении собранного инструмента всегда беритесь за нижнюю часть основного блока.

⚠ ВНИМАНИЕ!

Не беритесь за крышку клавиатуры или ее верхнюю часть. Неправильная эксплуатация может привести к выходу инструмента из строя или к травме.

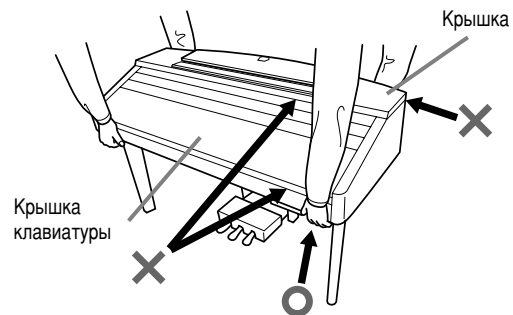

Если вы передвигаете инструмент после сборки, снова закрепите винты на блоке педалей так, чтобы блок плотно прилегал к полу (без просветов). (См. шаг 7-4.)

Устранение неполадок

Проблема	Возможные причины и способы устранения
<ul style="list-style-type: none"> Цифровое пианино Clavinova не включается; отсутствует питание. 	Убедитесь в том, что цифровое пианино Clavinova подключено к розетке надлежащим образом. Проверьте подключение кабеля к разъему переменного тока на цифровом пианино Clavinova и к розетке (стр. 17).
<ul style="list-style-type: none"> При включении и отключении питания слышны щелчки и хлопки. 	Так всегда происходит при подаче и электропитания.
<ul style="list-style-type: none"> Из динамиков цифрового пианино Clavinova слышен шум. 	Если рядом с цифровым пианино Clavinova используется мобильный телефон, могут возникать помехи. Во избежание возникновения помех отключите мобильный телефон или используйте его на значительном расстоянии от цифрового пианино Clavinova.
<ul style="list-style-type: none"> Экран слишком яркий или слишком темный, трудно что-либо прочесть. 	Яркость экрана может зависеть от температуры окружающего воздуха; попробуйте отрегулировать контрастность (стр. 152).
<ul style="list-style-type: none"> Клавиатура звучит слишком тихо по сравнению с автоаккомпанементом или песней. 	Общее звучание клавиатуры или отдельной части клавиатуры могло быть установлено на низкий уровень громкости. Установите более высокий уровень громкости тембров MAIN/LAYER/LEFT или более низкий уровень громкости для параметра STYLE/SONG (Песня/стиль) на экране BALANCE (Регулировка громкости) (стр. 65).
<ul style="list-style-type: none"> Автоаккомпанемент или песня звучат слишком тихо по сравнению с клавиатурой. 	Установлен слишком низкий уровень громкости для одной или нескольких частей автоаккомпанемента или каналов песни. Установите более высокий уровень громкости для данной части или канала песни на экране MIXER (Микшер) (стр. 124).
<ul style="list-style-type: none"> Общий уровень громкости слишком низкий или звук отсутствует вообще. 	<ul style="list-style-type: none"> Общая громкость слишком низка; установите нужный уровень громкости с помощью диска управления [MASTER VOLUME]. Возможно, установлен низкий уровень громкости для отдельных частей. Увеличьте громкость частей MAIN, LAYER, LEFT, STYLE и SONG на экране BALANCE (Регулировка громкости) (стр. 65). Убедитесь также, что переключатель требуемого канала установлен в положение ON (Вкл.) (стр. 65, 80). При подключенных наушниках выходной сигнал на динамики отключается. (Это происходит, если в качестве параметра «speaker» задан «HEADPHONE SW»; стр. 152.) Отключите наушники. Убедитесь, что параметр speaker установлен в положение ON (Вкл.) (стр. 152). Убедитесь, что функция Local Control (использование встроенных тембров) установлена в положение ON (Вкл.) (стр. 148).
<ul style="list-style-type: none"> Функции damper, sostenuto и soft не используются для соответствующих педалей. 	Каждой педали присвоена отдельная функция. Убедитесь, что каждой педали присвоена соответствующая функция SUSTAIN, SOSTENUTO и SOFT (стр. 142).
<ul style="list-style-type: none"> Правая педаль не работает или звук продлевается, даже если она не нажата. 	Возможно, кабель педалей неправильно подключен. Убедитесь, что кабель педалей плотно вставлен в соответствующий разъем (стр. 164 - 165).
<ul style="list-style-type: none"> Звучат не все одновременно играемые ноты. 	Возможно, было превышено максимальное количество тембров полифонии цифрового пианино Clavinova. В таких случаях ноты, которые были сыграны первыми, перестают звучать, чтобы дать возможность прозвучать последним из сыгранных нот. Более подробные сведения о максимальном количестве одновременно звучащих тембров (полифонии) см. на стр. 168.
<ul style="list-style-type: none"> Некоторые тембры группы Regular (стр. 92) появляются вместо тембров группы Natural, когда вы задаете настройки Sound Creator, Mixing Console и Pedal control (in Function). 	Все в порядке. Тембры группы Regular, перечисленные ниже, встроены в источник тон-генератора тембров группы Natural (стр. 92): Sweet! (инструмент: «сладкозвучный») Harmonica, Sweet! Mandolin (CVP-210), Trumpet (CVP-210), Live! French Horn (CVP-210), Sweet! Oboe, Live! Sax Section (CVP-210), Sweet! Violin
<ul style="list-style-type: none"> Не удается запустить стиль аккомпанемента или песню. 	<ul style="list-style-type: none"> Для сигнала синхронизации (может быть установлено значение «EXTERNAL» (Внешний). Установите значение «INTERNAL» (Внутренний) (стр. 149). Убедитесь в том, что была нажата соответствующая кнопка [START/STOP] (Вкл./выкл.). Для воспроизведения стиля аккомпанемента нажмите кнопку STYLE (Стиль) [START/STOP] (стр. 65); для воспроизведения песни нажмите кнопку SONG (Песня) [START/STOP] (стр. 78). Мог быть выбран параметр «Новая песня» (создание песни с «нуля»). Выберите на экране SONG (Песня) (стр. 78) нужную песню. Воспроизведение песни закончилось. Вернитесь в начало песни, нажав кнопку [TOP] (стр. 80).
<ul style="list-style-type: none"> Воспроизводятся только ритмические каналы. 	Убедитесь в том, что включена функция автоаккомпанемента; нажмите кнопку [ACMP].
<ul style="list-style-type: none"> Не удается запустить стили аккомпанемента, даже когда функция синхронного запуска находится в режиме ожидания и нажата клавиша на клавиатуре. 	Возможно, была сделана попытка запустить аккомпанемент с помощью клавиши в правой части клавиатуры. Нажмите клавишу в разделе клавиатуры для левой руки (разделе аккомпанемента).
<ul style="list-style-type: none"> Нужный аккорд не распознается или не воспроизводится функцией автоаккомпанемента. 	<ul style="list-style-type: none"> Возможно, были нажаты неверные клавиши для указания аккорда. См. главу «Типы аккордов, распознаваемые в режиме Fingered» на (стр. 67). Возможно, были нажаты клавиши, соответствующие режиму, отличному от текущего. Проверьте, какой режим аккомпанемента выбран, и нажмите клавиши, соответствующие этому режиму (стр. 66).

Проблема	Возможные причины и способы устранения
<ul style="list-style-type: none"> Акорды автоаккомпанемента распознаются вне зависимости от установленной точки разделения клавиатуры или от того места на клавиатуре, где они были взяты. 	<p>Это обычно происходит в тех случаях, когда в качестве режима аппликатуры установлено значение «Full Keyboard» (Вся клавиатура) или «AI Full Keyboard» (Вся клавиатура AI). Если выбран один из этих режимов, аккорды распознаются по всему диапазону клавиатуры вне зависимости от установленной точки разделения клавиатуры. При необходимости установите другой режим аппликатуры (стр. 66).</p>
<ul style="list-style-type: none"> Отдельные ноты звучат не на той высоте. 	<p>Для параметра могло быть установлено значение, отличное от «Equal» (Равномерная температура), что и приводит к изменению системы настройки (темперации) клавиатуры. Установите для данного строя значение «Equal» (Равномерная температура) на странице Scale Tune (стр. 138).</p>
<ul style="list-style-type: none"> Некоторые каналы воспроизводятся неправильно при проигрывании песни. 	<p>Убедитесь в том, что включено воспроизведение соответствующих каналов (стр. 80).</p>
<ul style="list-style-type: none"> Если при гармонизации вокала звук искажается или воспроизводится не на той высоте, возможно, в микрофон при пении попадают посторонние звуки, например звучание автоаккомпанемента цифрового пианино Clavinova. В частности, искажения при гармонизации вокала могут быть вызваны использованием низких звуков. 	<p>В этом случае необходимо сделать так, чтобы в микрофон попадало как можно меньше посторонних звуков:</p> <ul style="list-style-type: none"> При пении держите микрофон как можно ближе к губам. Используйте направленный микрофон. Уменьшите общую громкость или громкость каждой части. Удалите микрофон как можно дальше от динамиков инструмента. Уберите низкие частоты с помощью трехполосного эквалайзера на экране MICROPHONE SETTING (Настройка микрофона) (стр. 133). Увеличьте уровень громкости микрофонного выхода («ТН.») с помощью компрессора на экране MICROPHONE SETTING (Настройка микрофона) (стр. 133).
<ul style="list-style-type: none"> Функция Vocal Harmony не воспроизводит соответствующие ноты гармонии. 	<p>Убедитесь с том, что используете правильный способ определения нот гармонии для текущего режима функции Vocal Harmony. См. стр. 134.</p>
<ul style="list-style-type: none"> Не работает функция гармонизации. 	<p>Гармонизация не может использоваться при установленном режиме аппликатуры «Full Keyboard» (Вся клавиатура) или «AI Full Keyboard» (Вся клавиатура AI). Выберите соответствующий режим аппликатуры (стр. 66).</p>
<ul style="list-style-type: none"> Не удается записать сигнал с микрофонного входа и эффект Vocal Harmony. 	<p>Так и должно быть — запись с микрофонного аудиовхода невозможна.</p>
<ul style="list-style-type: none"> MIDI-сообщения не передаются и не принимаются через порты MIDI даже при правильном подключении кабелей MIDI. 	<p>Отсоедините кабель USB от USB-порта цифрового пианино Clavinova.</p>
<ul style="list-style-type: none"> При смене тембра меняется ранее выбранный эффект. 	<p>У каждого тембра имеются свои собственные встроенные значения, которые автоматически активируются при включении соответствующих параметров функции Voice Set (стр. 146).</p>
<ul style="list-style-type: none"> При игре на клавиатуре качество звука у разных нот немного разное. Некоторые тембры построены на основе зацикленных звуковых фрагментов («петель»). При использовании некоторых тембров с увеличением высоты нот слышен шум или эффект вибрато. 	<p>Так и должно быть, такой эффект обусловлен системой сэмплирования цифрового пианино Clavinova.</p>
<ul style="list-style-type: none"> Некоторые тембры при игре в более высоких или низких регистрах изменяют высоту звучания на целую октаву. 	<p>Все в порядке. Некоторые тембры имеют ограничения по высоте. Если предел достигнут, происходит такой сдвиг.</p>
<ul style="list-style-type: none"> На экране Open/Save отображается встроенный тембр, даже если в установках регистрационной памяти записан пользовательский тембр. 	<p>Так и должно быть. Воспроизводится будет пользовательский тембр. При регистрации пользовательского тембра в раздел памяти USER или на дискету регистрируется следующее: 1) исходный встроенный тембр, и 2) установки параметров, заданные в функции Sound Creator. При вызове установок регистрационной памяти, содержащих пользовательский тембр, цифровое пианино Clavinova выбирает встроенный тембр (на котором основан пользовательский тембр) и применяет к нему соответствующие настройки параметров. В результате воспроизводится пользовательский тембр.</p>
<ul style="list-style-type: none"> Сохранение данных на дискете отнимает много времени. 	<p>Все в порядке. Следует иметь в виду, что для сохранения 1 Мбайта данных на дискете требуется приблизительно 1 минута.</p>
<ul style="list-style-type: none"> Тембр слишком зашумлен. 	<p>Отдельные тембры могут иметь шумовые призвуки, это зависит от параметров Harmonic Content (Добавление гармоник) и/или Brightness (Яркость), установленных на странице FILTER экрана Mixing Console (стр. 125).</p>
<ul style="list-style-type: none"> Звук искажен или зашумлен. 	<ul style="list-style-type: none"> Возможно, установлен слишком высокий уровень громкости. Проверьте, правильно ли настроены соответствующие параметры громкости. Искажение может быть вызвано отдельными эффектами. Попробуйте убрать все лишние эффекты, особенно те, которые вызывают искажение звука (стр. 126). Некоторые параметры фильтра резонанса, установленные на экране Custom Voice Creator (стр. 94), могут вызывать искажение звука. При необходимости можно изменить эти параметры. Возможно, полоса низких частот слишком усилена на экране Master Equalizer (Mixing Console) — стр. 128).
<ul style="list-style-type: none"> Слышен «двойной звук» или звук, напоминающий звучание флэнжера. Кроме того, каждый раз при нажатии клавиш звук несколько другой. 	<p>Для частей Main и Layer установлено значение «ON» (Вкл.), и обе они настроены на воспроизведение одного и того же тембра. Установите для части Layer значение «OFF» (Выкл.) (стр. 60) или назначьте свой тембр каждой из частей (стр. 58).</p>

Технические характеристики

○ : доступные

Название модели		CVP-210	CVP-208		
Источник звука		Динамическое стереосэмплирование тембров AWM			
Экран		640 X Графический жидкокристаллический дисплей с подсветкой (480 точек)			
Клавиатура		88 клавиш (A-1 - C7)			
Тембр	Полифония (максимальная)	256	192		
	Выбор тембров	397 тембров + 480 тоембров в формате XG + 26 ударных установок	378 тембров + 480 тембров в формате XG + 26 ударных установок		
		Тембр группы Regular	311	310	
		Тембр «Sweet»	14	13	
		Тембр «Cool»	6		
		Тембр «Live»	19	17	
		Тембр группы Natural	37	22	
	Органые тембры	10 (9 сочетаний труб)	10 (8 сочетаний труб)		
Функция Sound creator		○			
Эффекты	Блоки эффектов	Реверберация	2		
		Эффект Chorus	2		
		DSP яркости	7	5	
		MIC;микрофон	1		
		Типы эффектов	REVERB1	29 встроенных +3 пользовательских	
	REVERB2		5		
	CHORUS1		25 встроенных +3 пользовательских		
	CHORUS2		3		
	DSP1		164 встроенных +3 пользовательских		
	DSP2		12		
	DSP3,4,5,6 (DSP6; только CVP-210)		164 встроенных +10 пользовательских	88 встроенных +10 пользовательских	
	DSP7 (только CVP-210)		88 встроенных +10 пользовательских	—	
	Brilliance (яркости)		5		
	Master EQ (общая настройка эквалайзера)	5 встроенных + 2 пользовательских			
	Part EQ (настройка эквалайзера для партии)	27 частей			
	Гармонизация вокала		59 встроенных +10 пользовательских	49 встроенных +10 пользовательских	
	Стиль аккомпанемента	Количество стилей аккомпанемента		261	247
		Количество стилей сессий		31	
		Количество стилей пианиста		36	
Количество стилей Комбо		17			
Аппликатура		Single Finger (для игры одним пальцем), Fingered (традиционная), Fingered On Bass (традиционная с басом), Multi Finger (для игры несколькими пальцами), AI Fingered (традиционная AI), Full Keyboard (вся клавиатура), AI Full Keyboard (вся клавиатура AI)			
Функция Style Creator		○			
OTS (установки «в одно касание»)		Стиль аккомпанемента с использованием четвертей			
Функция OTS link (последовательность настроек «в одно касание»)		○			
Функция Music Finder		приблизительно 2500 записей			
Изменение		○			

Название модели		CVP-210	CVP-208	
Песня	Формат	SMF (формат 0,1), ESEQ		
	Встроенные песни	○		
	Guide		Follow Lights, Any Key, Karao-Key, Vocal CueTIME	
		индикатор	88 красный	
	Тексты песен	○		
	Партитура	○		
	Запись		Режим быстрой записи, режим записи нескольких тембров, режим пошаговой записи, редактирование песни	
Каналы записи		16		
Память Устройство	дискета (2HD, 2DD)	○		
	Флэш-память (внутренняя)	3302 КБ		
	Типы файлов, поддерживаемые флэш-памятью	Файлы песен (формат SMF), стилей (формат SFF), регистрационной памяти, тембров и т. п.		
темп;Темпо	Диапазон темпа	5 - 500		
	Собственный ритм	○		
	метроном		○	
Широта		звонок вкл./выкл., человеческие тембры (5 языков)		
Регистрационная память	Кнопки	8		
	Последовательность загрузки наборов параметров из регистрационной памяти	○		
	функция Freeze	○		
Другие	Демонстрация	Функция, тембр, стиль		
	язык	6 языков (английский, японский, немецкий, французский, испанский, итальянский)		
	Справка	○		
	Direct Access (прямой доступ)	○		
	кнопка настройки пианино (включая блокировку)	○		
	Общая громкость	○		
	функция Fade In/Out	○		
	транспонирование	Клавиатура/песня/общая		
	настройка звука	○		
	мелодическая кривая	Flat/Stretch (только натуральный тембр фортепиано)		
	Строй	Равномерно темперированный строй, чистый мажор/чистый минор, пифагорейский строй, строй с «усреднением», строй Веркмайстера/Кирнбергера, арабский строй 1/2		
	Чувствительность к силе нажатия	5 уровней		
	Гнезда/разъемы		PHONES × 2, MIDI (THRU, OUT, IN), USB, AUX PEDAL, AUX IN (L/L+R, R), AUX OUT (LEVEL FIXED) (L/R), AUX OUT (L/L+R, R) MIC (INPUT VOLUME, MIC./LINE IN), VIDEO OUT	
Педали	количество педалей	3		
	Функции педали	VOLUME (громкость), SUSTAIN (сустейн), SOSTENUTO (состенуто), SOFT, GLIDE (скольжение высоты звука), PORTAMENTO (портаменто), PITCHBEND (изменение высоты звука), MODULATION (модуляция), DSP VARIATION (вариации, задаваемые цифровым сигнальным процессором), VIBROTOR ON/OFF (включение/выключение вибрато), SONG START/STOP (включение/выключение режима воспроизведения песни), STYLE START/STOP (включение/выключение режима воспроизведения стиля) и т. п.		
Усилители/динамики	Усилители	60 Вт × 2		
	Динамики	(16 см + 5 см + 3 см) × 2		
Размеры [Ширина × Длина × Высота] (снабжено пюпитром)		1426,0 × 633,5 × 932 мм [56-1/8" × 24-15/16" × 36-11/16"] (1426,0 × 633,5 × 1097,4 мм) [56-1/8" × 24-15/16" × 43-3/16"]	1429,9 × 634,3 × 927,4 мм [56-5/16" × 24-15/16" × 36-1/2"] (1429,9 × 634,3 × 1092,6 мм) [56-5/16" × 24-15/16" × 43-1/8"]	
Вес		83,5 кг (184 фунтов, 13 унций)	78,5 кг (173 фунтов, 10 унций)	

* Технические характеристики и описания в этом руководстве пользователя даны только для информации. Корпорация Yamaha сохраняет за собой право модифицировать свои изделия и менять их технические характеристики без предварительного уведомления. Поскольку технические характеристики, оборудование и набор возможностей могут зависеть от региона, обращайтесь за информацией к местному представителю корпорации Yamaha.

Предметный указатель

0-9

1 — 16	110
3BAND EQ (трехполосный эквалайзер)	133

A

Accompaniment Guide	82
AI	66
AI FINGERED	66
AI FULL KEYBOARD	66
Any Key	82
AUTO	20

B

BACK GROUND	87
Bass (бас)	99
BEAT (размер)	74, 75

C

Channel (канал)	140
CHD	111
Chord (аккорд)	99
Clock	149
COLOR NOTE	86
COMMON	93
COMPRESSOR (компрессор)	134
Cool!	59
COPY (копирование)	47
CUT (вырезать)	46

D

Delete (удаление)	108
DELETE RECORD (удаление записи)	75
DELETE	47
DOC	163
Drum	59

E

ECHO	146
EDIT	116
EFFECT/EQ	95
EG (генератор огибающих)	94
ENDING	70
EQ (эквалайзер)	128
ESEQ	162

F

FAVORITE (любимые)	75
FINGERED (традиционный)	66
FINGERED ON BASS (традиционный с басом)	66
Follow Lights	82
FOOTAGE (органные флейты)	96
FULL KEYBOARD (вся клавиатура)	66

G

GENRE (жанр)	74, 76
GENRE NAME (название жанра)	76

H

HARMONY	62, 95, 146
---------------	-------------

I

ICON SELECT	50
INTRO	70

K

Karao-Key	82
KEY SIGNATURE (ключ)	85
KEYWORD (ключевое слово)	74, 75

L

Layer	60
LEFT CH	85
Live!	59
Live!Drums	59
LYRICS BACKGROUND PICTURE	87

M

MAIN A/B/C/D	68
MAIN PICTURE	154
Master Tune	138
Mean-Tone	139
Message Switch	149
MIC	131
MICROPHONE SETTING	133
MIDI	148
MIDI [THRU]	157
MIDI IN	157
MIDI OUT	157
MIDI-разъемы	157
MIDI-каналы	161
Mix (объединение каналов)	108
MULTI FINGER (несколькими пальцами)	66
Multi Recording	99

N

NAME	45
Natural!	59
NEW (FOLDER)	48
NEW RECORD (новая запись)	75
NOISE GATE (гейт)	133
Note Limit	122
NOTE NAME (название ноты)	86
NTR (правило транспозиции)	121
NTT (таблица транспозиции)	122

O

OCTAVE (сдвиг на октаву)	125
Organ Flutes!	59
OVERALL SETTING (общая настройка)	133

P

Pad («подклады»)	99
PASTE (вставка)	46, 47
Phrase (фразы)	99
PITCH BEND RANGE (диапазон изменения высоты)	125
PORTAMENTO TIME (время портаменто)	125
Pure Major (чистый мажор)	139

Q

QUANTIZE.....	85
Quantize (функция выравнивания).....	107, 120
Quick Recording (быстрая запись).....	98
Quick Start (быстрый запуск).....	140

R

Receive Transpose.....	149
REGISTRATION BANK.....	89
Rhythm (ритм).....	99
RIGHT CH (правый канал).....	85
RTR (правило повторного воспроизведения).....	122

S

SAVE (сохранение).....	48
Scale Tune.....	138
SFX (спецэффекты).....	59
SINGLE FINGER (одним пальцем).....	66
SMF (стандартный файл MIDI).....	162
SONG AUTO REVOICE.....	124
Song (песня).....	14
SPEED (скорость).....	94
Style File.....	19
Style (стиль).....	14
Sweet! (инструмент: «сладкозвучный»).....	59
SYS/EX. (сообщения System Exclusive).....	111

T

TALK SETTING.....	135
TEMPO FROM (поиск, начиная с темпа...).....	74
TEMPO TO (поиск, заканчивая темпом...).....	74
Transmit Clock.....	149
Tune.....	125
TUNING (настройка высоты).....	125

U

UP (вверх).....	48
USB.....	19
USER EFFECT.....	127
Utility.....	151

V

Vocal CueTIME.....	82
VOCAL HARMONY CONTROL.....	134
VOL/ATTACK.....	96
Volume/Voice (громкость/тембр).....	124

X

XF.....	19, 162
XG.....	19, 163

A

автоматическая смена настроек при переходе от одной основной части к другой.....	72
автоматическое включение/выключение записи.....	106
автоматическое проигрывание вставок при переходе от одной части к другой.....	70
аккордовые события.....	111
арабский строй.....	139
аранжировка и автоаккомпанемент.....	68
атака.....	94

Б

блок эффектов.....	127
блокировка параметра.....	152
быстрый выбор экрана.....	51

В

ввод аккордов и частей (пошаговая запись аккордов).....	104
ввод диакритических знаков (умляутов, символов ударения, японских символов «ゝ» и «°»).....	49
ввод имени пользователя и выбор языка.....	154
ввод и редактирование текста песен.....	112
ввод прочих символов.....	49
ввод символов.....	49
ввод цифр.....	49
верхняя нота.....	122
вibrato.....	94
воспроизведение встроенных песен.....	78
воспроизведение демонстраций.....	20
воспроизведение песен.....	21
воспроизведение песен с дискеты.....	80
воспроизведение песни.....	21, 77, 78
воспроизведение стиля.....	28, 63
воспроизведение тембров.....	25
воспроизведение только ритмических дорожек стиля.....	65
восстановление исходных параметров CVP-210/208.....	154
время звучания (Gate Time).....	102
время наращивания громкости, время снижения громкости, время нулевой громкости.....	151
вставка.....	70
выбор аппликатуры.....	142
выбор имен для файлов и папок.....	45
выбор объектов.....	50
выбор параметров «заморозки».....	90
выбор параметров записи: начало, конец, автоматическое включение и выключение записи.....	106
выбор тембра.....	58
выбор температуры.....	138
выбор типов интродукций и финалов.....	70
выбор файлов и папок.....	44
вывод данных на экран телевизора.....	156
вывод звука внешнего аудио оборудования через встроенные динамики цифрового пианино Clavinova.....	156
вызов наиболее удачного аккомпанемента.....	73
выключение каналов.....	65
выход из всплывающего окна.....	44

Г

глубина.....	94
гнездо [MIC. LINE IN].....	155
Гц.....	138

Д

диск [MASTER VOLUME].....	17
диск управления [DATA ENTRY].....	18, 50
диск управления громкостью [MASTER VOLUME].....	18
дискета.....	153
дисковод дискет.....	6, 19
добавление.....	75
добавление гармоник.....	94
дополнительные принадлежности.....	6
другие настройки.....	151

Ж

ЖК-дисплей.....	15
-----------------	----

3

загрузка зарегистрированных параметров	90
загрузка набора параметров	90
замена исходных значений параметров песни текущими	109
замена	75
запись	37, 73
запись в реальном времени	115
запись выступлений и создание песен	97
запись замены аккордов автоаккомпанемента	104
запись мелодий	103
запись отдельных нот	101
запись песен	97
запись по первой сыгранной ноте	106
звук для функции Tap Start	152
значения высот для каждого строя	139

И

игра на фортепиано «в одно касание»	59
игра одновременно двумя тембрами	26
игра с использованием нескольких тембров	60
изменение значений	50
изменение значка	50
изменение параметров тембра, выбираемых автоматически	146
изменение параметров, связанных с высотой звука	125
изменение ритма	118
изменение скорости нажатия	120
изменение характера тембра	125
изменение чувствительности к нажатию и настройка параметров транспозиции	144
индикаторы клавиатуры	19, 82
индикаторы темпа: главный экран MAIN	55
использование дисководов и дисков	6
исходный основной тон/аккорд	121

К

канал	65, 80, 107, 120
канальные MIDI-сообщения	160
клавиатура для ударных инструментов	59
книга песен	22, 77
кнопка [ACMP]	18, 64
кнопка [AUTO FILLIN]	18, 70
кнопка [BACK]	18, 44, 50
кнопка [BALANCE]	18, 65
кнопка [BREAK]	18, 68
кнопка [CHANNEL ON / OFF]	18, 65, 80
кнопка [DEMO]	14, 18, 56
кнопка [DIGITAL RECORDING]	14, 18, 97, 113
кнопка [DIRECT ACCESS]	18, 51
кнопка [DSP]	18, 61, 129
кнопка [EFFECT]	18, 131
кнопка [ENDING / rit.]	18, 31, 69
кнопка [ENTER]	18, 50
кнопка [EXIT]	18, 44
кнопка [EXTRA TRACKS (STYLE)]	18
кнопка [EXTRA TRACKS (STYLE)]	81
кнопка [FADE IN / OUT]	18, 69
кнопка [FF]	18, 80
кнопка [FREEZE]	19, 90, 145
кнопка [FUNCTION]	18, 136
кнопка [GUIDE]	14, 18, 82
кнопка [HARMONY / ECHO]	18, 62
кнопка [HELP]	18, 53
кнопка [INTRO]	18, 31, 68
кнопка [LEFT HOLD]	18, 62
кнопка [MEMORY]	19, 88
кнопка [MIC. SETTING]	18, 131

кнопка [MIXING CONSOLE]	18, 123
кнопка [MONO]	18, 62
кнопка [MUSIC FINDER]	15, 19, 33, 73
кнопка [NEXT]	44, 18, 50
кнопка [ON / OFF] (POWER)	18, 17
кнопка [OTS LINK]	18, 72
кнопка [PIANO]	15, 19, 59
кнопка [REC]	18, 97
кнопка [REPEAT]	18, 81
кнопка [REVERB]	18, 61
кнопка [REW]	18, 80
кнопка [SOUND CREATOR]	91, 18
кнопка [SYNC.START]	18, 64
кнопка [SYNC.STOP]	18, 69
кнопка [TALK]	18, 131
кнопка [TAP TEMPO]	18, 55
кнопка [TOP]	18, 80
кнопка [TRACK 1 (R)]	18, 81
кнопка [TRACK 2 (L)]	18, 81
кнопка [VARIATION]	18, 61
кнопка [VH TYPE SELECT]	18, 131
кнопка [VOCAL HARMONY]	18, 131
кнопка MAIN [A]	18, 68
кнопка MAIN [B]	18, 68
кнопка MAIN [C]	18, 68
кнопка MAIN [D]	18, 68
кнопка METRONOME [START / STOP]	18, 54
кнопка SONG [START / STOP]	18, 78
кнопка STYLE [START / STOP]	18, 64
кнопка VOICE PART ON / OFF [LAYER]	18, 60
кнопка VOICE PART ON / OFF [LEFT]	18, 60
кнопки [1▲▼] — [8▲▼]	18, 39–49
кнопки [A] — [J]	18, 44
кнопки ONE TOUCH SETTING [1] — [4]	19, 71, 72
кнопки REGISTRATION MEMORY [1] — [8]	19, 88
кнопки TEMPO [◀] [▶]	18, 54
кнопки TRANSPOSE [◀] [▶]	18, 144
кнопки VOICE	15, 19
кнопки VOICE (группы тембров)	58
концевое затухание	94
копирование и форматирование дисков	153
копирование с дискеты на дискету	153
копирование файлов и папок	47
копирование тактов	120
корректировка звука в соответствии с окружением	128
крышка клавиатуры	16
крючок для наушников	17

Л

левая педаль	19, 61, 62
--------------------	------------

М

метроном	151
----------------	-----

Н

назначение гармонизации	147
назначение каналов для аккордов	150
назначение каналов для основных тонов	150
настройка Registration Sequence, Freeze и Voice Set	145
настройка в одно касание	32
настройка выбранного стиля	71
настройка высоты всех тембров	138
настройка гармонизации вокала и микрофона	133
настройка громкости	17
настройка громкости микрофона и сопутствующих эффектов	135
настройка громкости частей / приглушение отдельных каналов	80

настройка общих параметров	136
настройка параметров клавиатуры и педалей	142
настройка параметров фейдинга, метронома, а также функций блокировки параметра и указания темпа	151
настройка параметров, связанных с автоаккомпанементом	141
настройка параметров, связанных с песней	140
настройка педалей	142
настройка списка событий – фильтр	112
настройка экрана, динамиков и отображения номеров тембров ..	152
настройка эффектов	126
настройка эффектов гармонизации и эха	146
наушники	17, 155
ножной контроллер	62, 157
нотные события	110

О

обогащение музыки эффектами Harmony и Echo	30
обслуживание	8
общая настройка системы	148
одновременное воспроизведение песни и стиля автоак-та	79
оперативная память	41
операции с файлами и папками	45
основные операции: организация данных	39
остановка воспроизведения стиля при снятии рук с клавиатуры ..	69
отметка «END»	105
отображение нот	84
отображение текста песни	87
отображение экрана Clavinova на экране телевизора	147
очистка тактов	120

П

параметр Transpose Assign	144
параметры	121
параметры SOUND CREATOR (тембры группы Natural/Regular)	92
параметры системы	154
параметры MIDI	154
параметры гравы	118
партитура	84
педаль (левая)	62
педаль (правая)	62
педаль (средняя)	62
педальный переключатель	62, 157
песня	77
первичное затухание	94
передача	149
передача MIDI-сообщений	149
перезагрузка системы; System Reset	154
переключатель [MIC. LINE]	19, 155
перемещение файлов и папок	46
переход на страницы более высокого уровня	48
пифагорейский строй	139
повтор определенного фрагмента песни	81
подключение внешних MIDI-устройств	157
подключение других устройств к цифровому пианино Clavinova ..	155
подключение к компьютеру	157
подключение микрофона или гитары	155
поддерживаемые типы песен	77
подключение аудио и видео устройств	156
подключение кабеля питания	17
подыгрываем песне и практикуемся	36
подыгрываем цифровому пианино Clavinova	36
позиция локатора	80, 140
поиск наиболее удачного аккомпанемента	74
поиск с помощью функции Music Finder	74
поиск среди записей Music Finder	34
показания кнопок – [BREAK], [INTRO], [MAIN], [ENDING]	68

порт [USB]	19, 157
порты MIDI [THRU] [OUT] [IN]	19, 157
пошаговая запись	101, 116
правая педаль	19, 62
преобразование в «кандзи» (японский язык)	49
приглушение отдельных частей	81
прием MIDI-сообщений	150
применение тембральных эффектов	61
пример информации, считываемой с клавиатуры	160
проигрывание демонстрационных песен	56
прослушивание через колонки и запись на внешнее устройство ..	156
прочие операции, связанные с воспроизведением	80
прочие параметры на экране Basic	116
пюпитр	16

Р

равномерно темперированный строй	139
раздел FLOPPY DISK	41, 42, 43
раздел PRESET	41, 42
раздел USER	41, 42, 43
разделы	30
разные тембры для правой и левой рук	27
разрешение выравнивания	107
разучивание ваших любимых песен	38
разучивание произведений с помощью учебных функций	83
разъем [AUX PEDAL]	19, 157
разъем [VIDEO OUT]	19, 147, 156
разъем [USB]	15
разъемы [PHONES]	19, 155
разъемы AUX IN [L / L+R] [R]	19
разъемы AUX OUT (LEVEL FIXED) [L] [R]	19, 156
разъемы AUX OUT [L / L+R] [R]	19, 156
разъемы OUTPUT [L / L+R] [R]	156
реверберация	129
редактирование аккордовых событий	111
редактирование записей с помощью функции Music Finder	75
редактирование записи	107
редактирование нотных событий	110
редактирование параметров канала	120
редактирование параметров, относящихся к каналам	107
редактирование системных событий	111
редактирование стиля аккомпанемента	118
редактирование тембров	91
регистрация наборов параметров	88
регулировка громкости	65
регулировка громкости и замена тембров	123
регулировка настроек гармонизации вокала и эффектов для обработки микрофонного сигнала	133
регулировка темпа	54
регулятор [INPUT VOLUME]	19, 155
режим наложения записи	113
резонанс	94

С

сборка CVP-208	164
сборка CVP-210	164
сборка стиля аккомпанемента	117
секвенсор	160
система	148
системные события	111
системные сообщения	161
скорость нажатия (Velocity)	102, 119
смешивание двух разных тембров	60
совместимость MIDI-данных	162
создание собственной настройки «в одно касание»	72
создание стилей аккомпанемента	113

сообщения	8
сохранение	40, 48
сохранение значений, заданных с передней панели	145
сохранение наборов параметров	89
сохранение файлов	48
справки на разных языках	53
средняя педаль («состенуто»)	19, 62
стандарт GM System Level 1	19, 163
стандартное включение записи	106
стиль	63
страница	103, 104, 106
страница (SOUND CREATOR)	93
страница Chord Detect	150
страница Chord Fingering	66, 142
страница CONFIG 1	151
страница CONFIG 2	152
страница Controller	142
страница Keyboard/Panel	144
страница Owner	154
страница Pedal	142
страница PIANO (SOUND CREATOR)	93
страница Receive	150
страница Song Settings	140
страница Style Setting	141
страница Voice Set	146
строй	139
строй Кирнбергера	139
строй Веркмейстера	139
структурная схема эффектов	129
сустейн	94

Т

таблица функции Direct Access	52
такт / доля / синхронизация	102
тексты песен	87, 112
тембральные эффекты	61
тембры группы Natural	92
тембры группы Regular	92
тип эффекта Vocal Harmony	131
типы аккордов, распознаваемые в режиме Fingered	67
типы данных на экране MIDI TRANSMIT/RECEIVE	149
типы эффекта Harmony	147
тоника	150
тонкая настройка партитуры	85
точка разделения клавиатуры	141
транспонирование канала	109

У

удаление события	120
удаление файлов и папок	47
указание последовательности вызова наборов настроек	145
упорядочение файлов с помощью создания новой папки	48
установка громкости и тембра	124
установка параметров MIDI	148
установка параметров файла SMF	121
установка тембров для левой и правой части клавиатуры	61

Ф

файл	41
файл стиля	162
файлы и папки на дискете	46
фиксатор для нот	16
фильтр	94, 112, 125
формат дискет	162
формат распределения тембров	163
формат секвенции	162

функция Auto Revoice	124
функция Style Creator	113
формат Disk Orchestra Collection	19
формат файла стиля (SFF)	114
форматирование дискет	153
функции обучения	82
функции, которыми можно управлять с помощью педалей	143
функция Chord Tutor	142
функция Dynamics	119
функция Groove	118
функция Local Control	148
функция Piano Lock	59
функция Registration Sequence	145
функция Song Creator	97

Х

характеристики записи в реальном времени	113
характеристики тембра	59

Ц

цент	138
циклическая запись	113

Ч

части для приема MIDI-сообщений	150
части стиля	30
части стиля аккомпанемента	99
чистый минор	139
что можно делать с MIDI?	161
что такое MIDI?	159
чувствительность к нажатию	144

Ш

шаблоны MIDI	148
--------------	-----

Э

экран REGISTRATION EDIT	89
экраны Open/Save	40
эффект Chorus	129
эффекты	126
эффекты пользователя	154
эхо	62

Я

яркость	94
---------	----

MEMO

MEMO

IMPORTANT SAFETY INSTRUCTIONS

INFORMATION RELATING TO PERSONAL INJURY, ELECTRICAL SHOCK, AND FIRE HAZARD POSSIBILITIES HAS BEEN INCLUDED IN THIS LIST.

WARNING- When using any electrical or electronic product, basic precautions should always be followed. These precautions include, but are not limited to, the following:

- 1.** Read all Safety Instructions, Installation Instructions, Special Message Section items, and any Assembly Instructions found in this manual BEFORE making any connections, including connection to the main supply.
- 2.** **Main Power Supply Verification:** Yamaha products are manufactured specifically for the supply voltage in the area where they are to be sold. If you should move, or if any doubt exists about the supply voltage in your area, please contact your dealer for supply voltage verification and (if applicable) instructions. The required supply voltage is printed on the name plate. For name plate location, please refer to the graphic found in the Special Message Section of this manual.
- 3.** This product may be equipped with a polarized plug (one blade wider than the other). If you are unable to insert the plug into the outlet, turn the plug over and try again. If the problem persists, contact an electrician to have the obsolete outlet replaced. Do NOT defeat the safety purpose of the plug.
- 4.** Some electronic products utilize external power supplies or adapters. Do NOT connect this type of product to any power supply or adapter other than one described in the owners manual, on the name plate, or specifically recommended by Yamaha.
- 5.** **WARNING:** Do not place this product or any other objects on the power cord or place it in a position where anyone could walk on, trip over, or roll anything over power or connecting cords of any kind. The use of an extension cord is not recommended! If you must use an extension cord, the minimum wire size for a 25' cord (or less) is 18 AWG. NOTE: The smaller the AWG number, the larger the current handling capacity. For longer extension cords, consult a local electrician.
- 6.** **Ventilation:** Electronic products, unless specifically designed for enclosed installations, should be placed in locations that do not interfere with proper ventilation. If instructions for enclosed installations are not provided, it must be assumed that unobstructed ventilation is required.
- 7.** **Temperature considerations:** Electronic products should be installed in locations that do not significantly contribute to their operating temperature. Placement of this product close to heat sources such as; radiators, heat registers and other devices that produce heat should be avoided.
- 8.** This product was NOT designed for use in wet/damp locations and should not be used near water or exposed to rain. Examples of wet/damp locations are; near a swimming pool, spa, tub, sink, or wet basement.
- 9.** This product should be used only with the components supplied or; a cart, rack, or stand that is recommended by the manufacturer. If a cart, rack, or stand is used, please observe all safety markings and instructions that accompany the accessory product.
- 10.** The power supply cord (plug) should be disconnected from the outlet when electronic products are to be left unused for extended periods of time. Cords should also be disconnected when there is a high probability of lightning and/or electrical storm activity.
- 11.** Care should be taken that objects do not fall and liquids are not spilled into the enclosure through any openings that may exist.
- 12.** Electrical/electronic products should be serviced by a qualified service person when:
 - a.** The power supply cord has been damaged; or
 - b.** Objects have fallen, been inserted, or liquids have been spilled into the enclosure through openings; or
 - c.** The product has been exposed to rain; or
 - d.** The product does not operate, exhibits a marked change in performance; or
 - e.** The product has been dropped, or the enclosure of the product has been damaged.
- 13.** Do not attempt to service this product beyond that described in the user-maintenance instructions. All other servicing should be referred to qualified service personnel.
- 14.** This product, either alone or in combination with an amplifier and headphones or speaker/s, may be capable of producing sound levels that could cause permanent hearing loss. DO NOT operate for a long period of time at a high volume level or at a level that is uncomfortable. If you experience any hearing loss or ringing in the ears, you should consult an audiologist. IMPORTANT: The louder the sound, the shorter the time period before damage occurs.
- 15.** Some Yamaha products may have benches and/or accessory mounting fixtures that are either supplied as a part of the product or as optional accessories. Some of these items are designed to be dealer assembled or installed. Please make sure that benches are stable and any optional fixtures (where applicable) are well secured BEFORE using. Benches supplied by Yamaha are designed for seating only. No other uses are recommended.

PLEASE KEEP THIS MANUAL

FCC INFORMATION (U.S.A.)

1. **IMPORTANT NOTICE: DO NOT MODIFY THIS UNIT!**

This product, when installed as indicated in the instructions contained in this manual, meets FCC requirements. Modifications not expressly approved by Yamaha may void your authority, granted by the FCC, to use the product.

2. **IMPORTANT:** When connecting this product to accessories and/or another product use only high quality shielded cables. Cable/s supplied with this product **MUST** be used. Follow all installation instructions. Failure to follow instructions could void your FCC authorization to use this product in the USA.
3. **NOTE:** This product has been tested and found to comply with the requirements listed in FCC Regulations, Part 15 for Class "B" digital devices. Compliance with these requirements provides a reasonable level of assurance that your use of this product in a residential environment will not result in harmful interference with other electronic devices. This equipment generates/uses radio frequencies and, if not installed and used according to the instructions found in the users manual, may cause interference harmful to the operation of

other electronic devices. Compliance with FCC regulations does not guarantee that interference will not occur in all installations. If this product is found to be the source of interference, which can be determined by turning the unit "OFF" and "ON", please try to eliminate the problem by using one of the following measures:

Relocate either this product or the device that is being affected by the interference.

Utilize power outlets that are on different branch (circuit breaker or fuse) circuits or install AC line filter/s.

In the case of radio or TV interference, relocate/reorient the antenna. If the antenna lead-in is 300 ohm ribbon lead, change the lead-in to co-axial type cable.

If these corrective measures do not produce satisfactory results, please contact the local retailer authorized to distribute this type of product. If you can not locate the appropriate retailer, please contact Yamaha Corporation of America, Electronic Service Division, 6600 Orangethorpe Ave, Buena Park, CA90620

The above statements apply **ONLY** to those products distributed by Yamaha Corporation of America or its subsidiaries.

* This applies only to products distributed by YAMAHA CORPORATION OF AMERICA.

(class B)

IMPORTANT NOTICE FOR THE UNITED KINGDOM

Connecting the Plug and Cord

IMPORTANT. The wires in this mains lead are coloured in accordance with the following code:

BLUE : NEUTRAL
BROWN : LIVE

As the colours of the wires in the mains lead of this apparatus may not correspond with the coloured markings identifying the terminals in your plug proceed as follows:

The wire which is coloured BLUE must be connected to the terminal which is marked with the letter N or coloured BLACK.

The wire which is coloured BROWN must be connected to the terminal which is marked with the letter L or coloured RED.

Making sure that neither core is connected to the earth terminal of the three pin plug.

(2 wires)

- This applies only to products distributed by Yamaha-Kemble Music (U.K.) Ltd.

CAUTION: TO PREVENT ELECTRIC SHOCK, MATCH WIDE BLADE OF PLUG TO WIDE SLOT, FULLY INSERT.

ATTENTION: POUR ÉVITER LES CHOCS ÉLECTRIQUES, INTRODUIRE LA LAME LA PLUS LARGE DE LA FICHE DANS LA BORNE CORRESPONDANTE DE LA PRISE ET POUSSER JUSQU' AU FOND.

(polarity)

- This applies only to products distributed by Yamaha Canada Music Ltd.
- Ceci ne s'applique qu'aux produits distribués par Yamaha Canada Musique Ltée.

For details of products, please contact your nearest Yamaha or the authorized distributor listed below.

Pour plus de détails sur les produits, veuillez-vous adresser à Yamaha ou au distributeur le plus proche de vous figurant dans la liste suivante.

Die Einzelheiten zu Produkten sind bei Ihrer unten aufgeführten Niederlassung und bei Yamaha Vertragshändlern in den jeweiligen Bestimmungsländern erhältlich.

Para detalles sobre productos, contacte su tienda Yamaha más cercana o el distribuidor autorizado que se lista debajo.

NORTH AMERICA

CANADA

Yamaha Canada Music Ltd.
135 Milner Avenue, Scarborough, Ontario,
M1S 3R1, Canada
Tel: 416-298-1311

U.S.A.

Yamaha Corporation of America
6600 Orangethorpe Ave., Buena Park, Calif. 90620,
U.S.A.
Tel: 714-522-9011

CENTRAL & SOUTH AMERICA

MEXICO

**Yamaha de Mexico S.A. De C.V.,
Departamento de ventas**
Javier Rojo Gomez No.1149, Col. Gpe Del
Moral, Deleg. Iztapalapa, 09300 Mexico, D.F.
Tel: 686-00-33

BRAZIL

Yamaha Musical do Brasil LTDA.
Av. Rebouças 2636, São Paulo, Brasil
Tel: 011-853-1377

ARGENTINA

Yamaha de Panamá S.A. Sucursal de Argentina
Viamonte 1145 Piso2-B 1053,
Buenos Aires, Argentina
Tel: 1-4371-7021

PANAMA AND OTHER LATIN AMERICAN COUNTRIES/ CARIBBEAN COUNTRIES

Yamaha de Panamá S.A.
Torre Banco General, Piso 7, Urbanización Marbella,
Calle 47 y Aquilino de la Guardia,
Ciudad de Panamá, Panamá
Tel: +507-269-5311

EUROPE

THE UNITED KINGDOM

Yamaha-Kemble Music (U.K.) Ltd.
Sherbourne Drive, Tilbrook, Milton Keynes,
MK7 8BL, England
Tel: 01908-366700

IRELAND

Danfay Ltd.
61D, Sallynoggin Road, Dun Laoghaire, Co. Dublin
Tel: 01-2859177

GERMANY

Yamaha Music Central Europe GmbH
Siemensstraße 22-34, 25462 Rellingen, Germany
Tel: 04101-3030

SWITZERLAND/LIECHTENSTEIN

**Yamaha Music Central Europe GmbH,
Branch Switzerland**
Seefeldstrasse 94, 8008 Zürich, Switzerland
Tel: 01-383 3990

AUSTRIA

**Yamaha Music Central Europe GmbH,
Branch Austria**
Schleiergasse 20, A-1100 Wien, Austria
Tel: 01-60203900

THE NETHERLANDS

**Yamaha Music Central Europe GmbH,
Branch Nederland**
Clarissenhof 5-b, 4133 AB Vianen, The Netherlands
Tel: 0347-358 040

BELGIUM/LUXEMBOURG

**Yamaha Music Central Europe GmbH,
Branch Belgium**
Rue de Geneve (Genevastraat) 10, 1140 - Brussels,
Belgium
Tel: 02-726 6032

FRANCE

**Yamaha Musique France, S.A.
Division Professionnelle**
BP 70-77312 Marne-la-Vallée Cedex 2, France
Tel: 01-64-61-4000

ITALY

**Yamaha Musica Italia S.P.A.
Combo Division**
Viale Italia 88, 20020 Lainate (Milano), Italy
Tel: 02-935-771

SPAIN/PORTUGAL

Yamaha-Hazen Música, S.A.
Ctra. de la Coruna km. 17, 200, 28230
Las Rozas (Madrid), Spain
Tel: 91-201-0700

GREECE

Philippos Nakas S.A. The Music House
147 Skiathou Street, 112-55 Athens, Greece
Tel: 01-228 2160

SWEDEN

Yamaha Scandinavia AB
J. A. Wettergrens Gata 1
Box 30053
S-400 43 Göteborg, Sweden
Tel: 031 89 34 00

DENMARK

YS Copenhagen Liaison Office
Generatorvej 8B
DK-2730 Herlev, Denmark
Tel: 44 92 49 00

FINLAND

F-Musiikki Oy
Kluuvikatu 6, P.O. Box 260,
SF-00101 Helsinki, Finland
Tel: 09 618511

NORWAY

Norsk filial av Yamaha Scandinavia AB
Grini Næringspark 1
N-1345 Østerås, Norway
Tel: 67 16 77 70

ICELAND

Skifan HF
Skeifan 17 P.O. Box 8120
IS-128 Reykjavik, Iceland
Tel: 525 5000

OTHER EUROPEAN COUNTRIES

Yamaha Music Central Europe GmbH
Siemensstraße 22-34, 25462 Rellingen, Germany
Tel: +49-4101-3030

AFRICA

**Yamaha Corporation,
Asia-Pacific Music Marketing Group**
Nakazawa-cho 10-1, Hamamatsu, Japan 430-8650
Tel: +81-53-460-2312

MIDDLE EAST

TURKEY/CYPRUS

Yamaha Music Central Europe GmbH
Siemensstraße 22-34, 25462 Rellingen, Germany
Tel: 04101-3030

OTHER COUNTRIES

Yamaha Music Gulf FZE
LB21-128 Jebel Ali Freezone
P.O.Box 17328, Dubai, U.A.E.
Tel: +971-4-881-5868

ASIA

HONG KONG

Tom Lee Music Co., Ltd.
11/F., Silvercord Tower 1, 30 Canton Road,
Tsimshatsui, Kowloon, Hong Kong
Tel: 2737-7688

INDONESIA

**PT. Yamaha Music Indonesia (Distributor)
PT. Nusantara**
Gedung Yamaha Music Center, Jalan Jend. Gatot
Subroto Kav. 4, Jakarta 12930, Indonesia
Tel: 21-520-2577

KOREA

Yamaha Music Korea Ltd.
Tong-Yang Securities Bldg. 16F 23-8 Yoido-dong,
Youngdungpo-ku, Seoul, Korea
Tel: 02-3770-0661

MALAYSIA

Yamaha Music Malaysia, Sdn., Bhd.
Lot 8, Jalan Perbandaran, 47301 Kelana Jaya,
Petaling Jaya, Selangor, Malaysia
Tel: 3-703-0900

PHILIPPINES

Yupangco Music Corporation
339 Gil J. Puyat Avenue, P.O. Box 885 MCPO,
Makati, Metro Manila, Philippines
Tel: 819-7551

SINGAPORE

Yamaha Music Asia Pte., Ltd.
11 Ubi Road #06-00, Meiban Industrial Building,
Singapore
Tel: 65-747-4374

TAIWAN

Yamaha KHS Music Co., Ltd.
3F, #6, Sec.2
Nan Jing E. Rd. Taipei.
Taiwan 104, R.O.C.
Tel: 02-2511-8688

THAILAND

Siam Music Yamaha Co., Ltd.
121/60-61 RS Tower 17th Floor,
Ratchadaphisek RD., Dindaeng,
Bangkok 10320, Thailand
Tel: 02-641-2951

THE PEOPLE'S REPUBLIC OF CHINA AND OTHER ASIAN COUNTRIES

**Yamaha Corporation,
Asia-Pacific Music Marketing Group**
Nakazawa-cho 10-1, Hamamatsu, Japan 430-8650
Tel: +81-53-460-2317

OCEANIA

AUSTRALIA

Yamaha Music Australia Pty. Ltd.
Level 1, 99 Queensbridge Street, Southbank,
Victoria 3006, Australia
Tel: 3-9693-5111

NEW ZEALAND

Music Houses of N.Z. Ltd.
146/148 Captain Springs Road, Te Papapa,
Auckland, New Zealand
Tel: 9-634-0099

COUNTRIES AND TRUST TERRITORIES IN PACIFIC OCEAN

**Yamaha Corporation,
Asia-Pacific Music Marketing Group**
Nakazawa-cho 10-1, Hamamatsu, Japan 430-8650
Tel: +81-53-460-2312

HEAD OFFICE Yamaha Corporation, Pro Audio & Digital Musical Instrument Division
Nakazawa-cho 10-1, Hamamatsu, Japan 430-8650
Tel: +81-53-460-2445