

Clavinova®

CLP-280/270

РУКОВОДСТВО ПОЛЬЗОВАТЕЛЯ

Перед началом работы с инструментом прочитайте раздел «Техника безопасности» на стр. 3 - 4.

ВАЖНО

—Проверьте источник питания.—

Убедитесь, что напряжение в розетке соответствует напряжению, указанному на инструменте. В некоторых случаях инструмент может быть снабжен переключателем напряжения, который расположен рядом с сетевым кабелем. Убедитесь, что положение переключателя соответствует напряжению, используемому в вашем регионе. При поставке переключатель напряжения установлен на напряжение в 240 В. При помощи отвертки поверните переключатель так, чтобы обозначение соответствующего напряжения было расположено возле указателя на панели.

Информацию о сборке подставки для клавиатуры см. в инструкциях в конце данного руководства.

SPECIAL MESSAGE SECTION

PRODUCT SAFETY MARKINGS: Yamaha electronic products may have either labels similar to the graphics shown below or molded/stamped facsimiles of these graphics on the enclosure. The explanation of these graphics appears on this page. Please observe all cautions indicated on this page and those indicated in the safety instruction section.

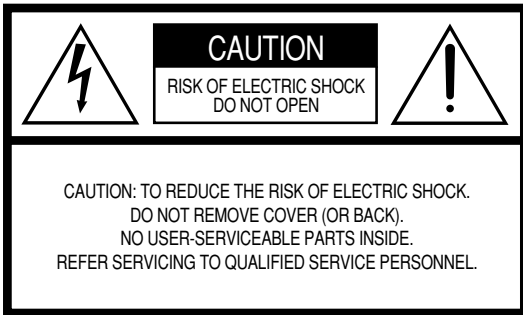

See bottom of Keyboard enclosure for graphic symbol markings



The exclamation point within the equilateral triangle is intended to alert the user to the presence of important operating and maintenance (servicing) instructions in the literature accompanying the product.

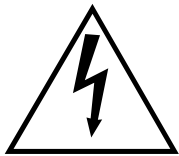

The lightning flash with arrowhead symbol, within the equilateral triangle, is intended to alert the user to the presence of uninsulated “dangerous voltage” within the product’s enclosure that may be of sufficient magnitude to constitute a risk of electrical shock.

IMPORTANT NOTICE: All Yamaha electronic products are tested and approved by an independent safety testing laboratory in order that you may be sure that when it is properly installed and used in its normal and customary manner, all foreseeable risks have been eliminated. DO NOT modify this unit or commission others to do so unless specifically authorized by Yamaha. Product performance and/or safety standards may be diminished. Claims filed under the expressed warranty may be denied if the unit is/has been modified. Implied warranties may also be affected.

SPECIFICATIONS SUBJECT TO CHANGE: The information contained in this manual is believed to be correct at the time of printing. However, Yamaha reserves the right to change or modify any of the specifications without notice or obligation to update existing units.

ENVIRONMENTAL ISSUES: Yamaha strives to produce products that are both user safe and environmentally friendly. We sincerely believe that our products and the production methods used to produce them, meet these goals. In keeping with both the letter and the spirit of the law, we want you to be aware of the following:

Battery Notice: This product MAY contain a small non-rechargeable battery which (if applicable) is soldered in place. The average life span of this type of battery is approximately five years. When replacement becomes necessary, contact a qualified service representative to perform the replacement.

Warning: Do not attempt to recharge, disassemble, or incinerate this type of battery. Keep all batteries away from children. Dispose of used batteries promptly and as regulated by applicable laws. Note: In some areas, the servicer is required by law to return the defective parts. However, you do have the option of having the servicer dispose of these parts for you.

Disposal Notice: Should this product become damaged beyond repair, or for some reason its useful life is considered to be at an end, please observe all local, state, and federal regulations that relate to the disposal of products that contain lead, batteries, plastics, etc.

NOTICE: Service charges incurred due to lack of knowledge relating to how a function or effect works (when the unit is operating as designed) are not covered by the manufacturer’s warranty, and are therefore the owners responsibility. Please study this manual carefully and consult your dealer before requesting service.

NAME PLATE LOCATION: The graphic below indicates the location of the name plate. The model number, serial number, power requirements, etc., are located on this plate. You should record the model number, serial number, and the date of purchase in the spaces provided below and retain this manual as a permanent record of your purchase.

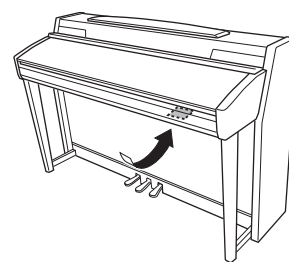

CLP-280/270

Model _____

Serial No. _____

Purchase Date _____

ПРАВИЛА ТЕХНИКИ БЕЗОПАСНОСТИ

ВНИМАТЕЛЬНО ПРОЧИТАЙТЕ, ПРЕЖДЕ ЧЕМ ПРИСТУПАТЬ К ЭКСПЛУАТАЦИИ

* Храните это руководство в безопасном месте. Оно вам еще понадобится.



ПРЕДУПРЕЖДЕНИЕ

Во избежание серьезных травм и даже смерти от удара электрическим током, а также короткого замыкания, повреждения оборудования, пожара и других инцидентов всегда соблюдайте следующие меры безопасности:

Электропитание/кабель питания

- Используйте только напряжение, заданное для инструмента. Это напряжение указано на инструменте.
- Периодически проверяйте вилку электроинструмента и удаляйте с нее грязь и пыль.
- Используйте только кабель питания и разъем, входящие в комплект поставки.
- Кабель питания не должен находиться рядом с источниками тепла (нагревателями, радиаторами и др.). Не допускайте также чрезмерного сгибания и повреждения кабеля, не ставьте на него тяжелые предметы и держите его в таком месте, где на него нельзя наступить, задеть ногой или что-нибудь по нему перекатить.

Не открывать

- Не открывайте инструмент и не пытайтесь разобрать или модифицировать его внутренние компоненты. В инструменте нет компонентов, которые должен обслуживать пользователь. При появлении неисправности немедленно прекратите эксплуатацию и обратитесь за помощью к квалифицированным специалистам центра технического обслуживания корпорации Yamaha.

Бережь от воды

- Берегите инструмент от дождя, не используйте его рядом с водой, в условиях сырости и повышенной влажности; не ставьте на него емкости с жидкостью, которая может разлиться и попасть внутрь.
- Никогда не вставляйте и не вынимайте вилку электроинструмента мокрыми руками.

Бережь от огня

- Не ставьте на инструмент горящие предметы, например свечи. Горящий предмет может упасть и вызвать пожар.

Внештатные ситуации

- В случае износа и повреждения кабеля питания или разъема, а также при внезапном исчезновении звука во время эксплуатации, при появлении необычного запаха и дыма немедленно отключите электропитание, выньте вилку из розетки и обратитесь за помощью к специалистам центра технического обслуживания корпорации Yamaha.



ВНИМАНИЕ!

Во избежание нанесения серьезных травм себе и окружающим, а также повреждения инструмента и другого имущества, помимо прочего всегда соблюдайте следующие меры безопасности:

Электропитание/кабель питания

- При отключении кабеля от инструмента или от электросети беритесь за вилку, а не за кабель. Иначе можно повредить кабель.
- Отключайте инструмент от электросети, если планируете не использовать его в течение длительного времени, а также во время грозы.
- Не подключайте инструмент к одной электрической розетке с другими устройствами (например, через тройник). Это может привести к снижению качества звука или перегреву розетки.

Сборка

- Внимательно прочитайте документацию, описывающую процесс сборки. Неправильная последовательность сборки может привести к повреждению инструмента или травмам.

Место установки

- Во избежание деформации панели и повреждения внутренних компонентов берегите инструмент от чрезмерной пыли и сильной вибрации и не используйте его при очень высокой или низкой температуре (например, на солнце, рядом с нагревателем или в машине в дневное время).
- Не используйте инструмент в непосредственной близости от телевизора, радиоприемника, стереооборудования, мобильного телефона и других электроприборов. В противном случае в инструменте, телевизоре или радиоприемнике могут возникнуть помехи.
- Во избежание случайного падения инструмента не оставляйте его в неустойчивом положении.
- Перед перемещением инструмента отсоедините все кабели.
- Перед настройкой инструмента убедитесь, что используемая электророзетка легко доступна. В случае возникновения каких-либо неполадок немедленно выключите инструмент и отключите его от электросети.
- Не устанавливайте инструмент вплотную к стене (необходим хотя бы 3-сантиметровый зазор), поскольку это может вызвать плохую циркуляцию воздуха и, как следствие, перегрев инструмента.

Подключение

- Перед подключением инструмента к другим электронным компонентам отключите их питание. Перед включением или отключением электронных компонентов установите минимальный уровень громкости. Убедитесь также в том, что на всех компонентах установлен минимальный уровень громкости, а во время игры на инструменте постепенно увеличьте громкость до нужной.

Обслуживание

- (Для модели с полировкой) Удаляйте пыль и грязь мягкой тканью. Не трите слишком усердно, поскольку небольшие частицы грязи могут поцарапать полировку инструмента.
- Для чистки инструмента пользуйтесь мягкой сухой или слегка влажной тканью. Никогда не используйте пятновыводители, растворители, жидкие очистители или чистящие салфетки с пропиткой.

Меры безопасности при эксплуатации

- Следите, чтобы крышка клавиатуры не защемила вам пальцы, не вставляйте пальцы или руку в отверстия инструмента.
- Никогда не засовывайте и не роняйте бумагу, металлические и прочие предметы в отверстия на крышке, панели и клавиатуре. Если это случилось, немедленно выключите инструмент и выньте кабель питания из розетки. Затем обратитесь за помощью к специалистам центра технического обслуживания корпорации Yamaha.
- Не кладите на инструмент предметы из винила, пластмассы или резины: это может вызвать выцветание панели или клавиатуры.
- (Для модели с полировкой) Удары металлическими, фарфоровыми или другими жесткими предметами могут вызвать трещины или шелушение полировки цифрового пианино. Меры безопасности при эксплуатации.
- Не облакачивайтесь на инструмент, не ставьте на него тяжелые предметы и не прикладывайте слишком большой силы при использовании кнопок, выключателями и разъемами.
- Не следует долго работать с высоким или некомфортным уровнем громкости, так как это может привести к потере слуха. При ухудшении слуха или звоне в ушах обратитесь к врачу.

Корпорация Yamaha не несет ответственности за повреждения, вызванные неправильной эксплуатацией или модификацией инструмента, а также за потерянные или испорченные данные.

Всегда выключайте инструмент, если не используете его.

Использование скамейки (если она есть)

- Во избежание случайного падения скамейки не оставляйте ее в неустойчивом положении.
- Не качайтесь на скамейке и не играйте, стоя на ней. Использование скамейки в качестве стремянки или в иных целях может привести к несчастному случаю или травме.
- Скамейка предназначена только для одного человека.
- Для моделей, у которых можно регулировать высоту скамейки, не пытайтесь регулировать высоту, сидя на скамейке, поскольку это создает чрезмерную нагрузку на регулировочный механизм, что может привести к повреждению механизма или даже травме.
- Если винты скамейки стали свободными в результате длительного использования, периодически завинчивайте их с помощью отвертки.

Сохранение данных

Сохранение и резервное копирование данных

- Текущие данные (стр. 43) теряются при отключении питания инструмента без сохранения. Сохраните данные в USB- или другое внешнее устройство хранения данных, например компьютер.

Сохраненные данные могут быть потеряны из-за неисправности или неправильной работы. Сохраните важные данные в USB- или другое внешнее устройство хранения данных, например компьютер.

Благодарим за выбор цифрового пианино Yamaha Clavinova. CLP-280/270.

Чтобы в полной мере использовать возможности и особенности вашего пианино Clavinova, внимательно прочтите это руководство и сохраните его для справки в дальнейшем.

О руководстве пользователя и отдельном буклете с таблицами

Руководство пользователя состоит из четырех основных разделов: «Введение», «Основные средства управления», «Тонкая настройка» и «Приложение». Кроме того, поставляется отдельный буклет с таблицами.

- Введение.** С этим разделом следует ознакомиться в первую очередь. Из разделов «Список задач» на стр. 8 и «Свойства» на стр. 10 вы узнаете, как использовать пианино Clavinova и его функции в конкретных ситуациях.
- Основные средства управления.** Раздел содержит сведения об основных функциональных возможностях инструмента. Обращайтесь к этому разделу во время игры на инструменте. Если у вас есть вопросы или какое-то слово вам незнакомо, см. раздел «Вопросы о работе и функциях» на стр. 99 или «Предметный указатель» на стр. 117.
- Тонкая настройка.** Этот раздел содержит сведения о тонкой настройке различных функций цифрового пианино Clavinova. Обращайтесь к этому разделу по необходимости.
- Приложение.** В этом разделе содержится информация по устранению неполадок, описание встроенных тембров и другие справочные материалы.
- Сборник таблиц.** Список тембров XG, формат данных MIDI и т.д.

- Модель CLP-280/270 в данном руководстве пользователя обозначается как «CLP/Clavinova».
- Иллюстрации и снимки ЖК-экранов приведены в руководстве пользователя только в качестве примеров, на вашем инструменте все может выглядеть несколько иначе.
- Копирование серийного программного обеспечения и музыкальных данных разрешено исключительно для личного использования.

УВЕДОМЛЕНИЕ ОБ АВТОРСКИХ ПРАВАХ

В этом продукте объединены компьютерные программы и содержимое, авторские права на которые принадлежат корпорации Yamaha или право использования которых получено по лицензии от других фирм. К таким материалам, защищенным авторскими правами, относятся без ограничения все компьютерные программы, файлы MIDI и т.д. Любое несанкционированное использование таких программ и содержимого, выходящее за рамки личного пользования, запрещено соответствующими законами. Любое нарушение авторских прав преследуется по закону. НЕ СОЗДАВАЙТЕ, НЕ РАСПРОСТРАНЯЙТЕ И НЕ ИСПОЛЬЗУЙТЕ НЕЗАКОННЫЕ КОПИИ. Это устройство может использовать различные типы/форматы музыкальных данных путем преобразования их в музыкальные данные нужного формата для дальнейшего использования. Таким образом, при воспроизведении данных устройством звучание может несколько отличаться от исходного.

Товарные знаки

- Apple и Macintosh являются товарными знаками корпорации Apple Computer Inc., зарегистрированными в США и других странах.
- Windows является зарегистрированным товарным знаком корпорации Microsoft®.
- SmartMedia является зарегистрированным товарным знаком корпорации Toshiba.
- Все остальные товарные знаки являются собственностью соответствующих владельцев.

Настройка

В отличие от акустического пианино, цифровое пианино Clavinova настраивать не надо. Оно всегда настроено.

Транспортировка

При переезде пианино Clavinova можно перевозить вместе с другими вещами. Перемещать инструмент можно как в собранном, так и в разобранном виде.

Клавиатуру следует транспортировать в горизонтальном положении. Не прислоняйте ее к стене и не ставьте на бок. Не подвергайте инструмент чрезмерной вибрации или сильным ударам.

После транспортировки инструмента для обеспечения оптимальной работы функции iAFC необходимо сделать следующее (стр. 81):

- Поставьте пианино так, чтобы расстояние между его задней панелью и стеной было не менее 10 см.
- Выполните автоматическую настройку функции iAFC (стр. 82).

Дополнительные принадлежности

- Коллекция партитур «50 хитов для фортепьяно»
- Руководство пользователя
- Сборник таблиц
- Скамейка (входит или не входит в поставку в зависимости от места покупки)
- Дополнительный компакт-диск для Windows
- Дополнительный компакт-диск с руководством по установке Windows

Оглавление

Введение

О руководстве пользователя и отдельном буклете с таблицами.....	5
Дополнительные принадлежности	5
Список задач	8
Панель управления и разъемы	10
Основы управления	12
Подготовка к работе.....	14
Крышка клавиатуры	14
Пюпитр.....	14
Скобки-ограничители для ног	14
Включение питания.....	15
Настройка контрастности экрана.....	16
Регулировка громкости	16
Использование наушников	16
Автоматическая регулировка iAFC.....	16

Основные операции..... 17

Прослушивание демонстрационных мелодий.....	18
Прослушивание 50 встроенных песен	20
Воспроизведение 50 встроенных песен	20
Упражнения для одной руки с использованием 50 встроенных песен	22
Упражнения с использованием функции Repeat Playback (циклического воспроизведения) и встроенных песен	23
Выбор и воспроизведение тембров	25
Выбор тембров	25
Использование педалей.....	26
Варьирование звучания [BRILLIANCE]/[REVERB]/[CHORUS]	27
Наложение тембров	29
Разделение клавиатуры и тембров	31
Использование метронома.....	33
Запись исполнения	34
Запись новой песни	34
Запись исполнения без указания записываемой партии.....	35
Запись исполнения нескольких разных партий	39
Другие методы записи	40
Работа с файлами, например удаление файлов песен... [FILE/SONG SETTING]	43
Сохранение записанных песен на USB-устройстве... [Save]	46
Удаление песни из памяти для хранения пианино Clavinova или с USB-устройства хранения данных... [Delete]	47
Переименование файлов... [Rename]	48
Копирование файлов... [Copy]	49
Перемещение файлов... [Move].....	51
Создание папок на USB-устройстве... [MakeDir]	52
Форматирование USB-устройства хранения данных... [Format]	52
Автоматический выбор песни с носителя... [SongAutoOpen]	53
Изменение типа символов на экране... [CharacterCode]	53

Воспроизведение записанных и приобретенных записей	54
Воспроизведение песни.....	54
Включение и выключение воспроизведения партии.....	57
Поддерживаемые типы данных.....	57
Подключение.....	58
Разъемы	58
Подключение USB-устройства хранения данных	60
Подключение к персональному компьютеру	63

Тонкая настройка **65**

Тонкая настройка	66
Список параметров.....	66
Установка настроек	69
Тонкая настройка записи и воспроизведения – [FILE/SONG SETTING].....	71
Настройки метронома – METRONOME [SETTING].....	74
Настройки тембров – [VOICE SETTING].....	75
Настройки для эффекта iAFC – кнопка [iAFC SETTING]	81
Другие настройки – [FUNCTION]	83
Список сообщений	93
Вопросы об операциях и функциях	99

Приложение..... **101**

Устранение неполадок	102
Совместимость данных.....	104
Встроенные тембры	106
Примеры сочетаний тембров (режимы Dual и Split)	108
CLP-280/270: Сборка подставки для клавиатуры.....	109
Использование дисковода гибких дисков (FDD) и дискет (Поставляется по заказу)	114
Установка дисковода гибких дисков (поставляется по заказу)	115
Технические характеристики.....	116
Предметный указатель	117

Список задач

Этот список может пригодиться, для того чтобы быстро найти страницы с описанием неясного вопроса.

Прослушивание

- Прослушивание демонстрационных песен
.....«Прослушивание демонстрационных мелодий» на стр. 18
.....«Воспроизведение 50 встроенных песен» на стр. 20
- Прослушивание демонстрационных песен с разными тембрами
.....«Прослушивание демонстрационных мелодий» на стр. 18
- Прослушивание песен из сборника «50 хитов для фортепьяно»
.....«Воспроизведение 50 встроенных песен» на стр. 20
- Прослушивание записи собственной игры
..... «Воспроизведение записанных и приобретенных записей» на стр. 54
- Прослушивание песен с USB-устройства хранения данных
..... «Подключение USB-устройства хранения данных» на стр. 60
.....«Воспроизведение записанных и приобретенных записей» на стр. 54

Игра на клавиатуре

- Использование трех педалей «Использование педалей» на стр. 26
- Выбор нужной высоты аккомпанемента «Изменение тональности – [Transpose]» на стр. 83

Изменение звукового оттенка

- Просмотр списка тембров.....«Встроенные тембры» на стр. 106
- Имитация концертного зала..... «[REVERB]» на стр. 28
- Сочетание двух тембров «Наложение тембров» на стр. 29
- Разные тембры для левой и правой рук
.....«Разделение клавиатуры и тембров» на стр. 31
- Как сделать тембр более ярким и резким или более мягким и плавным
.....«[BRILLIANCE]» на стр. 27
- Расширение звука..... «[CHORUS]» на стр. 28
- Как сделать звук трехмерным
..... «Настройки для эффекта iAFC – кнопка [iAFC SETTING]» на стр. 81

Упражнения

- Отключение звука для партии левой или правой руки
..... «Упражнения для одной руки с использованием 50 встроенных песен» на стр. 22
- Игра с соблюдением четкого ритма «Использование метронома» на стр. 33
- Игра при помощи записанной песни..... «Запись исполнения» на стр. 34
..... «Включение и выключение воспроизведения партии» на стр. 57

Этот список может пригодиться для того, чтобы быстро найти страницы с описанием неясного вопроса.

Запись

- Запись собственного исполнения «Запись исполнения» на стр. 34
 Удаление или копирование записанных песен
 «Работа с файлами, например удаление файлов песен... [FILE/SONG SETTING]» на стр. 43

Настройки

- Тонкая настройка записи и воспроизведения
 «Тонкая настройка записи и воспроизведения – [FILE/SONG SETTING]» на стр. 71
 Тонкая настройка метронома ... «Настройки метронома – METRONOME [SETTING]» на стр. 74
 Тонкая настройка тембров..... «Настройки тембров – [VOICE SETTING]» на стр. 75
 Тонкая настройка пианино Clavinova «Другие настройки – [FUNCTION]» на стр. 83

Подключение пианино Clavinova к другим устройствам

- Что такое MIDI..... «О MIDI-интерфейсе» на стр. 58
 Тонкая настройка параметров MIDI
 «Настройка канала передачи MIDI» – «Выбор типа данных, передаваемых через
 MIDI-интерфейс» на стр. 89 – 90
 Запись собственного исполнения «Штырьковые разъемы AUX OUT [L] [R]» на стр. 59
 Увеличение громкости «Штырьковые разъемы AUX OUT [L] [R]» на стр. 59
 Вывод звука других инструментов на пианино Clavinova
 «Разъемы AUX IN [L/L+R], [R]» на стр. 59
 Подключение USB-устройства хранения данных
 «Подключение USB-устройства хранения данных» на стр. 60
 Подключение к компьютеру..... «Подключение к персональному компьютеру» на стр. 63

Сборка

- Сборка/Разборка пианино Clavinova
 «CLP-280/270: Сборка подставки для клавиатуры» на стр. 109

Быстрое решение проблем

- Что предлагает цифровое пианино Clavinova «Список задач» на стр. 8
 «Панель управления и разъемы» на стр. 10
 Возврат к основному экрану..... кнопка «EXIT» на стр. 13
 Восстановление исходных параметров пианино Clavinova
 «Восстановление обычных (по умолчанию) настроек – кнопка [FactorySet]» на стр. 91
 Значение сообщений..... «Список сообщений» на стр. 93
 Вопросы об операциях и функциях..... «Вопросы об операциях и функциях» на стр. 99
 Устранение неполадок «Устранение неполадок» на стр. 102

Панель управления и разъемы

Пианино Yamaha CLP-280/270 Clavinova представляет ни с чем не сравнимую реалистичность звука, удивительные ощущения, как от игры на настоящем рояле, в нем также реализована оригинальная технология генерации тона AWM Dynamic Stereo Sampling (динамическое стереосэмплирование AWM) корпорации Yamaha, позволяющая создавать насыщенные, реалистичные музыкальные тембры. В пианино CLP-270 используется специальная клавиатура GH3 (Graded Hammer 3), на которой вес клавиши зависит от ее расположения, а в модели CLP-280 используется клавиатура из натурального дерева, в которой возможности GH3 дополнены настоящими деревянными клавишами, чтобы как можно точнее воспроизвести впечатление игры на настоящем рояле.

Каждая из этих двух клавиатур позволяет применять приемы игры, которые раньше были доступны только на рояле. Например, при повторном проигрывании одной и той же ноты звук плавно сливается даже без использования правой педали, а при быстром нажатии на одну и ту же клавишу звук получается отчетливым, без неестественного обрыва. Исключительно реалистичный тембр Grand Piano 1 на обоих инструментах также включает:

- динамическое сэмплирование, при котором переключение между сэмплами определяется скоростью нажатия клавиш, придавая звучанию дополнительную реалистичность;
- струнный резонанс (стр. 88), который воссоздает насыщенный резонанс струн пианино;
- сустейн-сэмплирование (стр. 88), использующее сэмплы резонанса деки и струн акустического рояля при нажатии на правую педаль, а также
- сэмплы отпущенной клавиши, которые добавляют характерный тихий звук, возникающий при отпускании клавиш.

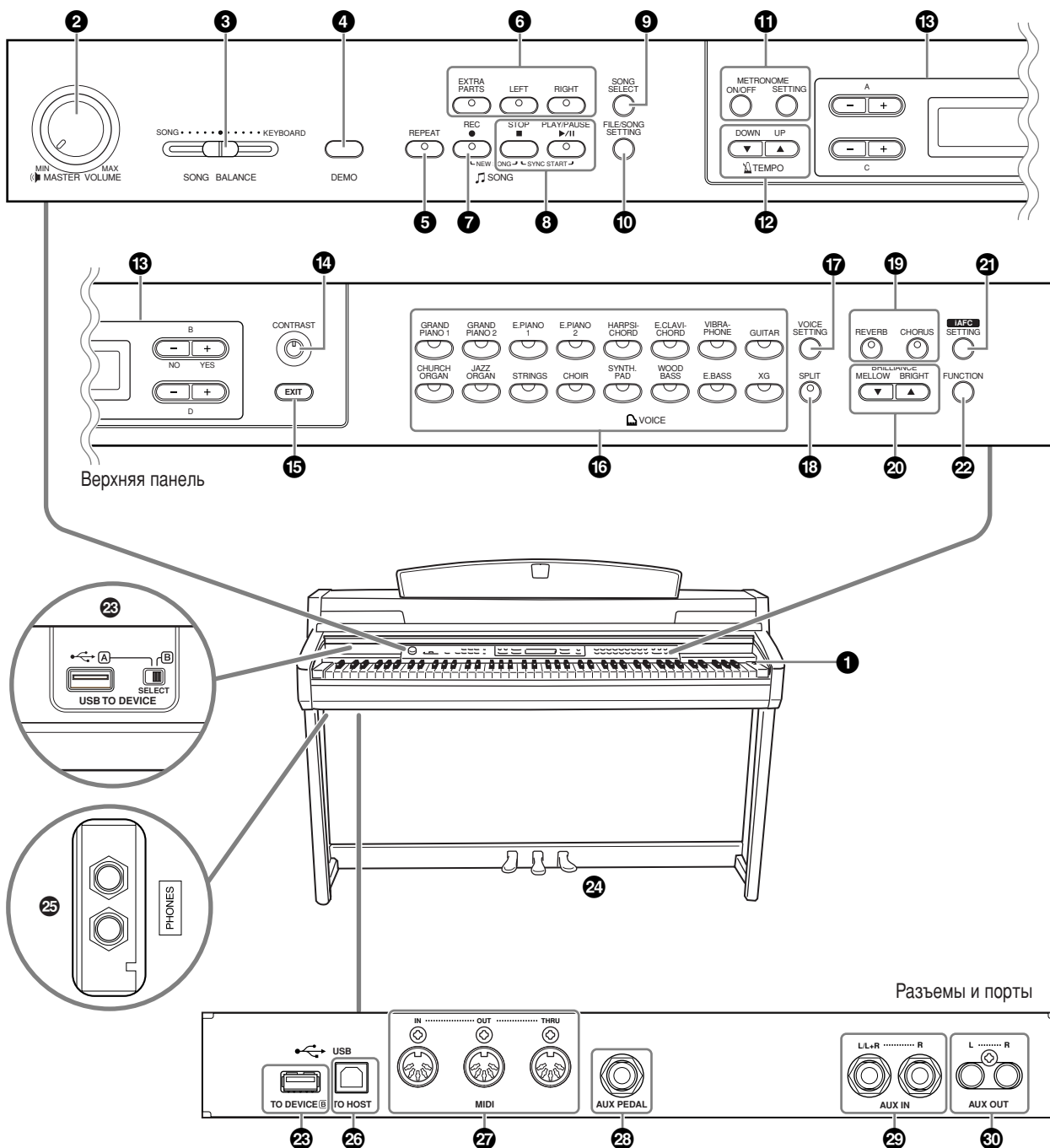

- 1** Выключатель [POWER] (питание) стр. 15
- 2** Диск управления [MASTER VOLUME] (основная громкость) стр. 16
Регулировка громкости звука с помощью диска.
- 3** Ползунковый регулятор [SONG BALANCE] (баланс громкости песни) стр. 42
С помощью этого регулятора устанавливается соотношение между громкостью воспроизведения песни и громкостью игры на клавиатуре.
- 4** Кнопка [DEMO] (демонстрационный режим) стр. 18
Демонстрационную мелодию можно воспроизвести в любом тембре.
- 5** Кнопка [REPEAT] (повтор) стр. 23
Повторное воспроизведение одной песни или установка диапазона (в долях) в пределах песни для повторного воспроизведения.
- 6** Кнопка [RIGHT] (правая), [LEFT] (левая), [EXTRA PARTS] (дополнительные партии) страницы 22, 34, 39
Отключение партии левой, правой или обеих рук, что дает возможность упражняться в соответствующей (выключенной) партии отдельно.
- 7** Кнопка [REC] (запись) стр. 34
Запись собственной игры на клавиатуре.
- 8** Кнопка [PLAY/PAUSE] (воспроизведение/пауза), [STOP] (остановка) страницы 20, 54
Воспроизведение встроенных песен, записанного материала, коммерческих музыкальных записей и т.д.
- 9** Кнопка [SONG SELECT] (выбор песни) страницы 20, 54
Выбор песни для воспроизведения или редактирования.
- 10** Кнопка [FILE/SONG SETTING] (настройки файла/песни) страницы 43, 71
Сохранение записанных песен и управление файлами песен. Тонкая настройка записи и воспроизведения песни.
- 11** Кнопки METRONOME [ON/OFF] (метроном вкл./выкл.), METRONOME [SETTING] (настройки метронома) страницы 33, 66, 74
Использование функций метронома.
- 12** Кнопки TEMPO [UP][DOWN] (темп выше/ниже) стр. 33
Изменение темпа (скорости) песни и метронома.
- 13** Экран, кнопки A – D [–][+] стр. 12
- 14** Регулятор [CONTRAST] (контрастность) стр. 16
Настройка контрастности экрана.
- 15** Кнопка [EXIT] (выход) стр. 13
При нажатии этой кнопки происходит возвращение к главному экрану (отображается при включении питания).
- 16** Кнопки групп тембров стр. 25
Выбор групп тембров. Доступно шестнадцать групп тембров, включая рояль. Можно также скомбинировать два тембра и использовать их вместе.
- 17** Кнопка [VOICE SETTING] (настройки тембра) страницы 67, 75
Тонкая настройка звучания тембра и эффектов.
- 18** Кнопка [SPLIT] (разделение тембров) стр. 31
Проигрывание партий правой и левой руки в разных тембрах.
- 19** Кнопки [REVERB] (реверберация), [CHORUS] (хорус) стр. 28
Добавление к звучанию эффектов реверберации и хора.
- 20** Кнопки BRILLIANCE [MELLOW][BRIGHT] (яркость спокойная/высокая) стр. 27
Настройка яркости звука.
- 21** Кнопка [iAFC SETTING] (настройки iAFC) страницы 67, 81
При использовании эффектов iAFC звук цифрового пианино Clavinova приобретает дополнительную глубину и резонанс, приближаясь к звучанию настоящих акустических инструментов. Можно включить или выключить функцию iAFC или провести тонкую настройку эффектов iAFC.
- Чтобы получить оптимальные результаты от использования iAFC, выполните следующие рекомендации.

 - Поставьте пианино так, чтобы расстояние между его задней панелью и стеной было не менее 10 см.
 - Проводите автоматическую регулировку (калибровку) при первом включении и после каждого перемещения инструмента (стр. 82).
- 22** Кнопка [FUNCTION] (функция) страницы 68, 83
Позволяет регулировать настройки, такие как чувствительность к силе нажатия на клавиши, или выполнять тонкую настройку высоты звука или параметров MIDI.
- 23** Порты USB [TO DEVICE] (накопитель) стр. 58
Позволяют подключать инструмент к USB-устройству хранения данных для сохранения или загрузки данных. Инструмент снабжен двумя портами [TO DEVICE], А и В, которые выбираются с помощью переключателя [SELECT] (выбор).
- 24** Педаль приглушения звука (левая), педаль sostenuto (средняя), демпферная педаль (правая) стр. 26
Позволяют создавать множество выразительных эффектов аналогично педалям акустического пианино. Этим педалям также можно присваивать различные функции.
- 25** Разъемы [PHONES] (наушники) стр. 16
Позволяют подключать стандартные стереонаушники, чтобы играть, не мешая окружающим.
- 26** Разъем USB [TO HOST] (устройство обработки) стр. 58
Позволяет подключать инструмент к компьютеру для обмена MIDI-данными между пианино и компьютером.
- 27** Порты MIDI [IN][OUT][THRU] стр. 58
Позволяют подключать внешние MIDI-устройства для использования различных MIDI-функций.
- 28** Разъем [AUX PEDAL] (вспомогательная педаль) стр. 58
Позволяет подключать дополнительную педаль для удобства ногового управления различными функциями.
- 29** Разъемы AUX IN [L/L+R] [R] (вспомогательный вход лев./лев. + прав./прав.) стр. 59
Позволяет подключать внешний генератор тона для воспроизведения его звука через встроенную акустическую систему и динамики пианино.
- 30** Разъемы AUX OUT [L][R] (вспомогательный выход лев./прав.) стр. 59
Позволяют выводить звук пианино на внешнюю аудиосистему или подключать его к другому устройству (кассетному магнитофону и т.д.) для записи собственной игры.

Основы управления

У инструмента множество кнопок и ручек настройки, так много, что сначала вы можете растеряться. Однако, усвоив основные операции, вы поймете, что инструментом очень легко пользоваться.

Нажмите кнопку, соответствующую нужной функции.

Кнопки позволяют получить доступ к функциям.

Например, чтобы сменить тембр, просто нажмите одну из кнопок группы тембров, расположенных справа на панели управления, а чтобы прослушать встроенную песню, нажмите кнопку [SONG SELECT] слева.

Информацию о функциях каждой кнопки см. в разделе «Панель управления и разъемы» на стр. 10.

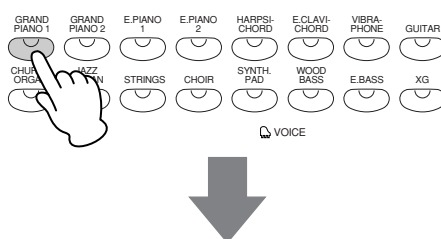

При нажатии кнопки на экране появляется соответствующее содержание или параметр. Например, при нажатии кнопки тембра на экране отображается название тембра, а при нажатии кнопки [SONG SELECT] – название песни. Нажав кнопку, посмотрите сведения на экране.

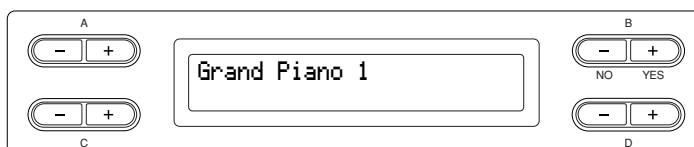

Выбор элементов/параметров с помощью кнопок на боковой части экрана.

У каждой функции может быть несколько элементов или параметров, из которых можно выбирать нужные. Чтобы выбрать элемент или параметр, нажмите одну из кнопок A [-][+] – D [-][+]. Каждый параметр на экране соответствует кнопке A [-][+] – D [-][+] рядом.

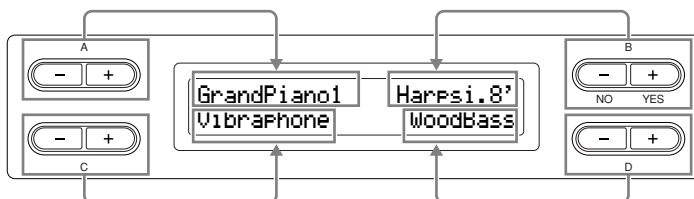

■ Для сброса значений параметров нажмите одновременно кнопки [-][+].

Если вы изменили значения параметров или настроек, их можно вернуть к исходному состоянию. Для этого просто нажмите одновременно кнопки [-][+].

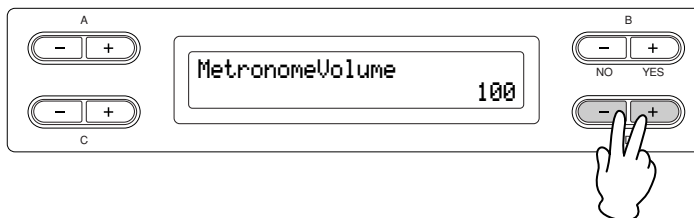

Кнопки TEMPO и BRILLIANCE имеют ту же форму, что и кнопки A [-][+] – D [-][+]. При одновременном нажатии кнопок такой формы происходит сброс соответствующих значений и параметров.

■ Для выполнения или отмены действия нажмите кнопку B [- (NO)] [+ (YES)].

Когда в верхнем правом углу экрана появится приглашение, нажмите кнопку B [- (NO)][+ (YES)], чтобы выполнить или отменить действие.

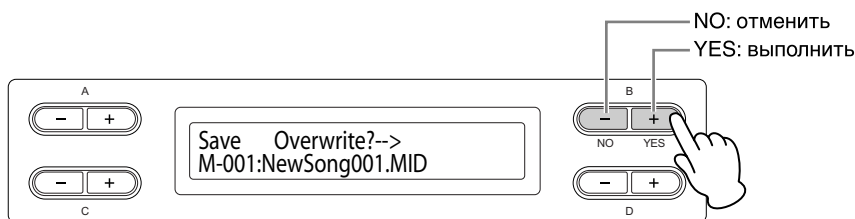

Нажмите кнопку [EXIT], чтобы выйти из функции.

Кнопка [EXIT] позволяет «покинуть» функцию.

После использования функции для выхода из нее нажмите кнопку [EXIT].

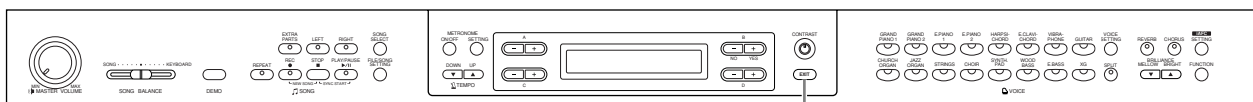

Кнопка [EXIT]

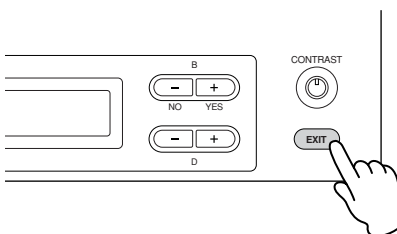

Подготовка к работе

Крышка клавиатуры

Чтобы открыть крышку клавиатуры:

Немного приподнимите крышку и плавно сдвиньте вперед.

Чтобы закрыть крышку клавиатуры:

Потяните крышку на себя и осторожно опустите на клавиатуру.



⚠ При открывании и закрывании крышки будьте внимательны, чтобы не защемить пальцы.

⚠ ВНИМАНИЕ!

Открывая и закрывая крышку, беритесь за нее обеими руками. Не отпускайте крышку, пока она не откроется или не закроется полностью. Будьте осторожны (особенно если рядом дети), чтобы не защемить свои или чужие пальцы между крышкой и корпусом. Не кладите на крышку клавиатуры металлические предметы или бумагу. При открывании крышки мелкие предметы могут попасть внутрь корпуса пианино, и извлечь их оттуда будет практически невозможно. Это может привести к поражению током, короткому замыканию, пожару и иным серьезным повреждениям инструмента.

Пюпитр

Чтобы поднять пюпитр:

1. Наклоните пюпитр на себя, насколько это возможно.
2. Опустите металлические фиксаторы справа и слева на обратной стороне пюпитра.
3. Опустите пюпитр так, чтобы он опирался на фиксаторы.

Чтобы опустить пюпитр:

1. Наклоните пюпитр на себя, насколько это возможно.
2. Поднимите металлические фиксаторы (на обратной стороне пюпитра).
3. Осторожно наклоняйте пюпитр назад, пока он полностью не ляжет на место.

⚠ ВНИМАНИЕ!

Не используйте пюпитр, когда он поднят наполовину.

Опуская пюпитр, придерживайте его, пока он полностью не опустится на место.

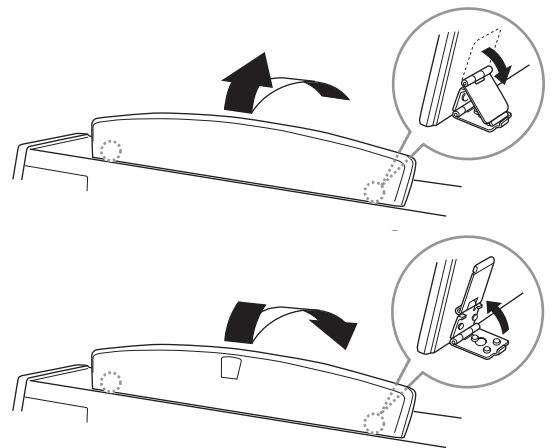

Скобки-ограничители для нот

Эти скобки служат для фиксации страниц нотной тетради.

Поднятие скобок

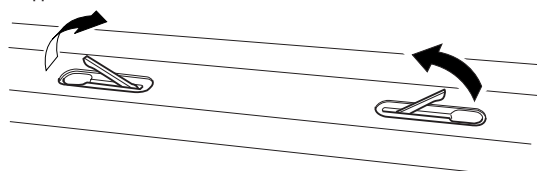

Опускание скобок

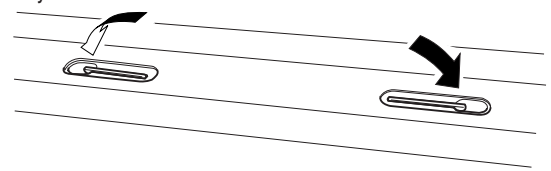

Включение питания

1. Подсоедините кабель питания.

Сначала вставьте вилку кабеля питания в разъем на пианино, затем подсоедините другой конец кабеля к соответствующей стенной розетке.

В некоторых странах в комплект поставки может входить переходник для подключения к розеткам с другим расположением контактов.

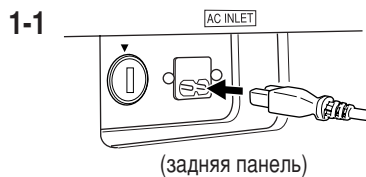

⚠ ПРЕДУПРЕЖДЕНИЕ

Убедитесь, что напряжение, используемое в данном регионе, подходит для питания пианино CLP-280/270 (допустимое напряжение указано на нижней панели инструмента). Для некоторых стран на нижней панели клавиатуры рядом с кабелем питания помещается переключатель напряжения. Убедитесь, что положение переключателя соответствует напряжению, используемому в вашем регионе. Подключение инструмента к неподходящему источнику питания может серьезно повредить его электросхемы и даже привести к поражению током!

Используйте только кабель питания, входящий в комплект поставки пианино CLP-280/270. При потере или повреждении кабеля для его замены свяжитесь с местным дилером корпорации Yamaha. Использование неподходящего кабеля может привести к пожару и поражению током!

Тип кабеля питания, поставляемого с инструментом CLP-280/270, может быть различным в зависимости от страны, где совершена покупка.

(В некоторых странах в комплект поставки может входить переходник для подключения к розеткам с другим расположением контактов.)

НЕ модифицируйте вилку кабеля, поставляемого с пианино CLP-280/270. Если вилка не входит в розетку, вызовите специалиста-электрика для установки розетки нужного типа.

2. Включите пианино.

Нажмите выключатель [POWER] в правой части клавиатуры, чтобы включить инструмент.

- Включится подсветка экрана в центре передней панели и индикатор питания, находящийся на корпусе ниже левого края клавиатуры.

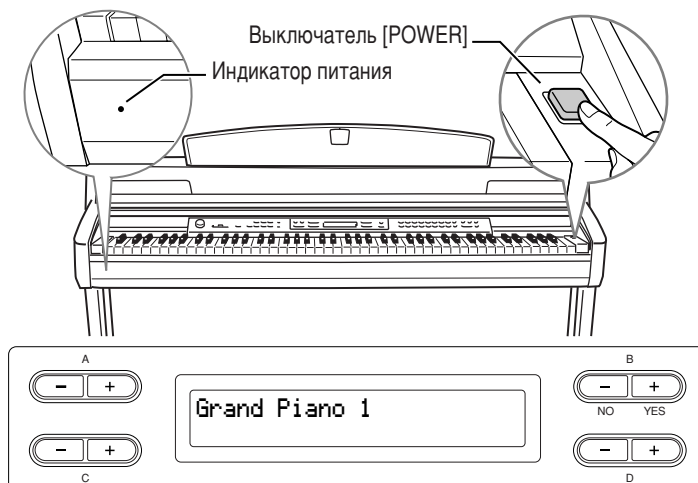

При включении пианино Clavinova на экране появляется название тембра

Нажмите кнопку [POWER] еще раз, чтобы выключить пианино Clavinova.

- Экран и индикатор питания погаснут.

К СВЕДЕНИЮ

Индикатор питания

Если закрыть крышку клавиатуры, не выключая инструмент, индикатор продолжает гореть, показывая, что инструмент все еще включен.

Настройка контрастности экрана

Можно настроить контрастность экрана с помощью регулятора [CONTRAST], расположенного справа от экрана.

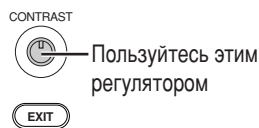
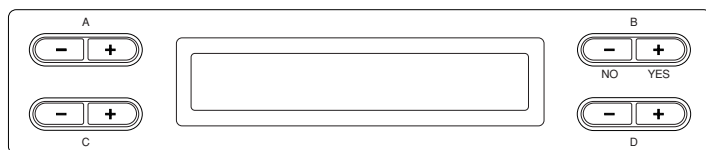

ТЕРМИНОЛОГИЯ

КОНТРАСТНОСТЬ:
Разница между яркими и темными областями

Регулировка громкости

Для настройки громкости используйте регулятор [MASTER VOLUME], расположенный в левой части панели. Во время настройки нажимайте какие-нибудь клавиши, чтобы слышать громкость звука.

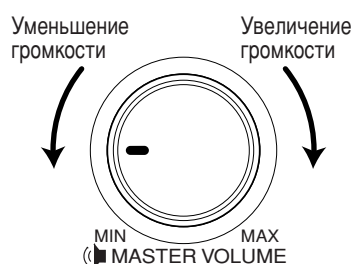

⚠ ВНИМАНИЕ!
Не используйте пианино Clavinova при высоком уровне громкости длительное время. Это может повредить слух.

ТЕРМИНОЛОГИЯ

MASTER VOLUME:
Уровень громкости всей клавиатуры в целом

К СВЕДЕНИЮ

Вы также можете настроить уровень выходного сигнала [PHONES], входного сигнала AUX [IN] и выходного сигнала AUX [OUT] (когда значением параметра «AuxOutLevel» является «Variable», см. стр. 89) с помощью диска управления [MASTER VOLUME].

Использование наушников

Подсоедините наушники к одному из разъемов [PHONES]. Если к любому из гнезд [PHONES] подсоединены наушники, встроенные динамики автоматически отключаются. На инструменте два разъема [PHONES]. К ним можно подключать две стандартные гарнитуры стереонаушников. (Если используется только одна пара наушников, ее можно подсоединять к любому из разъемов.)

⚠ ВНИМАНИЕ!

Не используйте наушники при высоком уровне громкости длительное время.
Это может привести к потере слуха.

Использование крючка для наушников

Крючок для наушников входит в комплект пианино CLP-280/270 и позволяет вешать наушники на корпус. Закрепите крючок для наушников на корпусе с помощью двух винтов (4 × 10 мм), как показано на рисунке.

⚠ ВНИМАНИЕ!

Не вешайте на этот крючок ничего, кроме наушников. Иначе можно повредить пианино или крючок.

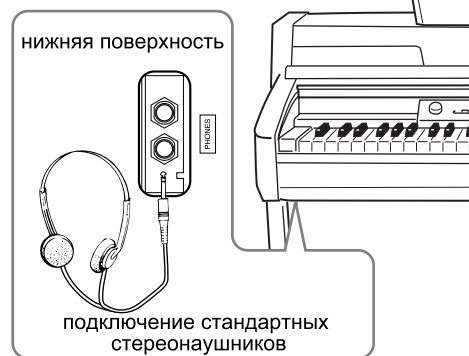

К СВЕДЕНИЮ

Дополнительные наушники
Наушники Yamaha HPE-160.

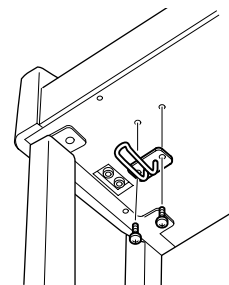

Автоматическая регулировка iAFC

В пианино CLP-280/270 встроена функция iAFC (Instrumental Active Field Control). Она позволяет создавать звук из динамика, расположенного на задней стороне инструмента, усиливая реверберацию и объемность звука.

Чтобы пользоваться возможностями iAFC в полной мере, выполните автоматическую настройку (стр. 82).

Основные операции

Прослушивание демонстрационных мелодий

Пианино Clavinova имеет одну демонстрационную мелодию для каждой группы тембров. В этом разделе объясняется, как прослушать демонстрационные мелодии для приведенных ниже групп тембров.

Демонстрационные мелодии

Группа тембров	Мелодии	Композитор
GRAND PIANO1	«Eintritt» Waldszenen Op. 82	Р. Шуман
HARPSICHORD	Gavotte	И.С. Бах

Демонстрационные мелодии – это короткие переработанные отрывки из оригинальных произведений. Все остальные мелодии являются собственностью компании (© Yamaha Corporation, 2005).

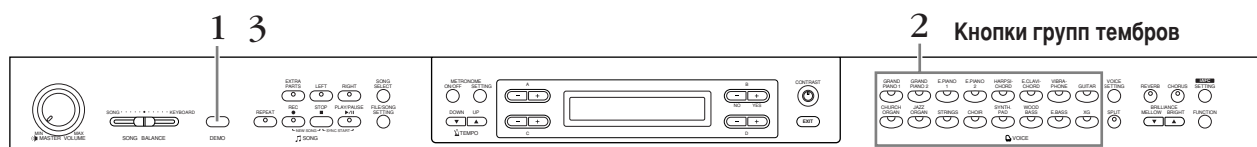

Действия

1. Войдите в режим DEMO (демонстрационный).
Нажмите для этого кнопку [DEMO] (демонстрационный режим).

Индикаторы кнопок групп тембров будут мигать один за другим.

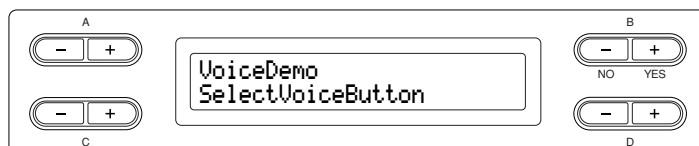

ТЕРМИНОЛОГИЯ

Режим

Состояние инструмента, в котором можно выполнить определенную функцию. В демонстрационном режиме можно слушать демонстрационные мелодии.

2. Выбор мелодии и воспроизведение.

Нажмите кнопку группы тембров для демонстрационной мелодии, которую хотите услышать.

Индикатор нажатой кнопки загорится, и начнет звучать демонстрационная мелодия. После этого демонстрационные мелодии последуют одна за другой, начиная с левой верхней кнопки, до тех пор, пока вы не остановите воспроизведение.

3. Остановка воспроизведения и выход из демонстрационного режима.

Нажмите кнопку [DEMO].

Если для вызова экрана PianoDemo нажать кнопку [DEMO] и, не отпуская ее, нажать кнопку A [+], можно прослушать демонстрацию звука «пианино/iAFC». Эта демонстрация позволяет сравнить результаты включения или выключения каждой технологии сэмплирования. Демонстрация iAFC дает возможность сравнить звучание при включенных и выключенных эффектах iAFC. Демонстрационные мелодии распределены между кнопками групп тембров следующим образом.

GRAND PIANO1Stereo Piano (стереосэмплирование)
GRAND PIANO2Stereo Piano (моносэмплирование)
E.PIANO1mezzo piano (динамическое сэмплирование, меццо-пьяно)
E.PIANO2mezzo forte (динамическое сэмплирование, меццо-форте)
HARPSICHORDforte (динамическое сэмплирование, форте)
E.CLAVICHORDwith Sustain (сэмплирование с правой педалью)
VIBRAPHONEno Sustain (сэмплирование без правой педали)
GUITARwith KeyOff (сэмплирование со стуком клавиши)
CHURCH ORGANno KeyOff (сэмплирование без стука клавиши)
JAZZ ORGANwith StringRes (с резонансом струны)
STRINGSno StringRes (без резонанса струны)
CHOIRwith iAFC (с iAFC)
SYNTH.PADno iAFC (без iAFC)

К СВЕДЕНИЮ

Громкость демонстрационных мелодий регулируется с помощью диска управления [MASTER VOLUME].

К СВЕДЕНИЮ

Соотношение между громкостью воспроизведения мелодии и громкостью игры на клавиатуре можно задать с помощью ползункового регулятора [SONG BALANCE] (стр. 42).

К СВЕДЕНИЮ

Чтобы выйти из демонстрационного режима, можно также нажать кнопку [EXIT] или [STOP].

Прослушивание 50 встроенных песен

Инструмент Clavinova содержит 50 готовых песен в фортепьянном переложении. Эти песни можно слушать (стр. 20) или использовать для упражнений (стр. 22). Можно также обратиться к прилагаемому сборнику «50 хитов для фортепьяно» (50 greats for the Piano) с нотами 50 встроенных песен.

Воспроизведение 50 встроенных песен

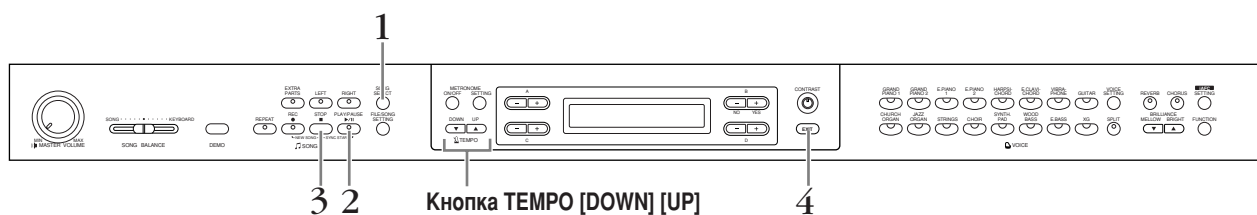

Действия

1. Выбор песни.

Если экран «PRESET» не появится, нажмите для его вызова кнопку [SONG SELECT]. Для выбора нужной песни от P-001 до P-050 нажимайте кнопки C [-][+].

Экран выбора песни

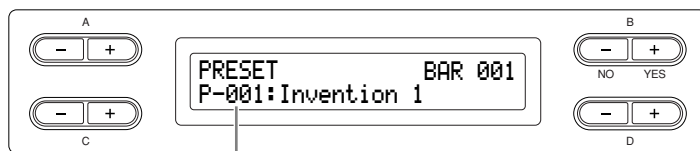

На экране появляется номер песни.

2. Прослушивание встроенной песни.

Чтобы начать воспроизведение, нажмите кнопку [PLAY/PAUSE].

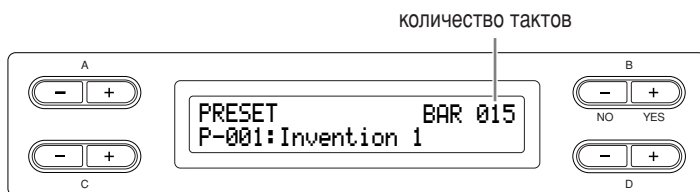

ТЕРМИНОЛОГИЯ

Песня

На инструменте Clavinova данные исполняемого произведения называются «песней». Это включает демонстрационные мелодии и встроенную музыку.

К СВЕДЕНИЮ

- [-: NewSong] – это «пустая» песня, которую можно использовать для записи своей игры (стр. 34).
- Можно задать повторное воспроизведение одной песни или установить диапазон (в долях) в пределах песни для повторного воспроизведения с помощью кнопки [REPEAT] (стр. 23). Используйте параметр «SongRepeat» в меню [FILE/SONG SETTING] для повторного воспроизведения всех песен (стр. 71).

К СВЕДЕНИЮ

Одновременно с воспроизведением встроенной песни можно играть на клавишах. Можно изменить тембр для клавиатуры.

К СВЕДЕНИЮ

Используйте кнопки D [-][+] для перемещения по названию песни, если название не помещается на экране.

Регулировка темпа

Для регулировки темпа воспроизведения можно использовать кнопки TEMPO [DOWN][UP]. Возврат к темпу песни по умолчанию происходит при одновременном нажатии кнопок [DOWN] и [UP]. Для возврата к экрану выбора песни нажмите любую из кнопок [SONG SELECT].

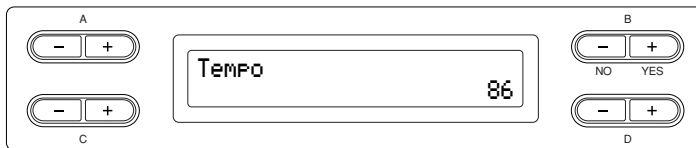

3. Остановка воспроизведения.

Когда песня заканчивается, воспроизведение автоматически прекращается, и пианино Clavinova находит начало песни. Чтобы остановить песню на середине, нажмите кнопку [STOP]. Прервать воспроизведение можно и с помощью кнопки [PLAY/PAUSE]. Воспроизведение прекращается в момент нажатия кнопки.

Быстрая перемотка вперед и назад

На экране выбора песни можно выполнить следующие операции:

- Для быстрой перемотки назад и вперед (во время проигрывания песни или когда песня остановлена) пользуйтесь кнопками В [-][+].
- Для начала воспроизведения с предыдущей песни нажмите кнопку С [-].
- Для начала воспроизведения со следующей песни нажмите кнопку С [+].
- Нажмите кнопку [STOP] или одновременно нажмите кнопки В [-][+] во время воспроизведения или когда песня остановлена, чтобы найти начало песни.

4. Возврат к главному экрану.

Нажмите кнопку [EXIT].

К СВЕДЕНИЮ

Изменить темп можно с помощью кнопок D [-][+].

К СВЕДЕНИЮ

Возврат к стандартному темпу
Каждый раз, когда выбирается новая встроенная песня, происходит автоматический возврат к исходному темпу для этой песни.

ТЕРМИНОЛОГИЯ

Экран по умолчанию

Экран по умолчанию – это экран выбора тембра (стр. 25), который появляется при включении пианино Clavinova.

Упражнения для одной руки с использованием 50 встроенных песен

50 встроенных песен записаны так, что партии левой и правой руки находятся в разных партиях. По желанию можно отключить партии левой, правой или обеих рук, что дает возможность разучивать каждую из них отдельно. Для воспроизведения партии правой руки надо нажать кнопку [RIGHT], а для воспроизведения партии левой руки – кнопку [LEFT].

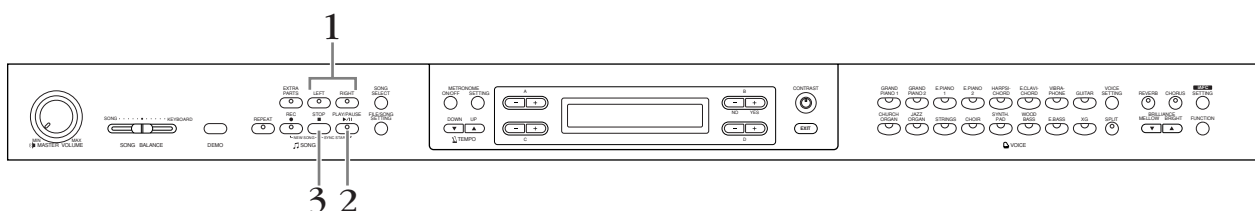

Действия

1. Отключение партии, которую вы хотите разучить.

Выбрав песню для упражнений, отключите соответствующую партию кнопкой [RIGHT] или [LEFT].

После выбора песни загораются оба индикатора – [RIGHT] и [LEFT]. Это означает, что будут воспроизводиться обе партии. Если нажать одну из кнопок, соответствующий индикатор погаснет, и партия звучать не будет. Нажатие кнопки попеременно включает и выключает воспроизведение.

2. Воспроизведение и игра на клавишах.

Чтобы начать воспроизведение, нажмите кнопку [PLAY/PAUSE]. Отключенную партию играйте на клавишах.

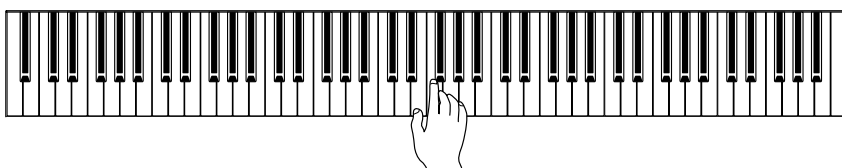

Автоматический запуск воспроизведения, когда вы начинаете игру на клавишах (Sync Start)

Можно сделать так, чтобы воспроизведение песни начиналось автоматически, как только вы начинаете играть на клавишах (Sync Start).

Нажмите кнопку [STOP] и кнопку [PLAY/PAUSE]. Индикатор [PLAY/PAUSE] мигает, и Clavinova будет ждать синхронного запуска (Sync Start).

Теперь проигрывание песни начнется, как только вы коснетесь клавиш.

Если во время ожидания нажать кнопку [STOP], синхронный запуск будет отменен.

К СВЕДЕНИЮ

Партии можно заглушать и включать даже во время воспроизведения.

ТЕРМИНОЛОГИЯ

Sync

Одновременный, начинающийся одновременно

3. Остановка воспроизведения.

Когда песня заканчивается, воспроизведение автоматически прекращается, и пианино Clavinova находит начало песни. Чтобы остановить песню на середине, нажмите кнопку [STOP]. Прервать воспроизведение можно и с помощью кнопки [PLAY/PAUSE]. Воспроизведение прекращается в момент нажатия кнопки.

К СВЕДЕНИЮ

Включение воспроизведения партий

При выборе новой песни автоматически включаются обе партии.

Упражнения с использованием функции Repeat Playback и встроенных песен

Функция циклического воспроизведения Song Repeat может использоваться для повтора песни или заданного диапазона тактов. Это удобно для упражнения в трудных фрагментах.

Повторное воспроизведение песни

Действия

1. **Вход в режим Repeat.**
Выберите песню для разучивания и нажмите кнопку [REPEAT].
2. **Запуск повторного воспроизведения.**
Чтобы начать воспроизведение, нажмите кнопку [PLAY/PAUSE].
3. **Выход из режима повторного воспроизведения Repeat и возврат в обычный режим воспроизведения.**
Нажмите кнопку [STOP], чтобы остановить воспроизведение, а затем нажмите кнопку [REPEAT].

К СВЕДЕНИЮ

Можно повторно воспроизводить все песни из списка 50 встроенных песен или с USB-устройств хранения данных (стр. 71).

Выбор диапазона тактов и их циклическое воспроизведение (A-B repeat)

Действия

- 1.** Выбор песни для упражнения и ее воспроизведение.
Чтобы начать воспроизведение, нажмите кнопку [PLAY/PAUSE].
- 2.** Установка диапазона для повтора.
Нажмите кнопку [REPEAT] в точке начала диапазона (A). Нажмите кнопку [REPEAT] в конечной точке (B).
Участок от точки А до точки В повторяется циклически после автоматически вставляемого вступления (помогающего подготовиться к воспроизведению фрагмента).
- 3.** Отмена указанного диапазона и возврат в обычный режим воспроизведения.
Нажмите кнопку [REPEAT].

К СВЕДЕНИЮ

Установка диапазона повтора между точкой А и концом песни. Установка одной лишь точки А приводит к повторному воспроизведению фрагмента от этой точки до конца песни.

К СВЕДЕНИЮ

Если выбрать другую песню, указанный диапазон автоматически отменяется, и повторное воспроизведение отключается.

Выбор и воспроизведение тембров

Выбор тембров

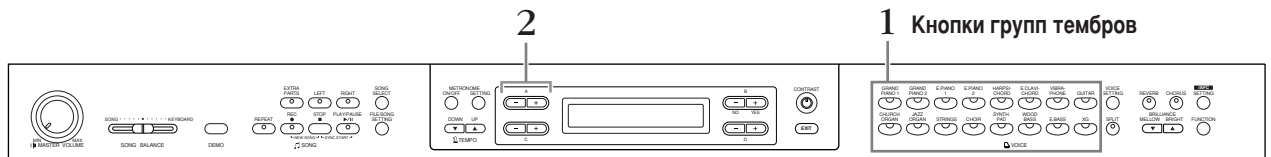

Действия

1. **Выбор группы тембров.**
Нажмите кнопку группы тембров.
2. **Выбор тембра.**
Выберите тембр с помощью кнопок A [-]/[+].

Группа тембров	Название тембра	Группа тембров	Название тембра
GRANDPIANO1	GrandPiano1	CHURCHORGAN	PipeOrganPrincipal
	MellowPiano		PipeOrganTutti
	RockPiano		PipeOrganFlute 1
	HonkyTonkPiano		PipeOrganFlute 2
GRANDPIANO2	GrandPiano2	JAZZORGAN	JazzOrgan
	BrightPiano		RotaryOrgan
E.PIANO1	E. Piano1		MellowOrgan
	SynthPiano	STRINGS	Strings
E.PIANO2	E. Piano2		SynthStrings
	Vintage E. Piano		SlowStrings
HARPSICHORD	Harpichord8'	CHOIR	Choir
	Harpichord8'+4'		SlowChoir
E.CLAVICHORD	E. Clavichord		Scat
	Wah Clavi.	SYNTH.PAD	SynthPad 1
VIBRAPHONE	Vibraphone		SynthPad 2
	Marimba	WOOD BASS	WoodBass
	Celesta		Bass&Cymbal
GUITAR	NylonGuitar	E. BASS	ElectricBass
	SteelGuitar		FretlessBass
		XG	XGVoice

• Подробную информацию о тембрах XG см. в списке тембров XG в отдельном буклете с таблицами.

Если вы выбрали XG

Тембры XG поделены на категории и размещены в отдельных папках. Сначала можно выбрать группу тембров XG, а затем нужный тембр.

- 2-1. Для вызова экрана, где можно выбрать тембры XG, нажмите одновременно кнопки [-]/[+] рядом с названием тембра XG на дисплее.
- 2-2. Выберите группу тембров с помощью A [-]/[+].
- 2-3. Выберите тембр с помощью кнопок C [-]/[+].

ТЕРМИНОЛОГИЯ

VOICE (Тембр)

Для пианино Clavinova «тембр» (voice) означает «тон» или «звуковой оттенок».

К СВЕДЕНИЮ

Сменить тембр в пределах одной и той же группы можно повторным нажатием кнопки группы тембров.

К СВЕДЕНИЮ

Чтобы познакомиться с тембрами, можно прослушать демонстрационные мелодии для каждой группы тембров (стр. 18). За более подробной информацией о встроенных тембрах обратитесь к списку тембров на стр. 106.

К СВЕДЕНИЮ

Громкость тембра можно регулировать силой нажатия клавиш, хотя при некоторых настройках параметра TouchSense сила нажатия практически не влияет на звучание некоторых музыкальных инструментов. См. «Список встроенных тембров» на стр. 106.

К СВЕДЕНИЮ

Спецификация XG представляет собой существенное расширение стандарта GM System level 1 и разработана фирмой Yamaha специально для увеличения числа тембров и их разновидностей, лучшего управления тембрами и эффектами, а также для совместимости MIDI-данных в будущем.

Использование педалей

У пианино Clavinova три педали: правая (демпферная), средняя (состенуто) и левая (для приглушенного звучания). Они позволяют создавать множество выразительных эффектов, подобно педалям акустического пианино.

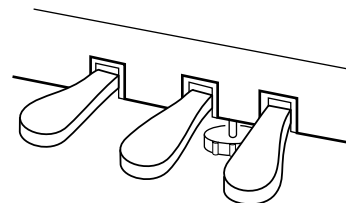

Правая педаль (демпферная)

Если вы нажимаете правую педаль, звуки длятся дольше.

Если выбран режим Grand Piano 1, нажатие на правую педаль приводит в действие «сустейн»-сэмплы для точного воспроизведения уникального резонанса деки и струн акустического рояля. Эффект «половины педали» позволяет использовать правую педаль для создания частичных эффектов сустейна, зависящих от глубины нажатия педали.

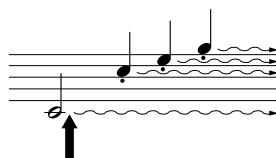

Если нажать демпферную педаль, все проигрываемые ноты будут звучать дольше, пока вы не отпустите педаль.

Средняя педаль («состенуто»)

Если взять ноту или аккорд и нажать на педаль «состенуто», пока клавиши нажаты, эти ноты будут длиться, пока вы не отпустите педаль. Последующие ноты не удлиняются.

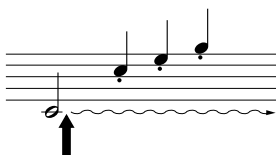

Если нажать педаль состенуто в то время, когда нажаты клавиши, эти ноты будут звучать, пока вы не отпустите педаль.

Левая педаль (для приглушенного звучания)

Пока нажата левая педаль, громкость проигрываемых нот будет приглушена, а тембр слегка изменен. (На ноты, которые в момент нажатия левой педали уже звучали, эта педаль не влияет. Нажимайте ее непосредственно перед тем, как нажмете нужные ноты.)

Для тембров Vibraphone, Jazz Organ и Mellow Organ эта педаль включает и выключает вибрато или переключает скорость вибрато. См. стр. 87.

К СВЕДЕНИЮ

Если правая педаль не работает или звуки удлиняются даже без ее нажатия, проверьте подключение шнура педали к разьему [PEDAL] (педаль) на пианино (см. шаг 6 на стр. 112). Кроме того, для параметра RPedalFunc в меню FUNCTION должно быть выбрано значение ON (см. стр. 85).

К СВЕДЕНИЮ

Порог, после которого начинает действовать эффект Half Pedal (половинного нажатия педали), задается значением параметра Half Pedal Point в меню Function (стр. 87).

К СВЕДЕНИЮ

Глубину резонанса, вызываемого «сустейн»-сэмплами, можно регулировать с помощью параметра Sustain Sampling Depth в меню FUNCTION. (См. стр. 88.)

К СВЕДЕНИЮ

Функцию каждой педали можно определить с помощью параметров «RPedalFunc», «SPedalFunc» и «LPedalFunc» в меню FUNCTION. (См. стр. 85.)

К СВЕДЕНИЮ

Средней и левой педалям можно также присвоить функции пуска и остановки песни (PLAY/PAUSE) с помощью параметра «PedalPlay/Pause» в меню FUNCTION (на стр. 87).

Варьирование звучания [BRILLIANCE]/[REVERB]/[CHORUS]

Функция Effect позволяет добавить звуку выразительность. К эффектам инструмента Clavinova относятся Brilliance (яркость), Reverb (реверберация) и Chorus (хорус).

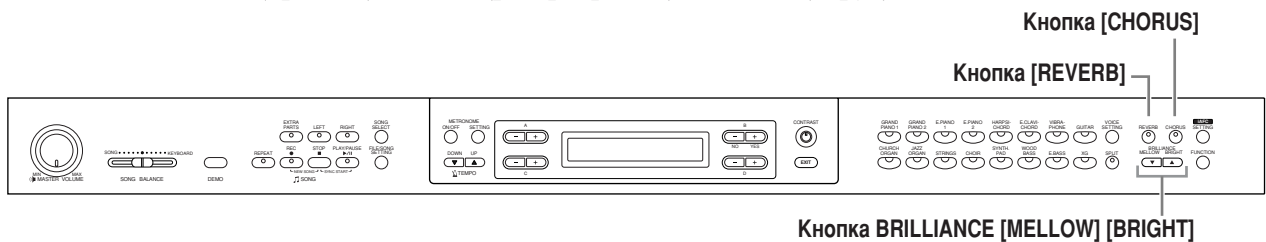

[BRILLIANCE]

С помощью этой кнопки можно регулировать яркость звука на свой вкус.

Действия

Для выбора нужной тональности нажмите одну из кнопок BRILLIANCE [MELLOW]/ [BRIGHT].

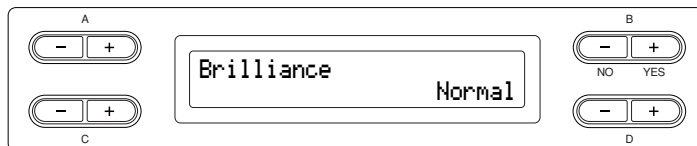

Mellow3 }
Mellow2 } Мягкий и спокойный звук.
Mellow1 } Чем больше число, тем мягче и спокойнее звук.

Normal Стандартный тон

Bright1 }
Bright2 } Яркий тон.
Bright3 } Чем больше число, тем ярче звук.

Чтобы вернуться к главному экрану, нажмите кнопку [EXIT].

К СВЕДЕНИЮ

Можно нажать кнопки BRILLIANCE [MELLOW] [BRIGHT], а затем выбрать тональность с помощью кнопки D [-][+].

К СВЕДЕНИЮ

Стандартная установка – Normal

ТЕРМИНОЛОГИЯ

Стандартная установка
Стандартная установка (Normal) – это фабричная установка на тот момент, когда вы впервые включаете инструмент Clavinova.

К СВЕДЕНИЮ

Если в качестве типа эффекта BRILLIANCE выбрать [Bright1], [Bright2] или [Bright3], громкость слегка увеличится. Если при этом увеличить основную громкость [MASTER VOLUME] с помощью диска управления, это может привести к искажению звука. В этом случае уменьшите громкость.

[REVERB]

Эта кнопка добавляет реверберацию к звуку для имитации естественной реверберации концертного зала.

Действия

Нажатие кнопки [REVERB] попеременно включает и выключает реверберацию.

Если выбран тембр GrandPiano1 или GrandPiano2, то даже при отключенном эффекте реверберации применяется эффект «реверберации деки».

К СВЕДЕНИЮ

Тип реверберации можно выбрать с помощью параметра Reverb Type в меню VOICE SETTING (Настройка тембров), а глубину реверберации для выбранного тембра – с помощью параметра Reverb Send. (См. стр. 77.)

К СВЕДЕНИЮ

Стандартная установка – ON

[CHORUS]

Эта кнопка дает возможности добавить звуку широту и объемность.

Действия

Нажатие кнопки [CHORUS] попеременно включает и выключает эффект хоруса.

Включать и выключать эффект хоруса можно с помощью кнопок [CHORUS] ON/OFF на панели и с помощью параметра Chorus On Off в меню VOICE SETTING (см. стр. 78). Установка, задаваемая с помощью кнопки [CHORUS] ON/OFF на панели, является временной. То есть, как только вы выбираете другой тембр, установка хоруса для прежнего тембра отменяется. Состояние параметра Chorus On Off для каждого тембра хранится в памяти инструмента. То есть, если вы выбираете какой-нибудь тембр, хорус автоматически включается или выключается в зависимости от того, какая стандартная установка хранится для данного тембра.

К СВЕДЕНИЮ

Эффект хорус можно выбрать с помощью параметра Reverb Type в меню VOICE SETTING (Настройка тембров), а глубину хоруса для выбранного тембра – с помощью параметра Chorus Send. Эффект хорус можно включать или выключать с помощью параметра Chorus On Off. (См. стр. 77.)

К СВЕДЕНИЮ

Стандартная установка
Стандартное состояние параметра Chorus (включен или выключен) зависит от тембра.

Наложение тембров

На всей клавиатуре можно одновременно играть двумя тембрами. Это позволяет имитировать музыкальный дуэт или сочетать два похожих тембра для получения более насыщенного звука. Удачные сочетания тембров указаны в таблице на стр. 108.

Цифры в верхнем ряду указывают шаги в режиме Dual, использующие тембры из другой группы.

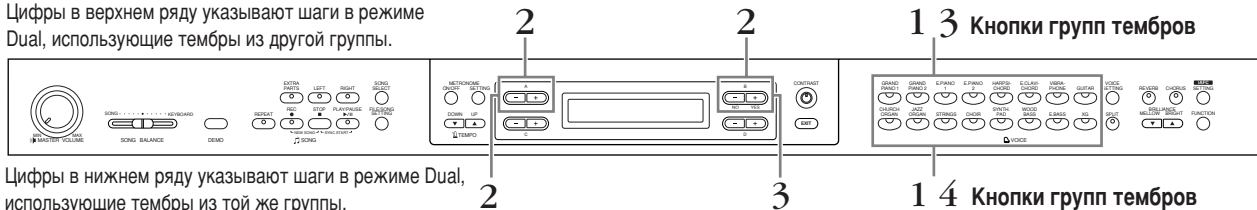

Цифры в нижнем ряду указывают шаги в режиме Dual, использующие тембры из той же группы.

Наложение тембров из разных групп

Действия

- 1. Вход в режим Dual.**
Нажмите одновременно кнопки двух групп тембров.

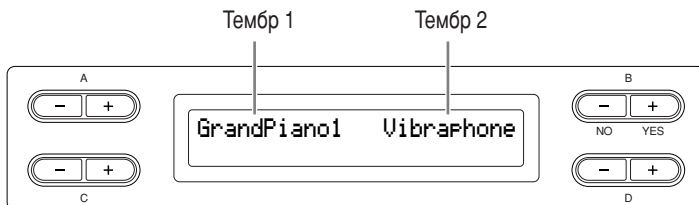

- 2. Выбор тембра.**
Выберите тембр с помощью кнопок A [-][+] или B [-][+].
В «Списке встроенных тембров» на стр. 106 тембры, указанные на верхней строке для группы, называются тембром 1, а на нижней – тембром 2.
- 3. Выход из режима Dual и возврат в обычный режим игры.**
Нажмите любую кнопку группы тембров.

К СВЕДЕНИЮ

Если вся клавиатура разделена на правую и левую части (стр. 31) и нужно задать режим Dual только для левой руки, нажмите одновременно две кнопки групп тембров при нажатой кнопке [SPLIT].

К СВЕДЕНИЮ

Информацию о выборе тембров XG см. на стр. 25.

Наложение тембров одной группы

Действия

1. Выбор группы тембров.
В обычном режиме нажмите кнопку группы тембров.

2. Выбор тембра.
Выберите тембр с помощью кнопок A [-][+].

3. Выбор второго тембра.
Для выбора еще одного тембра из той же самой группы пользуйтесь кнопками B [-][+].

Для выбора двух одинаковых тембров нажмите кнопки B [-][+] один раз. Для выбора двух разных тембров одной и той же группы нажмите кнопки B [-][+] нужное количество раз.

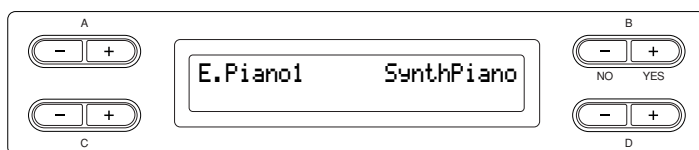

4. Выход из режима Dual и возврат в обычный режим игры.
Нажмите любую кнопку группы тембров.

К СВЕДЕНИЮ

Если клавиатура разделена на правую и левую части (стр. 31) и нужно задать режим Dual для левой руки, нажмите D [-][+].

Разделение клавиатуры и тембров

Режим разделения тембров позволяет использовать один тембр для левой руки и другой - для правой. Например, левой рукой можно играть басовую партию с тембром [WOOD BASS] или [E. BASS], а правой — мелодию. Удачные сочетания тембров указаны в таблице на стр. 108.

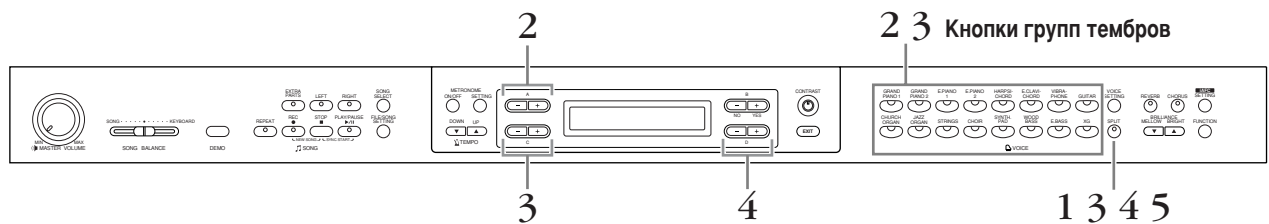

Действия

1. **Вход в режим Split.**
Нажмите кнопку [SPLIT].
2. **Выбор тембра для правой руки.**
Для выбора тембра правой части клавиатуры пользуйтесь кнопками групп тембров и кнопками A [-][+].
3. **Выбор тембра для левой руки.**
Чтобы выбрать тембр для левой части клавиатуры, нажмите кнопку [SPLIT] вместе с кнопкой группы тембров.
Выберите тембр с помощью кнопок C [-][+].

К СВЕДЕНИЮ

Информацию о выборе тембров XG см. на стр. 25.

4. Установка точки разделения (правой и левой части клавиатуры).

Обычно точкой разделения является клавиша «F#2».

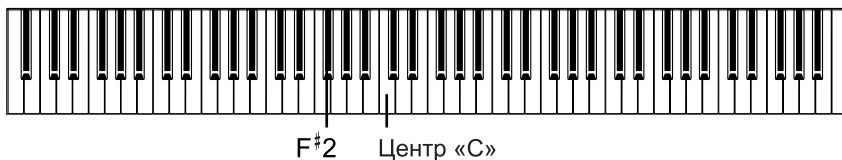

Для изменения точки разделения.

Нажмите кнопку [SPLIT] вместе с кнопкой D [-][+], чтобы задать точку разделения.

Другой способ – нажмите нужную клавишу при нажатой кнопке [SPLIT].

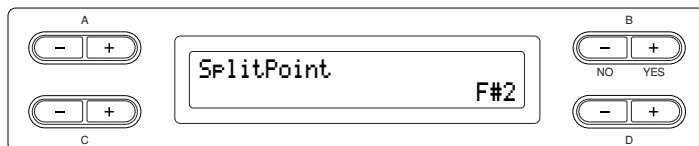

Чтобы вернуться к главному экрану, нажмите кнопку [SPLIT].

5. Выход из режима Split и возврат в обычный режим.

Нажмите кнопку [SPLIT].

В режиме Split можно использовать режим Dual как в левой, так и в правой части клавиатуры (см. стр. 29).

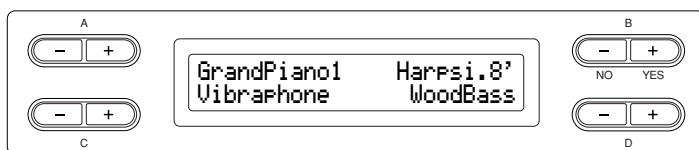

К СВЕДЕНИЮ

Заданная клавиша «разделения клавиатуры» (split point) входит в левую часть.

К СВЕДЕНИЮ

Установить точку разделения можно также с помощью параметра [SplitPoint] в меню [FUNCTION] (стр. 85).

Использование метронома

Встроенный в пианино Clavinova метроном (прибор, задающий темп исполнения) удобен для упражнений.

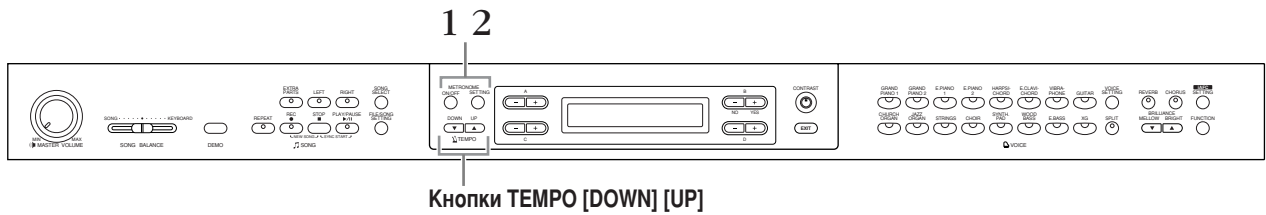

Действия

1. Запуск метронома.

Нажмите кнопку **METRONOME [ON/OFF]**.

Регулировка темпа

Нажмите кнопку **TEMPO [DOWN]** или **[UP]**.

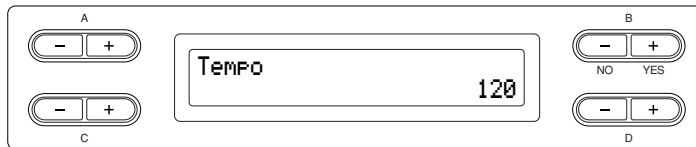

Для регулировки темпа (число ударов в минуту: 5 – 500) используйте кнопки **TEMPO [DOWN][UP]** или **D [-][+]**. Для возврата к стандартному темпу (используемому по умолчанию) одновременно нажмите кнопки **[DOWN]** и **[UP]** или **D [-]** и **[+]**.

Чтобы вернуться к обычному экрану, нажмите кнопку **[EXIT]**.

2. Остановка метронома.

Нажмите кнопку **METRONOME [ON/OFF]**.

К СВЕДЕНИЮ

По умолчанию темп равен 120. (Если выбрана песня, она воспроизводится в своем исходном темпе.)

К СВЕДЕНИЮ

С помощью кнопки **METRONOME [SETTING]** можно задать тактовый размер (темп), громкость метронома и тон сигнала. (См. стр. 74.)

Запись исполнения

В этой главе показано, как записать собственное исполнение с помощью функции записи инструмента Clavinova.

Например, во время упражнений иногда полезно прослушать собственную игру. Можно также записать только партию левой руки, а затем воспроизводить ее во время упражнений для правой руки.

Так как всего можно записать 16 партий, это позволяет отдельно или друг за другом записать партии левой и правой руки, каждую партию при исполнении в четыре руки или каждую партию ансамбля.

К СВЕДЕНИЮ

Записать свое исполнение (звуковые данные) можно на кассетный магнитофон или другие записывающие устройства через разъем AUX OUT. (См. стр. 59.)

ТЕРМИНОЛОГИЯ

Отличие записи данных от сохранения данных

Формат данных, которые записываются на кассету, отличается от формата данных, записываемых в память самого инструмента Clavinova. На кассету записываются аудиосигналы. А пианино Clavinova «сохраняет» данные о синхронизации нот, тембрах и темпе, но не аудиосигналы. Когда вы проигрываете записанные песни, Clavinova генерирует звук в соответствии с информацией, которая хранится в памяти. Поэтому операцию записи в память пианино Clavinova точнее было бы назвать «сохранением информации». Но в этой книге часто используется слово «запись», так как это кажется более логичным.

Иногда для облегчения выполнения операции на экране появляется сообщение с информацией или вопросом. Описание каждого сообщения, рекомендуемые действия и способы устранения неполадок см. в «Списке сообщений» на стр. 93.

Запись новой песни

Существует два способа записи собственного исполнения: быстрая запись без указания записываемой партии или запись нескольких партий в разные партии. Можно выбрать подходящий вам способ.

■ Запись исполнения без указания записываемой партии (стр. 35)

Этот простой и удобный способ записи позволяет быстро записать собственное исполнение без указания записываемой партии — он полезен, например, для записи сольных фортепианных произведений.

Таким образом исполнение автоматически записывается в партию 1 (правую партию).

■ Запись исполнения нескольких разных партий (стр. 39)

Этот способ позволяет отдельно записать левую, правую и дополнительные партии. Так как можно записать левую партию во время воспроизведения правой, этот способ полезен для записи двух партий дуэта. Так как можно отдельно записать до шестнадцати партий, запишите одну за другой партию каждого инструмента, а затем создайте композицию с полной оркестровкой.

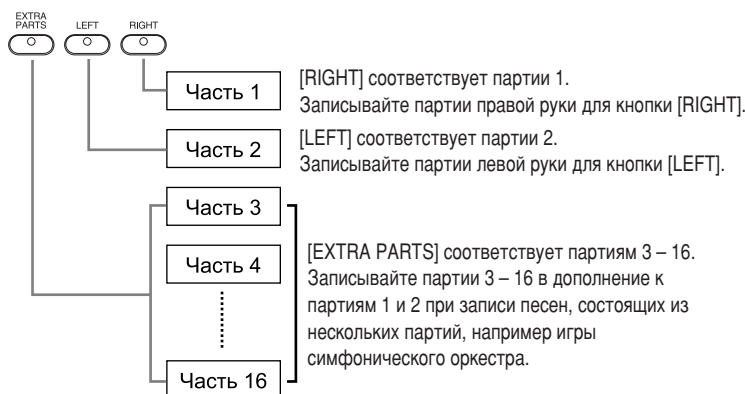

К СВЕДЕНИЮ

Соответствующие каналы (партии) в песне будут автоматически закреплены за кнопками [RIGHT] и [LEFT]. Так, кнопку [RIGHT] можно закрепить за партией, отличной от партии Part 1, а кнопку [LEFT] – за партией, отличной от партии Part 2.

Запись исполнения без указания записываемой партии

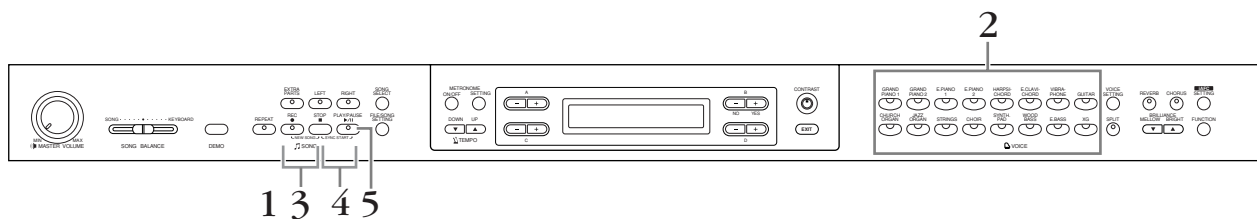

Действия

1. Выбор «NewSong» для записи.
Одновременно нажмите кнопки [REC] и [STOP].

Экран «NewSong»

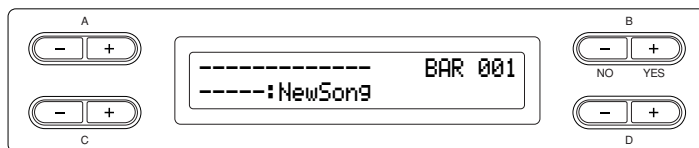

2. Выбор тембра.
Выберите тембр(ы) для записи (см. стр. 25).

Задайте другие параметры – реверберацию, хорус и Song Balance.

С помощью диска управления [MASTER VOLUME] задайте нужную громкость. С помощью этого диска можно регулировать громкость и во время воспроизведения.

После выбора темпа, или если не появляется экран готовности к записи, один раз нажмите кнопку [SONG SELECT], чтобы вернуться к экрану «NewSong».

3. Включение режима записи.

Нажмите кнопку [REC].

Индикаторы [REC] и [RIGHT] мигают красным цветом. (Для прекращения записи нажмите кнопку [REC] еще раз или нажмите кнопку [STOP].)

Экран готовности к записи

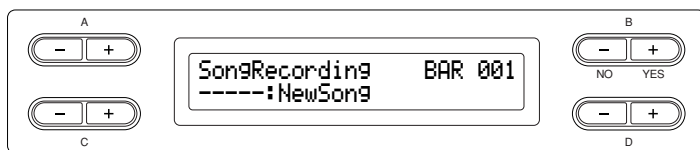

Если требуется, задайте темп.

Если экран готовности к записи не появляется, нажмите один раз кнопку [SONG SELECT].

К СВЕДЕНИЮ

Если вы выбираете любую песню, кроме «----:NewSong», и пишете в партию, где что-то уже записано, прежние данные будут утеряны.

К СВЕДЕНИЮ

Задайте темп в шаге 3.

К СВЕДЕНИЮ

Информацию о записи в режиме Dual или Split см. на стр. 42.

4. Запуск и остановка записи.

Запись начинается автоматически, как только вы нажимаете на клавишу.

(Другой способ.) Чтобы начать запись, нажмите кнопку [PLAY/PAUSE].

На экране записи отображается текущий номер такта.

Экран записи

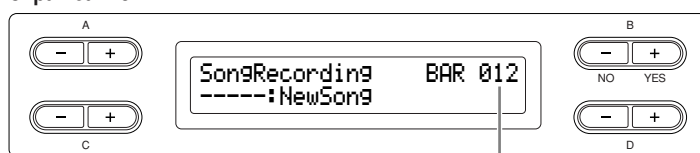

Номер такта при записи

Чтобы остановить запись, нажмите кнопку [STOP]. Clavinova найдет начало песни.

Когда запись остановлена, песня автоматически сохраняется в памяти для хранения (стр. 43). Когда сохранение завершено, появляется экран памяти для хранения.

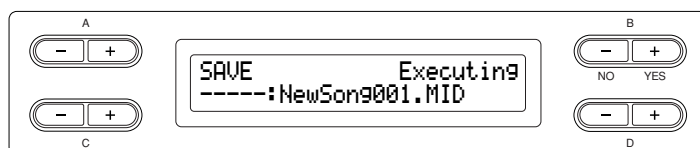

5. Воспроизведение записанного.

Чтобы начать воспроизведение записанного, нажмите кнопку [PLAY/PAUSE].

Когда песня заканчивается, воспроизведение автоматически прекращается, и пианино Clavinova находит начало песни. Чтобы остановить песню на середине, нажмите кнопку [STOP]. Прервать воспроизведение можно и с помощью кнопки [PLAY/PAUSE].

К СВЕДЕНИЮ

Использование метронома

Данные можно записывать и во время работы метронома. Для этого включите метроном до выполнения шага 4. Сигналы метронома не записываются.

К СВЕДЕНИЮ

Чтобы остановить запись на середине, нажмите кнопку [PLAY/PAUSE]. Для возобновления записи нажмите еще раз кнопку [PLAY/PAUSE] или клавишу на клавиатуре.

К СВЕДЕНИЮ

Если нажать кнопку [REC], запись приостановится. Чтобы вернуться к началу песни, нажмите кнопку [REC].

К СВЕДЕНИЮ

Переименование песен

Имена записанным песням присваиваются автоматически, но при желании их можно переименовать (стр. 48).

Частичная перезапись песни

В этом разделе показано, как перезаписать часть песни.

Действия

1. Выбор метода записи.

1-1 Нажмите кнопку [FILE/SONG SETTING].

1-2 Нажмите кнопки A [-][+], чтобы открыть экран «RecStart» или «RecEnd».

1-3 Нажмите кнопки D [-][+], чтобы указать, как должна начинаться и заканчиваться песня.

Методы запуска:

Normal: После начала записи все прежние данные стираются.

FirstKeyOn: Данные до того места, где вы нажали на клавишу, не будут стерты.

Методы окончания:

Replace: Данные будут стерты также после того места, где вы остановили запись.

PunchOut: Данные после того места, где вы остановили запись, останутся.

2. Остановите песню в начале фрагмента, который хотите перезаписать.

Когда появится экран воспроизведения, найдите нужное место, перемещаясь по тактам с помощью кнопок B [-][+], или начните воспроизведение записи и нажмите кнопку [PLAY/PAUSE] немного раньше фрагмента, который хотите перезаписать.

Если экран воспроизведения не появляется, нажмите один раз кнопку [SONG SELECT].

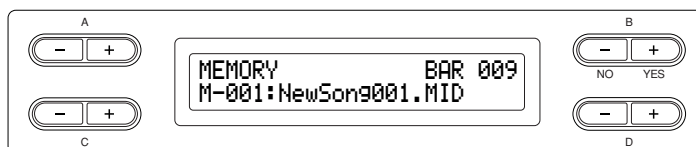

3. Выбор тембра (или тембров) для перезаписи.

Если вы хотите изменить параметры, повторите шаг 2 на стр. 35.

4. Включение режима записи.

Нажмите кнопку [REC].

Для прекращения записи нажмите кнопку [REC] еще раз или нажмите кнопку [STOP]. После нажатия кнопки [REC] или кнопки [STOP], если для параметра «RecStart» выбрано значение «Normal» (стр. 37), на экране появится запрос на перезапись «Overwrite?». Для отмены перезаписи нажмите кнопку В [- (NO)].

5. Запуск и остановка записи.

Запись начинается автоматически, как только вы нажмете на клавишу.

(Другой способ.) Чтобы начать запись, нажмите кнопку [PLAY/PAUSE].

Чтобы прекратить запись, нажмите кнопку [STOP]. Clavinova найдет начало песни.

6. Сохранение записанных песен.

Когда запись остановлена, на экране появляется запрос на перезапись песни. Чтобы перезаписать песню, нажмите кнопку В [+ (YES)].

Для отмены перезаписи нажмите кнопку В [- (NO)].

Запись исполнения нескольких разных партий

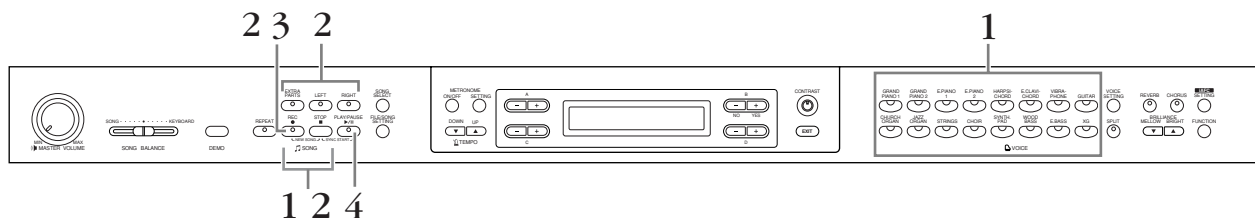

Действия

- 1. Выбор параметра «New Song» и тембра для записи.**
Выполните шаги из раздела «Запись исполнения без указания записываемой партии». См. шаги 1 – 2 на стр. 35.

К СВЕДЕНИЮ

Задайте темп на шаге 2.

- 2. Выбор записываемых партий и включение режима записи.**

К СВЕДЕНИЮ

Информацию о записи в режиме Dual или Split см. на стр. 42.

Запись правой (партия 1) или левой (партия 2) партии:

Нажмите кнопку [REC] вместе с кнопкой [RIGHT]/[LEFT].

Запись дополнительных партий (партия 3 – 16):

Нажмите кнопку [FILE/SONG SETTING] и кнопки A [-][+], чтобы появился экран «RecExtraPartsCh». Нажмите кнопки D [-][+], чтобы указать записываемую партию. Указанная партия закрепляется за кнопкой [EXTRA PARTS].

После выбора записанной партии для кнопки [EXTRA PARTS] нажмите кнопку [REC] вместе с кнопкой [EXTRA PARTS].

Индикаторы [REC] и указанной партии мигают красным цветом.

(Для прекращения записи нажмите кнопку [REC] еще раз или нажмите кнопку [STOP].)

Экран готовности к записи

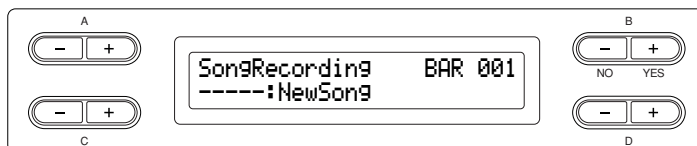

Если требуется, задайте темп.

Если экран готовности к записи не появляется, нажмите один раз кнопку [SONG SELECT].

Если вы не хотите слышать во время записи правую/левую партию, нажмите кнопку [RIGHT]/[LEFT], чтобы соответствующий индикатор погас.

3. Запуск и остановка записи

Запись начинается автоматически, как только вы нажмете клавишу.

(Другой способ.) Чтобы начать запись, нажмите кнопку [PLAY/PAUSE].

Чтобы прекратить запись, нажмите кнопку [STOP]. Clavinova найдет начало песни.

Чтобы прекратить запись, нажмите кнопку [STOP]. Clavinova найдет начало песни.

Когда запись остановлена, песня автоматически сохраняется в памяти для хранения (стр. 43). Когда сохранение завершено, появляется экран памяти для хранения.

Другие методы записи

Добавление данных или запись поверх существующей песни

В предыдущем разделе показано, как записать свое исполнение с самого начала, выбрав пустую песню «-----: NewSong». Но можно также добавлять свое исполнение к записям или перезаписывать существующие песни (в частности, 50 встроенных песен [P-001 — P-050], музыкальные записи, приобретаемые в магазинах <см. стр. 57>, или записи вашего собственного исполнения <см. стр. 43>).

Действия

1. Выбор песни для перезаписи.

Чтобы выбрать встроенную песню, нажмите кнопку [SONG SELECT], затем нажмите кнопки A [-][+], чтобы открыть экран «PRESET». Выберите песню с помощью кнопок C [-][+]. Чтобы выбрать приобретенную или записанную песню, нажмите кнопки A [-][+], чтобы вывести параметр «MEMORY» или «USB1» на экране выбора песни «Song Select», и нажмите кнопки C [-][+].

Для продолжения записи следуйте инструкциям в разделе «Запись исполнения без указания записываемой партии» на стр. 35 по 36.

Когда запись идет поверх встроенной песни, после завершения записи песня автоматически сохраняется в памяти (стр. 43).

Когда запись идет поверх приобретенной или записанной песни, появляется запрос на перезапись песни (когда запись остановлена). Чтобы перезаписать песню, нажмите кнопку B [+ (YES)].

К СВЕДЕНИЮ

Если запись производится для партии, где что-то уже записано, прежние данные партии стираются.

Изменение тембра или темпа после записи

После записи можно изменить тембр и темп для придания песне другого настроения. Менять эти параметры можно и в середине песни.

Действия

1. Выберите песню, которую хотите изменить (стр. 40).
2. Чтобы изменить тембр или темп в середине песни, укажите такт, куда нужно внести изменения, с помощью кнопок В [-]/[+] на экране воспроизведения или нажмите кнопку [PLAY/PAUSE], чтобы найти точку, расположенную немного раньше начала фрагмента, который надо перезаписать.
3. **Изменение параметров (тембр, реверберация и т. п.).**
Например, если требуется изменить записанный тембр E.Piano1 на E. Piano2, используйте кнопки группы тембров и кнопки А [-][+], чтобы выбрать тембр E.Piano2. Когда настройка завершена, нажмите кнопку [SONG SELECT], чтобы вернуться к экрану выбора песни.
4. **Нажмите кнопку [REC] и, не отпуская ее, выберите партию, которую требуется изменить.**
Индикатор выбранной партии загорается красным цветом. Теперь, если нужно, измените темп.

Не нажимайте в это время клавиши или кнопку [PLAY/PAUSE]. Иначе начавшаяся запись сотрет уже записанные данные.
5. **Для выхода из режима записи нажмите кнопку [STOP] или [REC].**
Когда вы выходите из режима записи, на экране появляется запрос на перезапись песни. Чтобы перезаписать песню, нажмите кнопку В [+ (YES)].

К СВЕДЕНИЮ

Перед изменением тембра или темпа выберите метод начала записи «Normal» (стр. 37). Если выбран метод записи «FirstKeyOn», изменить тембр или темп нельзя.

К СВЕДЕНИЮ

Информацию о параметрах, которые можно здесь изменить, см. в разделе «Вопросы о работе и функциях» на стр. 99.

К СВЕДЕНИЮ

Измените темп в шаге 4.

⚠ ВНИМАНИЕ!

Параметры, заданные в шаге 3, будут сохранены в памяти, и восстановить предыдущие параметры будет нельзя. Действуйте осторожно.

Установка баланса между громкостью воспроизведения песни и громкостью игры на клавиатуре [SONG BALANCE]

Во время записи нескольких партий одна за другой можно регулировать баланс громкости между уже записанными партиями и текущим исполнением.

Действия

1. Для изменения баланса перемещайте регулятор [SONG BALANCE] в нужную сторону.

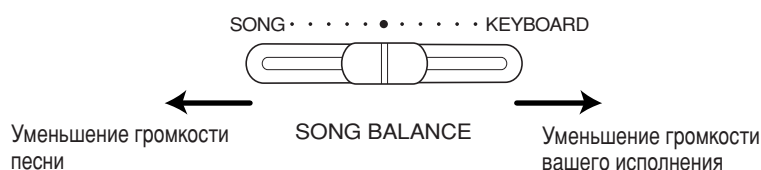

К СВЕДЕНИЮ

Некоторые записи, продаваемые в магазинах, записаны с очень большими уровнями громкости. Для их прослушивания пользуйтесь регулятором баланса.

Запись в режимах Dual и Split

Если запись производится в режиме Dual или Split, Clavinova пишет каждый тембр в отдельную партию. В следующей таблице показано, как партии связываются с каждым тембром.

⚠ ВНИМАНИЕ!

+Если вы пишете партии одну за другой или новые данные поверх существующих (см. стр. 40), прежние данные стираются. Действуйте осторожно.

В следующем примере для записи выбраны партии RIGHT, LEFT и EXTRA PARTS.

Партии, приписанные для записи	Dual			Split			Split+Dual		
	RIGHT	LEFT	EXTRA PART n	RIGHT	LEFT	EXTRA PART n	RIGHT	LEFT	EXTRA PART n
	↓	↓	↓	↓	↓	↓	↓	↓	↓
Партии для записи	MAIN (тембр 1)	Партия 1	Партия 2	Партия n	Партия 1	Партия n	Партия 1	Партия n	
	LEFT (тембр 1)	-			Партия 2	Партия n+1	Партия 2	Партия n+1	
	MAIN (тембр 2)	Партия 3	Партия 4	Партия n+2	-		Партия 3	Партия n+2	
	LEFT (тембр 2)	-			-		Партия 4	Партия n+3	

Примечание. Партия n = Партия 3 – Партия 16
Если «n+1», «n+2» и «n+3» больше 16, используются партии 1, 2 и 3.

К СВЕДЕНИЮ

Переключения в песне между режимами Dual и Split не записываются.

Работа с файлами, например удаление файлов песен... [FILE/SONG SETTING]

Экраны файлов (вызываемые кнопкой [FILE/SONG SETTING]) позволяют работать с файлами песен (сохранять, удалять и переименовывать записанные песни), копировать и форматировать носители и менять символы на экране.

Для этих операций существуют следующие параметры:

Настройки	Название параметра	Страница
Сохранение записанных песен на USB-устройстве хранения данных	Save	46
Удаление песни из постоянной памяти цифрового пианино Clavinova или из USB-устройства хранения данных	Delete	47
Переименование файлов	Rename	48
Копирование файлов	Copy	49
Перемещение файлов	Move	51
Создание папок на USB-устройстве хранения данных	MakeDir	52
Форматирование USB-устройства хранения данных	Format	52
Автоматический выбор песни на носителе	SongAutoOpen	53
Изменение типа символов на экране	CharCode	53

Память Clavinova

У пианино Clavinova три вида памяти:

- **Текущая память**
Это временная область памяти, куда можно поместить для редактирования выбранную песню перед воспроизведением или записью.
- **Память встроенных песен**
В этой постоянной памяти хранится 50 встроенных песен для фортепьяно.
- **Память для хранения**
В эту область памяти можно сохранять записанные песни или данные песен, загруженные с USB-устройства хранения данных.

Когда вы выбираете песню на экране выбора песен, она загружается в текущую память из памяти встроенных песен, памяти для хранения или с USB-устройства хранения данных.

Текущая память используется для воспроизведения и записи песен. Когда вы выключаете пианино Clavinova, песни, которые хранятся в памяти встроенных песен и в памяти для хранения, не стираются. Но песни в текущей памяти теряются. Однако записанные песни автоматически сохраняются из текущей памяти в память для хранения. В этом руководстве песня, записанная в текущую память, называется «**текущей**», песня в памяти для хранения — «**песней в памяти**», а песня на USB-устройстве хранения — «**внешней песней**».

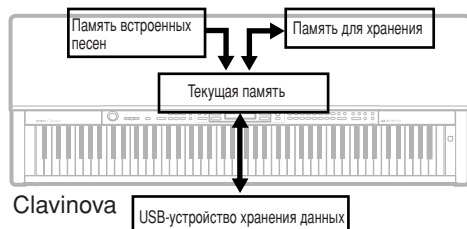

ТЕРМИНОЛОГИЯ

Файл

Файл содержит набор данных. Файл песни в пианино Clavinova содержит номер песни и ее данные.

Память

Память – это место в Clavinova, где можно хранить и редактировать данные.

Набор символов

Набор символов

К СВЕДЕНИЮ

Помните о том, что возможности копирования предназначены исключительно для вашего личного использования.

Типы песен

Этот инструмент работает с разными типами песен. Буквы и номера песен отображаются слева от названия песни. Буквы указывают тип песни:

- Pвстроенные песни
- Mпесни в памяти
- MPзащищенные песни, например: встроенные песни, сохраненные в памяти для хранения, песни с диска Disk Orchestra Collection (DOC) и песни Disklavier Piano Soft, загруженные в память для хранения
- MS, Msзащищенные от изменения песни Yamaha, загруженные в память для хранения
- U1внешняя песня
- U1P.....внешние песни, например: песни с диска Disk Orchestra Collection (DOC) или песни Disklavier Piano Soft, загруженные на USB-устройство хранения
- U1S, U1s..защищенные от изменения песни Yamaha, загруженные в USB-устройство хранения данных

Ограничение операций с файлами

○: Да ×: Нет

	Типы песен			
	P	M, U1	MP, U1P	MS, Ms, U1S, U1s
Сохранение	○ ^{*1}	○	○ ^{*1}	×
Удаление	×	○	○ ^{*2}	○
Переименование	×	○	○ ^{*2}	○
Копирование	○ ^{*1}	○	○ ^{*1}	×
Перемещение	×	○	×	○ ^{*3}

*1 Только в память для хранения

*2 Только песни MP

*3 Только между памятью для хранения и USB-устройством хранения данных

К СВЕДЕНИЮ

Песни U1 с расширением ".SME" можно только удалять. Другие возможности, указанные слева, для этих песен недоступны.

Основные действия с файлами

Иногда для облегчения выполнения операции на экране появляется сообщение с информацией или вопросом. Описание каждого сообщения и рекомендуемые действия см. в «Списке сообщений» на стр. 93.

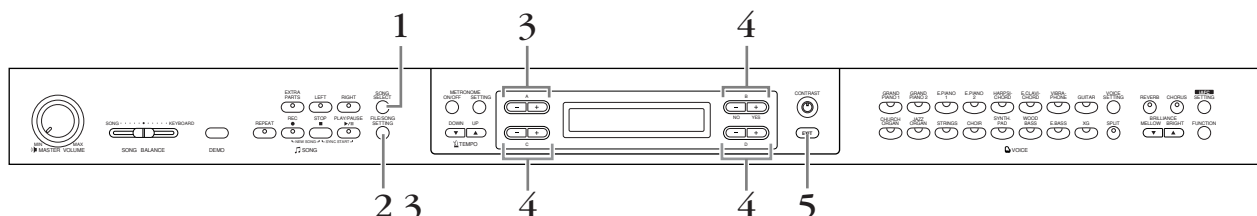

Действия

- 1. Подготовка к работе с файлами.**
 Подготовьтесь к работе с файлами.

Чтобы выполнить операции «Save», «Rename», «Copy» или «Move».
 Выберите песню с помощью кнопки [SONG SELECT].

Чтобы выполнить операцию «MakeDir».
 Выберите USB-устройство хранения с помощью кнопки [SONG SELECT].

Чтобы выполнить операции «Delete», «Format», «SongAutoOpen» или «CharacterCode».
 Специальных действий на этом этапе выполнять не требуется.
- 2. Вызов меню File/Song Setting.**
 Нажмите кнопку [FILE/SONG SETTING].

Чтобы закрыть меню File/Song Setting, нажмите кнопку [EXIT] один или два раза.
- 3. Выбор параметра.**
 Нажимайте кнопки [FILE/SONG SETTING] или A [-][+], пока не появится нужный параметр.
- 4. Установка параметра или выполнение команды.**
 Используйте кнопки B [- (NO)][+ (YES)], C [-][+], D [-][+].
 Более подробную информацию см. в соответствующем разделе ниже.
- 5. Закрытие меню File/Song Setting.**
 Нажмите кнопку [EXIT].

К СВЕДЕНИЮ

Если для внешней песни отображается папка, в правом нижнем углу экрана появляется индикатор [↑ / ↓]. В этом случае папку можно открыть кнопкой D [+]. Для возврата к предыдущему экрану (на более высокий уровень) нажмите D [-].

ВНИМАНИЕ!

Не следует слишком часто включать и выключать питание USB-устройства хранения данных или подключать и отключать кабель. Это может привести к зависанию инструмента. Во время выполнения операций с данными (сохранение, копирование или удаление) НЕ отсоединяйте кабель USB, НЕ извлекайте носитель из устройства и НЕ выключайте питание ни одного из устройств. Это может привести к повреждению данных на одном или обоих устройствах.

ТЕРМИНОЛОГИЯ

“Overwrite?—>”: Хотите перезаписать песню?
 “Execute?—>”: Хотите выполнить операцию?
 “Sure?—>”: Вы уверены?
 “Executing”: Clavinova выполняет операцию.
 “Completed”: Операция завершена.

Сохранение записанных песен на USB-устройстве... [Save]

Записанные песни автоматически сохраняются из текущей памяти в память для хранения, так что обычно для сохранения не требуется использовать эту функцию. Однако если на экране появляется сообщение «MemoryFull» (память исчерпана) или «SystemLimit» (превышение системного ограничения), потребуется сохранить песню на другом устройстве с помощью этой функции.

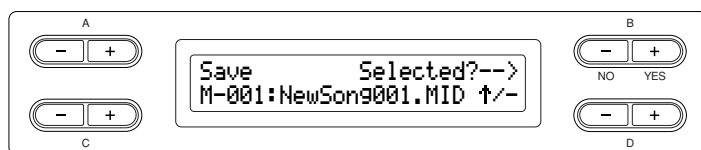

⚠ ВНИМАНИЕ!

Не отключайте питание до завершения сохранения. Если выключить пианино Clavinova до завершения сохранения, записанная песня будет потеряна.

Действия

Информацию об основных действиях см. на стр. 45.
Ниже подробно описан шаг 4.

4-1 Выберите место сохранения.

Нажмите кнопку D [-], чтобы появилось сообщение «DriveSelected?→» (носитель выбран?) и нажимайте кнопки C [-][+], чтобы выбрать место сохранения (память для хранения или USB-устройство хранения данных). Подтвердите свой выбор, нажав кнопку B [+ (YES)]. Нажмите кнопку B [+ (YES)], чтобы появилось сообщение «Execute?→».

4-2 Присвоение названия песне.

Для перемещения курсора (маленького символа подчеркивания) пользуйтесь кнопками C [-][+].
Для вставки пробела одновременно нажмите кнопки C [-][+].
Для выбора символа над курсором пользуйтесь кнопками D [-][+].
Для удаления символа одновременно нажмите кнопки D [-][+].
Название песни может содержать до 46 однобайтовых или 23 двухбайтовых символов. Если название не помещается на экране, используйте для перемещения курсора и чтения кнопки C [-][+].

4-3 Выполнение операции.

Нажмите кнопку B [+ (YES)], расположенную рядом с «Execute?→».
Следуйте инструкциям на экране.
Песне автоматически присваивается номер.

К СВЕДЕНИЮ

Если память для хранения содержит одну или несколько песен, а вы хотите сохранить еще одну, Clavinova автоматически сортирует песни по алфавиту и присваивает им номера.

К СВЕДЕНИЮ

Если для внешней песни отображается папка, в правом нижнем углу экрана появляется индикатор [↑ / ↓]. В этом случае можно открыть папку кнопкой D [+]. Для возврата к предыдущему экрану (на более высокий уровень) нажмите D [-].

К СВЕДЕНИЮ

С помощью параметра «CharCode» можно изменить тип символов, отображаемых на экране.

⚠ ВНИМАНИЕ!

Не отключайте питание и не извлекайте носитель, пока на экране отображается сообщение «Executing».

Удаление песни из памяти для хранения пианино Clavinova или с USB-устройства хранения данных... [Delete]

Эта операция удаляет песню из памяти для хранения пианино Clavinova или с USB-устройства хранения данных. Она не предназначена для удаления встроенных песен или текущей песни.

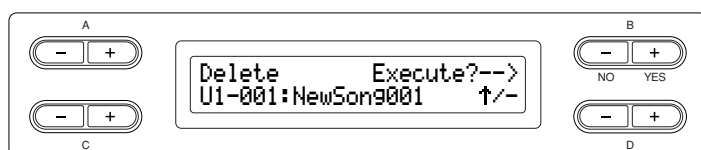

Действия

Информацию об основных действиях см. на стр. 45.
Ниже подробно описан шаг 4.

4-1 Выберите песню для удаления с помощью кнопок C [-][+].

Чтобы выбрать память для хранения или USB-устройство хранения данных, сделайте следующее.

Нажмите кнопку D [-], чтобы появилось сообщение «DriveSelected?→» и нажимайте кнопки C [-][+], чтобы выбрать память для хранения или USB-устройство хранения данных. Затем нажмите кнопку B [+ (YES)] или D [+], чтобы увидеть содержимое памяти для хранения или USB-устройства, и выберите песню, нажимая кнопки C [-][+].

4-2 Нажмите кнопку B [+ (YES)], расположенную рядом с «Execute?→».

Следуйте инструкциям на экране.

К СВЕДЕНИЮ

После удаления песни пианино Clavinova автоматически обновляет номера песен.

К СВЕДЕНИЮ

Если удалить папку с диска, будут удалены и все файлы этой папки.

К СВЕДЕНИЮ

Если для внешней песни отображается папка, в правом нижнем углу экрана появляется индикатор [↑ / ↓]. В этом случае можно открыть папку кнопкой D [+]. Для возврата к предыдущему экрану (на более высокий уровень) нажмите D [-].

⚠ ВНИМАНИЕ!

Не отключайте питание и не отсоединяйте носитель, пока на экране отображается сообщение «Executing».

Переименование файлов... [Rename]

Можно переименовывать все песни, кроме встроенных и песен [-----: NewSong].

Действия

Информацию об основных действиях см. на стр. 45.

Ниже подробно описан шаг 4.

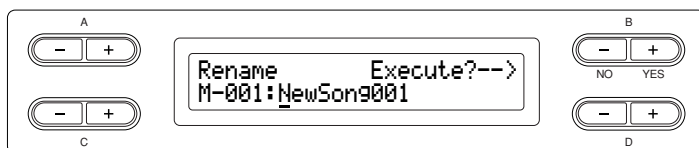

4. Присвойте песне имя, как показано в разделе «Сохранение» (стр. 46).

⚠ ВНИМАНИЕ!

Не отключайте питание и не отсоединяйте носитель, пока на экране отображается сообщение «Executing».

К СВЕДЕНИЮ

Переименование папок

Чтобы переименовать папку, выберите «Rename», а затем выберите папку, нажимая кнопки [SONG SELECT] и C [-][+]. (Имя папки будет указано после параметра «DIR:».) Чтобы перейти на другой уровень меню на экране, нажмите кнопки D [-][+]. (Другие уровни можно выбрать, когда на экране отображаются стрелки «↑ / ↓».) Затем снова выберите «Rename» и переименуйте папку.

К СВЕДЕНИЮ

После переименования песни инструмент Clavinova автоматически сортирует песни по алфавиту и перенумеровывает их.

Копирование файлов... [Сору]

Песни можно копировать. Однако копировать файлы в тот же корневой каталог или ту же папку нельзя.

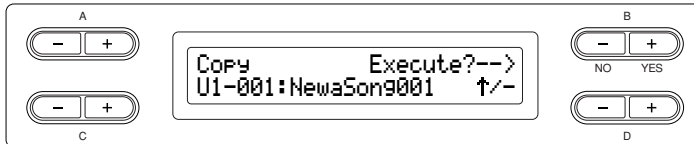

Копирование

Файлы можно копировать в другое место в памяти.

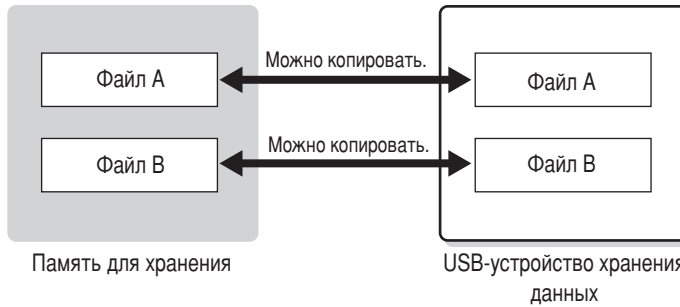

Можно копировать файлы в любую папку, но не в тот же корневой каталог.

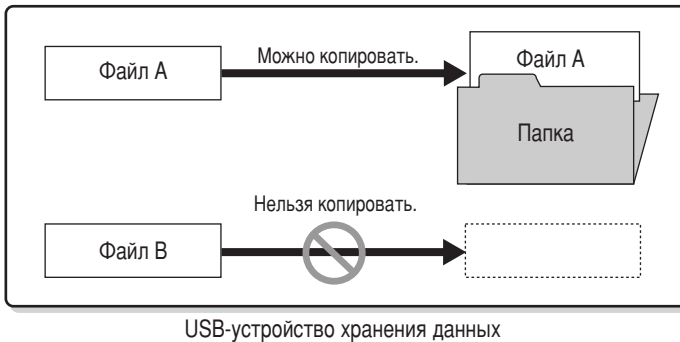

К СВЕДЕНИЮ

Помните о том, что возможности копирования предназначены исключительно для вашего личного пользования.

ТЕРМИНОЛОГИЯ

Корневой каталог:

верхний уровень иерархической структуры. Указывает область, не относящуюся ни к одной папке.

Действия

Информацию об основных действиях см. на стр. 45.
Ниже подробно описан шаг 4.

- 4-1** Когда вы копируете песню с USB-устройства или на него, устройство должно быть подключено к инструменту.
- 4-2** Нажмите кнопку D [-], чтобы появилось сообщение «DriveSelected?→», и нажимайте кнопки C [-][+], чтобы выбрать место копирования (память для хранения или USB-устройство). Подтвердите свой выбор, нажав кнопку B [+ (YES)].
- 4-3** Нажмите кнопку B [+ (YES)], расположенную рядом с «Execute?→». Следуйте инструкциям на экране.

К СВЕДЕНИЮ

Защищенные песни нельзя копировать.

К СВЕДЕНИЮ

Помните о том, что возможности копирования предназначены исключительно для вашего личного пользования.

К СВЕДЕНИЮ

Копировать папку нельзя.

К СВЕДЕНИЮ

Если для внешней песни отображается папка, в правом нижнем углу экрана появляется индикатор [↑ / ↓]. В этом случае можно открыть папку кнопкой D [+]. Для возврата к предыдущему экрану (на более высокий уровень) нажмите D [-].

⚠ ВНИМАНИЕ!

Не отключайте питание и не отсоединяйте носитель, пока на экране отображается сообщение «Executing».

Перемещение файлов... [Move]

Можно перемещать (вырезать и вставлять) песни.

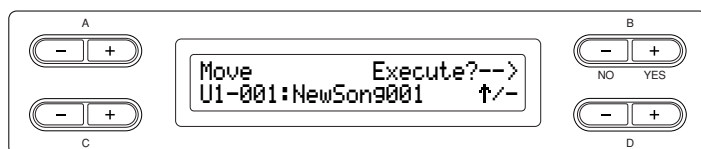

Действия

Информацию об основных действиях см. на стр. 45.
Ниже подробно описан шаг 4.

- 4-1** Когда вы перемещаете песню с USB-устройства хранения данных или на него, устройство должно быть подключено к инструменту.
- 4-2** Нажмите кнопку D [-], чтобы появилось сообщение «DriveSelected?→» (носитель выбран?), и нажимайте кнопки C [-][+], чтобы выбрать место перемещения (память для хранения или USB-устройство). Подтвердите свой выбор, нажав кнопку B [+ (YES)].
- 4-3** Нажмите кнопку B [+ (YES)], расположенную рядом с «Execute?→». Следуйте инструкциям на экране.

К СВЕДЕНИЮ

Перемещать встроенные и некоторые защищенные песни нельзя.

К СВЕДЕНИЮ

Перемещать папку нельзя.

К СВЕДЕНИЮ

Если для внешней песни отображается папка, в правом нижнем углу экрана появляется индикатор [↑ / ↓]. В этом случае можно открыть папку кнопкой D [+]. Для возврата к предыдущему экрану (на более высокий уровень) нажмите D [-].

⚠ ВНИМАНИЕ!

Не отключайте питание и не отсоединяйте носитель, пока на экране отображается сообщение «Executing».

Создание папок на USB-устройстве... [MakeDir]

Для упорядочения песен можно создавать папки на USB-устройстве хранения данных. Цифровое пианино позволяет создавать папки только на USB-устройстве — не во встроенной памяти и не в памяти для хранения.

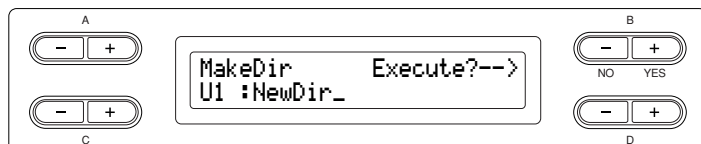

Действия

Информацию об основных действиях см. на стр. 45. Ниже подробно описан шаг 4.

4-1 Чтобы переименовать папку, выполните действия, описанные в разделе «Сохранение записанных песен на устройстве USB» на стр. 46.

4-2 Нажмите кнопку B [+ (YES)], расположенную рядом с «Execute?→». Следуйте инструкциям на экране. Папка создается в корневом каталоге устройства USB1 (указывается на экране как «U1»).

⚠ ВНИМАНИЕ!

Не отключайте питание и не извлекайте носитель, пока на экране отображается сообщение «Executing».

К СВЕДЕНИЮ

Создание папки для нужного носителя или уровня

Чтобы создать папку для выбранного носителя или уровня, выберите параметр «MakeDir» и параметр «USB» с помощью кнопки [SONG SELECT]. На появившемся экране нажмите кнопку A [-][+], чтобы выбрать носитель. Нажмите кнопку D [-][+], чтобы выбрать уровень. Затем снова выберите параметр «MakeDir», выполнив действия, описанные слева → в шаге 4.

ТЕРМИНОЛОГИЯ

Корневой каталог:

верхний уровень иерархической структуры. Указывает область, не относящуюся ни к одной папке.

Форматирование USB-устройства хранения данных... [Format]

Носители можно форматировать для использования с пианино Clavinova.

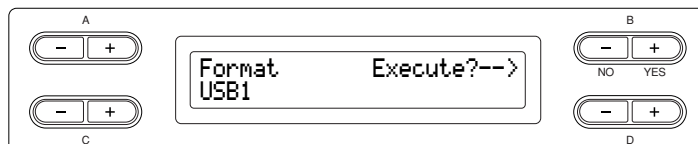

Действия

Информацию об основных действиях см. на стр. 45. Ниже подробно описан шаг 4.

4-1 Если USB-устройство хранения данных распознается инструментом, нажмите кнопку C [-][+], чтобы выбрать это устройство.

4-2 Нажмите кнопку B [+ (YES)], расположенную рядом с «Execute?→». Следуйте инструкциям на экране.

⚠ ВНИМАНИЕ!

Не отключайте питание и не извлекайте носитель, пока на экране отображается сообщение «Executing».

К СВЕДЕНИЮ

Список устройств, чья совместимость с пианино подтверждена корпорацией Yamaha, см. на следующей веб-странице
<http://music.yamaha.com/CLP-280/>
<http://music.yamaha.com/CLP-270/>

Воспроизведение записанных и приобретенных записей

Можно проигрывать песни, записанные с помощью функции Record (стр. 34), а также приобретенные звукозаписи. Одновременно с проигрыванием встроенной песни можно играть на клавишах.

К СВЕДЕНИЮ

Песни с большим количеством данных иногда не могут быть считаны инструментом, и выбрать их в этом случае будет невозможно. Максимальный объем составляет 200 – 300КБ, но может меняться в зависимости от содержимого каждой песни.

К СВЕДЕНИЮ

Информацию о типах записей, которые можно слушать на Clavinova, см. на стр. 57.

К СВЕДЕНИЮ

Выберите тип символов Clavinova ([CharacterCode]) для выбранной песни (стр. 53).

Воспроизведение песни

Если вы хотите воспроизвести внешнюю песню, подключите USB-устройство и вставьте в него соответствующий носитель.

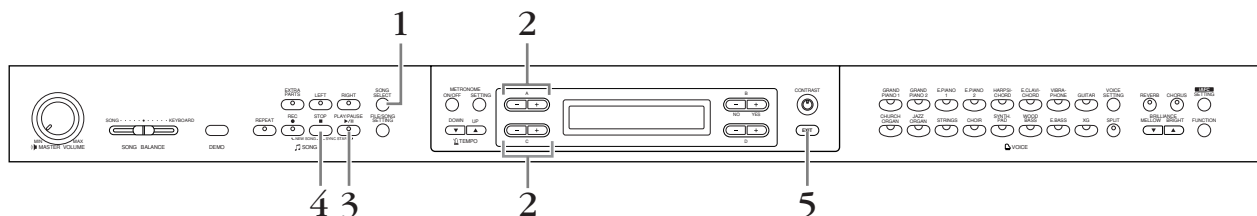

Действия

1. Вызов экрана выбора песни.
Нажмите кнопку [FILE/SONG SETTING].

Экран выбора песни

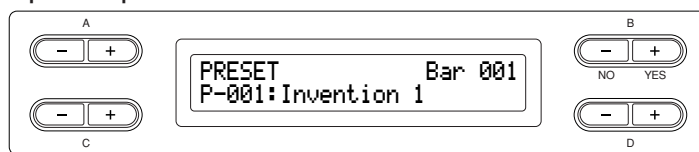

2. Выбор песни.

К СВЕДЕНИЮ

Вы можете создать для себя эффект игры в ансамбле. Например, можно записать партии для исполнения в четыре руки, а затем воспроизводить записанные части, одновременно играя на клавишах.

К СВЕДЕНИЮ

Можно повторно воспроизводить одну песню, нажав кнопку [Repeat] (стр. 23), или повторно воспроизводить все песни с помощью функции «SongRepeat» (стр. 71).

К СВЕДЕНИЮ

Если для внешней песни отображается папка, в правом нижнем углу экрана появляется индикатор [↑ / ↓]. В этом случае папку можно открыть кнопкой D [+]. Для возврата к предыдущему экрану (на более высокий уровень) нажмите D [-].

К СВЕДЕНИЮ

Если название песни не помещается на экране, для перемещения вправо можно использовать кнопку D [+]. Для перемещения влево на один символ нажимайте кнопку D [-].

2-1 Выберите тип песни с помощью кнопок A [-][+].

«PRESET», «MEMORY» или «USB1».

PRESET Память встроенных песен. Эта память содержит 50 встроенных песен для пианино.

MEMORY Память для хранения. Эта память содержит скопированные или записанные песни. Параметр «MEMORY» не виден, если в этой памяти нет песен.

USB1 USB-устройство хранения данных. Это устройство содержит коммерческие записи и т.д. Параметр «USB1» не виден, если USB-устройство не подключено к инструменту.

Если инструмент распознает несколько USB-устройств хранения данных, к параметру «USB» добавляется число, например: «USB1», «USB2»... Номера не фиксированы и могут меняться в зависимости от того, в каком порядке устройства подключаются и отключаются.

2-2 Выберите песню с помощью кнопок C [-][+] или [SONG SELECT].

Буквы (стр. 44) и номера песен отображаются слева от имени песни.

3. Запуск воспроизведения.

Нажмите кнопку [PLAY/PAUSE].

Автоматический запуск воспроизведения, когда вы начинаете играть на клавишах (Sync Start)

Вы можете запустить воспроизведение, как только начнете играть на клавишах. Это называется функцией синхронного запуска «Sync Start». Чтобы перевести функцию в режим готовности к синхронному запуску, нажмите кнопку [PLAY/PAUSE] при нажатой кнопке [STOP]. Индикатор [PLAY/PAUSE] начнет мигать.

Теперь начните играть на клавишах. Одновременно начнется воспроизведение.

Для отмены функции Sync Start нажмите кнопку [STOP], когда Clavinova находится в режиме готовности к синхронному запуску.

С помощью кнопок B [-][+] на экране выбора песни можно перемещаться по тактам вперед и назад (перемотка вперед и назад), независимо от того, играет пианино Clavinova или нет.

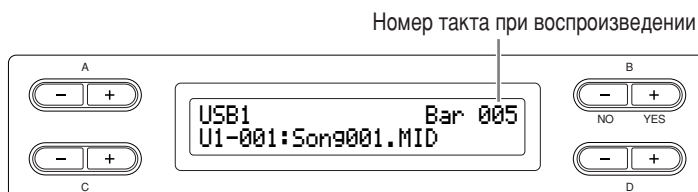

Во время воспроизведения песни можно играть на клавишах. Можно также играть на клавишах тембром, отличным от тембра воспроизведения. Для этого нужно выбрать тембр на панели и настроить баланс между громкостью воспроизведения записанных партий и громкостью своей игры с помощью ползункового регулятора [SONG BALANCE]. См. стр. 42.

Для возврата к экрану выбора песни нажмите кнопку [SONG SELECT].

ТЕРМИНОЛОГИЯ

Bar: такт

К СВЕДЕНИЮ

Во время воспроизведения можно слышать метроном. Когда воспроизведение прекращается, останавливается и метроном.

К СВЕДЕНИЮ

Для начала воспроизведения со следующей песни нажмите кнопку C [+]. Для начала воспроизведения с предыдущей песни нажмите кнопку C [-].

Регулировка темпа

Изменить темп до или во время проигрывания можно с помощью кнопок **ТЕМПО [DOWN][UP]**. Возврат к темпу песни по умолчанию происходит при одновременном нажатии кнопок **[DOWN]** и **[UP]**.

Для возврата к экрану выбора песни нажмите кнопку **[SONG SELECT]**.

4. Остановка воспроизведения.

Когда песня заканчивается, Clavinova автоматически останавливается и находит начало песни. Чтобы остановить песню на середине, нажмите кнопку **[STOP]**. Прервать воспроизведение можно и с помощью кнопки **[PLAY/PAUSE]**. Воспроизведение приостанавливается в момент нажатия кнопки.

5. Возврат к главному экрану.

Нажмите кнопку **[EXIT]**.

Включение и выключение воспроизведения партии

Независимо от того, играет Clavinova или нет, нажатие этих кнопок партий выключает индикаторы, и данные этих партий воспроизводиться не будут. Нажатие кнопок попеременно включает и отключает партии. Выключенную партию вы можете играть сами.

К СВЕДЕНИЮ

С помощью параметров «SongRepeat» (стр. 71) и «PhraseMark» (стр. 71) из меню «FILE/SONG SETTING» можно упражняться в отдельных музыкальных партиях или фразах.

К СВЕДЕНИЮ

Соответствующие каналы (партии) в песне будут автоматически закреплены за кнопками [RIGHT] и [LEFT]. Так кнопку [RIGHT] можно закрепить за партией, отличной от партии Part 1, а кнопку [LEFT] – за партией, отличной от партии Part 2.

Поддерживаемые типы данных

Форматы данных, воспроизводимые на пианино CLP-280/270

Clavinova CLP-280/270 воспроизводит музыкальные данные в следующих форматах:

Формат секвенции

SMF (стандартный MIDI-файл), форматы 0 и 1
ESEQ

Данные, записанные с помощью CLP-280/270, сохраняются в формате SMF Format 0.

Формат организации тембров

Тембры XG
Тембры GM system, level 1
Тембры GM system, level 2
Тембры DOC

Данные об исполнении, записанные на пианино CLP-280/270 со встроенными XG-тембрами, могут воспроизводиться на других XG-совместимых инструментах.

Список XG-тембров см. в отдельном буклете.

Формат дискет

Дискеты 3,5 дюйма, 2DD в формате MS-DOS, 720 КБ
Дискеты 3,5 дюйма, 2HD в формате MS-DOS, 1,44 МБ

Более подробную информацию о форматах см. в разделе “Совместимость данных” на стр. 104.

ТЕРМИНОЛОГИЯ

Формат секвенции

Структурированный метод записи данных об исполнении.

ТЕРМИНОЛОГИЯ

Формат организации тембров

Структурный метод нумерации тембров для присвоения.

К СВЕДЕНИЮ

Этот инструмент может воспроизводить песни в формате GS. Однако при этом звучание тембров будет отличаться от оригинала.

ТЕРМИНОЛОГИЯ

Формат диска

Структурный метод записи данных на диск.

Подключение

Разъемы

⚠ ВНИМАНИЕ!

Прежде чем подключать пианино Clavinova к другим электронным компонентам, выключите питание всех компонентов. Прежде чем включать или выключать оборудование, следует установить минимальную громкость (0). В противном случае оборудование может выйти из строя, а вы сами можете получить удар электрическим током.

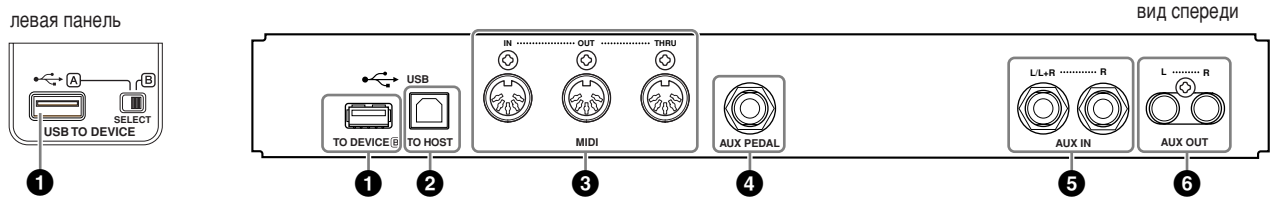

1 Порт USB [TO DEVICE] (A/B)

Этот порт предназначен для подключения USB-устройств хранения данных.

См. «Подключение USB-устройства хранения данных» на стр. 60.

2 Порт USB [TO HOST]

Этот разъем позволяет подключиться к ПК напрямую.

Дополнительные сведения см. в разделе «Подключение к персональному компьютеру» на стр. 63.

3 Порты MIDI [IN], [OUT], [THRU]

Для подключения внешних MIDI-устройств через эти разъемы используйте MIDI-кабели.

MIDI [IN]: Для приема MIDI-данных.

MIDI [OUT]: Для передачи MIDI-данных.

MIDI [THRU]: Для передачи данных, полученных через разъем MIDI [IN], без изменения.

О MIDI-интерфейсе

MIDI (цифровой интерфейс для музыкальных инструментов) — это стандартный формат передачи и приема данных. Он позволяет перемещать рабочие данные и команды между MIDI-устройствами и персональными компьютерами. При помощи MIDI-интерфейса можно управлять MIDI-устройством, подключенным к пианино Clavinova, или управлять пианино Clavinova с подключенного MIDI-устройства или компьютера.

4 Разъем [AUX PEDAL]

Через этот разъем можно подключить ножной контроллер FC7 или ножной переключатель FC4/FC5. С помощью FC7 можно менять громкость во время исполнения для большей выразительности и управлять другими функциями. С помощью FC4/FC5 можно включать и выключать разные функции. Задать функцию, которой будет управлять педаль, можно с помощью параметра [AuxPedal] в меню [FUNCTION] (стр. 86). Функцию [PLAY/PAUSE] также можно придать ножному переключателю (см. стр. 87).

К СВЕДЕНИЮ

Инструмент оборудован разъемами USB двух типов: USB [TO DEVICE] и USB [TO HOST]. Будьте внимательны, не перепутайте эти разъемы и соответствующие разъемы кабеля. Подключайте к разъемам только соответствующие штекеры.

К СВЕДЕНИЮ

Рабочие MIDI-данные и команды передаются в виде цифровых значений.

К СВЕДЕНИЮ

Так как MIDI-данные, которые можно передавать и получать, зависят от типа MIDI-устройства, проверьте по таблице характеристик MIDI-интерфейса, какие данные и команды может передавать и принимать ваше устройство. Таблицу характеристик MIDI-интерфейса для пианино Clavinova см. в отдельном буклете.

⚠ ВНИМАНИЕ!

Подключайте и отключайте педаль при выключенном питании.

5 Разъемы AUX IN [L/L+R], [R]

К этим разъемам можно подсоединять стереовыводы другого инструмента, что позволяет воспроизводить звук другого инструмента через динамики пианино Clavinova. Обратитесь к схеме ниже и используйте для подключения аудиокабели.

⚠ ВНИМАНИЕ!

Если к входам AUX IN пианино Clavinova подключено внешнее устройство, сначала включайте питание этого внешнего устройства, а затем питание Clavinova. Выключать питание следует в обратном порядке.

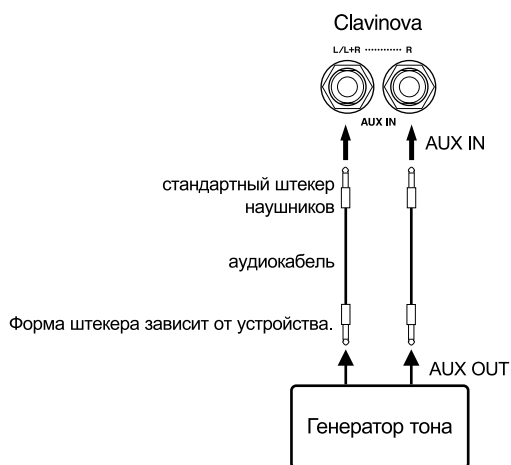

6 Штырьковые разъемы AUX OUT [L] [R]

Эти разъемы позволяют подключить пианино Clavinova к вашей стереосистеме и т. п. для воспроизведения с большей громкостью или подключить кассетный магнитофон для записи вашего исполнения. Для соединений, показанных на схеме, используйте аудиокабели.

⚠ ВНИМАНИЕ!

Если пианино Clavinova подключено к внешней аудиосистеме через выходы AUX OUT, следует сначала включать питание Clavinova и только после этого питание внешней аудиосистемы. Выключать питание следует в обратном порядке.

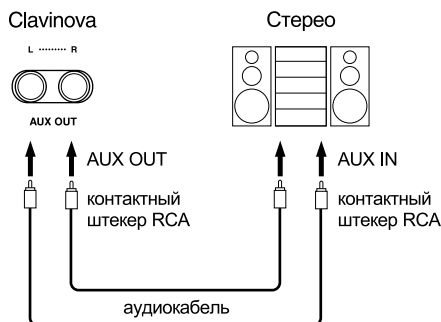

Когда для параметра «AuxOutLevel» (стр. 89) выбрано значение «Fixed», звук выводится на внешнее устройство с фиксированной громкостью. Настройка [MASTER VOLUME] пианино Clavinova не будет влиять на громкость.

Когда для параметра «AuxOutLevel» (стр. 89) выбрано значение «Variable», настройка [MASTER VOLUME] пианино Clavinova будет влиять на громкость звука, выводимого через разъем AUX OUT.

К СВЕДЕНИЮ

Параметр [MASTER VOLUME], задаваемый с помощью диска управления, влияет на входной сигнал из разъемов AUX IN, а параметры [REVERB], [CHORUS] и BRILLIANCE [MELLOW] [BRIGHT] (стр. 27) не влияют.

К СВЕДЕНИЮ

Если цифровое пианино Clavinova необходимо соединить с монофоническим устройством, используйте для соединения только разъем AUX IN [L/L+R].

К СВЕДЕНИЮ

Рекомендуется использовать аудиокабели и штекеры с сопротивлением, близким к нулю.

К СВЕДЕНИЮ

Когда звук из разъемов AUX OUT направляется в разъемы AUX IN, входящий сигнал будет воспроизводиться динамиком CLP. Громкость выходного сигнала может быть чрезмерно высокой.

Подключение USB-устройства хранения данных

Подключив к инструменту устройство хранения данных с USB-интерфейсом с помощью стандартного кабеля USB, вы можете сохранять на это устройство созданные вами данные, а также считывать данные с подключенного устройства.

Совместимые USB-устройства хранения данных

К порту USB [TO DEVICE] можно подключить до двух устройств хранения данных, таких как дисковод гибких дисков, жесткий диск, дисковод компакт-дисков, устройство чтения/записи флэш-памяти и др. (При необходимости используйте концентратор USB.) Другие USB-устройства (такие как компьютерные клавиатуры или мыши) использовать нельзя.

Инструмент не обязательно поддерживает все существующие на рынке USB-устройства хранения данных. Корпорация Yamaha не гарантирует работу приобретенного вами USB-устройства хранения данных. Прежде чем приобрести USB-устройство хранения данных, проконсультируйтесь с региональным представителем Yamaha или авторизованным распространителем (список см. в конце руководства пользователя) или посетите следующую веб-страницу
<http://music.yamaha.com/CLP-280/>
<http://music.yamaha.com/CLP-270/>

⚠ ВНИМАНИЕ!

Не следует слишком часто включать и выключать питание USB-устройства хранения данных или подключать и отключать кабель. Это может привести к зависанию инструмента. Во время выполнения операций с данными (сохранение, копирование или удаление) **НЕ** отсоединяйте кабель USB, **НЕ** извлекайте носитель из устройства и **НЕ** выключайте питание ни одного из устройств. Это может привести к повреждению данных на одном или обоих устройствах.

К СВЕДЕНИЮ

Привод компакт-дисков

Хотя с пишущих дисководов компакт-дисков можно считывать данные в инструмент, на них нельзя сохранять данные.

К СВЕДЕНИЮ

Используйте только платы ID SmartMedia.

К СВЕДЕНИЮ

Количество USB-устройств хранения данных

Два USB-устройства хранения данных можно подключить к одному выходу USB [TO DEVICE] с помощью концентратора. Этот инструмент может распознать до четырех носителей, подключенных к одному USB-устройству хранения данных.

К СВЕДЕНИЮ

Концентратор USB

Для одновременного подключения двух устройств требуется использовать концентратор USB. Концентратор USB должен иметь автономное питание (отдельный источник питания), и питание должно быть включено. Можно использовать только один концентратор USB. Если во время использования концентратора USB появилось сообщение об ошибке, отключите концентратор от инструмента, затем включите питание инструмента и снова подключите концентратор.

К СВЕДЕНИЮ

Дополнительный дисковод гибких дисков

Yamaha UD-FD01

Подключение USB-устройства хранения данных

В инструменте используется два порта USB [TO DEVICE]: один расположен в левой части панели, второй — спереди.

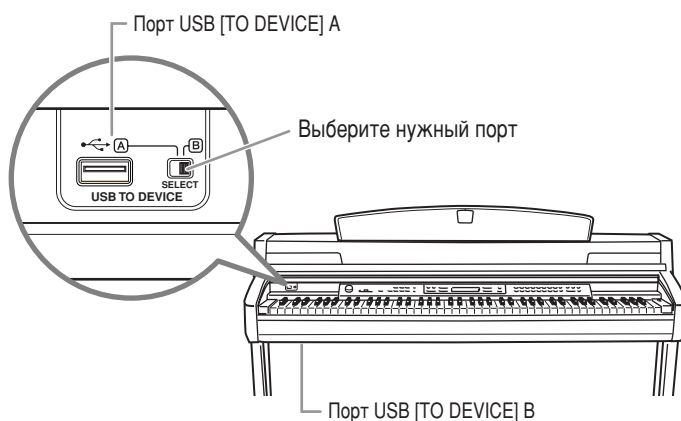

Эти порты работают одинаково, но их нельзя использовать одновременно. Выберите нужный порт с помощью переключателя [SELECT]. Если выбрано положение «А», работает порт в левой части панели, если «В» — порт на передней панели.

⚠ ВНИМАНИЕ!

Когда инструмент работает с данными (например, при выполнении сохранения, копирования и удаления), НЕ используйте переключатель [SELECT]. Это может повредить носитель или данные.

Форматирование USB-носителя

При выполнении операций с файлами с подключенным USB-устройством хранения данных может появиться сообщение о том, что устройство или носитель не форматированы.

Если сообщение появилось, выполните форматирование (стр. 52).

⚠ ВНИМАНИЕ!

При форматировании все ранее записанные данные удаляются. Действуйте осторожно.

Защита данных (защита от записи)

Чтобы предотвратить случайное стирание данных, применяйте защиту от записи, которой оснащено каждое устройство хранения или носитель. Если вы сохраняете данные на USB-устройство хранения данных, убедитесь, что защита от записи отключена.

Просмотр данных с USB-устройства хранения данных

Чтобы просмотреть данные USB-устройства хранения на экране CLP, нажмите кнопку [SONG SELECT], чтобы включить режим выбора песни, или нажмите кнопку [FILE/SONG SETTING], чтобы включить режим установки [FILE/SONG]. Если вы вошли в один из этих режимов до подключения USB-устройства хранения данных, нажмите кнопку [EXIT], чтобы выйти из них, и войдите в них снова.

К СВЕДЕНИЮ

Если USB-устройства хранения данных подключены к двум портам USB [TO DEVICE], устройства могут работать неверно.

К СВЕДЕНИЮ

Хотя инструмент поддерживает стандарт USB 1.1, к нему можно подключить также устройство хранения USB 2.0. Однако скорость передачи данных будет соответствовать USB 1.1.

Резервное копирование данных на компьютер

■ Резервное копирование данных инструмента на компьютер

После того как вы сохранили данные на USB-устройство хранения данных, можно скопировать эти данные на жесткий диск компьютера, а затем архивировать и упорядочивать данные по своему желанию. Просто подключите устройство к компьютеру, как показано ниже.



Отключите USB-устройство хранения от инструмента и подключите его к компьютеру

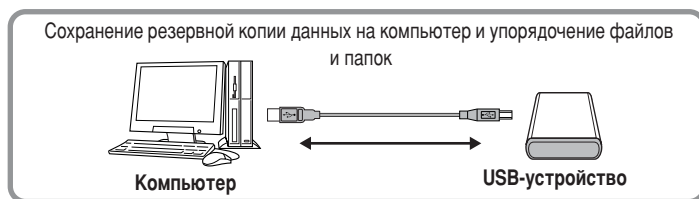

■ Копирование файлов с жесткого диска компьютера на USB-устройство хранения данных

Файлы с жесткого диска компьютера можно перенести на инструмент, сначала скопировав их на съемный носитель, а затем подключив этот носитель к инструменту.

С жесткого диска компьютера на USB-устройство хранения данных можно скопировать не только файлы, созданные непосредственно на инструменте, но и стандартные MIDI-файлы, созданные на других устройствах. Скопировав данные, подключите устройство к порту [USB TO DEVICE] инструмента и воспроизведите данные на инструменте.

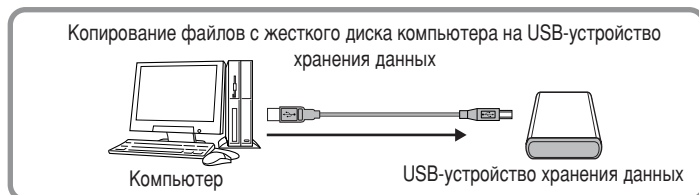

Отключите USB-устройство хранения данных от компьютера и подключите его к инструменту

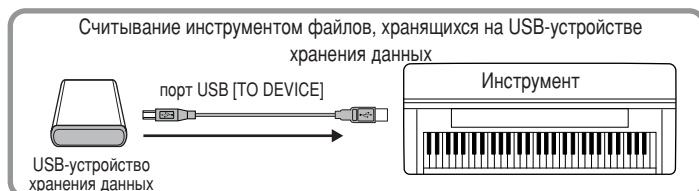

Подключение к персональному компьютеру

Подключив компьютер к инструменту через порты USB [TO HOST] или MIDI, вы можете передавать данные между компьютером и инструментом через интерфейс MIDI, а также использовать преимущества сложного компьютерного музыкального программного обеспечения. Имейте в виду, что потребуется также установить подходящий драйвер USB MIDI.

Подключить пианино Clavinova к ПК можно двумя способами:

1. Соединить порт USB на ПК с разъемом USB [TO HOST] инструмента Clavinova (см. ниже)
2. Использовать MIDI-интерфейс и MIDI-разъемы Clavinova (стр. 64)

Если ваш компьютер оборудован USB-интерфейсом, мы рекомендуем подключать инструмент к компьютеру с помощью USB, а не MIDI.

За более подробным описанием обратитесь к следующим страницам.

⚠ ВНИМАНИЕ!

Подключая цифровое пианино Clavinova к компьютеру, следует сначала выключить питание как цифрового пианино Clavinova, так и компьютера. Подключив кабели, можно включать питание пианино Clavinova.

⚠ ВНИМАНИЕ!

Если пианино Clavinova не подключено к компьютеру, выньте кабель из разъема USB [TO HOST]. Если не отсоединить кабель, Clavinova может работать неправильно.

Соединение порта USB на ПК с разъемом USB [TO HOST] инструмента Clavinova

Для соединения порта USB на ПК с разъемом USB [TO HOST] на инструменте Clavinova используйте кабель USB.

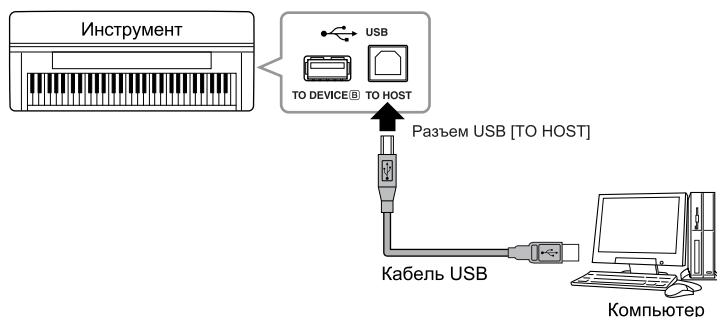

ТЕРМИНОЛОГИЯ

Драйвер

Драйвер – это программа, которая обеспечивает интерфейс передачи данных между операционной системой компьютера и подсоединенным оборудованием. Чтобы соединить компьютер и инструмент, необходимо установить драйвер USB MIDI.

К СВЕДЕНИЮ

- Инструмент начнет передачу через некоторое время после установки USB-соединения.
- Если для подключения инструмента к компьютеру используется кабель USB, подключение должно быть прямым (без промежуточного концентратора USB).
- Для получения сведений по настройке программного обеспечения обращайтесь к руководству пользователя этого программного обеспечения.

⚠ ВНИМАНИЕ!

Меры безопасности при использовании порта USB [TO HOST]

Подключая компьютер к порту [USB TO HOST], следуйте перечисленным ниже правилам. Их несоблюдение может привести к зависанию компьютера и повреждению или потере данных. Если компьютер или инструмент зависли, выключите питание инструмента и перезагрузите компьютер.

- Прежде чем подключать компьютер к порту USB [TO HOST], выйдите из энергосберегающих режимов компьютера (экономичного, дежурного, режима ожидания), закройте все открытые приложения, а также выключите питание инструмента.
- Выполните следующие действия, прежде чем отключить питание инструмента или подсоединить/отсоединить USB-кабель к компьютеру или инструменту/от него.
 - Закройте все открытые приложения на компьютере.
 - Убедитесь, что не идет передача данных с инструмента. (Данные передаются только при нажатии клавиш на клавиатуре или при воспроизведении песни.)
- Во время подключения USB-устройства к инструменту делайте паузы не менее 6 секунд между следующими операциями: между выключением и включением питания инструмента, а также между подсоединением и отсоединением USB-кабеля.

При помощи MIDI-интерфейса и MIDI-разъемов цифрового пианино Clavinova

Используйте MIDI-интерфейсное устройство для подключения ПК к инструменту Clavinova с помощью специальных MIDI-кабелей.

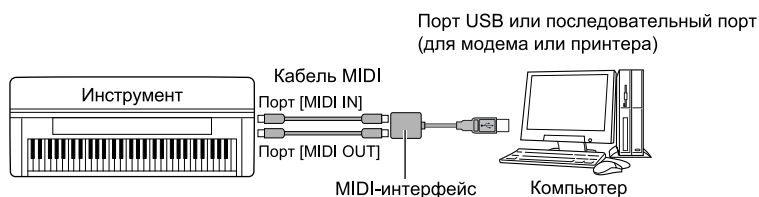

Тонкая настройка

Тонкая настройка

Чтобы наилучшим образом использовать функции цифрового пианино Clavinova, можно задавать различные параметры, например: точную настройку высоты звука, тембр метронома, повторное воспроизведение и т.д. Основные действия по установке этих настроек описаны на стр. 91.

Список параметров

Запись и воспроизведение – [FILE/SONG SETTING]

Настройки	Название параметра	Страница
Сохранение записанных песен на USB-устройство хранения данных	Save	46
Удаление песни из постоянной памяти цифрового пианино Clavinova или из USB-устройства хранения данных	Delete	47
Переименование файлов	Rename	48
Копирование файлов	Copy	49
Перемещение файлов	Move	51
Создание каталогов на USB-устройстве хранения данных	MakeDir	52
Форматирование USB-устройства хранения данных	Format	52
Автоматический выбор песни на носителе	SongAutoOpen	53
Изменение типа символов на экране	CharCode	53
Повторное воспроизведение песни/всех песен	SongRepeat	71
Воспроизведение фразы с указанным номером	PhraseMark	71
Корректировка музыкального размера	Quantize	72
Начало воспроизведения сразу с первой ноты	QuickPlay	72
Прослушивание каналов	ChannelListen	73
Удаление данных из канала	ChannelClear	73
Выбор метода начала записи	RecStart	37
Выбор метода завершения записи	RecEnd	37
Запись партий 3 – 16 (дополнительные партии)	RecExtraPartsCh	39

Метроном – [METRONOME SETTING]

Настройки	Название параметра	Страница
Настройка размера для метронома	TimeSignature	74
Настройка громкости метронома	MetronomeVolume	74
Настройка тембра метронома	MetronomeSound	74

Тембры – [VOICE SETTING]

В режиме наложения тембров параметры, помеченные значком «*», устанавливаются отдельно для первого и второго тембров.

Настройки	Название параметра	Страница
Настройка октавы*	Octave	76
Настройка громкости*	Volume	76
Настройка положения правого и левого каналов*	Pan	76
Тонкая настройка высоты звука (только в режиме наложения тембров)	Detune	76
Выбор типа реверберации	ReverbType	77
Настройка глубины реверберации	ReverbSend	77
Выбор типа хоруса	ChorusType	77
Настройка глубины хоруса	ChorusSend	77
Включение и выключение хоруса	ChorusOnOff	78
Выбор типа эффекта DSP*	DSP Type (DSP)	78
Установка скорости эффекта вибрато виброфона*	VibeRotorSpeed	78
Включение/Выключение эффекта вибрато виброфона*	VibeRotorOnOff (RotorOnOff)	78
Настройка скорости вращения динамика*	RotarySpeed (Rot.Speed)	79
Настройка глубины эффекта DSP*	DSPDepth	79
Настройка яркости звука*	Brightness	79
Настройка эффекта резонанса*	HarmonicContent (Harmonic)	79
Настройка диапазона низких частот эквалайзера*	EQ LowFreq. (EQ L.Freq)	79
Настройка диапазона усиления (увеличения/уменьшения) низких частот эквалайзера*	EQ LowGain	80
Настройка диапазона высоких частот эквалайзера*	EQ HighFreq. (EQ H.Freq)	80
Настройка диапазона усиления (увеличения/уменьшения) высоких частот эквалайзера*	EQ HighGain	80
Настройка чувствительности к силе нажатия*	TouchSense	80

Эффекты iAFC – [iAFC SETTING]

Настройки	Название параметра	Страница
Включение/Выключение эффекта iAFC	iAFC	81
Настройка глубины эффекта Dynamic Damper	DynDmpFX Depth	81
Настройка глубины эффекта Spatial	SpatialFX Depth	82
Калибровка (автоматическая настройка)	Calibration	82
Восстановление настроек калибровки по умолчанию	iAFC Default	82

Другие настройки – [FUNCTION]

Настройки	Название параметра	Страница
Изменение тональности	Transpose	83
Выбор чувствительности к силе нажатия	TouchResponse	83
Тонкая настройка высоты звука	Tune	84
Выбор мелодической кривой для тембра фортепьяно	PianoTuningCurve	84
Выбор строя	Scale	84
Установка точки разделения тембров	SplitPoint	85
Настройка функции правой педали	RPedalFunc	85
Настройка функции средней педали	CPedalFunc	85
Настройка функции левой педали	LPedalFunc	85
Настройка функции вспомогательной педали	AuxPedalFunc	86
Включение/Выключение функции правой педали	RPedalOnOff	86
Включение/Выключение функции средней педали	CPedalOnOff	86
Включение/Выключение функции левой педали	LPedalOnOff	86
Включение/Выключение функции вспомогательной педали	AuxPedalOnOff	87
Присвоение педали функции – SONG [PLAY/PAUSE]	PedalPlay/Pause	87
Выбор типа вспомогательной педали	AuxPedalType	87
Выбор точки, с которой правая педаль начинает влиять на звук	HalfPedalPoint	87
Установка хода левой педали	SoftPedalDepth	87
Определение глубины резонанса струн	StringResonanceDepth	88
Определение глубины сустейн-сэмплирования для правой педали	SustainSamplingDepth	88
Установка уровня громкости звука отпущенной клавиши	KeyOffSamplingDepth	88
Установка диапазона изменения высоты звука	PitchBendRange	88
Включение/Выключение динамика	Speaker	88
Выбор уровня AUX OUT (Фиксированный/Переменный)	AuxOutLevel	89
Настройка передающего канала MIDI	MidiOutChannel	89
Настройка принимающего канала MIDI	MidiInChannel	89
Включение/Выключение функции Local	LocalControl	90
Выбор для передачи через MIDI-интерфейс музыки, исполняемой на клавиатуре, или данных песни	MidiOutSelect	90
Выбор типа данных, получаемых с помощью MIDI-интерфейса	ReceiveParameter	90
Выбор типа данных, передаваемых с помощью MIDI-интерфейса	TransmitParameter	90
Передача начальных настроек на панели	InitialSetup	91
Выбор элементов, сохраненных при отключении	MemoryBackup	91
Восстановление обычных (по умолчанию) настроек	FactorySet	91
Резервирование внутренних данных цифрового пианино Clavinova	FullBackup	92

Установка настроек

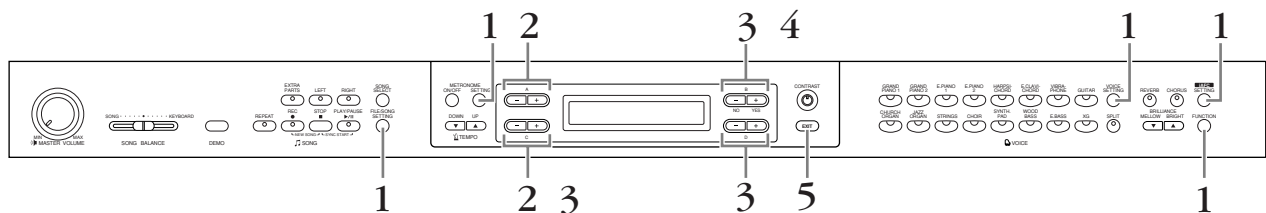

Действия

- 1. Доступ к меню настройки.**
 Чтобы перейти к нужному меню, нажмите соответствующую кнопку настройки ([FILE/SONG SETTING], METRONOME [SETTING], [VOICE SETTING], [iAFC SETTING] или [FUNCTION]).
 Чтобы закрыть меню настройки, нажмите кнопку [EXIT].
- 2. Выберите нужный параметр или партию.**
 Нажимайте кнопки настройки (A [-]/[+] и C [-]/[+]) нужное количество раз.
- 3. Установите параметр или партию.**
 У некоторых параметров или партий есть дополнительные опции. Для выбора или установки опции используйте кнопки B [- (NO)]/[+ (YES)], C [-]/[+] и D [-]/[+].
 Для восстановления обычного значения параметра одновременно нажмите кнопки [-] и [+].

4. Запись, выполнение или сохранение данных.

Отреагировать на это сообщение можно двумя способами.

Если появляется сообщение «Execute?→» или «Start?→»:

Чтобы вывести на экран подтверждение ([Sure?→]), нажмите кнопку B [+ (YES)]. Для продолжения нажмите кнопку B [+ (YES)] еще раз. На дисплее цифрового пианино Clavinova появится «Executing», и начнется запись данных. Когда операция закончится, на дисплее на три секунды появится надпись «Completed», затем вернется предыдущий экран. Для отмены операции вместо кнопки B [+ (YES)] нажмите кнопку B [- (NO)].

Когда после сообщения «Completed» появится сообщение «Overwrite?→», нажмите кнопку B [+ (YES)].

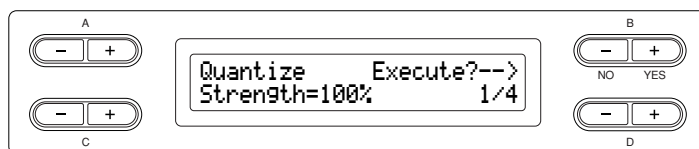

Если появляется сообщение «Set?→»:

Нажмите кнопку B [+ (YES)] для выполнения настройки. На дисплее цифрового пианино Clavinova появится «Executing», и начнется сохранение данных. Когда операция закончится, на дисплее на три секунды появится надпись «Completed», затем вернется предыдущий экран.

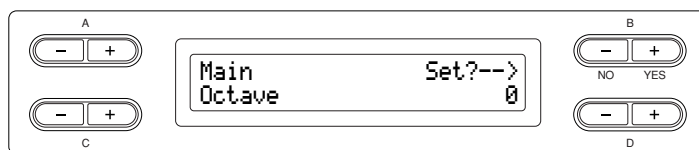

5. Выход из меню настройки.

Нажмите кнопку [EXIT].

Тонкая настройка записи и воспроизведения – [FILE/SONG SETTING]

Дополнительные сведения о настройках «Save» – «CharCode» см. в разделе Работа с файлами, например удаление файлов песен... [FILE/SONG SETTING] стр. 43.

Можно задать настройки для выбранной песни. Во-первых, выберите нужную песню из встроенных песен («PRESET»), записанных песен («MEMORY») или песен с внешних носителей («USB») (см. стр. 54).

Действия

Для доступа в меню настройки песни «File/Song Setting» выберите нужную песню и нажмите кнопку [FILE/SONG SETTING].

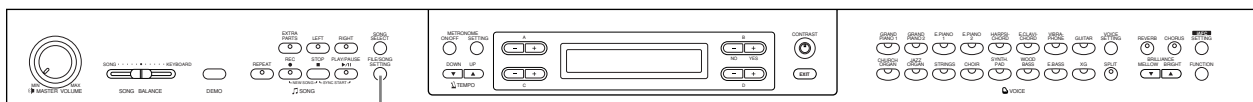

Кнопка [FILE/SONG SETTING]

Повторное воспроизведение песни/всех песен – [SongRepeat]

Воспроизводить повторно можно одну песню или все песни, выбранные из 50 встроенных песен или с USB-устройства хранения данных.

- Когда начинается воспроизведение, цифровое пианино Clavinova проигрывает песню, выбранную на передней панели, затем начинается воспроизведение указанной песни, которое продолжается, пока вы не нажмете кнопку [STOP].

Действия см. на стр. 69.

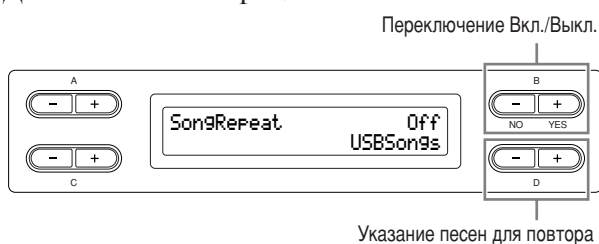

Диапазон значений:

[USBSongs]	Все песни с USB-устройства хранения данных
[MemorySongs]	Все песни из памяти цифрового пианино Clavinova
[USB+Memory]	Все песни из разделов USB-устройства хранения данных и из памяти
[PresetSongs]	Все 50 встроенных песен
[ALL]	Все песни с USB-устройства хранения данных, из памяти и встроенные
[OneSong]	Одна песня, выбранная на передней панели

К СВЕДЕНИЮ

Когда подключено несколько USB-устройств хранения данных, целевым устройством считается то, на котором содержится ранее выбранная песня.

Воспроизведение фразы с указанным номером – [PhraseMark]

Если выбрать песню с диска с музыкальными произведениями, например с диска «Disk Orchestra Collection» или с одного из дисков «XG for Piano», можно указать номера фразы в партитуре для воспроизведения партитуры с отмеченной точки или для повторного воспроизведения этой фразы.

- Если начать воспроизведение с параметром «Repeat On» (повторное воспроизведение включено), начинается отсчет и затем повторное воспроизведение указанной фразы, которое будет продолжаться, пока вы не нажмете кнопку [STOP].
- Если выбрать параметр «Repeat Off» (повторное воспроизведение отключено), начнется обычное воспроизведение без повтора.

Действия см. на стр. 69.

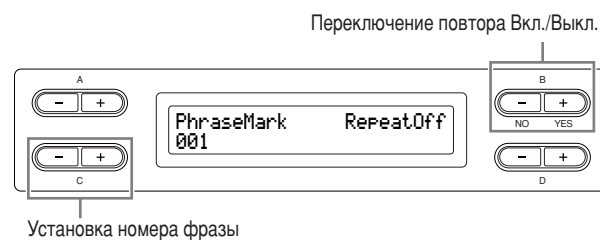

Установка диапазона номера фразы:

- (не указан)
 - 0 – последний номер фразы песни
- Если песня выбрана не с диска «Disk Orchestra Collection» или одного из дисков «XG for Piano», можно выбрать только параметр «Off».

Корректировка музыкального размера – кнопка [Quantize]

Можно изменять размер нот. Например, для записанных нот можно точно задать размер: одна восьмая или одна шестнадцатая.

- Изменения вносятся для каждой песни отдельно.

Действия см. на стр. 69.

Сохранение измененной величины

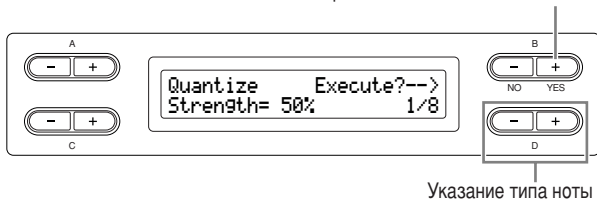

Указание типа ноты

Ноты, размер которых можно настроить:

- 1/4..... одна четвертая
- 1/6..... триоль из четвертых
- 1/8..... одна восьмая
- 1/12..... триоль из восьмых
- 1/16..... одна шестнадцатая
- 1/24..... триоль из шестнадцатых
- 1/32..... одна тридцать вторая
- 1/8+1/12..... одна восьмая + триоль из восьмых*
- 1/16+1/12..... одна шестнадцатая + триоль восьмыми*
- 1/16+1/24..... одна шестнадцатая + триоль из шестнадцатых*

Варианты выравнивания, отмеченные звездочкой (*), чрезвычайно удобны, так как позволяют одновременно обрабатывать ноты разной длительности. Например, если партия содержит и ноты, и триоли длительностью в одну шестнадцатую, при выравнивании с разрешением в одну восьмую все триоли станут восьмыми. Но если выбрать разрешение «восьмая + триоль из восьмых», то ноты обоих типов будут выровнены правильно.

На этом экране можно установить, насколько будут выровнены размеры нот. Значение 100 % соответствует 100 % точности. Если значение этого параметра меньше 100 %, ноты только сдвинутся соответствующим образом в направлении выровненных позиций, но не займут их. Подобное «неполное» выравнивание позволяет избежать «машинного» впечатления от записи, делая запись похожей на игру человека.

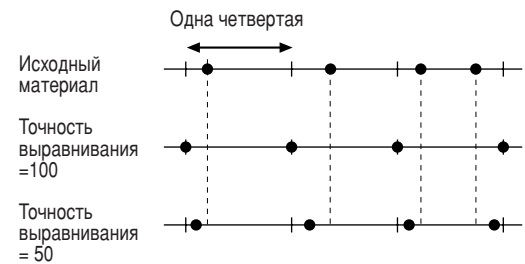

Диапазон значений:

0 % – 100 %

Начало воспроизведения с первой ноты – [QuickPlay]

Этот параметр позволяет указать, как должна воспроизводиться песня, начинающаяся с середины такта (с паузой перед первой нотой): с первой ноты или с начала такта (с паузы или пустой ноты).

Действия см. на стр. 69.

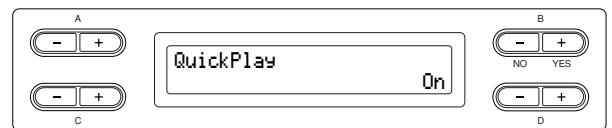

Диапазон значений:

- [On] Воспроизведение с первой ноты
- [Off] Воспроизведение с начала такта (включая паузу или пустую ноту)

Прослушивание каналов – [ChannelListen]

Можно выбрать один канал и прослушать его содержимое. Воспроизведение начинается с первой ноты.
Действия см. на стр. 69.

Воспроизведение продолжается, пока вы держите эту кнопку

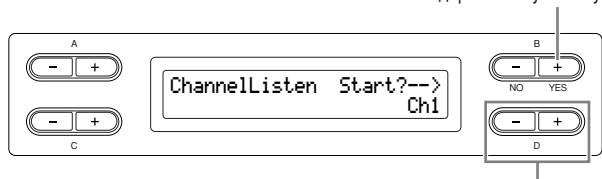

Установка нужного канала для воспроизведения

Диапазон значений:

Ch1 - Ch16 (канал 1 – канал 16)

К СВЕДЕНИЮ

Песня состоит из 16 каналов. Канал выбирается для партии, поэтому в данном инструменте канал означает то же, что и партия.

К СВЕДЕНИЮ

Отображаются даже каналы, которые не содержат никаких данных.

Удаление данных из канала – [ChannelClear]

Можно удалить данные из каждого из 16 каналов.
Действия см. на стр. 69.

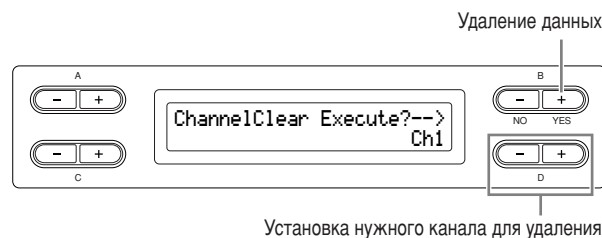

Установка нужного канала для удаления

Диапазон значений:

Ch1 - Ch16, ALL (канал 1 – канал 16, все каналы)

К СВЕДЕНИЮ

Песня состоит из 16 каналов. Канал выбирается для партии, поэтому в данном инструменте канал означает то же, что и партия.

К СВЕДЕНИЮ

Отображаются даже каналы, которые не содержат никаких данных.

К СВЕДЕНИЮ

При очистке всех каналов с использованием параметра «ALL» вы можете перезаписать песню. В этом случае сохраняется файл, в котором в настройках песни отсутствуют данные о параметрах каналов.

Дополнительные сведения о настройках «RecStart» – «RecEnd» см. в разделе «Частичная перезапись песни» на стр. 37.

Дополнительные сведения о настройке «RecExtraPartsCh» см. в разделе «Запись исполнения нескольких разных партий» на стр. 39.

Настройки метронома – METRONOME [SETTING]

Можно настроить указатель темпа, громкость и тембр метронома цифрового пианино Clavinova.

Действия

Для вызова меню настройки метронома нажмите кнопку [METRONOME SETTING].

кнопка METRONOME [SETTING]

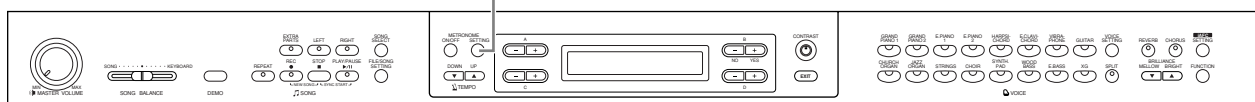

Настройки указателя темпа метронома – [TimeSignature]

Действия см. на стр. 69.

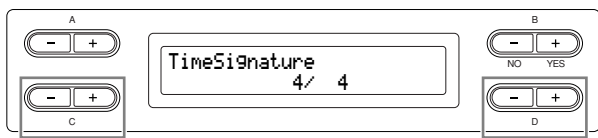

Задать числитель для тактового размера

Задать знаменатель для тактового размера

Например, для указания частоты «3/4» используйте кнопки C [-]/[+], чтобы выбрать «3», и кнопки D [-]/[+], чтобы выбрать «4».

Диапазон числителя:

1 – 16

Допустимые значения знаменателя:

2, 4 и 8

Настройка громкости метронома – [MetronomeVolume]

Действия см. на стр. 69.

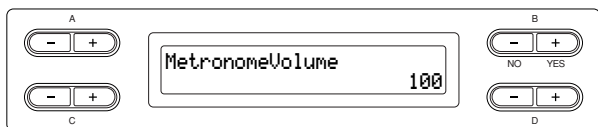

Диапазон значений:

0 - 127

Выбор тембра метронома – [MetronomeSound]

Действия см. на стр. 69.

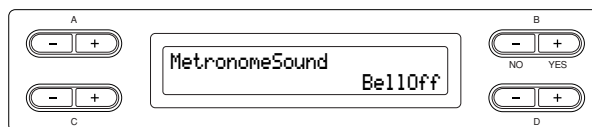

Диапазон значений:

- [BellOff] Шелчок (стандартный звук метронома)
- [EnglishVoice] Шелчок и «1, 2, 3, 4» на английском языке
- [GermanVoice] Шелчок и «1, 2, 3, 4» на немецком языке
- [JapaneseVoice] Шелчок и «1, 2, 3, 4» на японском языке
- [FrenchVoice] Шелчок и «1, 2, 3, 4» на французском языке
- [SpanishVoice] Шелчок и «1, 2, 3, 4» на испанском языке
- [BellOn] Шелчок и звонок

К СВЕДЕНИЮ

Чтобы отключить счет долей вслух, выберите параметр «BellOff».

Настройки тембров – [VOICE SETTING]

В этом меню можно задать различные настройки тембров в режиме наложения или разделения и эффектов. Эти настройки можно установить индивидуально для каждого тембра (или каждой комбинации тембров). Изменяя настройки, можно слышать проигрываемые ноты.

Действия

1. Для доступа в меню настройки тембра «Voice Setting» выберите нужный тембр и нажмите кнопку [VOICE SETTING].

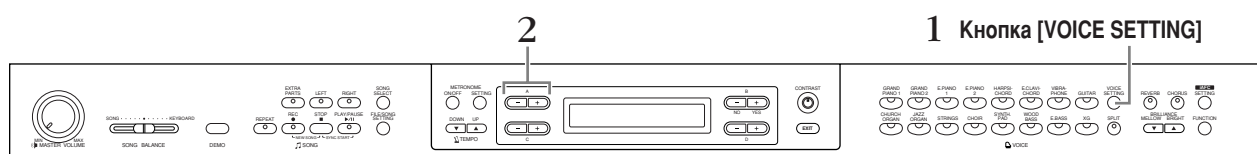

2. Чтобы выбрать партию, для которой вы хотите изменить тембр, нажимайте кнопки A [-]/[+].

Диапазон партии, выводимой на дисплей, зависит от выбранного тембра.

- | | |
|----------------|---|
| [Main] | Главные тембры (выводятся на дисплей при игре одним тембром или в режиме разделения тембров) |
| [Main × Layer] | Главный тембр 1 и тембр 2 (выводятся на дисплей, если для правой части клавиатуры используется режим наложения тембров) |
| [Left] | Левый тембр (выводится на дисплей в режиме разделения тембров) |
| [Left × Layer] | Левый тембр 1 и тембр 2 (выводятся на дисплей, если для левой части клавиатуры используется режим наложения тембров) |

К СВЕДЕНИЮ

В режиме наложения тембров параметры, помеченные значком «*», устанавливаются отдельно для первого и второго тембров.

К СВЕДЕНИЮ

Названия параметров, заключенные в скобки (), выводятся на дисплей в режиме наложения тембров.

Настройка октавы – [Octave]*

Высоту ноты можно сдвигать вперед и назад на целые октавы.

Действия см. на стр. 69.

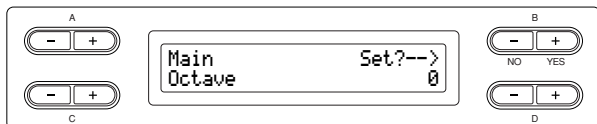

В режиме наложения тембров:

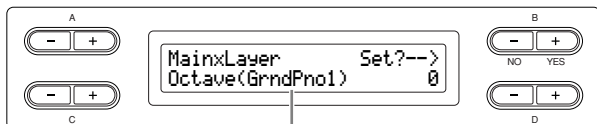

Тембр для редактирования (тембр 1 или тембр 2)

Диапазон значений:

-2 (на две октавы ниже) – 0 (без сдвига) – +2 (на две октавы выше)

Настройка громкости – [Volume]*

Громкость можно задать для каждой партии.

Действия см. на стр. 69.

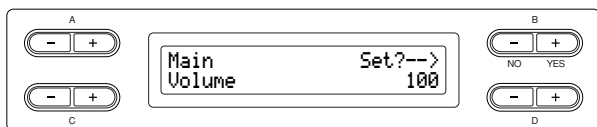

В режиме наложения тембров:

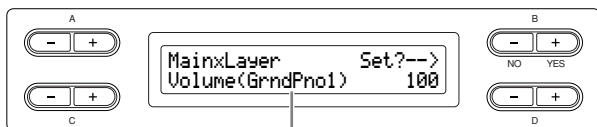

Тембр для редактирования (тембр 1 или тембр 2)

Диапазон значений:

0 – 127

Настройка положения правого и левого каналов – [Pan]*

В стереопанораме можно указать, откуда вы слышите звук.

Действия см. на стр. 69.

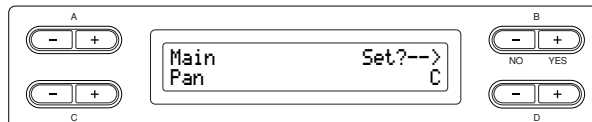

В режиме наложения тембров:

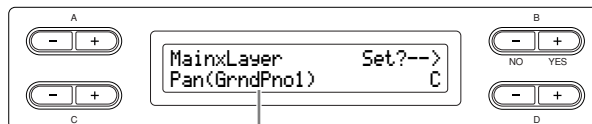

Тембр для редактирования (тембр 1 или тембр 2)

Диапазон значений:

L64 (крайняя левая) – C (центр) – R63 (крайняя правая)

Тонкая настройка высоты звука (только в режиме наложения тембров) – [Detune]

Можно сделать так, чтобы два звука, выбранные в режиме наложения тембров, были слегка «смещены» относительно друг друга.

Действия см. на стр. 69.

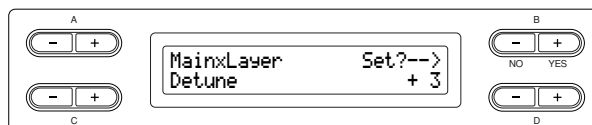

Диапазон значений:

-20 – +20 (Положительное значение (+) повысит высоту первого звука и понизит высоту второго звука. Отрицательное значение (-) сделает обратное.)

Выбор типа реверберации – [ReverbType]

К СВЕДЕНИЮ

Этот параметр нельзя задать для партий «Left» и «LeftXLayer».

Действия см. на стр. 69.

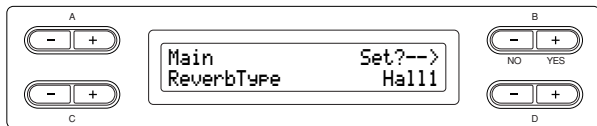

Диапазон значений:

- Room Имитация реверберации в комнате.
- Hall1 Имитация реверберации в концертном зале.
- Hall2 Реверберация несколько длиннее, чем при параметре «Hall1».
- Stage Реверберация, подходящая для звука сольного инструмента.
- Plate Реверберация, создаваемая вибрацией металлической пластины.

Настройка глубины реверберации – [ReverbSend]*

К СВЕДЕНИЮ

Если значение параметра «ReverbSend» равно «0», эффект реверберации не действует.

Действия см. на стр. 69.

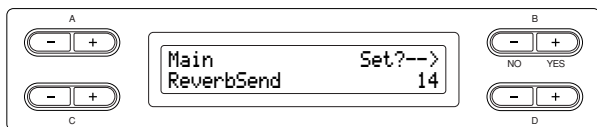

В режиме наложения тембров:

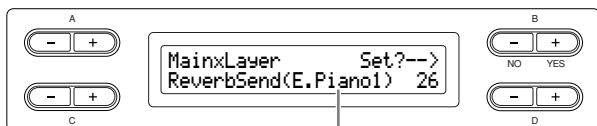

Тембр для редактирования (тембр 1 или тембр 2)

Диапазон значений:

0 - 127

Выбор типа хора – [Chorus Type]

К СВЕДЕНИЮ

Этот параметр нельзя задать для партий «Left» и «Left x Layer».

Действия см. на стр. 69.

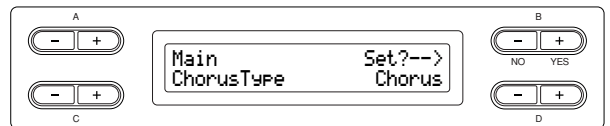

Диапазон значений:

- Chorus Добавляет насыщенный, объемный звук.
- Celeste Добавляет постепенно нарастающие и затухающие эффекты и объем.
- Flanger Добавляет постепенно нарастающие и затухающие эффекты взлетающего или идущего на посадку реактивного самолета.

Настройка глубины хора – [ChorusSend]*

Действия см. на стр. 69.

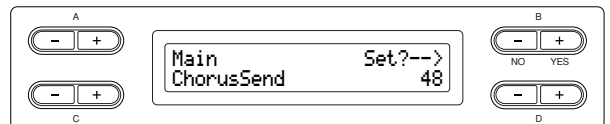

В режиме наложения тембров:

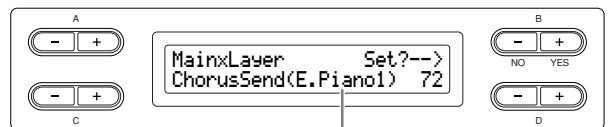

Тембр для редактирования (тембр 1 или тембр 2)

Диапазон значений:

0 - 127

Включение и выключение хора – [ChorusOnOff]

При помощи кнопки [CHORUS] можно включить и выключать эффект Chorus для каждого тембра. При выборе тембра эффект Chorus автоматически включается или выключается в зависимости от этого параметра.

К СВЕДЕНИЮ

Даже если этот параметр включен, эффект Chorus будет отключен, если значение параметра «ChorusSend» равно «0».

Действия см. на стр. 69.

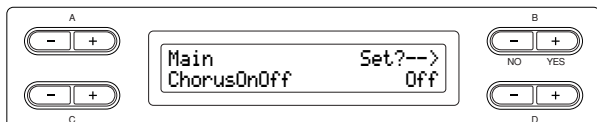

Диапазон значений:
On/Off

Выбор типа эффекта DSP* – [DSP Type (DSP)]

Можно выбрать другие эффекты (не реверберацию и не эффект Chorus). Действия см. на стр. 69.

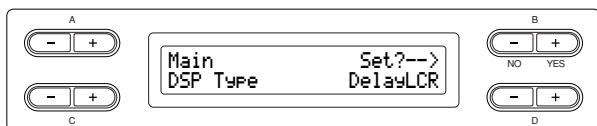

Диапазон значений:

- | | |
|---------------|--|
| DelayLCR | Задержка в левой, центральной и правой позициях. |
| DelayLR | Задержка в левой и правой позициях. |
| Echo | Задержка, похожая на эхо. |
| CrossDelay | Задержки слева и справа пересекаются. |
| Symphonic | Добавляет насыщенный и глубокий акустический эффект. |
| RotarySpeaker | Добавляет эффект вибрато вращающегося динамика. |
| Tremolo | Быстрое циклическое изменение уровня громкости. |
| VibeRotor | Эффект вибрато виброфона. |

- | | |
|---------------|--|
| AutoPan | Панорамирование звука слева направо и вперед назад. |
| Phaser | Фраза периодически меняется, звук то нарастает, то затухает. |
| AutoWah | Периодически изменяется центральная частота «вау»-фильтра. |
| SoundBoardRev | Имитация реверберации деки пианино. |
| Off | Без эффекта. |

Установка скорости эффекта вибрато виброфона* – [VibeRotorSpeed]

ТЕРМИНОЛОГИЯ

Ротор= Вращающаяся часть электромеханического устройства и т.д.

Эта надпись выводится на дисплей, только если для параметра типа эффекта DSP выбрано значение VibeRotor. Этот параметр задает скорость эффекта вибрато, применяющегося, если выбран тембр виброфона и используется педаль VibeRotor. Действия см. на стр. 69.

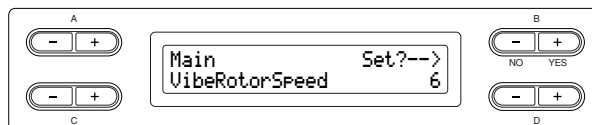

Диапазон значений:
1 - 10

Включение/Выключение эффекта вибрато виброфона* – [VibeRotorOnOff (RotorOnOff)]

Эта надпись выводится на дисплей, только если для параметра типа эффекта DSP выбрано значение VibeRotor. Это включает или выключает эффект вибрато, действующий при использовании педали VibeRotor. Действия см. на стр. 69.

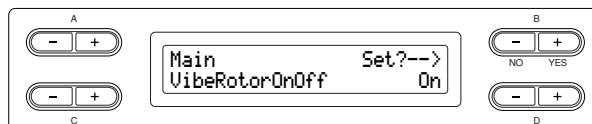

Диапазон значений:
On/Off

Настройка скорости вращения динамика* – [RotarySpeed (Rot.Speed)]

Эта надпись выводится на дисплей, только если для параметра типа эффекта DSP выбрано значение RotarySpeaker.

Это задает скорость вращения эффекта вращающегося динамика*.

Действия см. на стр. 69.

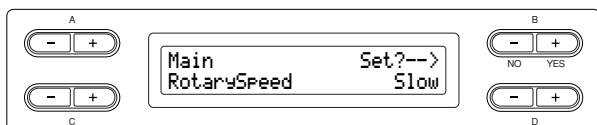

Диапазон значений:

Slow/Fast

Настройка глубины эффекта DSP* [DSPDepth]

Это задает глубину эффекта DSP (стр. 78). Для некоторых настроек типа эффекта DSP нельзя задать параметр DSPDepth.

Действия см. на стр. 69.

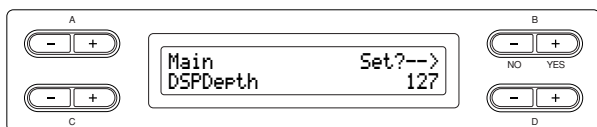

Диапазон значений:

1 (выводится только исходный звук, эффекты почти не применяются) – 127 (выводятся только звуки, обработанные с помощью эффектов)

Настройка яркости звука* – [Brightness]

Действия см. на стр. 69.

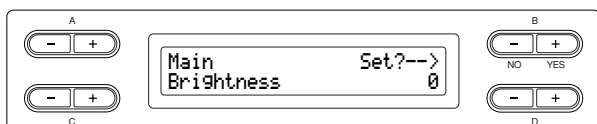

Диапазон значений:

–64 - +63

Настройка эффекта резонанса* – [HarmonicContent (Harmonic)]

Действия см. на стр. 69.

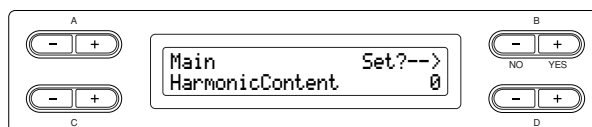

Диапазон значений:

–64 - +63

К СВЕДЕНИЮ

При резонансе может образовываться четкий «резкий» тон, который делает звук более ярким и энергичным.

Настройка диапазона низких частот эквалайзера* – [EQ LowFreq. (EQ L.Freq)]

ТЕРМИНОЛОГИЯ

Эквалайзер

Аудиоэквалайзер разделяет спектр частот на многочисленные диапазоны и позволяет пользователю настраивать относительную амплитуду каждого диапазона.

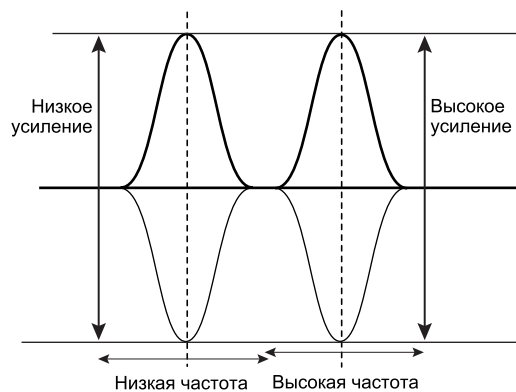

Действия см. на стр. 69.

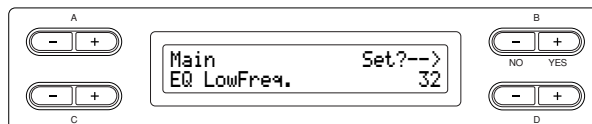

Диапазон значений:

32 Гц – 2,0 кГц

Настройка диапазона усиления (увеличения/уменьшения) низких частот эквалайзера* – [EQ LowGain]

Действия см. на стр. 69.

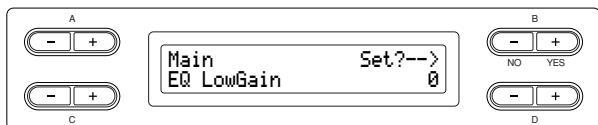

Диапазон значений:

-12 – +12 дБ

Настройка диапазона высоких частот эквалайзера* – [EQ HighFreq. (EQ H.Freq)]

Действия см. на стр. 69.

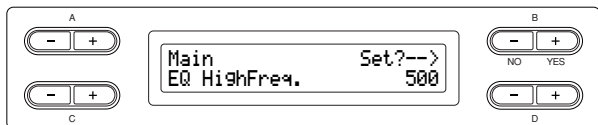

Диапазон значений:

500 Гц – 16,0 кГц

Настройка диапазона усиления (увеличения/уменьшения) высоких частот эквалайзера* – [EQ HighGain]

Действия см. на стр. 69.

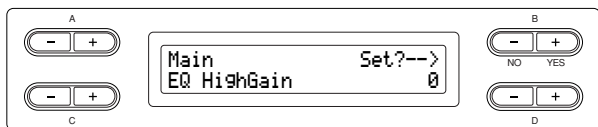

Диапазон значений:

-12 – +12 дБ

Настройка чувствительности к силе нажатия* – [TouchSense]*

Этот параметр позволяет указать, как и в какой степени будет изменяться громкость в зависимости от силы нажатия на клавиши. Так как громкость клавиесина и органа не зависит от силы нажатия на клавиши, обычное значение параметра для этих тембров – 127. (Диапазон значений см. ниже.) Действия см. на стр. 69.

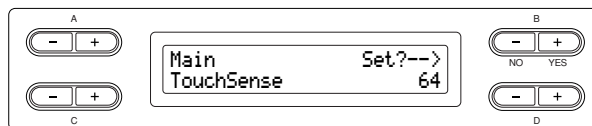

В режиме наложения тембров:

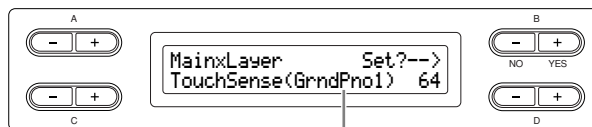

Тембр для редактирования (тембр 1 или тембр 2)

Диапазон значений:

0 (наименьшая чувствительность) – 64 (самое большое изменение уровня громкости) – 127 (самый громкий и постоянный звук)

Настройки для эффекта iAFC

– КНОПКА [iAFC SETTING]

Если используются эффекты iAFC, звук инструмента Clavinova приобретает дополнительную глубину и резонанс, приближаясь к звучанию акустических инструментов. Это позволяет почувствовать звуковую атмосферу и реверберацию, характерные для исполнения на сцене, или воспроизводить продленный звук, который получается, если на рояле нажимают правую педаль. В этом разделе содержатся сведения о различных настройках функции iAFC. Чтобы добиться оптимального эффекта iAFC, можно также провести автоматическую настройку.

Действия

Чтобы перейти в режим настройки эффекта iAFC, нажмите кнопку [iAFC SETTING].

Кнопка [iAFC SETTING]

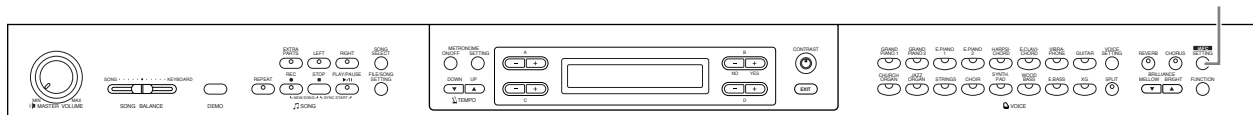

Обязательно используйте автоматическую регулировку (калибровку). Она требуется при первом включении и после каждого перемещения инструмента Clavinova (стр. 82).

Если нажать кнопку [iAFC SETTING] до выполнения автоматической настройки, появится экран «Калибровки».

К СВЕДЕНИЮ

Эффект iAFC нельзя использовать в следующих случаях.

- Если параметр Speaker установлен на Normal и подключены наушники.
- Если значение параметра Speaker равно Off.

К СВЕДЕНИЮ

Если используется iAFC, не отключайте динамик на задней панели инструмента Clavinova. Если этот динамик чем-то закрыт, то достичь оптимального эффекта iAFC невозможно.

К СВЕДЕНИЮ

Для большей устойчивости к акустической обратной связи в iAFC используется технология EMR (Electronic Microphone Rotator) фирмы Yamaha.

Включение/Выключение эффекта iAFC – [iAFC]

Действия см. на стр. 69.

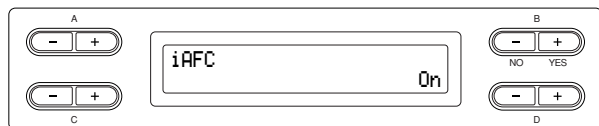

Диапазон значений:
On/Off

Настройка глубины эффекта Dynamic Damper – [DynDmpFX Depth]

Эффект Dynamic Damper – это один из эффектов iAFC. Эффект Dynamic Damper имитирует продленный звук, возникающий при нажатии правой педали рояля. Внутренние микрофоны не используются, но при игре на клавиатуре с нажатой правой педалью звук, производимый в цифровом пианино Clavinova, проходит обработку для создания пространственного эффекта. Действия см. на стр. 69.

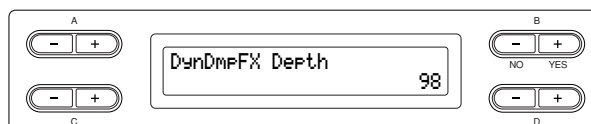

Диапазон значений:
0 - 127

Настройка глубины эффекта Spatial – [SpatialFX Depth]

Эффект Spatial – это один из эффектов iAFC. Эффект Spatial создает ощущение реверберации и пространственного звучания. Для этого звук, поступающий на внутренние микрофоны, воспроизводится динамиками на задней панели инструмента. Ширина и пространственность звука зависят от настроек глубины. При небольшой глубине за счет создания виртуальной деки создается резонанс и усиливается акустическая реалистичность звука, типичного для акустических инструментов. При большой глубине звук инструмента и звуки пения или играющих рядом других инструментов улавливаются внутренними микрофонами и обрабатываются для имитации пространственных характеристик совместной игры на сцене.
 Действия см. на стр. 69.

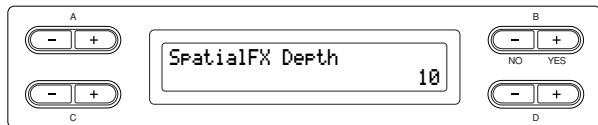

Диапазон значений:
 0 – 127

Калибровка (автоматическая настройка) – кнопка [Calibration]

Во время калибровки автоматически регулируются параметры чувствительности и реакции iAFC для достижения наилучшего эффекта. В начале автоматической настройки в течение около пяти секунд издается тестовый звук (шум). Не шумите поблизости от цифрового пианино Clavinova во время автоматической настройки. Действия см. на стр. 69.

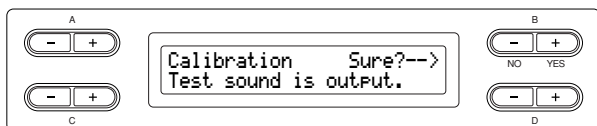

К СВЕДЕНИЮ

Во время автоматической настройки клавиатура не производит никаких звуков. Нельзя также настроить громкость цифрового пианино Clavinova.

Восстановление настроек калибровки по умолчанию – кнопка [iAFC Default]

Настройки функции калибровки восстанавливаются в значении по умолчанию. Действия см. на стр. 69.

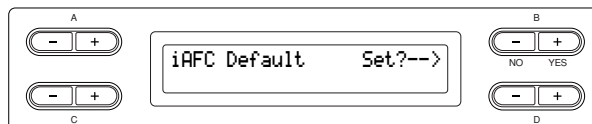

Другие настройки – [FUNCTION]

Можно установить настройки для чувствительности, высоты звука, строя и т.д.

Действия

Нажмите кнопку [FUNCTION] для входа в режим Function.

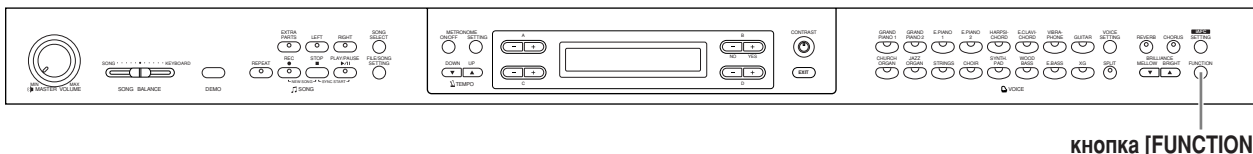

Изменение тональности – [Transpose]

К СВЕДЕНИЮ

TRANSPOSE= Изменение тональности (Изменение тональности – повышение или понижение общей высоты звука всей песни.)

Функция транспонирования в цифровом пианино Clavinova позволяет повышать или понижать высоту звука всей клавиатуры с интервалом, равным полутону, чтобы облегчить игру в сложных тональностях, и дает возможность легко подобрать высоту звука клавиатуры, соответствующую диапазону голоса певца или других инструментов. Например, если установить величину транспонирования на «5», то при нажатии на клавиатуре клавиши C («до») будет звучать нота F («фа»). Таким образом, можно играть песню так же, как в тональности си-мажор, а цифровое пианино Clavinova транспонирует звук в тональность фа-мажор.

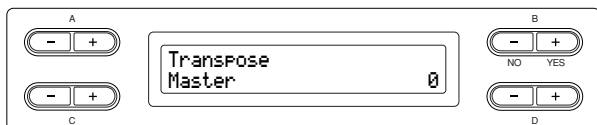

Настройка для педалей:

- Master Звук всего инструмента (звуки, проигрываемые на клавиатуре, и воспроизведение песен)
- Keyboard Звуки, проигрываемые на клавиатуре
- Song Воспроизведение песни

Диапазон значений:

-12 (-1 октава) – 0 (обычная высота) – +12 (+1 октава)

Выбор чувствительности к силе нажатия – [TouchResponse]

Можно задать чувствительность к силе нажатия (определить, как будет изменяться звук в зависимости от силы нажатия на клавишу).

Действия см. на стр. 69.

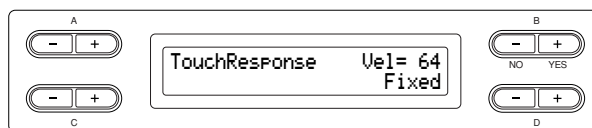

Диапазон значений:

- Light Высокая чувствительность, цифровое пианино Clavinova синтезирует громкий звук. Громкость соответствует силе нажатия.
- Medium Стандартное значение чувствительности.
- Heavy Чтобы получить громкий звук, надо очень сильно ударить по клавишам. Это позволяет использовать разнообразные выразительные средства, от пианиссимо до фортиссимо.
- Fixed Чувствительность к силе нажатия отключена. Громкость не зависит от силы нажатия. Для установки громкости используйте кнопки B [-]/[+].

Диапазон громкости звука параметра «Fixed»:

1 - 127

Тонкая настройка высоты звука – [Tune]

Можно настроить высоту звука всего инструмента. Эта функция полезна, если на цифровом пианино Clavinova играют в сопровождении других инструментов или музыки с компакт-диска. Действия см. на стр. 69.

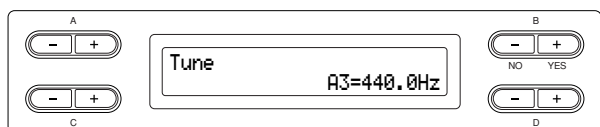

Диапазон значений:

A3 = 414,8 Гц – 466,8 Гц (шаг – 0,2 Гц)

Выбор мелодической кривой для тембра фортепьяно – [PianoTuningCurve]

Можно выбрать мелодическую кривую из тембра «GrandPiano1» и «GrandPiano2». Если вам кажется, что мелодическая кривая тембра фортепьяно не совсем соответствует мелодическим кривым других тембров, выберите настройку «Flat». Действия см. на стр. 69.

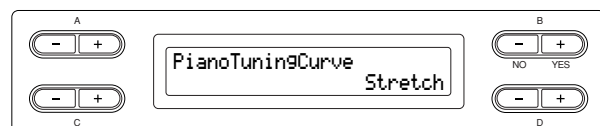

Диапазон значений:

Stretch Мелодическая кривая специально для фортепьяно.

Flat Мелодическая кривая, в которой частота удваивается на октаву по всей клавиатуре.

Выбор строя – [Scale]

Можно выбрать различные строи. Equal Temperament (равномерно темперированный строй) – это наиболее часто используемый современный мелодический строй фортепьяно. Однако в истории существовало большое количество других строев, многие из которых являются основой определенных музыкальных жанров. Можно использовать настройки этих жанров. Действия см. на стр. 69.

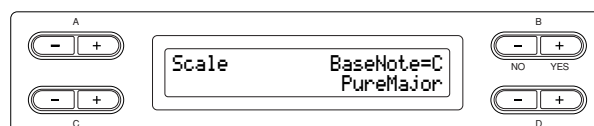

Диапазон значений:

Equal Октава делится на двенадцать равных интервалов. Наиболее популярный современный мелодический строй.

PureMajor/PureMinor

Основан на естественных обертонах, три мажорных аккорда при помощи этого строя создают прекрасный, чистый звук.

Пифагорейский строй (Pythagorean)

Этот строй, разработанный древнегреческим философом Пифагором, основан на чистой квинте. В этом случае терция нестабильна, хотя кварта и квинта звучат прекрасно и подходят для некоторых мелодий.

MeanTone

Этот строй является улучшенным вариантом пифагорейского строя, в нем устранена нестабильность терции. Он был распространен с конца 16 до конца 18 века. Этот строй использовал Гендель.

Werckmeister/Kirnberger

Эти строи являются результатами различных сочетаний строев Mean Tone и Pythagorean. В этих строях представление и ощущение от песен меняется с помощью модуляции. Они часто использовались в эпоху Баха и Бетховена. Их также часто используют на клавесине, чтобы воспроизводить музыку той эпохи.

Стандартная установка:

Equal

Если выбран любой другой строй, потребуется указать тонику при помощи кнопок B [-]/[+].

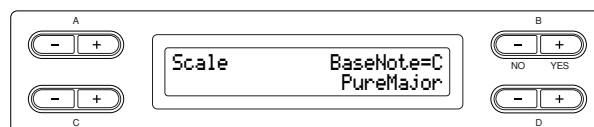

Диапазон значений:

C, C[♯], D, E^b, E, F, F[♯], G, A^b, A, B^b, B

Указание точки разделения тембров – [Split Point]

Можно указать точку разделения тембров (границу на клавиатуре между областью левой руки и областью правой руки). Действия см. на стр. 69.

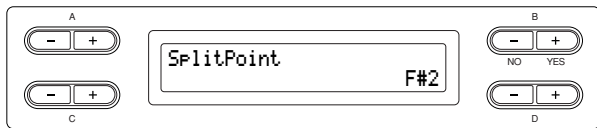

Диапазон значений:
A-1 - C7

К СВЕДЕНИЮ

Для указания точки разделения тембров можно также использовать кнопку [SPLIT] (стр. 32).

Настройка функции правой педали – кнопка [RPedalFunc]

Действия см. на стр. 69.

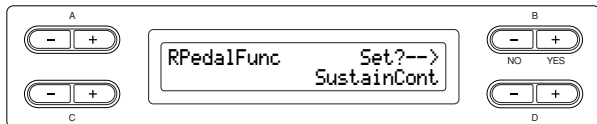

Диапазон значений:

Sustain	Включение и выключение правой педали
SustainCont	Продление звука в зависимости от глубины нажатия педали
Sostenuto	Средняя педаль (состенуто) (стр. 26)
Soft	Левая педаль (педаль приглушения) (стр. 26)
Expression	Функция, позволяющая изменять динамику (громкость) во время игры
PitchBend Up	Функция, плавно повышающая высоту звука
PitchBend Down	Функция, плавно понижающая высоту звука
RotarySpeed	Изменяет скорость вращения вращающегося динамика JazzOrgan (при каждом нажатии педали происходит переключение между быстрым и медленным режимом)
Viberotor	Включение и отключение вибраторо вибратора (переключение происходит при каждом нажатии педали)

Стандартная установка:
SustainCont

Настройка функции средней педали, кнопка – [CPedalFunc]

Действия см. на стр. 69.

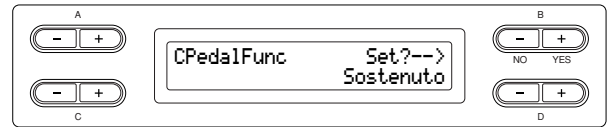

Диапазон значений:

Такой же, как у функции правой педали (см. выше), за исключением следующих параметров.

- SustainCont
- Expression
- PitchBend Up
- PitchBend Down

Стандартная установка:
Sostenuto

Настройка функции левой педали – [LPedalFunc]

Действия см. на стр. 69.

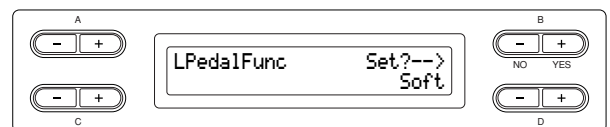

Диапазон значений:

Такой же, как у функции правой педали (см. выше), за исключением следующих параметров.

- SustainCont
- Expression
- PitchBend Up
- PitchBend Down

Стандартная установка:

Soft (для всех тембров, кроме JazzOrgan, MellowOrgan и VibraPhone), Rotary Speed (JazzOrgan и MellowOrgan), VibeRotor (Vibraphone)

Настройка функции вспомогательной педали – кнопка [AuxPedalFunc]

Можно задать функции педали, подсоединенной к цифровому пианино Clavinova через гнездо AUX PEDAL (гнездо вспомогательной педали). Действия см. на стр. 69.

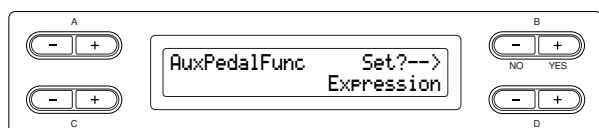

Диапазон значений:

Такой же, как в разделе «Настройка функции правой педали» (стр. 85).

Стандартная установка:

Expression

К СВЕДЕНИЮ

Ножной контроллер YAMAHA FC7
Этот ножной контроллер удобен для управления функциями Expression, SustainCont или PitchBend Up/Down.

Ножной переключатель YAMAHA FC4

Ножной переключатель YAMAHA FC4

Эти ножные переключатели удобны для управления функциями Sustain, Sostenuto, Soft, RotarySpeed или VibeRotor.

Включение/Выключение функции правой педали кнопка – [RPedalOnOff]

Включает или выключает функцию правой педали для нужной партии. Другими словами, вы можете выбрать нужную партию (Main, MainLayer, Left, LeftLayer) и задать, будет ли функция правой педали (настройка стр. 85) влиять на эту партию или нет. Действия см. на стр. 69.

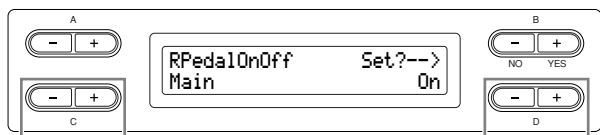

Установка партии, для которой нужно включить или выключить функцию правой педали

Переключение Вкл./Выкл.

Настройка для педалей:

Main, MLayer (MainLayer), Left, LLayer (LeftLayer)

Диапазон значений:

Вкл./Выкл.

Стандартная установка:

Своя для каждой комбинации тембров.

Включение/Выключение функции средней педали – [CPedalOnOff]

Включает или выключает функцию средней педали для нужной партии. Другими словами, вы можете выбрать нужную партию (Main, MainLayer, Left, LeftLayer) и задать, будет ли функция средней педали (настройка стр. 85) влиять на эту партию или нет. Действия см. на стр. 69.

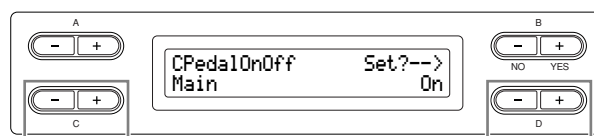

Установка партии, для которой нужно включить или выключить функцию средней педали

Переключение

Настройка для педалей:

Main, MLayer (MainLayer), Left, LLayer (LeftLayer)

Диапазон значений:

Вкл./Выкл.

Стандартная установка:

Своя для каждой комбинации тембров.

Включение/Выключение функции левой педали – [LPedalOnOff]

Включает или выключает функцию левой педали для нужной партии. Другими словами, вы можете выбрать нужную партию (Main, MainLayer, Left, LeftLayer) и задать, будет ли функция левой педали (настройка стр. 85) влиять на эту партию или нет. Действия см. на стр. 69.

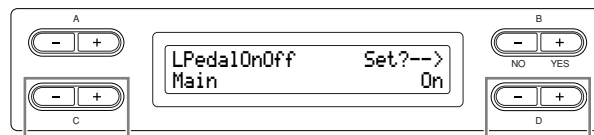

Установка партии, для которой нужно включить или выключить функцию левой педали

Переключение Вкл./Выкл.

Настройка для педалей:

Main, MLayer (MainLayer), Left, LLayer (LeftLayer)

Диапазон значений:

Вкл./Выкл.

Стандартная установка:

Своя для каждой комбинации тембров.

Включение/Выключение функции вспомогательной педали – [AuxPedalOnOff]

Включает или выключает функцию вспомогательной педали для нужной партии. Другими словами, вы можете выбрать нужную партию (Main, MainLayer, Left, LeftLayer) и задать, будет ли функция вспомогательной педали (настройка стр. 86) влиять на эту партию или нет. Действия см. на стр. 69.

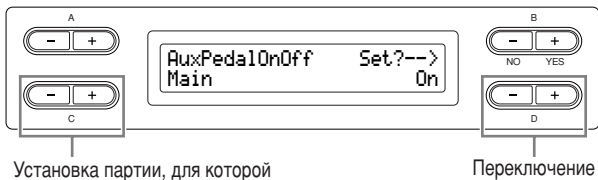

Установка партии, для которой нужно включить или выключить функцию вспомогательной

Переключение

Настройка для педалей:

Main, MLayer (MainLayer), Left, LLayer (LeftLayer)

Диапазон значений:

Вкл./Выкл.

Стандартная установка:

Своя для каждой комбинации тембров.

Присвоение педали функции – SONG [PLAY/PAUSE] – [PedalPlay/Pause]

К СВЕДЕНИЮ

Если закрепить за педалью функцию SONG PLAY/PAUSE (функция начала/остановки песни) и включить ее, то функция, присвоенная педали в меню Function (стр. 85 и 86), отключается.

Действия см. на стр. 69.

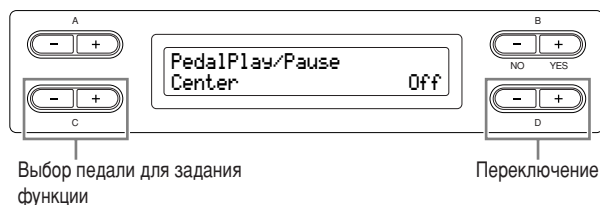

Выбор педали для задания функции

Переключение

Настройка для педалей:

Left, Center, AUX

Диапазон значений:

Вкл./Выкл.

Стандартная установка:

«Off» – отключена для всех педалей

Выбор типа вспомогательной педали – кнопка [AuxPedalType]

Педадь, подключенную через разъем [AUX PEDAL], можно включать и выключать по-разному. Например, при нажатии на педаль некоторые педали включают эффекты, а некоторые отключают их.

Чтобы изменить этот механизм на противоположный, используйте этот параметр. Действия см. на стр. 69.

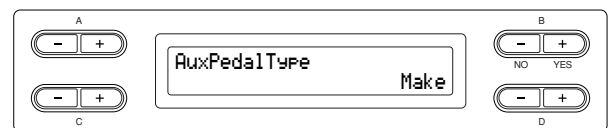

Диапазон значений:

Make (задействовать), Break (прервать)

Выбор точки, в которой правая педаль начинает влиять на звук – кнопка [HalfPedalPoint]

Здесь можно указать точку, до которой надо надавить на педаль (правую и вспомогательную), чтобы началось действие закрепленного за ней эффекта. Эта настройка применяется только к эффекту «SustainCont» (стр. 85), который закреплен за правой или вспомогательной педалью.

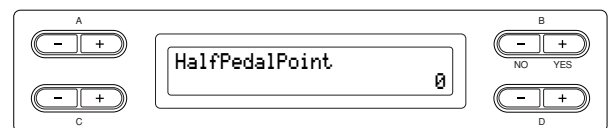

Диапазон значений:

–2 (действует при самом неглубоком нажатии)
– 0 – +2 (действует при самом низком нажатии)

Установка глубины приглушения звука – [SoftPedalDepth]

Действия см. на стр. 69.

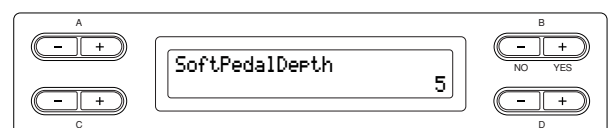

Диапазон значений:

1 - 10

Определение глубины резонанса струн – [StringResonanceDepth]

Этот параметр действует для таких тембров, как «Grand Piano 1».

Действия см. на стр. 69.

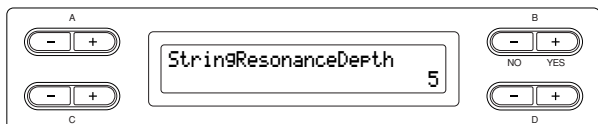

Диапазон значений:

Off, 1 – 10

Определение глубины сустейн-сэмплирования для правой педали – [SustainSamplingDepth]

Этот параметр действует только для группы тембров «GRANDPIANO1».

Действия см. на стр. 69.

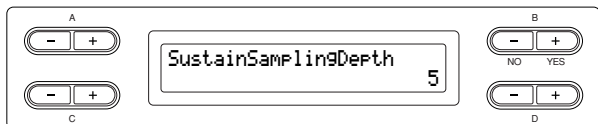

Диапазон значений:

Off, 1 – 10

Установка уровня громкости звука отпущенной клавиши – кнопка [KeyOffSamplingDepth]

Можно настроить громкость отпущенной клавиши (тонкий звук, который слышен, когда отпускают клавишу).

Это применимо к группам тембров «Grand Piano1», «Harpsichord», «E.Clavichord» и тембру «E.Piano2».

Действия см. на стр. 69.

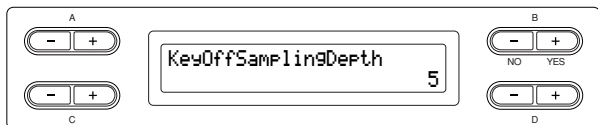

Диапазон значений:

Off, 1 – 10

Установка диапазона изменения высоты звука – [PitchBendRange]

Задаёт значение, на которое можно изменить высоту звука при помощи функции изменения высоты звука.

- Эта настройка применима только для звуков, проигрываемых на клавиатуре (вручную).
- Шагом настройки является полутон.
- Функцию педали (стр. 85) можно настроить так, чтобы указать повышать или понижать высоту звука.

Действия см. на стр. 69.

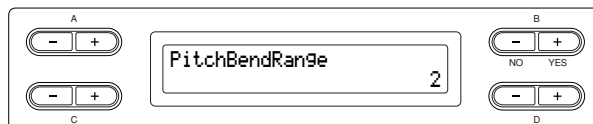

Диапазон значений:

0 - +12 (Нажатие на педаль повышает/понижает высоту звука на 12 полутонов [1 октава])

Стандартная установка:

-2

Включение/Отключение динамика – кнопка [Speaker]

Эта настройка позволяет включать и отключать динамик.

Действия см. на стр. 69.

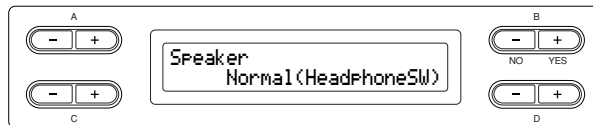

Normal (HeadphoneSW)

Динамик работает, только если не подключены наушники.

On Динамик работает всегда.

On Динамик не работает.

Выбор уровня сигнала с выхода AUX OUT – [AuxOutLevel]

Выбор уровня громкости звука на разъемах AUX OUT. При выборе «Fixed» уровень сигнала нельзя изменить с помощью регулятора [MASTER VOLUME]. При выборе «Variable» уровень сигнала нельзя изменить с помощью регулятора [MASTER VOLUME]. Действия см. на стр. 69.

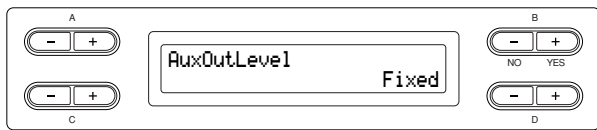

Диапазон значений:

Fixed/Variable

Стандартная установка:

Fixed

Настройка канала передачи MIDI – кнопка [MidiOutChannel]

С помощью этого параметра можно указать канал, по которому цифровое пианино Clavinova будет передавать MIDI-данные. Действия см. на стр. 69.

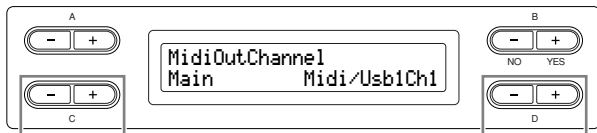

Выберите партию (звучания инструмента)

Укажите канал

Настройка для педалей:

Main (главный), Left (левый), Layer (слой), Left Layer (левый слой)

Диапазон значений:

Midi/Usb1 Ch1 – Ch16, Off (данные не передаются)

Стандартная установка:

- Main — Midi/Usb1 Ch1
- Left — Midi/Usb1 Ch2
- Layer — Midi/Usb1 Ch3
- Left Layer — Midi/Usb1 Ch4

Настройка канала приема MIDI – кнопка [MidiInChannel]

Можно указать, будет ли приниматься каждый канал данных из разъемов MIDI [IN] и USB [TO HOST].

Действия см. на стр. 69.

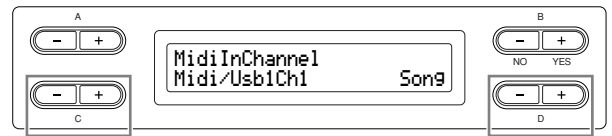

Выберите канал

Выбор партии приема данных MIDI

Настройка для педалей:

- Midi/Usb1 Ch1 – Ch16
- Usb2 Ch1 – 16

Диапазон значений:

Song, Main, Left, Layer, LeftLayer, Keyboard, Off

Стандартная установка:

- Midi/Usb1 Ch1- Ch16 — Song
- Usb2 Ch1 — Keyboard
- Usb2 Ch2 — Main
- Usb2 Ch3 — Left
- Usb2 Ch4 — Layer
- Usb2 Ch5 — LeftLayer
- Others — Off

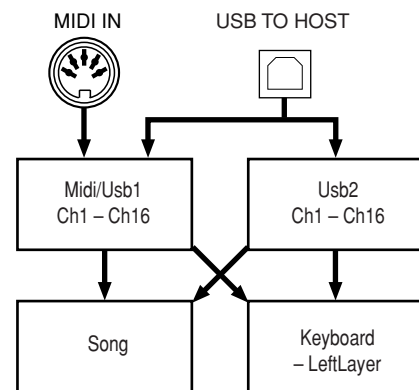

Включение/Выключение функции Local – [LocalControl]

В состоянии «Local Control On» цифровое пианино Clavinova при игре на клавиатуре создает звук с помощью своего тон-генератора. В состоянии «Local Control Off» клавиатура и тон-генератор отключены друг от друга. Это значит, что даже если вы играете на клавиатуре, цифровое пианино Clavinova не будет синтезировать звук. Вместо этого данные с клавиатуры при помощи MIDI-интерфейса могут быть переданы на подключенное MIDI-устройство, способное синтезировать звук. Настройка «Local Control Off» полезна, если вы хотите играть на внешнем источнике звука, нажимая клавиши на цифровом пианино Clavinova. Действия см. на стр. 69.

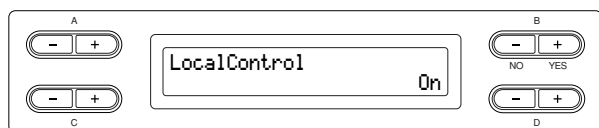

Диапазон значений:
On/Off

Стандартная установка:
On

Выбор для передачи на MIDI-устройство музыки, исполняемой на клавиатуре, или песни – [MidiOutSelect]

Можно указать, что передавать по MIDI-интерфейсу, – музыку, исполняемую на клавиатуре, или данные песен. Действия см. на стр. 69.

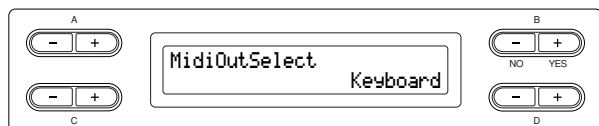

Диапазон значений:
Keyboard музыка, исполняемая на клавиатуре
Song воспроизводимая песня

Стандартная установка:
Keyboard

Выбор типа данных, получаемых с помощью MIDI-интерфейса – кнопка [ReceiveParameter]

Этот параметр дает возможность указать, какие MIDI-данные может принимать цифровое пианино Clavinova. Действия см. на стр. 69.

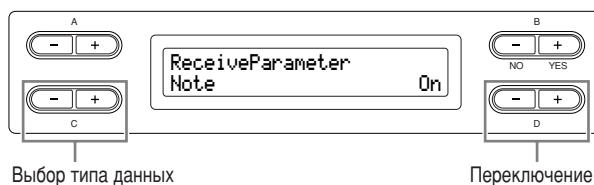

Тип данных:
Note, Control, Program, Pitch Bend, SysEx (System Exclusive)

Диапазон значений:
On/Off

Стандартная установка:
«On» (включен) для всех типов данных

Выбор типа данных, передаваемых с помощью MIDI-интерфейса – [TransmitParameter]

Этот параметр дает возможность указать, какие MIDI-данные может передавать цифровое пианино Clavinova. Действия см. на стр. 69.

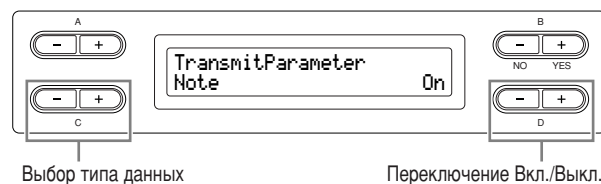

Тип данных:
Note, Control, Program, Pitch Bend, SystemRealTime, SysEx (System Exclusive)

Диапазон значений:
On/Off

Стандартная установка:
«On» (включен) для всех типов данных

Передача начальных настроек на панели – ([InitialSetup])

Данные панели, например выбор тембра, можно передавать на подключенный секвенсер. Перед записью данных на синтезатор полезно сначала отправить и записать (в начале записи данных) данные о настройках панели, использующихся для игры во время воспроизведения. Действия см. на стр. 69.

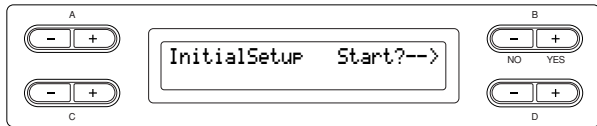

Выбор элементов, сохраняемых при отключении – кнопка [MemoryBackup]

Можно сохранить некоторые настройки, например выбор тембра и настройки метронома, чтобы не потерять их при отключении питания цифрового пианино Clavinova.

- Записанные песни (сохраненные в памяти цифрового пианино Clavinova), параметр включения и отключения (настройка этого параметра) и настройка параметра «CharacterCode» (стр. 53) всегда сохраняются.

Действия см. на стр. 69.

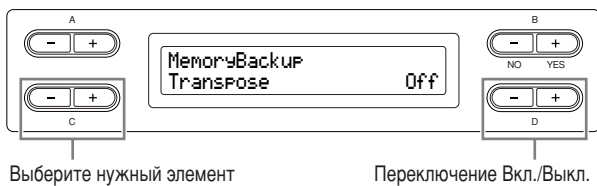

Настройка для:

- Transpose
- Brilliance
- ReverbOnOff
- iAfc
- SplitPoint
- Main/LeftVoice
- MetronomeSetting
- File/SongSetting
- MidiSetting («MidiOutChannel» – «TransmitParameter» в настройках Function)
- Function (за исключением Transpose, SplitPoint и Midi settings).

Диапазон значений:

On/Off

Стандартная установка:

Параметры Transpose, Main/LeftVoice, MetronomeSetting, и Function (за исключением настроек Transpose и SplitPoint) отключены (значение «Off»). Прочие параметры включены (значение «On»).

Восстановление обычных (по умолчанию) настроек – кнопка [FactorySet]

Можно восстановить обычные настройки (настройки производителя) цифрового пианино Clavinova.

- Значение параметра CharacterCode (стр. 53) не меняется.
- Восстанавливаются обычные настройки параметра MemoryBackUp (On/Off) (левая колонка).
- Можно указать сохранить или стереть сохраненные песни.

Действия см. на стр. 69.

⚠ ВНИМАНИЕ!

Не выключайте питание во время восстановления заводских настроек. Это может привести к повреждению данных.

Привести пианино Clavinova в исходное состояние.

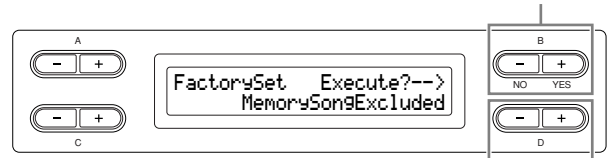

Укажите, сохранить или стереть сохраненные песни

Выбор параметра «MemorySong»:

- MemorySongExcluded Записанные песни сохраняются.
- MemorySongIncluded Записанные песни стираются.

Еще один способ восстановления обычных настроек

Нажмите и удерживайте крайнюю правую белую клавишу (C7) и нажмите переключатель [POWER], чтобы включить цифровое пианино Clavinova. В этом случае песни, сохраненные в памяти, не стираются.

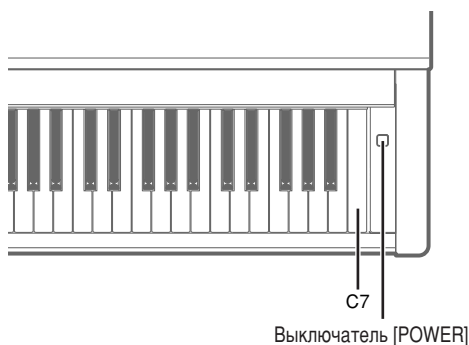

Резервирование внутренних данных цифрового пианино Clavinova – [FullBackup]

Для обеспечения максимальной безопасности данных корпорация Yamaha рекомендует хранить копии наиболее важных данных на двух USB-устройствах хранения данных. Это обеспечит сохранность данных в случае повреждения внутренней памяти. Проводите эту операцию после подключения USB-устройства хранения данных. Действия см. на стр. 69.

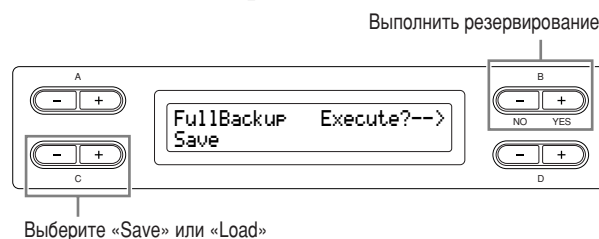

К СВЕДЕНИЮ

При резервном копировании лучше не подключать несколько USB-устройств хранения данных. Если подключено несколько устройств, конкретное устройство, на которое будут сохранены данные, не может быть определено.

ВНИМАНИЕ!

Не проводите резервирование во время операций с файлами, например при загрузке песен. Это может привести к повреждению данных.

К СВЕДЕНИЮ

На завершение резервирования может уйти 1 – 2 мин.

ВНИМАНИЕ!

Не выключайте питание во время резервного копирования. Это может привести к повреждению данных.

К СВЕДЕНИЮ

Защищенные песни (обозначаются MS/Ms на экране) нельзя сохранить. Переместите такие песни на USB-устройство хранения данных перед началом резервного копирования. Если защищенные песни не перенести и оставить их только во внутренней памяти, то данные этих песен будут удалены при загрузке настроек резервной копии.

Список сообщений

Сообщения приведены в алфавитном порядке.

Сообщение	Значение
<code>AccessError</code>	<ul style="list-style-type: none">• Это сообщение появляется, когда данные не удалось записать или загрузить в память для хранения или на USB-устройство хранения данных. При записи или загрузке данных на USB-устройство хранения данных проверьте подключение USB-кабеля и повторите попытку. Если сообщение продолжает появляться, это может быть из-за неисправности или повреждения памяти для хранения или устройства хранения.• Это сообщение появляется, когда для перезаписи был выбран файл с атрибутом Read-Only (только для чтения). Этот файл нельзя перезаписать.
<code>AllFiles?--></code>	Если вы удаляете папку, появится это сообщение с вопросом о том, хотите ли вы удалить все файлы из этой папки. Чтобы удалить все файлы из этой папки, нажмите кнопку D [+ (YES)]. Для отмены нажмите кнопку D [- (NO)].
<code>BackupMemoryFull</code>	Это сообщение появляется, когда не хватает свободного места в памяти для резервного копирования. Выключите и снова включите питание, чтобы удалить ненужные данные для резервирования.
<code>CalibrationError DefaultReset</code>	Это сообщение означает, что автоматическая настройка эффекта iAFC невозможна и всем настройкам будет возвращено их исходное значение. В этом случае выполните автоматическую настройку еще раз.
<code>Calibration Speaker sound is off</code>	Это сообщение означает, что автоматическая настройка эффекта iAFC невозможна, так как задний динамик не воспроизводит звук. В этом случае, если для настройки «Speaker» выбрано значение «Off» (отключен), включите динамик, выбрав значение «On». Если для настройки «Speaker» выбрано значение «Normal» и к инструменту подключены наушники, отсоедините наушники.
<code>Calibration Sure?--> Test sound is output.</code>	Это сообщение появляется, чтобы подтвердить начало калибровки iAFC. Во время калибровки инструмент будет издавать тестовый звук.
<code>Canceled</code>	Это сообщение подтверждает, что операция была прервана.
<code>Caution ProtectedSong</code>	Это сообщение появляется при попытке произвести с защищенной песней следующие действия: <ul style="list-style-type: none">• Перезапись (защищенные песни нельзя перезаписать)• Сохранение под новым именем (защищенные песни нельзя использовать в качестве параметра функции «Save as»)• Удаление (это сообщение подтверждает, что защищенная песня будет удалена)• Переименование (переименованные защищенные песни нельзя будет воспроизвести)
<code>Completed</code>	Это сообщение выводится на дисплей после сообщения «Executing». Внутренняя обработка данных в цифровом пианино Clavinova завершена. Можно перейти к следующему шагу.

Сообщение	Значение
DriveError	Это сообщение появляется при возникновении ошибки обмена данными между инструментом и носителем. Проверьте подключение USB-кабеля и повторите попытку. Если сообщение продолжает появляться, воспользуйтесь носителем, чья совместимость с пианино подтверждена корпорацией Yamaha (стр. 60).
DriveNumLimitOver	Число носителей превышает максимальное значение. Два USB-устройства хранения данных можно подключить к одному выходу USB[TO DEVICE] с помощью концентратора. Этот инструмент может распознать до четырех носителей, подключенных к одному USB-устройству хранения данных.
DrivePowerError	Соединение было оборвано из-за аномального скачка напряжения в носителе. Чтобы устранить неполадку, выключите и снова включите питание концентратора либо отключите USB-устройство хранения данных от инструмента и выключите и включите питание инструмента.
DriveRemoved	Это сообщение появляется при отключении USB-устройства хранения данных от инструмента.
DuplicateName	Это сообщение появляется при попытке переименовать песню и сохранить ее с помощью функции «Rename» (стр. 48), если такая песня с таким названием уже существует. Через три секунды после появления этого сообщения восстановится предыдущий экран. Укажите другое имя.
Execute?-->	Это сообщение указывает на необходимость выполнения действий с файлом. Чтобы выполнить действие, нажмите кнопку В [+ (YES)], чтобы отменить действие, нажмите кнопку [EXIT].
Executing	Цифровое пианино Clavinova обрабатывает данные. Подождите, пока сообщение не исчезнет с дисплея и перейдите к следующему шагу.
FactorySet Completed Restart	Это сообщение появляется при завершении восстановления настроек по умолчанию. После этого происходит перезапуск инструмента.
FactorySet Executing MemorySongExcluded	Были восстановлены обычные настройки (заводские настройки), включая настройки сохраненных песен (функция «FactorySet» на стр. 91). Это сообщение также появляется, если нажать и удерживать клавишу C7 и включить питание цифрового пианино Clavinova (стр. 92).
FactorySet Executing MemorySongIncluded	Были восстановлены обычные настройки (настройки производителя), кроме настройки сохраненных песен (функция «FactorySet» на стр. 91).
FullBackup Completed Restart	Это сообщение появляется при завершении загрузки файла с резервной копией. После этого происходит перезапуск инструмента.

Сообщение	Значение
HostError	<p>Проблема с разъемом USB [TO HOST]</p> <ul style="list-style-type: none"> • Если цифровое пианино CLP-280/270 подсоединено к персональному компьютеру: Драйвер или приложение MIDI на компьютере работают неверно, это может быть связано с тем, что компьютер выключен или неправильно подсоединен кабель. В этом случае отключите питание пианино CLP-280/270 и компьютера и проверьте правильность подключения кабелей. Затем включите сначала компьютер, а потом → CLP-280/270 и проверьте правильность работы драйвера и приложения MIDI на компьютере. • Если цифровое пианино CLP-280/270 используется отдельно: Это сообщение может появиться, если к разъемам цифрового пианино CLP-280/270 USB [TO HOST] подключен кабель. В этом случае отключите питание цифрового пианино CLP-280/270, отсоедините кабель и снова включите питание. Если кабель оставить подключенным к порту, это может вызвать неполадки в работе CLP-280/270.
LastPowerOffIllegalMemoryChecking	<p>Это сообщение появляется при включении питания после выключения во время сохранения песни или настроек. При появлении этого сообщения производится проверка внутренней памяти. Если внутренние настройки были повреждены, то они будут приведены к исходным значениям. Если записанные песни были повреждены, они будут удалены.</p>
MakeDir ---:Select USB Drive	<p>Это сообщение появляется при попытке создать папку на USB-устройстве хранения данных, к которому нет доступа. Убедитесь, что USB-устройство хранения данных подключено к инструменту и что переключатель [SELECT] указывает соответствующее устройство, после чего повторите попытку.</p>
MemoryFull	<p>Недостаточно свободной памяти, сохранять песни больше нельзя. Сохраните песни на внешнем устройстве (стр. 46) или удалите несколько песен из памяти и сохраните новые данные.</p>
NoDrive	<p>USB-устройство хранения данных не было подключено к инструменту во время попытки выполнить операцию с диском. Подключите устройство и повторите попытку.</p>
NoFile	<ul style="list-style-type: none"> • Это сообщение появляется, когда на носителе отсутствует файл для загрузки, даже если на экране отображается его имя. Убедитесь, что носитель подключен. • Это сообщение появляется, когда в имени файла присутствуют двухбайтовые символы.
NoSongToCopy	<p>Вы пытались скопировать песню, которой нет в памяти или на USB-устройстве хранения данных. Выберите записанную песню или песню из внешнего источника с помощью кнопки [SONG SELECT].</p>
NoSongToMove	<p>Вы пытались переместить песню, которой нет в памяти или на USB-устройстве хранения данных. Выберите записанную песню или песню из внешнего источника с помощью кнопки [SONG SELECT].</p>

Сообщение	Значение
NoSongToRename	Вы пытались переименовать песню, которой нет в памяти для хранения или на USB-устройстве хранения данных. Выберите записанную песню или песню из внешнего источника с помощью кнопки [SONG SELECT].
Overwrite?-->	Это сообщение запрашивает подтверждение на запись новых данных вместо старых.. Чтобы разрешить перезапись, нажмите кнопку B [+ (YES)]. Для отмены нажмите кнопку B [- (NO)].
PC<->CLP InCommunication	Это сообщение появляется, когда на компьютере, подключенном к инструменту, запущено приложение Musicsoft Downloader. Когда появляется это сообщение, вы не можете работать с инструментом.
PleaseWait	Сразу после выбора песни была сделана попытка начать воспроизведение песни или выполнить другую операцию. Подождите, пока сообщение исчезнет.
ProtectedDrive	Это сообщение появляется при попытке записи (сохранения), копирования или удаления данных на защищенном диске/носителе. Уберите защиту и повторите попытку. Если вы все еще видите это сообщение, у дискеты есть внутренняя защита (например, как у коммерческих музыкальных данных). Записывать или копировать данные на такие дискеты нельзя.
ProtectedDriveError	Это сообщение появляется, когда защищенная песня и носитель несовместимы. Воспользуйтесь носителем, чья совместимость с пианино подтверждена корпорацией Yamaha (стр. 60).
ProtectedFile	Вы пытались скопировать или удалить данные из файлов с внутренней защитой (например, серийные музыкальные данные). Записывать или копировать такие файлы, а также удалять их нельзя.
ProtectedFileFormatError	Это сообщение появляется при попытке воспроизведения защищенной песни, в которой нарушен формат файла.
ProtectedSong	После загрузки песни с внутренней защитой в оперативную или постоянную память цифрового пианино Clavinova была предпринята попытка сохранить эту песню на USB-устройстве хранения данных. Сохранить такую песню на другой дискете нельзя. Записывать или копировать данные на такие дискеты нельзя.
ProtectedSong:UseMove	Это сообщение появляется при попытке скопировать защищенную песню. Защищенные песни нельзя копировать. Однако можно переместить такую песню (стр. 51).
SecuritySongIsProtected CannotSave	Это сообщение появляется при попытке сохранить защищенную песню (охраняемую песню). Защищенные песни нельзя сохранять.
Set?-->	В этом сообщении говорится, что вы должны указать, надо ли сохранить измененные настройки. Чтобы сохранить настройки, нажмите кнопку B [+ (YES)]. Чтобы отменить сохранение, нажмите кнопку [EXIT].

Сообщение	Значение
<code>SongChanged Clear?</code>	Это сообщение появляется, если при записи или редактировании защищенной песни вы выбираете другую песню. Записанные или отредактированные защищенные песни нельзя сохранять. При выборе другой песни эта песня будет удалена.
<code>SongChanged Save?</code>	Вы пытались выполнить другую операцию, до того как записанная песня была сохранена в памяти запоминающего устройства или на внешнем устройстве. Если продолжить эту операцию, записанная песня будет потеряна. Чтобы удалить новую запись, нажмите кнопку В [- (NO)]. Чтобы сохранить эту запись, нажмите кнопку В [+ (YES)]. Пианино Clavinova покажет экран «Save». Сохраните записанную песню и перейдите к следующему действию.
<code>SongError</code>	Это сообщение появится, если при выборе или воспроизведении песни возникнет проблема с данными песни. В этом случае выберите эту песню еще раз и снова попробуйте ее воспроизвести. Если сообщение все еще появляется, данные песни могут быть повреждены.
<code>SongTooBig</code>	<ol style="list-style-type: none"> 1. Это сообщение появится, если при записи песни текущая память будет переполнена. Запись автоматически остановится в этом месте. Данные, записанные до этого места, останутся. Это сообщение также может появиться, если вы пытаетесь войти в режим Record, чтобы провести дополнительную запись, а песня уже заняла всю текущую память. В этом случае дополнительная запись будет невозможна. Если данные на уже записанной партии вам не нужны, можно использовать функцию «ChannelClear» (стр. 73), чтобы удалить их, тогда вы сможете записать равное количество дополнительного материала. 2. Это сообщение появится, если размер выбранной песни превышает объем текущей памяти (стр. 100). Эту песню нельзя загрузить в цифровое пианино CLP-280/270 и нельзя воспроизвести. Выберите другую песню.
<code>Start?--></code>	Это сообщение указывает, что вы должны начать операцию. Чтобы начать операцию, нажмите кнопку В [+ (YES)]. Чтобы отменить операцию, нажмите кнопку [EXIT].
<code>Sure?--></code>	Это сообщение указывает, что вы должны подтвердить выполнение. Для продолжения нажмите кнопку В [+ (YES)]. Для отмены нажмите кнопку В [- (NO)].
<code>SystemLimit</code>	Это сообщение появляется, когда число файлов и каталогов превышает системные ограничения. Максимальное число файлов и папок, которые могут храниться в папке, равно 250. Повторите попытку после удаления/перемещения ненужных файлов.
<code>UnformattedDrive</code>	Вы пытались выполнить операцию с файлами или диском на неформатированном носителе. Выньте носитель, отформатируйте его, используя параметр «FormatDisk» (стр. 52), и повторите попытку.

Сообщение	Значение
UnformattedDrive Format?	Вы пытались выполнить операцию с файлами или диском на неформатированном носителе. Для отмены операции нажмите кнопку В [- (NO)]. Чтобы отформатировать дискету и повторить попытку, нажмите кнопку В [+ (YES)] для вывода на дисплей параметра «FormatDisk» (стр. 52).
UnsupportedDrive	Это сообщение появляется при подключении неподдерживаемого носителя. Воспользуйтесь носителем, чья совместимость с пианино подтверждена корпорацией Yamaha (стр. 60).
WrongDrive	<ul style="list-style-type: none"> Подключенный носитель не поддерживает работу с защищенными песнями. Используйте только те носители, чья совместимость с пианино подтверждена корпорацией Yamaha (стр. 60). Это сообщение появляется, когда подключенное USB-устройство хранения данных повреждено и доступ к нему невозможен.
WrongName	<p>Вы использовали в начале имени песни промежуток или пробел или попытались изменить имя песни, включающее в себя символ (или символы), которые не поддерживаются цифровым пианино CLP-280/270, и цифровое пианино CLP-280/270 не может обработать это имя. Через три секунды цифровое пианино Clavinova восстановит предыдущий экран.</p> <p>Правильно переименуйте песню.</p>
WrongSelection	Это сообщение появляется, когда при копировании песни в качестве исходного и конечного места выбрана одна папка. Нельзя выбирать одну папку в качестве исходного и конечного места для копирования. Укажите другую папку в качестве конечной.

Вопросы об операциях и функциях

- **Кнопки не работают.**

Когда вы используете какую-либо функцию, некоторые кнопки, которые для нее не нужны, отключаются. Если идет воспроизведение, остановите его. Или же нажмите кнопку [EXIT], чтобы вернуться к главному экрану. Затем выполните нужную операцию.
- **При нажатии на педаль sostenuto звук продлевается и не затухает.**

С тембрами групп CHURCH ORGAN, JAZZ ORGAN, STRINGS и CHOIR, а также с некоторыми тембрами группы XG звук продлевается, пока педаль sostenuto удерживается нажатой.
- **Более высокие или более низкие ноты звучат неправильно, если выполнено транспонирование или настройка октавы.**

Диапазон транспонирования и настройки октавы равен C-2 – G8. (При обычной настройке 88 клавиш цифрового пианино Clavinova охватывают диапазон A-1 – C7.) Если самая низкая тональность установлена ниже ноты C-2, синтезированный звук будет выше на одну октаву. Если самая высокая тональность установлена ниже ноты G8, синтезированный звук будет ниже на одну октаву.
- **Как вернуться к экрану записи или выбора песни во время записи или воспроизведения песни?**

Нажмите кнопку [SONG SELECT] (Выбор песни).
- **Темп не изменяется, хотя запись проводилась с изменениями темпа.**

В зависимости от того, когда был изменен темп, эти изменения могут быть не записаны. В этом случае воспроизведение записи будет идти в исходном темпе. Измените темп, когда выбрана партия для записи и красный индикатор партии мигает. То же самое можно сделать и при изменении темпа после записи.
- **Исполнение в режиме наложения или разделения тембров не записывается.**
- **Данные партии неожиданно потеряны.**

При записи в режиме наложения или разделения тембров партия для записи второго тембра (тембра для партии левой руки) выбирается автоматически (стр. 29). Таким образом, если в партии уже есть данные, они будут перезаписаны. Также не записывается переключение в режим наложения или разделения тембров, сделанное в середине песни. Таким образом, ноты, исполняемые во втором тембре (или ноты ниже точки разделения), не записываются.
- **Какой тип данных записывается?**

Данные, записываемые в партии:

 - Нотные данные (проигрываемые вами ноты)
 - Выбор тембра
 - Информация о том, включены или нет педали цифрового пианино Clavinova и внешняя педаль
 - Глубина реверберации, кнопка [ReverbSend]
 - Глубина эффекта Chorus, кнопка [ChorusSend]
 - Глубина эффекта DSP, кнопка [DSPDepth]
 - Яркость звука, кнопка [Brightness]
 - Настройка эффекта резонанса, кнопка [Harmonic Content]
 - Настройка низкой частоты эквалайзера, кнопка [EQLowFreq.]
 - Настройка уменьшения диапазона низких частот эквалайзера, кнопка [EQLowGain]
 - Настройка диапазона высоких частот эквалайзера, кнопка [EQHighFreq.]
 - Настройка увеличения диапазона высоких частот эквалайзера, кнопка [EQHighGain]
 - Настройка октавы для тембра, кнопка [Octave]
 - Громкость каждого тембра, кнопка [Volume]
 - Левое/правое положение каждого звука, кнопка [Pan]
 - Настройки звука двух тембров (только в режиме наложения тембров), кнопка [Detune]
 - Громкость звука, соответствующая силе нажатия на клавишу для каждого тембра, кнопка [TouchSense]

Данные, записываемые сразу во все партии:

- Темп
- Частота сигнала
- Тип реверберации
- Тип эффекта Chorus
- Тип эффекта DSP

После записи можно изменить все данные, кроме нотных данных, настроек октавы и тактового размера.

■ Сколько данных можно записать?

- Текущая память (стр. 46): около 300 КБ
- Запоминающее устройство (стр. 46): около 1,750 КБ

■ Используется обратное действие педали, подключенной к разъему AUX PEDAL.

Некоторые педали могут включаться и выключаться по-разному. Чтобы изменить настройку вспомогательной педали, используйте параметр «AuxPedalType» (стр. 86) в меню «FUNCTION».

■ Заголовок песни неверен.

Настройка параметра «CharacterCode» может отличаться от использованной при названии песни. Заголовок может отображаться неверно, также если песня была записана на другом инструменте. Чтобы изменить настройку, используйте параметр «CharacterCode» (стр. 53) в меню «FILE/SONG SETTING». Однако, если песня была записана на другом инструменте, изменение параметра «CharacterCode» может не решить этой проблемы.

■ В чем разница между MIDI-данными «TouchSense» и «TouchResponse»?

«TouchSense» позволяет указать, как и в какой степени изменяется громкость тембра в зависимости от силы нажатия на клавиши. MIDI-данные о силе нажатия (note-on velocity) не меняются. Громкость изменяется при одних и тех же данных о силе нажатия.

«TouchResponse» определяет чувствительность инструмента к силе нажатия на клавиши. MIDI-данные о силе нажатия на клавишу меняются, если вы нажимаете на клавиши с постоянной силой.

■ Во время воспроизведения песни с помощью кнопки [FILE/SONG SETTING] можно выбрать только параметр «PhraseMark».

Параметр «PhraseMark» во время воспроизведения песни можно задать только с помощью кнопки [FILE/SONG SETTING]. Если необходимо выбрать другие параметры, остановите песню и повторите попытку.

Приложение

Устранение неполадок

Проблема	Причина	Решение
Нет питания.	Не подсоединен кабель питания (к цифровому пианино Clavinova или к электросети).	Подсоедините кабель питания к цифровому пианино Clavinova и к электросети с нужным напряжением (стр. 15).
При нажатии кнопки [POWER] для включения или выключения инструмента слышны щелчки.	Это вызвано электрическим напряжением внутри инструмента.	Не является неисправностью.
Из динамиков цифрового пианино Clavinova слышен шум.	Возможно, вблизи инструмента используется или звонит переносной телефон.	Выключите переносной телефон, находящийся рядом с инструментом. Если вблизи инструмента используется или звонит переносной телефон, может быть слышен шум.
Слишком низкая общая громкость, или вообще нет звука.	Слишком низкий уровень диска управления громкостью [MASTER VOLUME].	Увеличьте уровень [MASTER VOLUME] (стр. 16).
	Для «живого» исполнения на клавиатуре установлен слишком низкий уровень громкости.	Передвиньте ползунок [SONG BALANCE] к метке KEYBOARD, чтобы увеличить громкость клавиатуры.
	Подключены наушники (только если настройка [Speaker] равна «Normal HeadphoneSW»). (стр. 88)	Отключите наушники.
	Настройка [Speaker] равна «Off».	Установите настройку [Speaker] на «Normal» или «On» (стр. 88).
	[Local Control] установлен в «Off».	Установите [Local Control] в значение «On» (стр. 90).
	Функция «Expression» присвоена правой педали или педали AUX.	Свяжите с педалью любую другую функцию.
Громкость клавиатуры ниже, чем громкость проигрывания песни.	Для «живого» исполнения на клавиатуре установлен слишком низкий уровень громкости.	Передвиньте ползунок [SONG BALANCE] к метке KEYBOARD, чтобы увеличить громкость клавиатуры.
Слышен звук из динамиков, даже если подключены наушники.	Настройка [Speaker] равна «On».	Смените значение параметра [Speaker] на «Normal (HeadphoneSW)» (стр. 88).
Когда вы включаете эффект iAFC, возникает обратная связь.	Эффект iAFC не был автоматически отрегулирован.	Установите для iAFC значение «Off» и выполните автоматическую регулировку (стр. 82).
Правая педаль не работает, или ноты удлинняются, даже когда она не нажата.	Кабель педали не подключен к разъему [PEDAL].	Подключите кабель педали к разъему [PEDAL]. (См. раздел «CLP-280/270: Сборка подставки для клавиатуры» на стр. 109.)

Проблема	Причина	Решение
Инструмент не распознает USB-устройство хранения данных.	USB-устройство хранения данных может не распознаваться вследствие неверной синхронизации подключения этого устройства или установок переключателя [SELECT].	Отсоедините USB-устройство хранения данных, снова подключите его и выберите устройство с помощью переключателя [SELECT]. Чтобы просмотреть данные USB-устройства хранения на экране CLP, нажмите кнопку [SONG SELECT], чтобы включить режим выбора песни, или нажмите кнопку [FILE/SONG SETTING], чтобы включить режим установки [FILE/SONG]. Если вы вошли в один из этих режимов до подключения USB-устройства хранения данных, нажмите кнопку [EXIT], чтобы выйти из них, и войдите в них снова. Если устройство хранения все еще не распознается, то, возможно, оно не поддерживается Yamaha. Используйте только те устройства, которые поддерживаются Yamaha (стр. 60).
USB-устройство хранения данных зависло (не отвечает).	USB-устройство хранения данных несовместимо с инструментом.	Используйте только те устройства, чья совместимость с пианино подтверждена корпорацией Yamaha (стр. 60).
	USB-устройство хранения данных работает неправильно.	Отсоедините USB-устройство хранения данных, снова подключите его.

Совместимость данных

В этом разделе обсуждаются основные вопросы совместимости данных: могут ли другие MIDI-устройства проигрывать файлы, записанные на пианино CLP-280/270, и может ли CLP-280/270 воспроизводить коммерческие записи и MIDI-файлы, созданные для других инструментов или на компьютере. В зависимости от типа MIDI-устройства и характеристик данных можно либо сразу воспроизводить эти данные, либо сначала надо выполнить некоторые действия. Если при воспроизведении данных возникают проблемы, см. следующие разделы.

Основное, что нужно проверить

Данные и MIDI-устройство должны быть совместимы по следующим параметрам:

- Формат секвенции
- Формат распределения тембров
- Формат дисков (дисковод для гибких дисков поставляется дополнительно)

Формат секвенции

Система, записывающая данные о песне, называется форматом секвенции. Воспроизведение возможно, только если MIDI-устройство поддерживает формат секвенции, использованный на дискете.

Синтезатор CLP-280/270 поддерживает следующие форматы.

■ SMF (стандартный файл MIDI)

Это самый распространенный формат.

- Есть два типа формата SMF: Format 0 и Format 1.
- Многие MIDI-устройства поддерживают Format 0. Большинство коммерческих композиций также записывается в этом формате.
- CLP-280/270 поддерживает оба формата.
- Данные исполнения, записанные с помощью CLP-280/270, сохраняются в формате SMF Format 0.

■ ESEQ

Этот формат секвенции поддерживают многие MIDI-устройства корпорации Yamaha, включая серию инструментов Clavinova. Это обычный формат, который используется разным программным обеспечением Yamaha.

Формат распределения тембров

В MIDI тембры приписываются к так называемым «номерам программ». Стандарт присвоения таких номеров (порядок распределения тембров) и называется «форматом распределения тембров».

Тембры могут воспроизводиться неправильно, если этот формат данных песни не совпадает с форматом воспроизводящего MIDI-устройства.

Синтезатор CLP-280/270 поддерживает следующие форматы.

■ Стандарт GM System Level 1

Это один из самых распространенных форматов распределения тембров. Многие MIDI-устройства совместимы с форматом GM System Level 1, поскольку это самый доступный из коммерческих форматов.

■ Стандарт GM System Level 2

«GM System Level 2» — это стандартная спецификация, являющаяся улучшенным вариантом стандарта «GM System Level 1», повышает совместимость данных песни. Этот стандарт обеспечивает улучшенную полифонию, обладает большим выбором тембров, расширяет параметры тембров и делает возможной интегрированную обработку эффектов.

■ XG

Формат XG является расширением стандарта General MIDI (GM System level 1 format). Фирма Yamaha разработала эту спецификацию для увеличения числа доступных тембров и лучшего управления тембрами и эффектами, а также для совместимости MIDI-данных в будущем.

Песни, записанные на CLP-280/270 с использованием тембров XG, совместимы с любыми устройствами, поддерживающими формат XG.

■ Формат DOC (Disk Orchestra Collection)

Этот формат распределения тембров поддерживают многие MIDI-устройства корпорации Yamaha, включая инструменты серии Clavinova.

Этот общий формат используется в различном программном обеспечении Yamaha.

■ GS

Формат GS был разработан корпорацией Roland.

Так же как и стандарт XG корпорации Yamaha, формат GS — это значительно усовершенствованное расширение стандарта GM, обеспечивающее большее количество доступных тембров и наборов ударных инструментов и их вариаций, а также лучшее управление тембрами и эффектами.

Даже если MIDI-устройства и используемые данные удовлетворяют всем вышеперечисленным условиям, данные все равно могут оказаться несовместимыми из-за особенностей устройств и методов записи данных.

Формат дискет

Вначале необходимо сконфигурировать дискету, чтобы она соответствовала используемому устройству. Эта операция называется «форматированием».

- Существует два типа дискет: MF2DD (двусторонние, двойной плотности) и MF2HD (двусторонние, высокой плотности). Каждый из этих типов поддерживает разное форматирование.
- Воспроизведение с дискеты возможно лишь в том случае, если MIDI-устройство поддерживает формат дискеты.

Встроенные тембры

○: Да ×: Нет

Группа тембров	Название тембра	Стереос эмпл.	Чувств. к нажатию	Динамич. сэмпл-е	Сэмпл-е зв. отпущ. клав.	Резонанс струн	Описание тембра
GRAND PIANO1	GrandPiano1	○	○	○	○	○	Этот звук является сэмплом настоящего концертного рояля. Сэмплированы три стадии динамики, и было сделано все для получения звука, фактически идентичного звуку акустического фортепиано. Воспроизводятся даже тональные изменения при использовании правой педали и едва различимые звуки отпускаемой клавиши. Имитируется также резонанс струны – симпатическая вибрация, возникающая между струнами акустического фортепиано. Это подходит не только для классических композиций, но и для фортепьянных произведений любого жанра.
	MellowPiano	○	○	○	○	○	Теплый и мягкий звук фортепиано. Идеален для классической музыки.
	RockPiano	○	○	○	○	○	Фортепиано яркого звучания. Идеален для рок-стилей.
	HonkyTonk Piano (фортепьяно)	○	○	○	○	×	Фортепьянный стиль для ночного клуба («хонки-тонк»). Наслаждайтесь характерным звуком, совсем не похожим на звук рояля.
GRAND PIANO2	GrandPiano2	○	○	×	×	×	Свободный и ясный звук фортепиано с ярким резонансом. Идеален для поп-музыки.
	BrightPiano	○	○	×	×	×	Свободный и радостный звук фортепиано. Идеален для поп- и рок-музыки.
E.PIANO1	E.Piano1	×	○	○	×	×	Звук электронного фортепиано, создаваемый FM-синтезатором. Тон меняется в зависимости от силы нажатия на клавиши во время исполнения. Идеален для поп-музыки.
	SynthPiano	×	○	×	×	×	Этот тембр имитирует звук электрического фортепиано, создаваемый синтезаторами в поп-музыке. Хорошо сочетается со звуком акустического фортепиано.
E.PIANO2	E.Piano2	×	○	○	○	×	Звук электрического пианино, где молоточки ударяют по металлическим пластинкам. Мягкий тон при легком нажатии на клавиши и агрессивный при более сильном.
	Vintage E.Piano	×	○	○	×	×	Еще один тип звука электрического фортепиано. Широко используется в поп- и рок-музыке.
HARPSI CHORD	Harpsichord8'	○	×	×	○	×	Этот звук инструмента часто используется в музыке стиля барокко. Сила нажатия на клавиши не влияет на громкость, а при отпуске клавиши слышен характерный звук.
	Harpsichord 8'+4'	○	×	×	○	×	Клавесин с дополнительной верхней октавой. Создает более яркий звук.
E.CLAVI CHORD	E.Clavichord	×	○	×	○	×	Тембр клавиатуры, где звук создается ударами магнитных звукоснимателей по струнам. Этот чувственный звук популярен в современной негритянской музыке. Из-за своей уникальной конструкции инструмент производит специфический звук, когда вы отпускаете клавиши.
	Wah Clavi.	×	○	×	○	×	Встроенный характерный эффект
VIBRA-PHONE	Vibraphone	○	○	○	×	×	Виброфон со сравнительно мягкими колотушками. Чем сильнее удары по клавишам, тем более металлическим становится тон.
	Marimba	○	○	×	×	×	Звук маримбы, сэмплированный в стерео для объемности и реализма звучания.
	Celesta	○	○	○	×	×	Звук челесты (ударный инструмент, в котором звук создается ударом молоточков по металлическим пластинкам). Примером звучания этого инструмента является широко известный «Танец феи Драже» из балета Чайковского «Щелкунчик».

Группа тембров	Название тембра	Стереос эмпл.	Чувств. к нажатию	Динамич. сэмпл-е	Сэмпл-е зв. отпущ. клав.	Резонанс струн	Описание тембра
GUITAR	NylonGuitar	○	○	○	×	×	Теплый и естественный звук гитары с нейлоновыми струнами. Насладитесь атмосферой, которую он добавляет к спокойной музыке.
	SteelGuitar	×	○	×	×	×	Яркий звук гитары со стальными струнами. Идеален для поп-музыки.
CHURCH ORGAN	PipeOrgan Principal	○	×	×	×	×	Этот тембр является комбинацией труб (8'+4'+2') ведущего органа (медный инструмент). Подходит для церковной музыки в стиле барокко.
	PipeOrgan Tutti	○	×	×	×	×	Тембр полного органа, известный благодаря звуку, использованному в токкате и фуге И. С. Баха.
	PipeOrgan Flute1	○	×	×	×	×	Звук органа, сочетающий регистры различной высоты (8' + 4') со звучанием флейты (деревянного духового инструмента). Этот мягкий звук идеален для сопровождения (церковных) гимнов.
	PipeOrgan Flute2	○	×	×	×	×	Звук органа, сочетающий регистры различной высоты (8' + 4' + 1-1/3') со звучанием флейты (деревянного духового инструмента). Этот тембр ярче, чем PipeOrganFlute1, и подходит для соло.
JAZZORGAN	JazzOrgan	×	×	×	×	×	Звук электрооргана типа "tonewheel" (технология "фонического колеса"). Широко используется в джазовых и рок-стилях.
	RotaryOrgan	×	×	×	×	×	Яркий звук электрооргана.
	MellowOrgan	×	×	×	×	×	Мягкий звук электрооргана. Идеален для спокойной музыки.
STRINGS	Strings	○	○	×	×	×	Стереосэмплированный большой струнный ансамбль с реалистичной реверберацией. Попробуйте соединить этот тембр с фортепиано в режиме Dual.
	SynthStrings	×	○	×	×	×	Яркий и свободный звук струн. Подходит для продолжительных фоновых партий ансамбля.
	SlowStrings	○	○	×	×	×	Звук струнного ансамбля с медленной атакой. Подходит для режима Dual с тембром GRAND PIANO или E.PIANO.
CHOIR	Choir	×	○	×	×	×	Большой свободный звук хора. Идеален для создания богатых гармоний в медленной музыке.
	SlowChoir	×	○	×	×	×	Звук хора с медленной атакой. Подходит для режима Dual с тембром GRAND PIANO или E.PIANO.
	Scat	×	○	○	×	×	Этот тембр позволяет воспроизвести джазовый скат. Звук зависит от используемого диапазона нот и жесткости удара по клавишам.
SYNTH.PAD	SynthPad1	×	○	×	×	×	Теплый, мягкий и свободный синтезированный звук (synth). Идеален для продолжительных фоновых партий ансамбля.
	SynthPad2	×	○	×	×	×	Чистый и объемный синтезированный звук (synth). Идеален для продолжительных фоновых партий ансамбля.
WOOD BASS	WoodBass	×	○	○	×	×	Звук щипков на контрабасе (upright bass). Часто используется в джазовой и латиноамериканской музыке.
	Bass&Cymbal	×	○	○	×	×	Звук тарелок, наложенный на бас. Удобен для «блуждающего баса».
E.BASS	ElectricBass	×	○	×	×	×	Звук электрической бас-гитары. Часто используется в джазовой, поп- и рок-музыке.
	FretlessBass	×	○	×	×	×	Имитация безладового баса. Подходит для джаза и фьюжн.

Примеры сочетаний тембров (режимы *Dual* и *Split*)

Dual

MAIN + MAIN	GrandPiano1 + E.Piano1 GrandPiano1 + E.Piano2	Это сочетание часто используется в поп-музыке.
MAIN + MAIN	GrandPiano1 + SynthPiano	Создает причудливый свободный звук фортепиано.
MAIN + MAIN	GrandPiano2 + GrandPiano2	Это сочетание звучит как две ноты, находящиеся на расстоянии октавы друг от друга. Подходит для аккомпанемента в стиле сальса.
MAIN + MAIN	E.Piano1 + SlowChoir	Подходит для романтических баллад.
MAIN + MAIN	E.Piano2 + E.Clavichord	Подходит для стилей «фанк», «ритм энд блюз» и «соул».
MAIN + MAIN	Harpichord8' + Strings	Очень хорошее сочетание для музыки в стиле барокко.
MAIN + MAIN	Celesta + SynthStings	Это сочетание добавляет звук струн и колокола. Автоматически добавляется эффект задержки.

Split

MAIN / LEFT	GrandPiano1 / WoodBass or Bass&Cymbal	Рекомендуется для легкой джазовой музыки. Правая педаль действует для тембра, приписанного диапазону правой руки.
MAIN / LEFT	Celesta / Choir	Подходит для спокойной приятной музыки.
MAIN / LEFT	Choir / GrandPiano1	Используйте эти тембры с фортепьянными арпеджио. Тембр Choir для аккордов был бы более эффективен.
MAIN / LEFT	Scat / WoodBass	Это стильный джазовый хорус. Тембр Scat очень чувствителен к силе нажатия на клавиши и позволяет создать множество настроений.
MAIN / LEFT	E.Piano2 / Scat	Использование тембра Scat для басовой партии может создавать интересный звук.

Dual + Split

MAIN + MAIN / LEFT	GrandPiano1 + SynthString / GrandPiano1	Создает мощный звук фортепиано и струнных.
MAIN + MAIN / LEFT	GrandPiano2 + E.Piano1 / ElectricBass	Этот звук подходит для фьюжн. Более глубокая реверберация и хорус (стр. 77) улучшают грув. Правая педаль действует для тембра, приписанного диапазону правой руки.
MAIN + MAIN / LEFT + LEFT	Harpichord8' + 4' + Strings / Harpichord8' + Strings	Это сочетание создает чрезвычайно искрящийся звук.

CLP-280/270: Сборка подставки для клавиатуры

⚠ ВНИМАНИЕ!

- Будьте внимательны: не перепутайте компоненты и устанавливайте их в правильном направлении. Выполняйте сборку согласно следующей инструкции.
- Для сборки требуется не менее двух человек.
- Убедитесь в том, что используются шурупы указанного размера. При использовании шурупов неправильного размера винтов можно повредить инструмент.
- После завершения сборки каждой части затяните винты.
- Для разборки инструмента выполните инструкцию в обратном порядке.

У вас должна быть наготове отвертка с наконечником Phillips (+).

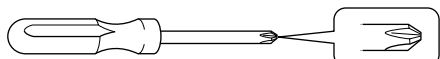

Выньте все комплектующие из коробки. Убедитесь, что все указанные на рисунке комплектующие есть в наличии.

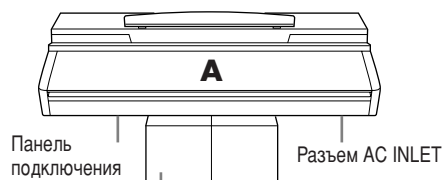

Пенопластовые прокладки

Выньте пенопластовые прокладки и положите на них A. Расположите пенопластовые прокладки так, чтобы не повредить панель подключения внизу A и вход адаптера переменного тока.

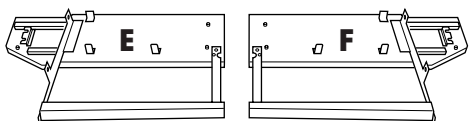

Длинные шурупы 6 x 25 мм, 4 шт.



Короткие шурупы 6 x 16 мм, 6 шт.



Тонкие шурупы 4 x 14 мм, 8 шт.



Тонкие саморезы 4 x 20 мм, 5 шт.



Тонкие шурупы 4 x 10 мм, 2 шт.



Держатели для кабелей, 2 шт.



Крючок для наушников



Защитные прокладки боковой панели



Кабель питания

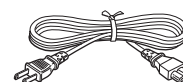

(Форма вилки зависит от страны.)

1. Подсоедините E и F к D.

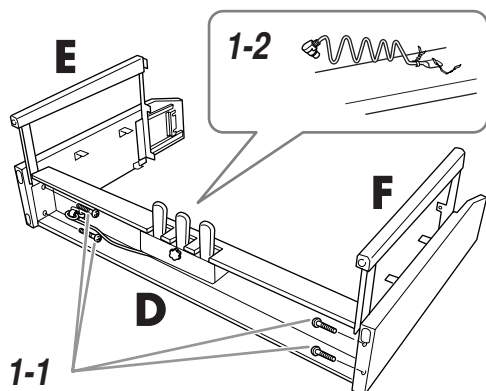

1-1 Закрепите D с помощью четырех длинных шурупов 6 x 25 мм.

1-2 Снимите крепление с кабеля педали. Не снимайте крепление кабеля рядом с отверстием. Не выбрасывайте крепление, оно понадобится вам на шаге 6.

2. Присоедините В.

2-1 Вставьте В между Е и F, как показано на рисунке.

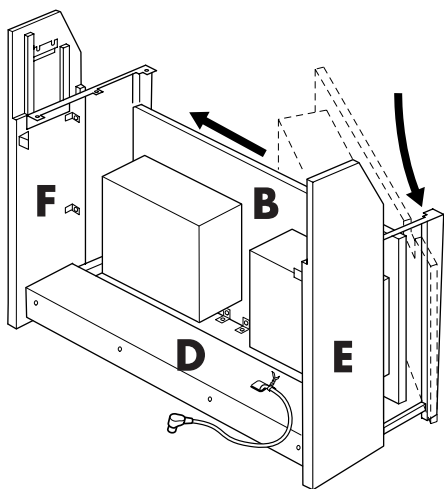

2-2 Выровняйте и прикрепите В к передней стороне D, Е и F.

2-3 Наживите В с помощью тонких шурупов 4 x 14 мм.
* Вставьте два шурупа в маленькие отверстия на скобах.

2-4 Временно укрепите с помощью тонких шурупов 4 x 14 мм.
* Вставьте четыре шурупа в маленькие отверстия на скобах.

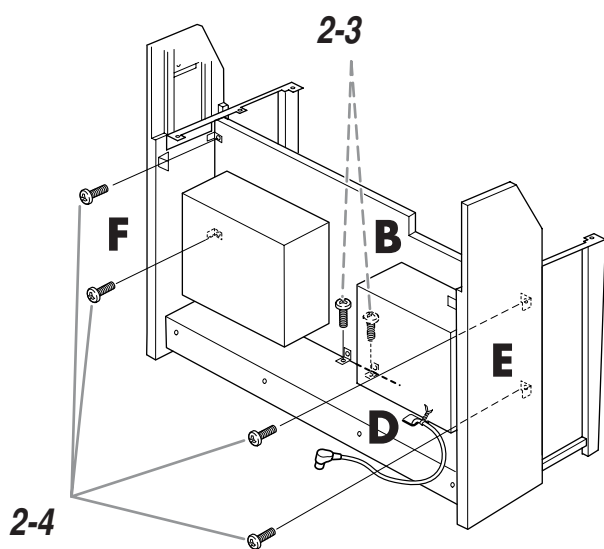

3. Установите А.

3-1 Соберите защитные прокладки боковой панели (картонные), как показано на рисунке. Затем удалите две бумажные подложки с клейкой ленты на защитной прокладке.

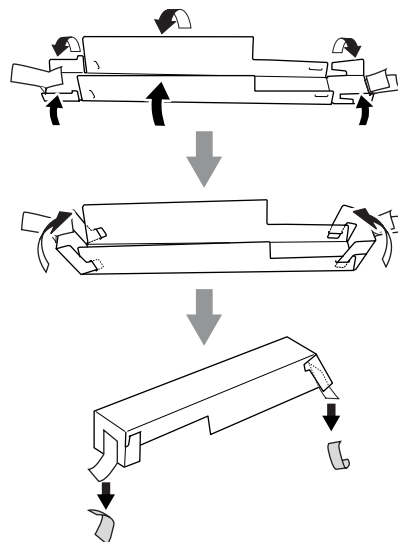

3-2 Накройте верхнюю сторону Е и F защитной прокладкой боковой панели. Затем закрепите защитную прокладку клейкой лентой.

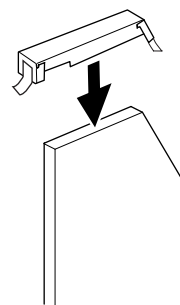

- 3-3** Совместите боковое углубление на А с внутренней стороной Е и F. Опустите одновременно левую и правую сторону А и закрепите с помощью Е и F.

⚠ ВНИМАНИЕ!

Следите за тем, чтобы не защемить пальцы между основным устройством и задней или боковыми панелями. Будьте чрезвычайно осторожны и не уроните основную часть.

⚠ ВНИМАНИЕ!

Держите клавиатуру только так, как показано на рисунке.

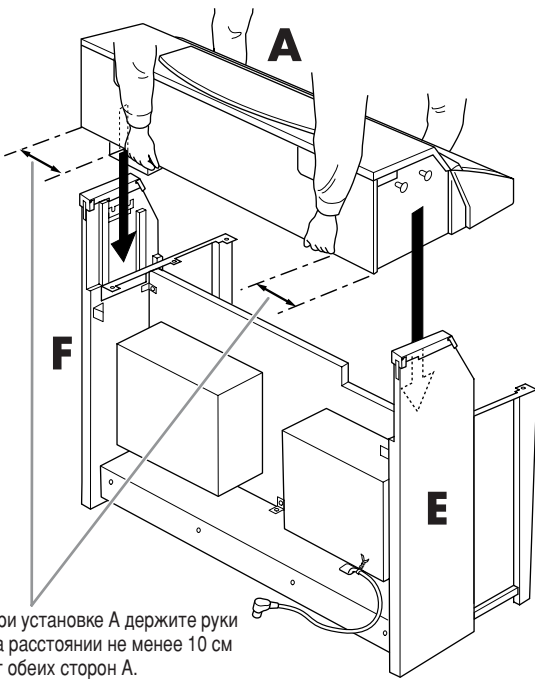

- 3-4** Поддерживая нижнюю сторону Е и F одной рукой, слегка надавите на А со стороны клавиатуры.

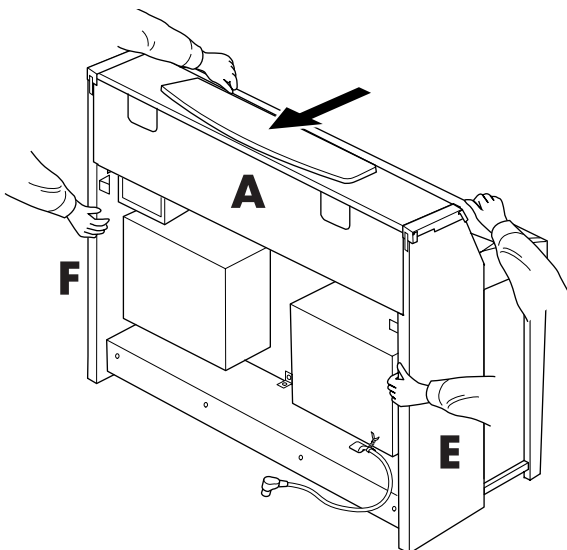

- 3-5** Удалите защитную прокладку боковой панели.

- 4.** Прикрепите А.

- 4-1** Закрепите А с задней стороны с помощью двух коротких шурупов 6 x 16 мм.

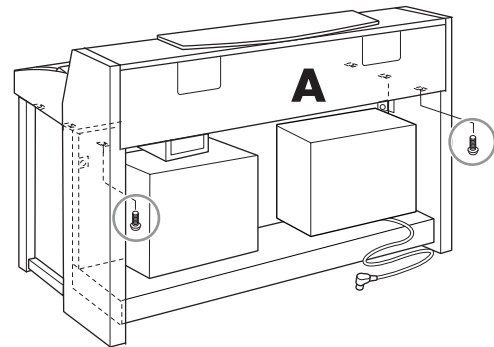

- 4-2** Закрепите А с передней стороны с помощью четырех коротких шурупов 6 x 16 мм.

- 4-3** Закрепите В, затянув четыре шурупа (шаги 2-4).

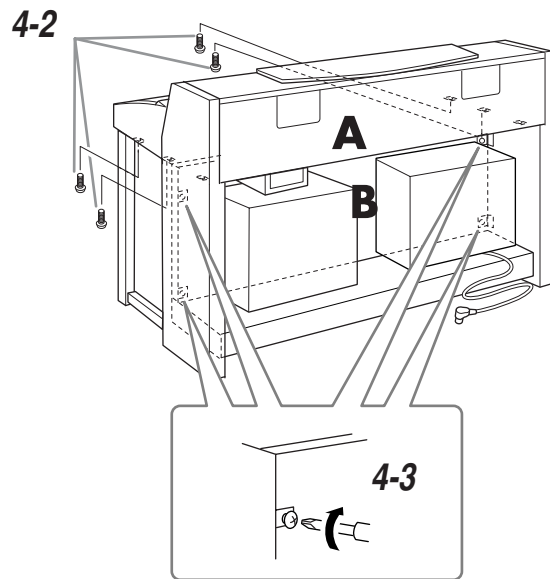

CLP-280/270: Сборка подставки для клавиатуры

5. Подсоедините кабель динамиков.

5-1 Снимите крепление с кабеля динамиков.

5-2 Вставьте штекер кабеля динамиков в разъем, чтобы контакт при взгляде сзади выдвигался вперед.

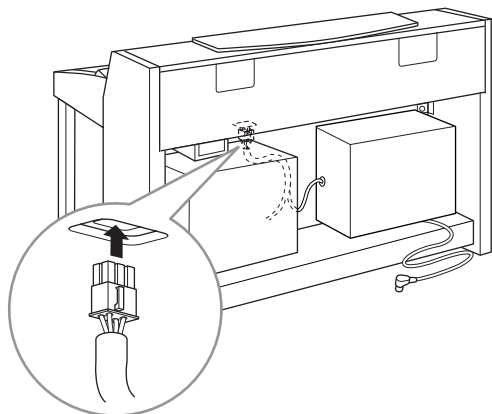

6. Подсоедините кабель педалей.

6-1 Вставьте штекер кабеля педали в разъем [PEDAL].

6-2 Присоедините к инструменту держатели кабелей, затем защелкните держатели. Обратите внимание на то, чтобы кабель педалей не висел между штекером и держателем кабелей.

6-3 Свяжите кабель педалей с помощью крепления для кабелей.

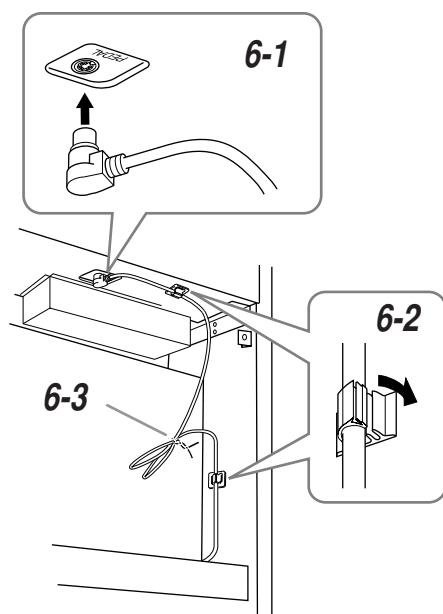

7. Прикрепите С.

7-1 Поместите на D (деревянные стопоры должны находиться на нижних краях С) и закрепите верхнюю часть.

7-2 Закрепите правую и левую части С с помощью двух тонких шурупов 4 x 14 мм.

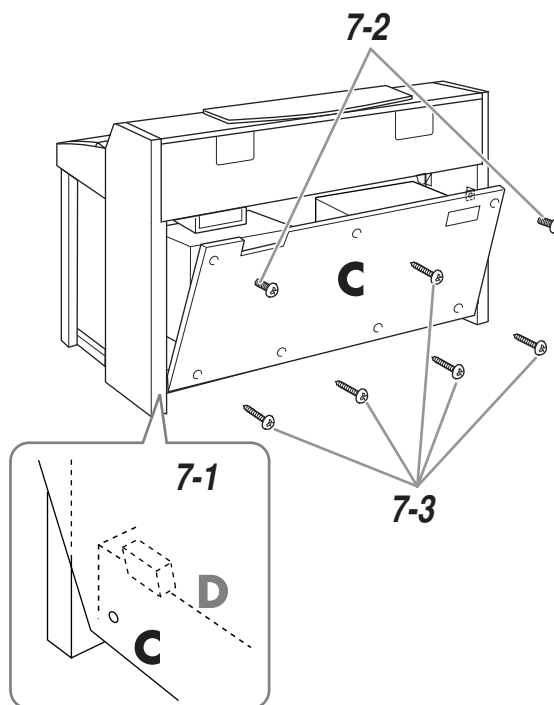

7-3 Закрепите верхнюю центральную и нижнюю части С с помощью пяти саморезов 4 x 20 мм.

8. Подсоедините кабель питания.

Вставьте вилку кабеля питания в [AC INLET].

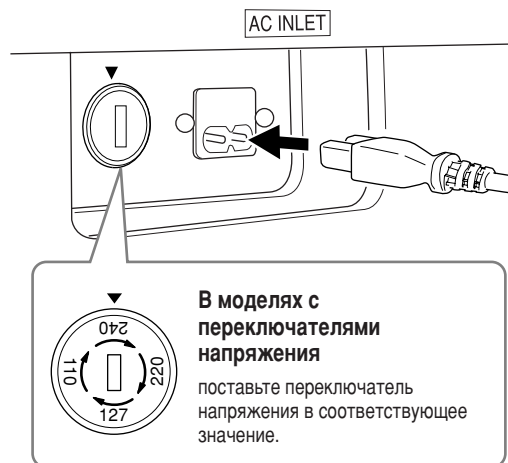

В моделях с переключателями напряжения
поставьте переключатель напряжения в соответствующее значение.

Переключатель напряжения

В некоторых регионах используется переключатель напряжения. Прежде чем подключать кабель питания, проверьте, правильно ли он установлен. Для установки переключателя на 110, 127, 220 или 240 вольт, с помощью отвертки поверните диск так, чтобы правильное напряжение для вашего региона находилось напротив указателя на панели. При поставке переключатель напряжения установлен на напряжение в 240 В.

Выбрав соответствующее напряжение, подключите кабель питания к разъему AC INLET и к электросети. В некоторых регионах для подключения к электросети требуются переходники с соответствующим расположением контактов.

⚠ ПРЕДУПРЕЖДЕНИЕ

Неправильная установка напряжения может серьезно повредить цифровое пианино Clavinova или вызвать неправильную работу.

9. Установите регулятор высоты.

Поворачивайте фиксирующий винт до тех пор, пока он не придет в тесное соприкосновение с поверхностью пола.

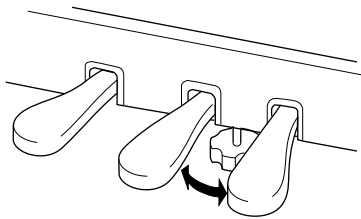
**10. Прикрепите крючок для наушников.**

Можно прикрепить крючок к пианино Clavinova, чтобы вешать на него наушники.

Закрепите крючок для наушников на корпусе с помощью двух винтов (4 x 10 мм), как показано на рисунке.

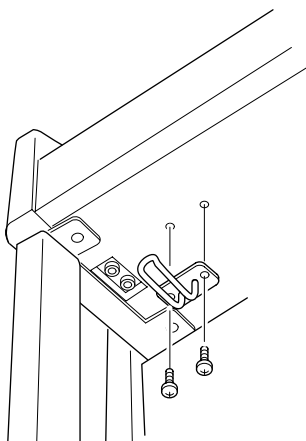

После сборки проверьте следующее.

- **Не осталось ли «лишних» деталей?**
Проверьте сборку и исправьте ошибки.
- **Не мешает ли пианино Clavinova открывать двери и перемещать предметы?**
Поставьте цифровое пианино Clavinova в удобное место.
- **Не «болтается» ли инструмент Clavinova, когда вы его трясете (об этом можно судить по скрипящему звуку)?**
Затяните все шурупы.
- **Не смещается ли педальный блок и не слышно ли грохота при нажатии на педали?**
Установите регулятор высоты так, чтобы инструмент твердо стоял на полу.
- **Плотно ли вставлены в разъемы кабели педали и питания?**
Проверьте соединения.
- **Если при игре на клавишах основная часть инструмента скрипит или неустойчива, посмотрите схему сборки и затяните все винты.**

⚠ ВНИМАНИЕ!

При перестановке инструмента после сборки всегда держите его за нижнюю часть и за ручки на задней панели. Не держите за крышку клавиатуры. Неправильная переноска может привести к выходу инструмента из строя или к травме.

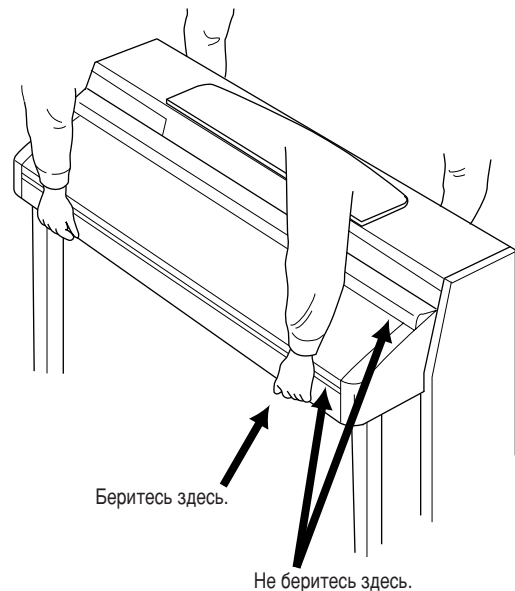

После транспортировки инструмента проделайте следующее, чтобы убедиться в оптимальной работе функции iAFC (стр. 81):

- Установите пианино Clavinova так, чтобы расстояние между его задней панелью и стеной было не менее 10 см.
- Выполните автоматическую настройку функции iAFC (стр. 82).

Использование дисководов гибких дисков (FDD) и дискет (поставляется по заказу)

На инструмент можно установить дополнительный дисковод UD-FD01. См. инструкции по установке дисковода на стр. 115.

Вы можете хранить свои данные на дискете и загружать их с диска на инструмент. Бережно обращайтесь с дискетами и дисководом. Принимайте все указанные меры предосторожности.

Совместимые дискеты

- Можно использовать дискеты 3,5" 2DD и 2HD.

Форматирование дискеты

- Если не удастся использовать новые чистые дискеты или дискеты, которые использовались на других устройствах, их нужно отформатировать. Инструкции по форматированию дискеты см. на стр. 52. Помните, что после форматирования все данные на дискете будут уничтожены. Заранее проверьте, есть ли на дискете важные данные.

ПРИМЕЧАНИЕ:

Дискеты, отформатированные на этом устройстве, могут быть непригодны для использования на другом устройстве.

Установка и удаление дискет:

Установка дискеты в дисковод

- Держите дискету наклейкой вверх, скользящей шторкой вперед по направлению к прорези дисковода. Осторожно вставьте дискету в гнездо и мягко толкните вперед, пока не услышите щелчок и не выскочит кнопка дисковода.

ПРИМЕЧАНИЕ:

Не вставляйте в дисковод ничего, кроме дискет. Другие предметы могут повредить дисковод или дискету.

Удаление дискеты

- Убедившись, что инструмент не обращается* к дискете (индикатор рядом с гнездом дисковода не горит), нажмите на кнопку выдвижения, расположенную справа под гнездом. Когда дискета выдвинется, вытащите ее из дисковода. Если дискету не удастся вытащить, не применяйте силу. Еще раз попробуйте нажать на кнопку выдвижения или повторно вставить дискету и попытаться выдвинуть ее.

* Не выполняются операции, такие как запись, воспроизведение или удаление данных. Если питание включено и вы вставляете дискету, инструмент автоматически обращается к ней, чтобы проверить наличие данных.

⚠ ВНИМАНИЕ!

Не вынимайте дискету и не выключайте инструмент, если есть обращение к дискете. Это может привести к потере данных и к повреждению дисковода.

- Прежде чем отключать питание, убедитесь, что в дисководе нет дискеты. Если дискета находится в дисководе длительное время, она может покрыться пылью и грязью, а это вызывает ошибки при чтении или записи.

Очистка головки дисковода для чтения/записи данных

- Необходимо регулярно чистить головку чтения/записи данных. Инструмент оснащен магнитной головкой высокой точности, на которой после длительного использования образуется слой магнитных частиц с дискет, что со временем может привести к ошибкам во время чтения и записи данных.
- Чтобы поддерживать дисковод в рабочем состоянии, корпорация Yamaha рекомендует раз в месяц использовать специальную дискету сухого типа (имеющуюся в продаже) для очистки головки. Выяснить, есть ли в продаже чистящие дискеты, можно у местного представителя корпорации Yamaha.

Дискеты

Обращайтесь с дискетами аккуратно и соблюдайте следующие меры предосторожности:

- Не ставьте на дискеты тяжелые предметы, не сгибайте и не применяйте силу при обращении с ними. Когда дискеты не используются, храните их в коробках.
- Не подвергайте дискеты воздействию прямого солнечного света, слишком низких и высоких температур, избыточной влажности, избегайте скапливания на них пыли и попадания жидкости.
- Не следует открывать шторку и прикасаться к магнитной поверхности дискеты.
- Не подвергайте дискеты воздействию магнитных полей телевизоров, динамиков, электромоторов и т.д., так как магнитные поля могут полностью или частично стереть данные на дискете, сделав ее непригодной для использования.
- Никогда не используйте дискеты с деформированной шторкой или корпусом.
- Не наклеивайте на дискету ничего, кроме поставляемых с ней наклеек. Прикрепляйте наклейки в предназначенном для этого месте.

Защита данных (защита от записи):

- Чтобы случайно не удалить важные данные, переместите защелку в положение «защиты» (отверстие открыто). Когда нужно записать данные, защелка должна быть в положении «запись» (отверстие закрыто).

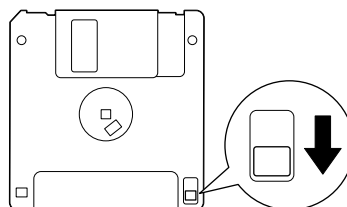

Защита от записи установлена (положение защиты).

Установка дисководов гибких дисков (поставляется по заказу)

Необязательный дисковод UD-FD01 можно установить в нижней части инструмента с помощью кожуха и винтов, входящих в поставку.

У вас должна быть наготове отвертка с наконечником Phillips (+).

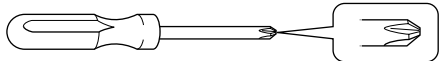

1. Удалите три бумажные подложки с клейкой лентой в кожухе и поместите дисковод в кожух.

Вставьте дисковод в кожух. Сторона с резиновыми ограничителями должна быть обращена к кожуху.

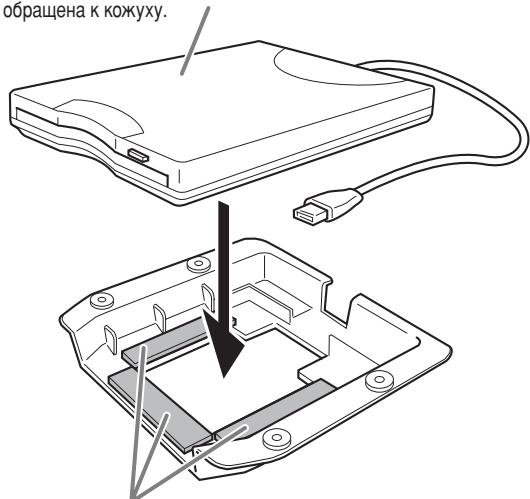

Двусторонняя клейкая лента

2. Расположите кабель USB внутри кожуха, как показано на рисунке.

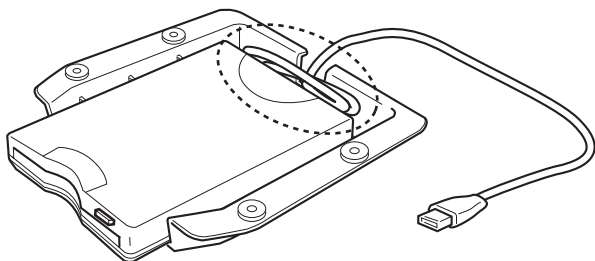

3. Прикрепите дисковод в кожухе к нижней левой стороне инструмента с помощью четырех прилагаемых винтов (4 мм x 10 мм).

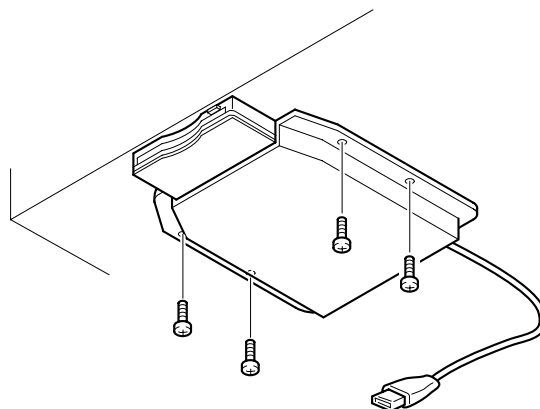

4. Подключите кабель USB к разъему [TO DEVICE].

Технические характеристики

Изделие	CLP-280	CLP-270
Клавиатура	Клавиатура из натурального дерева (88 клавиш) (A-1 – C7)	Клавиатура GH3 с 88 клавишами (A-1 – C7)
Источник звука	Динамическое стереосэмплирование AWM	
Полифония (максимальная)	128	
Выбор тембра	Предварительные установки для ручного исполнения: 38 тембров, тембры XG: 480 тембров + 12 тембров ударных, тембры GM2 и GS для воспроизведения песен GM2/GS	
Эффект (Effect)	Реверберация (Reverb), хор (Chorus), яркость (Brilliance), эффект вариации (Variation), эффект вставки (Insertion) x 3, iAFC	
Элементы управления	Dual, Split	
Экран	ЖК-дисплей	
Запись/Воспроизведение	16-дорожечная запись/воспроизведение, настройка темпа	
Устройство памяти	Необязательное устройство хранения USB (через разъем USB TO DEVICE) Флэш-память (внутренняя): 1,7 МБ	
Педаль	Демпферная (с эффектом полупедали), sostenuto, приглушающая звук	
Демонстрационные песни	16 демонстрационных песен тембров, 50 встроенных песен	
Гнезда/Разъемы	MIDI (IN/OUT/THRU), PHONES x 2, AUX IN (L/L+R, R), AUX OUT (L, R), USB TO HOST, USB TO DEVICE, AUX PEDAL	
Гнезда/Соединительные разъемы	2 60-ваттных разъема, 2 20-ваттных разъема	
Динамики	2 шт. 16 см x 2, 2,5 см (DOME), 4 шт. 2, 8 см	
Габариты (ширина x длина x высота) (с пюпитром)	1 418 мм x 520 мм x 919 мм [55 13/16 " x 20 1/2 дюйма x 36 3/16 дюйма] 1 418 мм x 520 мм x 1 010 мм [55 13/16 " x 20 1/2 дюйма x 39 3/4 дюйма]	1 417 мм x 519 мм x 915 мм [55 13/16 " x 20 7/16 дюйма x 36 дюймов] (1 417 мм x 519 мм x 1 009 мм) [55 13/16 " x 20 7/16 дюйма x 39 3/4 дюйма]
Вес	92 кг (202 фунта 13/16 унции)	91 кг (202 фунта 5/8 унции)
Дополнительные принадлежности	"50 хитов для фортепьяно" набор нот, руководство пользователя, сборник таблиц, скамейка (входит или не входит в поставку в зависимости от места покупки), дополнительный компакт-диск для Windows, дополнительный компакт-диск с руководством по установке Windows	

* Технические характеристики и их описания в данном руководстве пользователя предназначены только для общего сведения. Корпорация Yamaha сохраняет за собой право модифицировать свои изделия и менять их технические характеристики без предварительного уведомления. Поскольку технические характеристики, оборудование и набор возможностей могут различаться в зависимости от региона, обращайтесь за информацией к местному представителю корпорации Yamaha.

Предметный указатель

Нужный раздел можно найти не только при помощи термина, но и при помощи общеупотребительных слов.

Значок * указывает, что в правой колонке на соответствующей странице содержится объяснение использованных терминов.

Цифры

50 встроенных песен для фортепьяно	20
упражнение для одной руки ...	22
50 хитов для фортепьяно	5

A

A-B Repeat, функция	24
AUX IN [L / L+R] [R], разъемы ..	59
AUX OUT [L] [R], разъемы	59
[AUX PEDAL], разъем	58

B

Backup	91
BRILLIANCE [MELLOW]/ [BRIGHT], кнопки	27

C

Calibration	82
CharacterCode	53
[CHORUS], кнопка	28
CONTRAST*	16
[CONTRAST], регулятор	16
Copy	49

D

Delete	47
[DEMO], кнопка	18
DOC (Disk Orchestra Collection), формат	105
DOWN (TEMPO) 50 встроенных песен для фортепьяно	21
метроном	33
Dual запись	42
Dual mode → (наложение тембров)	29
Dual, режим тонкая настройка	75

E

Effect, функция	27
ESEQ	104
[EXIT], кнопка	13
[EXTRA PARTS], кнопка	34, 39

F

FactorySet	91
FILE*	43
[FILE/SONG SETTING], кнопка	43, 71
Format	52
[FUNCTION], кнопка	68, 83

G

GM System Level 1, стандарт	104
GM System Level 2, стандарт	104
GS	105

I

iAFC настройки эффекта iAFC	81
[iAFC SETTING], кнопка	67, 81

K

KeyOffSampling	88
----------------------	----

L

[LEFT], кнопка	22, 34, 39
----------------------	------------

M

M	44
MakeDir	52
MASTER VOLUME*	16
[MASTER VOLUME], диск управления	16
MEMORY	55
MemoryBackup	91
METRONOME [ON/OFF], кнопка	33
METRONOME [SETTING], кнопка	66, 74
MIDI [IN][OUT][THRU], порты ..	58
MIDI-кабели	64
MIDI-разъемы	64
Move	51
MP	44
MS	44
Ms	44

N

New Song	34
----------------	----

P

P	44
[PHONES], разъемы	16
PhraseMark	71
PLAY/PAUSE 50 встроенных песен для фортепьяно	20
записанные песни и звукозаписи	55
[PLAY/PAUSE], кнопка	20, 55
[POWER], выключатель	15
PRESET	55
PRESET, носитель 50 встроенных песен для фортепьяно	20

R

[REC], кнопка	35
Rename	48
[REPEAT], кнопка	23
[REVERB], кнопка	28
[RIGHT], кнопка	22, 34, 39
RIGHT/LEFT 50 встроенных песен для фортепьяно	22

S

Save	46
Scale	84
[SELECT], переключатель	61
SMF (стандартный файл MIDI) .	104
[SONG BALANCE], регулятор	42
SONG SELECT записанные песни и звукозаписи	54
[SONG SELECT], кнопка	20, 54
SongAutoOpen	53
Split запись	42
[SPLIT], кнопка	31
Split, режим тонкая настройка	75
Split→ режим, игра в двух тембрах	31
STOP записанные песни и звукозаписи	56
STOP (Стоп) 50 встроенных песен для фортепьяно	21
[STOP], кнопка	21, 56

StringResonance 88
 SustainSampling 88
 Sync Start
 50 встроенных песен 22
 записанные песни
 и звукозаписи 55

T

ТЕМПО

50 встроенных песен для
 фортепьяно 21
 записанные песни
 и звукозаписи 56
 метроном 33
 TEMPO [DOWN] [UP], кнопки... 33
 TouchResponse 83
 Transpose 83
 Tune 84

U

U1 44
 U1P 44
 U1S 44
 U1s 44
 UP (ТЕМПО)
 50 встроенных песен для
 фортепьяно 21
 метроном 33
 USB [TO DEVICE], порт 58
 USB [TO HOST], порт 58
 USB1 55
 USB-устройство хранения
 данных 60

V

[VOICE SETTING], кнопка 67, 75

X

XG 104

В

варьирование звучания
 → функция Effect 27
 внешняя песня 43
 воспроизведение
 50 встроенных песен для
 фортепьяно 20
 демонстрационные песни 19
 записанные песни
 и звукозаписи 55

выбор

50 встроенных песен для
 фортепьяно 20
 демонстрационные песни 19
 записанные песни
 и звукозаписи 54
 выбор чувствительности к силе
 нажатия 83

Г

громкость

баланс (SONG BLANCE) 42
 настройка 16

Д

демонстрационные мелодии 18
 дискета 114, 115
 дисковод гибких дисков 115
 дополнительные
 принадлежности 5
 драйвер 63

Ж

ЖК-→дисплей
 контрастность 16

З

запись
 магнитофон 59
 запись собственного
 исполнения 34
 запись, Dual 42
 запись, Split 42
 звук
 выразительность 27
 реверберация 28
 широта и объемность 28
 яркость 27

И

игра в двух
 тембрах, → режим Split 31

К

кнопки A – D [-][+] 12
 кнопки групп тембров 25, 31
 контрастность экрана 16
 концентратор 60
 крышка клавиатуры 14

Л

левая педаль 26

М

музыкальные записи 54

Н

наложение тембров
 → Dual mode) 29
 настройки MIDI 68
 наушники 16

П

память 43
 память встроенных песен 43
 память для хранения 43
 педали 26
 перемотка вперед 21, 55
 перемотка назад 21, 55
 песня
 повторное воспроизведение 71
 тип данных 57
 тонкая настройка 71
 песня в памяти 43
 ПК 63
 повторное воспроизведение
 (песни) 71
 повторное воспроизведение
 песни 23
 подключение
 USB [TO HOST] 63
 аудио 59
 динамик 59
 другие компоненты 58
 компьютер 63
 порты;разъемы
 MIDI [IN] [OUT] [THRU] 58, 64
 USB [TO DEVICE] 58
 USB [TO HOST] 58
 правая педаль 26
 правая педаль (демпферная) 26
 приглушенный звук, левая
 педаль 26
 присвоение педали функции –
 SONG [PLAY/PAUSE] 87
 прочие настройки 83
 пюпитр 14

Р

разъемы
 AUX IN 59
 AUX OUT 59
 AUX PEDAL 58
 PHONES 16
 разделение клавиатуры
 и тембров 31
 реверберация деки 28
 резервное копирование 92

С

сборка.....	109
символы	53
скамейка.....	5
скобки-ограничители для нот.....	14
совместимость данных	104
состенуто, средняя педаль.....	26
список	
встроенный тембр.....	106
демонстрационные мелодии ..	18
сообщение	93
тонкая настройка	66
список встроенных тембров.....	106
список задач.....	8
список параметров	66
список сообщений.....	93
средняя педаль.....	26
стандартная установка*	27

Т

текущая память.....	43
текущая песня.....	43
тембры*	25
тонкая настройка	75
тип данных.....	57
тип данных (записанных)	99
тип символов	53
тонкая настройка.....	66
Function	83
iAFC.....	81
запись и воспроизведение	71
метроном	74
тембры	75
точка разделения	32

У

упражнение для одной руки с использованием 50 встроенных песен.....	22
устранение неполадок	102

Ф

функции педали	
вспомогательная	86
левая.....	85
правая	85
центральная.....	85
функция вспомогательной педали.....	86
функция левой педали	85
функция правой педали	85
функция средней педали.....	85

Ч

частичная перезапись песни	37
----------------------------------	----

Э

эквалайзер	79
экран	12

ДЛЯ ЗАМЕТОК

IMPORTANT SAFETY INSTRUCTIONS

INFORMATION RELATING TO PERSONAL INJURY, ELECTRICAL SHOCK, AND FIRE HAZARD POSSIBILITIES HAS BEEN INCLUDED IN THIS LIST.

WARNING- When using any electrical or electronic product, basic precautions should always be followed. These precautions include, but are not limited to, the following:

1. Read all Safety Instructions, Installation Instructions, Special Message Section items, and any Assembly Instructions found in this manual **BEFORE** making any connections, including connection to the main supply.
2. **Main Power Supply Verification:** Yamaha products are manufactured specifically for the supply voltage in the area where they are to be sold. If you should move, or if any doubt exists about the supply voltage in your area, please contact your dealer for supply voltage verification and (if applicable) instructions. The required supply voltage is printed on the name plate. For name plate location, please refer to the graphic found in the Special Message Section of this manual.
3. This product may be equipped with a polarized plug (one blade wider than the other). If you are unable to insert the plug into the outlet, turn the plug over and try again. If the problem persists, contact an electrician to have the obsolete outlet replaced. Do **NOT** defeat the safety purpose of the plug.
4. Some electronic products utilize external power supplies or adapters. Do **NOT** connect this type of product to any power supply or adapter other than one described in the owners manual, on the name plate, or specifically recommended by Yamaha.
5. **WARNING:** Do not place this product or any other objects on the power cord or place it in a position where anyone could walk on, trip over, or roll anything over power or connecting cords of any kind. The use of an extension cord is not recommended! If you must use an extension cord, the minimum wire size for a 25' cord (or less) is 18 AWG. **NOTE:** The smaller the AWG number, the larger the current handling capacity. For longer extension cords, consult a local electrician.
6. **Ventilation:** Electronic products, unless specifically designed for enclosed installations, should be placed in locations that do not interfere with proper ventilation. If instructions for enclosed installations are not provided, it must be assumed that unobstructed ventilation is required.
7. **Temperature considerations:** Electronic products should be installed in locations that do not significantly contribute to their operating temperature. Placement of this product close to heat sources such as; radiators, heat registers and other devices that produce heat should be avoided.
8. This product was **NOT** designed for use in wet/damp locations and should not be used near water or exposed to rain. Examples of wet/damp locations are; near a swimming pool, spa, tub, sink, or wet basement.
9. This product should be used only with the components supplied or; a cart, rack, or stand that is recommended by the manufacturer. If a cart, rack, or stand is used, please observe all safety markings and instructions that accompany the accessory product.
10. The power supply cord (plug) should be disconnected from the outlet when electronic products are to be left unused for extended periods of time. Cords should also be disconnected when there is a high probability of lightning and/or electrical storm activity.
11. Care should be taken that objects do not fall and liquids are not spilled into the enclosure through any openings that may exist.
12. Electrical/electronic products should be serviced by a qualified service person when:
 - a. The power supply cord has been damaged; or
 - b. Objects have fallen, been inserted, or liquids have been spilled into the enclosure through openings; or
 - c. The product has been exposed to rain; or
 - d. The product does not operate, exhibits a marked change in performance; or
 - e. The product has been dropped, or the enclosure of the product has been damaged.
13. Do not attempt to service this product beyond that described in the user-maintenance instructions. All other servicing should be referred to qualified service personnel.
14. This product, either alone or in combination with an amplifier and headphones or speaker/s, may be capable of producing sound levels that could cause permanent hearing loss. **DO NOT** operate for a long period of time at a high volume level or at a level that is uncomfortable. If you experience any hearing loss or ringing in the ears, you should consult an audiologist. **IMPORTANT:** The louder the sound, the shorter the time period before damage occurs.
15. Some Yamaha products may have benches and/or accessory mounting fixtures that are either supplied as a part of the product or as optional accessories. Some of these items are designed to be dealer assembled or installed. Please make sure that benches are stable and any optional fixtures (where applicable) are well secured **BEFORE** using. Benches supplied by Yamaha are designed for seating only. No other uses are recommended.

PLEASE KEEP THIS MANUAL

FCC INFORMATION (U.S.A.)

1. IMPORTANT NOTICE: DO NOT MODIFY THIS UNIT!

This product, when installed as indicated in the instructions contained in this manual, meets FCC requirements. Modifications not expressly approved by Yamaha may void your authority, granted by the FCC, to use the product.

2. **IMPORTANT:** When connecting this product to accessories and/or another product use only high quality shielded cables. Cable/s supplied with this product **MUST** be used. Follow all installation instructions. Failure to follow instructions could void your FCC authorization to use this product in the USA.
3. **NOTE:** This product has been tested and found to comply with the requirements listed in FCC Regulations, Part 15 for Class "B" digital devices. Compliance with these requirements provides a reasonable level of assurance that your use of this product in a residential environment will not result in harmful interference with other electronic devices. This equipment generates/uses radio frequencies and, if not installed and used according to the instructions found in the users manual, may cause interference harmful to the operation of

other electronic devices. Compliance with FCC regulations does not guarantee that interference will not occur in all installations. If this product is found to be the source of interference, which can be determined by turning the unit "OFF" and "ON", please try to eliminate the problem by using one of the following measures:

Relocate either this product or the device that is being affected by the interference.

Utilize power outlets that are on different branch (circuit breaker or fuse) circuits or install AC line filter/s.

In the case of radio or TV interference, relocate/reorient the antenna. If the antenna lead-in is 300 ohm ribbon lead, change the lead-in to co-axial type cable.

If these corrective measures do not produce satisfactory results, please contact the local retailer authorized to distribute this type of product. If you can not locate the appropriate retailer, please contact Yamaha Corporation of America, Electronic Service Division, 6600 Orangethorpe Ave, Buena Park, CA90620

The above statements apply **ONLY** to those products distributed by Yamaha Corporation of America or its subsidiaries.

* This applies only to products distributed by YAMAHA CORPORATION OF AMERICA.

(class B)

IMPORTANT NOTICE FOR THE UNITED KINGDOM

Connecting the Plug and Cord

IMPORTANT. The wires in this mains lead are coloured in accordance with the following code:

BLUE : NEUTRAL
BROWN : LIVE

As the colours of the wires in the mains lead of this apparatus may not correspond with the coloured markings identifying the terminals in your plug proceed as follows:

The wire which is coloured BLUE must be connected to the terminal which is marked with the letter N or coloured BLACK.

The wire which is coloured BROWN must be connected to the terminal which is marked with the letter L or coloured RED.

Making sure that neither core is connected to the earth terminal of the three pin plug.

(2 wires)

- This applies only to products distributed by Yamaha-Kemble Music (U.K.) Ltd.

COMPLIANCE INFORMATION STATEMENT (DECLARATION OF CONFORMITY PROCEDURE)

Responsible Party : Yamaha Corporation of America
Address : 6600 Orangethorpe Ave., Buena Park,
Calif. 90620
Telephone : 714-522-9011
Type of Equipment : Electronic Piano
Model Name : CLP-280/270

This device complies with Part 15 of the FCC Rules.

Operation is subject to the following conditions:

- 1) this device may not cause harmful interference, and
- 2) this device must accept any interference received including interference that may cause undesired operation.

See user manual instructions if interference to radio reception is suspected.

* This applies only to products distributed by
YAMAHA CORPORATION OF AMERICA.

(FCC DoC)

CAUTION: TO PREVENT ELECTRIC SHOCK, MATCH WIDE BLADE OF PLUG TO WIDE SLOT, FULLY INSERT.

ATTENTION: POUR ÉVITER LES CHOCS ÉLECTRIQUES, INTRODUIRE LA LAME LA PLUS LARGE DE LA FICHE DANS LA BORNE CORRESPONDANTE DE LA PRISE ET POUSSER JUSQU' AU FOND.

(polarity)

- This applies only to products distributed by Yamaha Canada Music Ltd.
- Ceci ne s'applique qu'aux produits distribués par Yamaha Canada Musique Ltée.

For details of products, please contact your nearest Yamaha representative or the authorized distributor listed below.

За более подробными сведениями обращайтесь в местное представительство корпорации Yamaha.

NORTH AMERICA

CANADA

Yamaha Canada Music Ltd.
135 Milner Avenue, Scarborough, Ontario,
M1S 3R1, Canada
Tel: 416-298-1311

U.S.A.

Yamaha Corporation of America
6600 Orangethorpe Ave., Buena Park, Calif. 90620,
U.S.A.
Tel: 714-522-9011

CENTRAL & SOUTH AMERICA

MEXICO

Yamaha de México S.A. de C.V.
Calz. Javier Rojo Gómez #1149,
Col. Guadalupe del Moral
C.P. 09300, México, D.F., México
Tel: 55-5804-0600

BRAZIL

Yamaha Musical do Brasil Ltda.
Av. Reboucas 2636-Pinheiros CEP: 05402-400
Sao Paulo-SP. Brasil
Tel: 011-3085-1377

ARGENTINA

Yamaha Music Latin America, S.A.
Sucursal de Argentina
Viamonte 1145 Piso2-B 1053,
Buenos Aires, Argentina
Tel: 1-4371-7021

PANAMA AND OTHER LATIN AMERICAN COUNTRIES/ CARIBBEAN COUNTRIES

Yamaha Music Latin America, S.A.
Torre Banco General, Piso 7, Urbanización Marbella,
Calle 47 y Aquilino de la Guardia,
Ciudad de Panamá, Panamá
Tel: +507-269-5311

EUROPE

THE UNITED KINGDOM

Yamaha-Kemble Music (U.K.) Ltd.
Sherbourne Drive, Tilbrook, Milton Keynes,
MK7 8BL, England
Tel: 01908-366700

IRELAND

Danfay Ltd.
61D, Sallynoggin Road, Dun Laoghaire, Co. Dublin
Tel: 01-2859177

GERMANY

Yamaha Music Central Europe GmbH
Siemensstraße 22-34, 25462 Rellingen, Germany
Tel: 04101-3030

SWITZERLAND/LIECHTENSTEIN

Yamaha Music Central Europe GmbH,
Branch Switzerland
Seefeldstrasse 94, 8008 Zürich, Switzerland
Tel: 01-383 3990

AUSTRIA

Yamaha Music Central Europe GmbH,
Branch Austria
Schleiergasse 20, A-1100 Wien, Austria
Tel: 01-60203900

POLAND

Yamaha Music Central Europe GmbH
Sp.z. o.o. Oddział w Polsce
ul. 17 Stycznia 56, PL-02-146 Warszawa, Poland
Tel: 022-868-07-57

THE NETHERLANDS

Yamaha Music Central Europe,
Branch Nederland
Clarissenhof 5-b, 4133 AB Vianen, The Netherlands
Tel: 0347-358 040

BELGIUM/LUXEMBOURG

Yamaha Music Central Europe GmbH,
Branch Belgium
Rue de Geneve (Genevastraat) 10, 1140 - Brussels,
Belgium
Tel: 02-726 6032

FRANCE

Yamaha Musique France
BP 70-77312 Marne-la-Vallée Cedex 2, France
Tel: 01-64-61-4000

ITALY

Yamaha Musica Italia S.P.A.
Viale Italia 88, 20020 Lainate (Milano), Italy
Tel: 02-935-771

SPAIN/PORTUGAL

Yamaha-Hazen Música, S.A.
Ctra. de la Coruna km. 17, 200, 28230
Las Rozas (Madrid), Spain
Tel: 91-639-8888

GREECE

Philippos Nakas S.A. The Music House
147 Skiathou Street, 112-55 Athens, Greece
Tel: 01-228 2160

SWEDEN

Yamaha Scandinavia AB
J. A. Wettergrens Gata 1
Box 30053
S-400 43 Göteborg, Sweden
Tel: 031 89 34 00

DENMARK

YS Copenhagen Liaison Office
Generatorvej 6A
DK-2730 Herlev, Denmark
Tel: 44 92 49 00

FINLAND

F-Musiikki Oy
Kluuvikatu 6, P.O. Box 260,
SF-00101 Helsinki, Finland
Tel: 09 618511

NORWAY

Norsk filial av Yamaha Scandinavia AB
Grini Næringspark 1
N-1345 Østerås, Norway
Tel: 67 16 77 70

ICELAND

Skifan HF
Skeifan 17 P.O. Box 8120
IS-128 Reykjavik, Iceland
Tel: 525 5000

OTHER EUROPEAN COUNTRIES

Yamaha Music Central Europe GmbH
Siemensstraße 22-34, 25462 Rellingen, Germany
Tel: +49-4101-3030

AFRICA

Yamaha Corporation,
Asia-Pacific Music Marketing Group
Nakazawa-cho 10-1, Hamamatsu, Japan 430-8650
Tel: +81-53-460-2312

MIDDLE EAST

TURKEY/CYPRUS

Yamaha Music Central Europe GmbH
Siemensstraße 22-34, 25462 Rellingen, Germany
Tel: 04101-3030

OTHER COUNTRIES

Yamaha Music Gulf FZE
LB21-128 Jebel Ali Freezone
P.O.Box 17328, Dubai, U.A.E.
Tel: +971-4-881-5868

ASIA

THE PEOPLE'S REPUBLIC OF CHINA

Yamaha Music & Electronics (China) Co.,Ltd.
25/F., United Plaza, 1468 Nanjing Road (West),
Jingan, Shanghai, China
Tel: 021-6247-2211

HONG KONG

Tom Lee Music Co., Ltd.
11/F., Silvercord Tower 1, 30 Canton Road,
Tsimshatsui, Kowloon, Hong Kong
Tel: 2737-7688

INDONESIA

PT. Yamaha Music Indonesia (Distributor)
PT. Nusantik
Gedung Yamaha Music Center, Jalan Jend. Gatot
Subroto Kav. 4, Jakarta 12930, Indonesia
Tel: 21-520-2577

KOREA

Yamaha Music Korea Ltd.
Tong-Yang Securities Bldg. 16F 23-8 Yoido-dong,
Youngdungpo-ku, Seoul, Korea
Tel: 02-3770-0660

MALAYSIA

Yamaha Music Malaysia, Sdn., Bhd.
Lot 8, Jalan Perbandaran, 47301 Kelana Jaya,
Petaling Jaya, Selangor, Malaysia
Tel: 3-78030900

PHILIPPINES

Yupangco Music Corporation
339 Gil J. Puyat Avenue, P.O. Box 885 MCPO,
Makati, Metro Manila, Philippines
Tel: 819-7551

SINGAPORE

Yamaha Music Asia Pte., Ltd.
#03-11 A-Z Building
140 Paya Lebar Road, Singapore 409015
Tel: 747-4374

TAIWAN

Yamaha KHS Music Co., Ltd.
3F, #6, Sec.2, Nan Jing E. Rd. Taipei.
Taiwan 104, R.O.C.
Tel: 02-2511-8688

THAILAND

Siam Music Yamaha Co., Ltd.
891/1 Siam Motors Building, 15-16 floor
Rama 1 road, Wangmai, Pathumwan
Bangkok 10330, Thailand
Tel: 02-215-2626

OTHER ASIAN COUNTRIES

Yamaha Corporation,
Asia-Pacific Music Marketing Group
Nakazawa-cho 10-1, Hamamatsu, Japan 430-8650
Tel: +81-53-460-2317

OCEANIA

AUSTRALIA

Yamaha Music Australia Pty. Ltd.
Level 1, 99 Queensbridge Street, Southbank,
Victoria 3006, Australia
Tel: 3-9693-5111

NEW ZEALAND

Music Houses of N.Z. Ltd.
146/148 Captain Springs Road, Te Papapa,
Auckland, New Zealand
Tel: 9-634-0099

COUNTRIES AND TRUST TERRITORIES IN PACIFIC OCEAN

Yamaha Corporation,
Asia-Pacific Music Marketing Group
Nakazawa-cho 10-1, Hamamatsu, Japan 430-8650
Tel: +81-53-460-2312

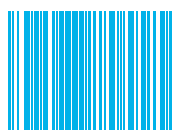

N77008580

Clavinova Web site (English only)
<http://www.yamahaclavinova.com/>

Yamaha Manual Library
<http://www.yamaha.co.jp/manual/english/>

U.R.G., Pro Audio & Digital Musical Instrument Division, Yamaha Corporation
© 2005 Yamaha Corporation

BGA0
***XX* *
Printed in Europe