

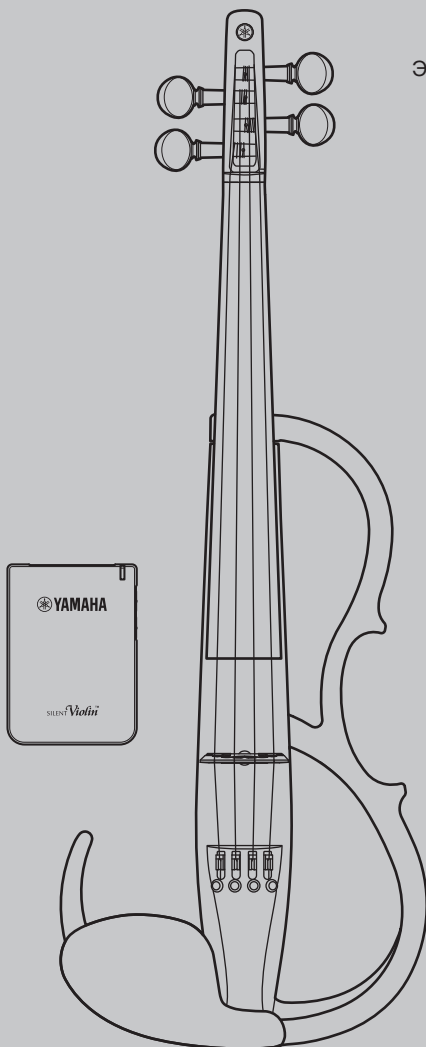

SILENT *Violin*TM

YSV104

Electric Violin
Электроскрипка
电小提琴



取扱説明書
Owner's Manual
Bedienungsanleitung
Mode d'emploi
Manuale di istruzioni
Manual de instrucciones
Manual do Proprietário
Руководство пользователя
使用说明书
사용 설명서

JA	EN	DE	FR	IT
ES	PT	RU	ZH	KO

日本語

English

Deutsch

Français

Italiano

Español

Português

Русский

中文

한국어

Благодарим вас за приобретение Yamaha SILENT Violin[™].

YSV104 — это новая версия SILENT Violin, оснащенная эксклюзивной системой SRT Powered компании Yamaha.

Система SRT Powered симулирует естественное звучание и резонанс акустической скрипки с помощью сэмплов, записанных с использованием микрофонов высокого качества, расположенных на уровне ушей исполнителя. Это обеспечивает естественные ощущения при игре в наушниках, в то время как цельный корпус снижает фактическую громкость звука.

Чтобы получить максимум от этого инструмента, рекомендуем тщательно изучить это руководство пользователя. Руководство лучше хранить в легкодоступном месте, так как оно может понадобиться вам в будущем.

** SILENT Violin[™] и логотип SILENT *Violin*[™] являются зарегистрированными торговыми марками корпорации Yamaha.*

** SRT: Studio Response Technology*

Содержание

МЕРЫ ПРЕДОСТОРОЖНОСТИ.....	3
Основной блок и аксессуары.....	5
Схема расположения деталей: основной блок	6
Схема расположения деталей: блок управления ...	8
Установка и замена батарей.....	10
О функции автоматического выключения	10
Настройка и замена струн	11
Мостик	13
Технические характеристики.....	14

Номер модели, серийный номер, требования к источнику питания и пр. указаны на табличке с названием изделия в нижней части устройства или рядом с ней. Запишите серийный номер в расположенном ниже поле и сохраните данное руководство как подтверждение покупки; это поможет идентифицировать принадлежность устройства в случае кражи.

Номер модели.

Серийный номер.

(bottom_ru_02)

МЕРЫ ПРЕДОСТОРОЖНОСТИ

ВНИМАТЕЛЬНО ПРОЧИТАЙТЕ, ПРЕЖДЕ ЧЕМ ПРИСТУПАТЬ К ЭКСПЛУАТАЦИИ

Храните это руководство в надежном и легкодоступном месте, так как оно может понадобиться вам в будущем.



ПРЕДУПРЕЖДЕНИЕ

Во избежание получения серьезных травм вплоть до наступления смерти от удара электрическим током, а также во избежание короткого замыкания, повреждения оборудования, пожара и прочих происшествий, неукоснительно соблюдайте основные меры безопасности, перечисленные ниже. Они включают перечисленные ниже меры, но не ограничиваются ими.

Не открывать

- В инструменте нет компонентов, которые должен обслуживать пользователь. Не следует открывать инструмент и пытаться разбирать его, а также каким-либо образом модифицировать его внутренние компоненты.

Меры безопасности при эксплуатации

- Соблюдайте осторожность, чтобы не проколоть пальцы концом струны. Концы струн острые и могут нанести травму.
- Никогда не держите инструмент возле лица, когда настраиваете или заменяете струны. Струна может неожиданно порваться, повредив глаза.

Беречь от воды

- Не допускайте попадания инструмента под дождь, не пользуйтесь им рядом с водой, в условиях сырости или повышенной влажности.

Батарея

- Выполняйте указанные ниже меры предосторожности. Несоблюдение этих мер может привести к взрыву, возгоранию, перегреву или вытеканию электролита из батарей.
 - Не портите и не разбирайте батареи.
 - Не бросайте батареи в огонь.
 - Не пытайтесь перезарядить батареи, не предназначенные для перезарядки.
 - Используйте только батареи указанного типа (стр. 14).
 - Храните батареи отдельно от металлических предметов, таких как ожерелья, заколки, монеты и ключи.
 - Обязательно устанавливайте батареи согласно маркировке, соблюдая полярность.

- Если батареи разрядились или инструмент не будет использоваться в течение длительного времени, выньте батареи из инструмента.
- Используйте новые батареи одинакового типа и одинаковой модели, изготовленные одним производителем.
- При использовании никель-металлогидридных батарей следуйте инструкциям к этим батареям. Для зарядки используйте только указанное зарядное устройство.
- Храните батареи в недоступном для детей месте.
- Если батареи все же протекли, избегайте контакта с вытекшим электролитом. В случае попадания этой жидкости в глаза, рот или на кожу немедленно промойте их водой и обратитесь к врачу. Жидкость, используемая в батареях, — это едкое вещество, способное спровоцировать потерю зрения или химический ожог.

Внештатные ситуации

- При возникновении какой-либо из указанных ниже проблем немедленно отключите питание и извлеките все батареи из инструмента. Затем обратитесь за помощью к специалистам центра технического обслуживания корпорации Yamaha.
 - Необычный запах или дым.
 - Попадание в корпус инструмента мелких предметов.
 - Внезапное исчезновение звука во время использования инструмента.

ВНИМАНИЕ

Во избежание нанесения серьезных травм себе и окружающим, а также повреждения инструмента и другого имущества, всегда соблюдайте основные меры безопасности. Они включают перечисленные ниже меры, но не ограничиваются ими.

Подключение

- Перед подсоединением инструмента к другим электронным компонентам отключите их питание. Перед включением или отключением питания электронных компонентов установите минимальный уровень громкости.

Место установки

- Во избежание деформации инструмента не подвергайте его воздействию прямого солнечного света (в машине в светлое время суток), чрезвычайно низким или наоборот высоким температурам, например возле плиты, а также воздействию вибраций или пыли, чтобы не повредить его внутренние компоненты.
- Во избежание случайного падения инструмента не оставляйте его в неустойчивом положении.
- Если вы собираетесь переместить инструмент, отсоедините все кабели, чтобы не повредить их и не споткнуться о них.

Меры безопасности при эксплуатации

- Во избежание травм и повреждения имущества не размахивайте смычком, если не играете на инструменте, и никогда не бросайте смычок.
- Не следует долго пользоваться инструментом с установленным высоким или некомфортным уровнем громкости, так как это может привести к потере слуха. При ухудшении слуха или звоне в ушах обратитесь к врачу.
- Если требуется очистка, протрите инструмент мягкой тканью. Не используйте разбавители, растворители, чистящие жидкости или очищающие салфетки с химикатами. Кроме того, не кладите на инструмент изделия из винила или пластика. В противном случае может произойти обесцвечивание/изменение цвета.
- Не облакачивайтесь на инструмент, не ставьте на него тяжелые предметы и не прикладывайте усилия к кнопкам, переключателям и разъемам.
- Во избежание травм и повреждения имущества всегда оставляйте себе достаточно пространства для игры, чтобы смычок не задевал других людей и предметы во время игры.
- Утилизируйте использованные батареи в соответствии с правилами, принятыми в вашем регионе.

Корпорация Yamaha не несет ответственности за повреждения, вызванные неправильной эксплуатацией или модификацией инструмента.

Основной блок и аксессуары

Открыв упаковку, убедитесь в наличии всех перечисленных ниже компонентов.

● Основной блок × 1

(Инструмент поставляется с завода со снятой подставкой.)



● Блок управления × 1

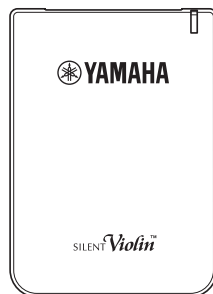

● Кабель × 2

(Используется для подсоединения инструмента к блоку управления. Через блок управления можно подключать внешние аудиоустройства.)

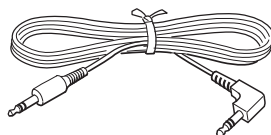

● Стерефонические наушники × 1

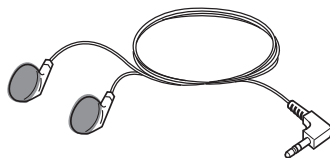

● Руководство пользователя (данный буклет) × 1

Схема расположения деталей: основной блок

● Передняя часть

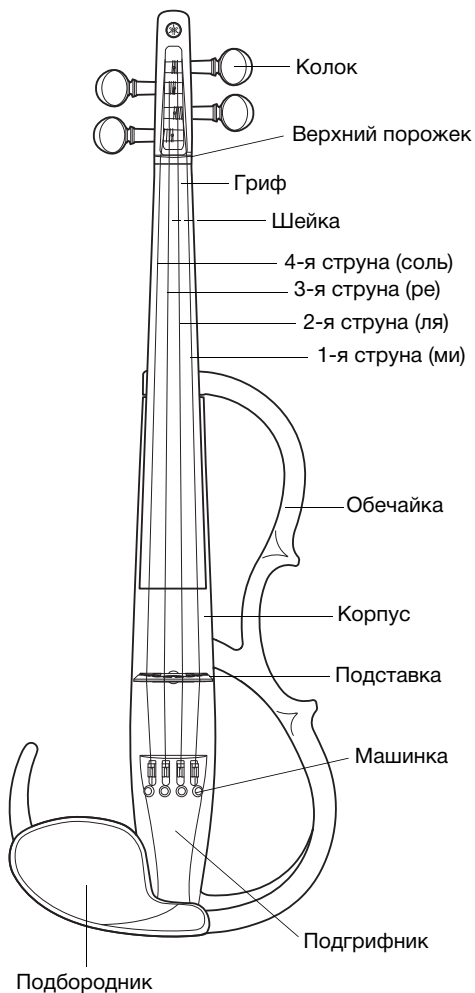

● Задняя часть

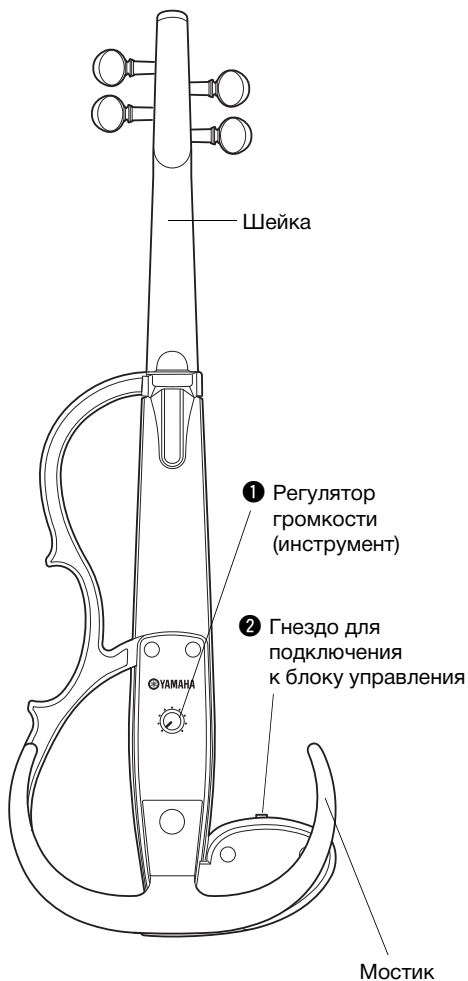

1 Регулятор громкости (инструмент)

Регулирует выходную громкость инструмента, подаваемую на блок управления.

ПРИМЕЧАНИЕ

- Если звук искажается, поворачивайте регулятор громкости влево.

2 Гнездо для подключения к блоку управления

Это гнездо используется для получения питания с блока управления и передачи аудиосигнала с инструмента на блок управления. Используйте прилагаемый кабель для подключения инструмента к гнезду () на блоке управления.

- * Можно также использовать приобретенный отдельно аудиокабель со стерео мини-гнездами с обоих концов. (Кабели с резисторами являются несовместимыми.)
- * При использовании монофонического кабеля система будет работать неправильно.
- * Система будет работать правильно только при подключении кабеля к блоку управления.

Пример подключения

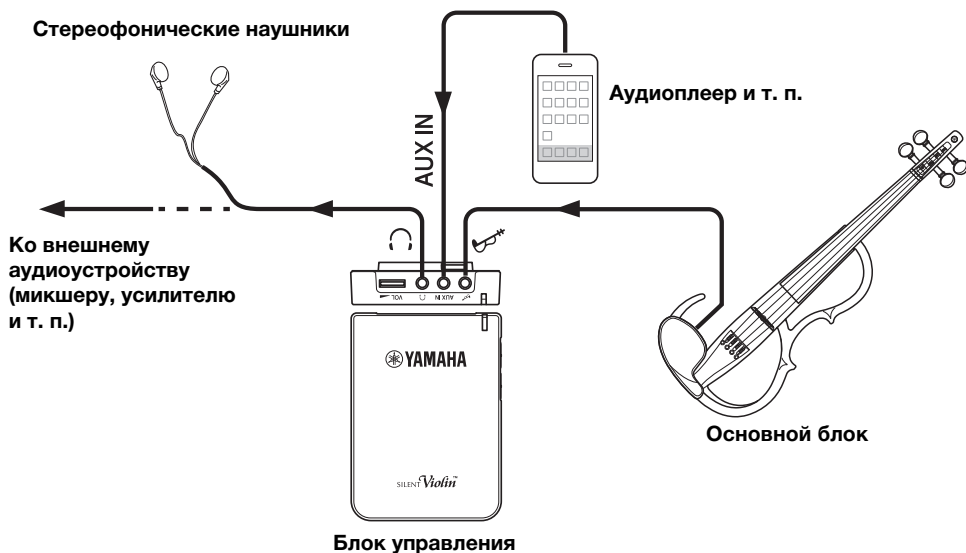

ВНИМАНИЕ

- Подключайте и отключайте кабель между Silent Violin и блоком управления, только когда питание блока управления отключено.
- При подключении блока управления Silent Violin ко внешнему устройству убедитесь, что на всех устройствах отключено питание или установлена минимальная громкость. Высокая громкость может испортить слух и аппаратуру.
- При подключении ко внешним устройствам убедитесь, что используются соответствующие штекеры и что они надежно подключены.

Схема расположения деталей: блок управления

* Для использования с моделью YSV104. Несовместим с другими инструментами.

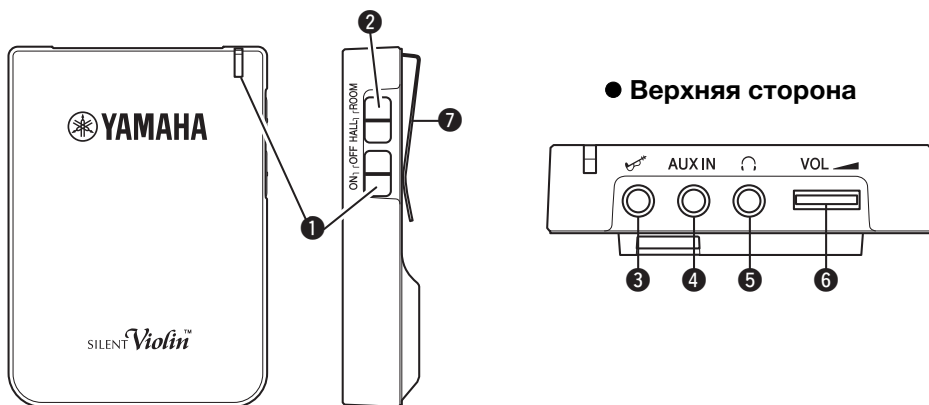

● Верхняя сторона

❶ Выключатель питания (OFF/ON)/индикатор

Это выключатель питания устройства. В положении ON (ВКЛ) обеспечивает питание устройства и подсветку индикатора.

* Перед включением и выключением питания всегда снимайте наушники.

❷ Переключатель звучания (ROOM/HALL)

Выбирает тип звучания.

ROOM: идеальный вариант для репетиций. Этот эффект обеспечивает чистое, отчетливое звучание с легкой реверберацией.

HALL: отлично подходит для выступлений. Обеспечивает богатый, объемный звук с высоким уровнем реверберации.

❸ Гнездо для подключения инструмента ()

Данное гнездо обеспечивает питание основного блока и принимает аудиосигнал от инструмента. Используйте кабель из комплекта поставки, чтобы подключить блок управления к гнезду для подключения к блоку управления на инструменте.

ВНИМАНИЕ

Никогда не подключайте устройства (в том числе другие модели Silent Violin), кроме Silent Violin модели YSV104, которая входит в комплект поставки. Таким образом можно повредить подключенное устройство.

4 Гнездо AUX IN (стерео мини-гнездо)

Используйте кабель из комплекта поставки (или приобретенный отдельно аудиокабель), чтобы подключить внешний аудиоплеер или другое подобное устройство к гнезду AUX IN для игры под звуковое сопровождение с внешнего устройства.

* Для регулировки громкости используйте соответствующий регулятор на внешнем аудиоустройстве.

5 Гнездо PHONES (стерео мини-гнездо)

Это гнездо используется для подключения пары стереофонических наушников или наушников-вкладышей к устройству. Чтобы использовать систему SRT Powered, убедитесь, что правый и левый наушники расположены правильно. Используйте кабель из комплекта поставки (или приобретенный отдельно аудиокабель) для подключения устройства к внешнему устройству для записи.

* Выходной аудиосигнал оптимизирован для использования со стереофоническими наушниками. При подключении других внешних устройств рекомендуем использовать левый канал выходного стереосигнала, особенно при записи. (При подключении стереовыхода инструмента к моноходу внешнего аудиоустройства отправляется только сигнал с канала L.)

* Не подсоединяйте гнездо PHONES к гнезду микрофона (или гнезду микрофон/линия) на аудиоинтерфейсе компьютера, микшера и т. п., которое обеспечивает питание подсоединенного устройства (фантомное питание и т. п.). Это может стать причиной неисправности.

6 Регулятор громкости (VOL)

Регулирует громкость сигнала гнезда PHONES ().

7 Прищепка

Прищепка позволяет удобно прикрепить блок управления к ремню или карману.

ВНИМАНИЕ

- Не рекомендуется слушать музыку в наушниках на высокой громкости в течение длительного времени. Это может испортить слух.
- Если звук искажен, уменьшайте громкость на основном блоке или блоке управления, пока звук не перестанет искажаться.
- Случайное отсоединение кабеля при включенном питании или сильный удар могут вызвать громкий шум, что может привести к повреждению слуха и устройства. Соблюдайте осторожность.

■ Установка и замена батарей

Устройство питается от двух щелочных или никель-металлогидридных* батарей AA.

* Устройство может работать неправильно из-за характеристик разрядки некоторых никель-металлогидридных батарей.

⚠ ВНИМАНИЕ

Перед заменой батарей убедитесь, что питание выключено (OFF).

- 1 Снимите крышку батарейного отсека на задней стороне устройства и выньте старые батареи.
- 2 Установите новые батареи, соблюдая полярность, обозначенную на рисунке.
- 3 Установите крышку батарейного отсека на место.

* При низком заряде батареи загорится красный индикатор. Когда заряд закончится, устройство автоматически выключится. Замените батареи на новый комплект как можно скорее.

* Дополнительные сведения об использовании батарей см. в разделе «МЕРЫ ПРЕДОСТОРОЖНОСТИ» (стр. 3).

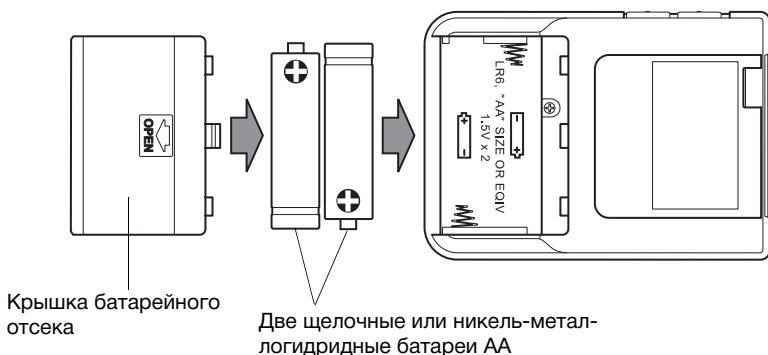

■ О функции автоматического выключения

Чтобы избежать ненужного расхода электроэнергии, устройство оснащено функцией, которая автоматически выключает питание, если в течение 30 минут нет сигнала из гнезда для подключения инструмента (). Если питание выключено этой функцией, передвиньте выключатель питания в положение ВЫКЛ, а затем обратно в положение ВКЛ (перезагрузка).

Настройка и замена струн

В связи с тем, что подставка включает встроенный звукосниматель, подключенный к корпусу тонким кабелем, инструмент поставляется с завода со снятой подставкой. Сначала установите подставку, а затем переходите к настройке. Когда струны изнашиваются, качество звука постепенно ухудшается, а настроить инструмент становится труднее. Замените струны, если считаете, что они изношены.

⚠ ПРЕДУПРЕЖДЕНИЕ

- Концы струн острые и могут поранить пальцы. При замене струн действуйте осторожно.
- При смене или настройке струн не держите инструмент близко к лицу. Струна может внезапно оборваться и повредить глаза либо нанести другие непредвиденные травмы.

- Нижняя сторона подставки поддерживает 1-ю струну (ми), а верхняя — 4-ю струну (соль). Обратите внимание на ориентацию подставки и расположение центра подставки над отверстием кабеля звукоснимателя, показанные на рисунке ниже.

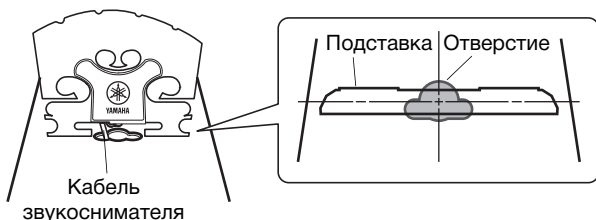
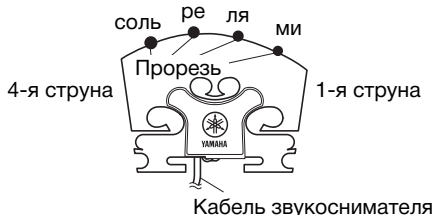

* На рисунках показан вид со стороны подгрифника.

- Убедитесь, что подставка установлена вертикально. Если она наклонена в одну сторону, отрегулируйте ее положение двумя руками. Убедитесь, что каждая струна проходит через соответствующую прорезь в подставке.

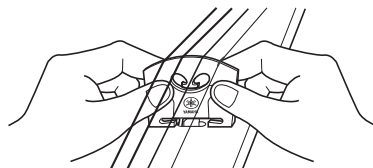
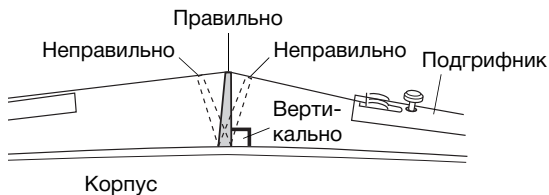

Расположите подставку вертикально.

⚠ ВНИМАНИЕ

Перед игрой на инструменте убедитесь, что струны располагаются в соответствующих пазах в подставке.

Струны могут выйти из своих пазов при регулировке положения подставки или замене струн. Так как 1-я (ми) и 4-я (соль) струны легко выпадают из пазов, при настройке инструмента осторожно удерживайте их пальцами на месте.

Кроме того, 1-я (ми) струна оснащена защитной трубкой. Убедитесь, что эта трубка размещена на подставке.

Следите за тем, чтобы подставка всегда стояла вертикально, и при игре, и при хранении инструмента (см. схему на стр. 11).

Даже если перед настройкой подставка стоит вертикально, она может наклониться в процессе настройки. В этом случае верните подставку в вертикальное положение.

Очень важно, чтобы подставка стояла вертикально. Если она наклонена в каком-либо направлении, это нарушит звучание и повысит риск повреждения инструмента.

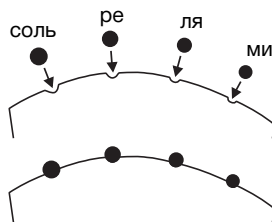

Убедитесь, что струны не выпадают из пазов.



- Струны настраиваются следующим образом: 1-я струна — ми, 2-я струна — ля, 3-я струна — ре, а 4-я струна — соль. Нажмите на колок и поворачивайте, пока не будет достигнут нужный тон. При настройке инструмента сверяйтесь с пианино, камертоном или тунером.
- Наконец, воспользуйтесь машинкой для точной настройки струн.

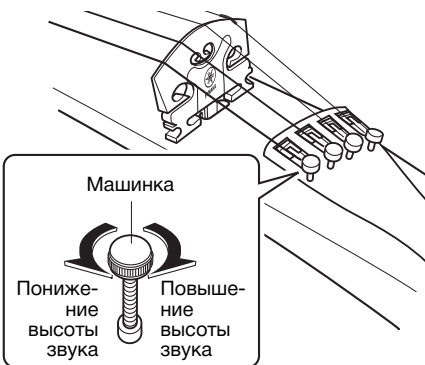
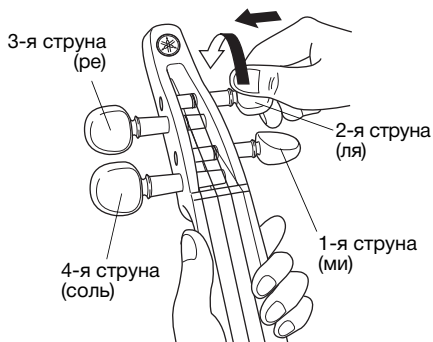

⚠ ВНИМАНИЕ

Если машинку раскрутить слишком сильно, она может издавать шумы во время игры.

Не ослабляйте струны слишком сильно.



- Если инструмент не будет использоваться в течение продолжительного времени, ослабьте струны так, чтобы они звучали на тон ниже.
- Перед использованием инструмента убедитесь, что подставка расположена вертикально. Неправильное расположение подставки может привести к ее повреждению и снижению качества звучания.

● Закрепление струн

(При замене струн обращайтесь к данному разделу)

- 1 Перед установкой струн на инструмент отрегулируйте машинки так, чтобы они были посередине диапазона настройки.
- 2 Поместите шаровой наконечник (на конце струны) в прорезь для струны в машинке. Убедитесь, что шаровой наконечник правильно вставлен в прорезь.

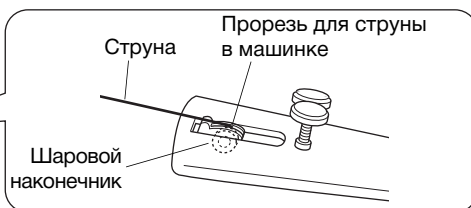
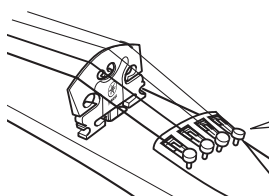
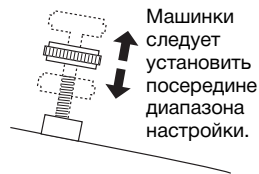

⚠ **ВНИМАНИЕ**

Не используйте струну Ми с петлёй на конце. Это может повредить струны или подструнник, а также может причинить ущерб здоровью.

- 3 Продев струну через отверстие в колке, поверните колок и сделайте один виток с одной стороны отверстия, а остальные витки — с другой стороны, как показано на схеме ниже.

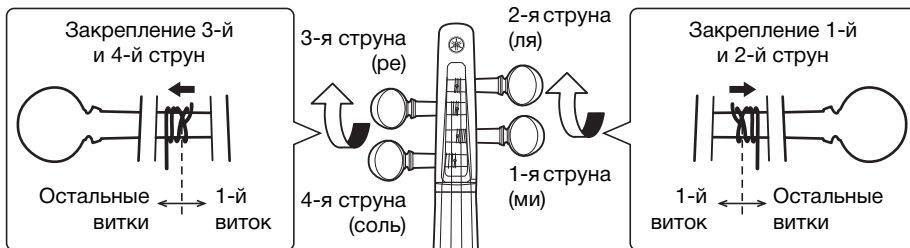

Мостик

К инструменту можно прикрепить приобретенный отдельно скрипичный мостик (размера 4/4).

* Некоторые мостики могут быть несовместимы с инструментом (демпферного типа и т. п.).

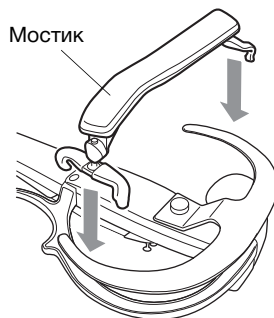

Технические характеристики

● Основной блок

Шейка	Клен
Корпус	Ель
Колки	Черное дерево
Подставка	Клен (со встроенным звукоснимателем)
Обечайка	Пластик
Подгрифник	Пластик (оснащен машинками)
Струны	Скрипичные струны с шаровыми наконечниками (D'Addario Zyex)
Звукосниматель	Подставка со встроенным пьезоэлектрическим звукоснимателем
Питание	Подается через соединение с блоком управления
Длина струн	328 мм
Размеры	583 (Д) × 206 (Ш) × 111 (В) мм
Вес	Приблизительно 490 г
Регуляторы	Регулятор громкости

● Блок управления

Корпус	Пластик
Соединения	Гнездо для подключения инструмента (вход/выход) Гнездо AUX IN (вход) Гнездо PHONES (выход) * Мини-гнезда
Регуляторы	Регулятор громкости (VOL) Переключатель типа звучания (ROOM/HALL) Выключатель питания (OFF/ON)
Питание	2 щелочные или никель-металлогидридные батареи SUM-3 (AA) (3 В постоянного тока)
Время работы	От щелочных батарей: приблизительно 29 часов От никель-металлогидридных батарей: приблизительно 24 часа * В зависимости от эксплуатации и условий
Размеры	70 (Ш) × 20 (Д) × 98 (В) мм
Вес	Приблизительно 70 г без батарей

● Аксессуары

Кабель × 2, стереофонические наушники × 1, руководство пользователя (данный буклет) × 1

* В содержании данного руководства приведены последние на момент публикации технические характеристики. Для получения последней версии руководства посетите веб-сайт корпорации Yamaha и загрузите файл с руководством. Так как технические характеристики, оборудование и отдельно продаваемые принадлежности могут различаться в разных странах, обратитесь за информацией к представителю корпорации Yamaha в своем регионе.

雅马哈乐器音响（中国）投资有限公司
上海市静安区新闻路1818号云和大厦2楼
客户服务热线：4000517700
公司网址：<http://www.yamaha.com.cn>

厂名：萧山雅马哈乐器有限公司
厂址：浙江省杭州市萧山经济技术开发区
红泰六路777号

YAMAHA CORPORATION

10-1 Nakazawa-cho, Naka-ku, Hamamatsu, 430-8650 Japan

Manual Development Group
© 2017 Yamaha Corporation

Published 09/2021 改版 MVD0
2021年9月发行

VFG2820 版次 R3