



LVF

Front Surround System

---

---

***YAS-101***

OWNER'S MANUAL  
MANUAL DE INSTRUCCIONES  
ИНСТРУКЦИЯ ПО ЭКСПЛУАТАЦИИ

## Caution: Read this before operating your unit.

- To assure the finest performance, please read this manual carefully. Keep it in a safe place for future reference.
- Install this unit in a well ventilated, cool, dry, clean place - away from direct sunlight, heat sources, vibration, dust, moisture, and/or cold. For proper ventilation, allow the following minimum clearances.  
Top: 5 cm (2 in)  
Rear: 5 cm (2 in)  
Sides: 1 cm (3/8 in)
- Locate this unit away from other electrical appliances, motors, or transformers to avoid humming sounds.
- Do not expose this unit to sudden temperature changes from cold to hot, and do not locate this unit in an environment with high humidity (i.e. a room with a humidifier) to prevent condensation inside this unit, which may cause an electrical shock, fire, damage to this unit, and/or personal injury.
- Avoid installing this unit where foreign objects may fall onto this unit and/or this unit may be exposed to liquid dripping or splashing. On the top of this unit, do not place:
  - Other components, as they may cause damage and/or discoloration on the surface of this unit.
  - Burning objects (i.e. candles), as they may cause fire, damage to this unit, and/or personal injury.
  - Containers with liquid in them, as they may fall and liquid may cause electrical shock to the user and/or damage to this unit.
- Do not cover this unit with a newspaper, tablecloth, curtain, etc. in order not to obstruct heat radiation. If the temperature inside this unit rises, it may cause fire, damage to this unit, and/or personal injury.
- Do not plug in this unit to a wall outlet until all connections are complete.
- Do not operate this unit upside-down. It may overheat, possibly causing damage.
- Do not use force on switches, knobs and/or cords.
- When disconnecting the power cable from the wall outlet, grasp the plug; do not pull the cable.
- Do not clean this unit with chemical solvents; this might damage the finish. Use a clean, dry cloth.
- Only voltage specified on this unit must be used. Using this unit with a higher voltage than specified is dangerous and may cause fire, damage to this unit, and/or personal injury. Yamaha will not be held responsible for any damage resulting from use of this unit with a voltage other than specified.
- To prevent damage by lightning, keep the power cable and outdoor antennas disconnected from a wall outlet or the unit during a lightning storm.
- Do not attempt to modify or fix this unit. Contact qualified Yamaha service personnel when any service is needed. The cabinet should never be opened for any reasons.
- When not planning to use this unit for long periods of time (i.e. vacation), disconnect the AC power plug from the wall outlet.
- Be sure to read the "Troubleshooting" section on common operating errors before concluding that this unit is faulty.
- Before moving this unit, press  to set this unit in standby mode, and disconnect the power supply cable from the wall outlet.
- Condensation will form when the surrounding temperature changes suddenly. Disconnect the power supply cable from the outlet, then leave the unit alone.
- Install this unit near the wall outlet and where the AC power plug can be reached easily.
- The batteries shall not be exposed to excessive heat such as sunshine, fire or like.
- Secure placement or installation is the owner's responsibility. Yamaha shall not be liable for any accident caused by improper placement or installation of speakers.

### WARNING

TO REDUCE THE RISK OF FIRE OR ELECTRIC SHOCK, DO NOT EXPOSE THIS UNIT TO RAIN OR MOISTURE.

As long as this unit is connected to the AC wall outlet, it is not disconnected from the AC power source even if you turn off this unit by . In this state, this unit is designed to consume a very small quantity of power.

### (Power key)

Turns on the power of this unit or sets it to the standby mode.

## CONTENTS

Supplied items .....	2	Enjoying sound with your preference .....	7
Front panel .....	2	Additional Information .....	8
Placing .....	3	Operation indicators of the unit .....	11
Connection .....	4	Troubleshooting .....	12
Operation .....	6	Specification .....	14

### What you can do with this unit

- Enjoy high quality surround sound (AIR SURROUND XTREME)..... 7
- Enjoy clear dialogue and narration (Clear voice)..... 7
- Maintain a consistent volume level between different channels, programs, commercials. (UniVolume) .....
- Operate the unit by the TV's remote control (TV remote control learning)..... 9

### About this manual

- In this manual, operations that can be performed using either the front panel buttons or the remote control are explained using the remote control.
-  indicates a tip for your operation. Notes contain important information about safety and operating instructions.
- This manual is produced prior to production. Design and specifications are subject to change in part as a result of improvements, etc. In case of differences between the manual and the product, the product has priority.

### Notes on remote controls and batteries

- Do not spill water or other liquids on the remote control.
- Do not drop the remote control.
- Do not leave or store the remote control in the following places:
  - places of high humidity, such as near a bath
  - places of high temperatures, such as near a heater or a stove
  - places of extremely low temperatures
  - dusty places
- Do not expose the remote control sensor of this unit to direct sunlight or lighting such as inverted fluorescent lamps.
- If the batteries grow old, the effective operation range of the remote control decreases considerably. If this happens, replace the batteries with two new ones as soon as possible.
- Do not use old batteries together with new ones.
- Do not use different types of batteries (such as alkaline and manganese batteries) together. Read the packaging carefully as these different types of batteries may have the same shape and color.
- Exhausted batteries may leak. If the batteries have leaked, dispose of them immediately. Avoid touching the leaked material or letting it come into contact with clothing, etc. Clean the battery compartment thoroughly before installing new batteries.
- Do not throw away batteries with general house waste. Dispose of them correctly in accordance with your local regulations.
- Keep batteries away from children. If a battery is accidentally swallowed, contact your doctor immediately.
- When not planning to use the remote control for long periods of time, remove the batteries from the remote control.
- Do not charge or disassemble the supplied batteries.

## Supplied items

Before assembly and connecting, make sure you have received all of the following items.



Main unit x 1

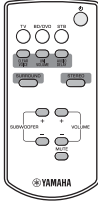

Remote control x 1



Optical cable x 1  
(1.5 m (4.9 ft))

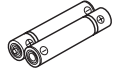

Battery x 2  
(AAA, R03, UM4)



Mounting template x 1



Spacer x 2  
(for attaching to a wall)

## Front panel

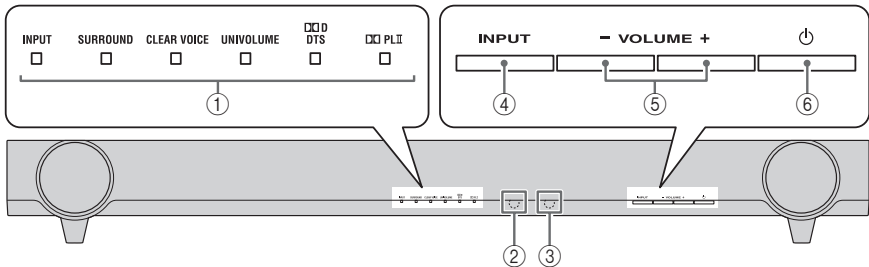

### ① Indicators

Light up to show the system condition. (☞ P. 11)



The indicators automatically become darker if the unit is left turned on for 5 seconds without any operation being performed. (Auto dimmer function)

### ② Remote control sensor

Receives infrared signals from the remote control of this unit.

### ③ TV remote control sensor

Receives infrared signals from the TV remote control.

### ④ INPUT

Selects an input source you want to listen to. (☞ P. 6)

### ⑤ VOLUME +/-

Controls the volume of the unit. (☞ P. 8)

### ⑥ (Power)

Turns on the unit, or sets it to standby mode.

# Placing

## Installation: illustrated examples

Example 1

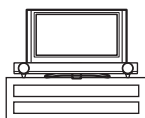

Example 2

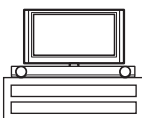

Example 3

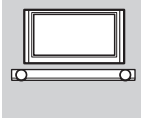

Example 1: Unit beneath TV

Example 2: Unit without stand beneath TV (P. 9)

Example 3: Wall mounting

### Notes

- Do not place the unit on/under any other components such as BD player in a pile. The vibration of the unit may cause system failure, etc. in other components.
- Depending on your installation environment, connections to external components such as TV or BD player can be done before installing the unit. We recommend that you temporarily place and arrange all components in order to decide which procedure is best done first.
- When you clean the unit, use a clean, dry and soft cloth (such as cloth for glasses).
- Do not touch the grille on the front and bottom of the unit.
- Place the unit away from your TV more than 50 mm (2") so as not to damage your TV with rear panel of the unit. The brackets on the rear of the unit are removable.

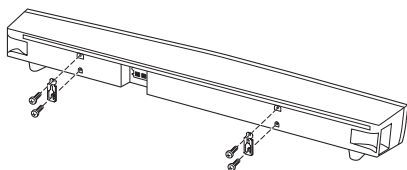

## Attaching the unit to a wall

You can attach the unit to a wall using the brackets on the rear of the unit.

**When installing the unit on a wall, all installation work must be performed by a qualified contractor or dealer. The customer must never attempt to perform this installation work. Improper or inadequate installation could cause the unit to fall, resulting in personal injury.**

- Attach the supplied mounting template on a wall and mark the holes of the mounting template.

Tapes or thumbtacks

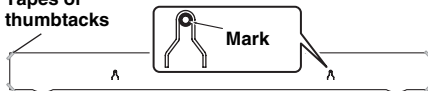

- Remove the mounting template and then install the commercially available screws and the supplied spacers at the marks.

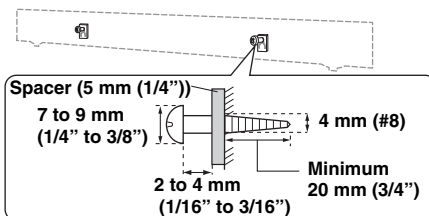

- Hang the unit on the screws using the brackets on the rear of the unit.

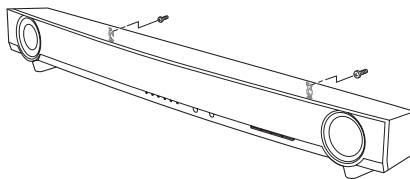

### Notes

- Do not attach the unit to a wall that is made of weak materials such as plaster or veneered woods. Doing so may cause the unit to fall.
- Use commercially available screws that can support the weight of the installation.
- Make sure you use specified screws to attach the unit. Using clamps other than specified screws, such as short screws, nails, or two-sided tape, may cause the unit to fall.
- When connecting the unit, fix the cables in place where they will not become loose. If your foot or hand accidentally gets caught on a loose cable, the unit may fall.
- After attaching the unit, check that the unit is fixed securely. Yamaha will bear no responsibility for any accidents caused by improper installations.

## Connection

- Do not connect the power cable until all connections are completed.
- Do not use excessive force when inserting the cable plug. Doing so may damage the cable plug and/or terminal.

### Connecting a TV

The unit plays the audio output from your TV.

Connect input components such as a BD player, etc., to your TV first and check the components play properly before connecting to the unit. See the manuals of your TV and BD player, etc., for details.

After that, connect the unit to your TV as the illustration below.

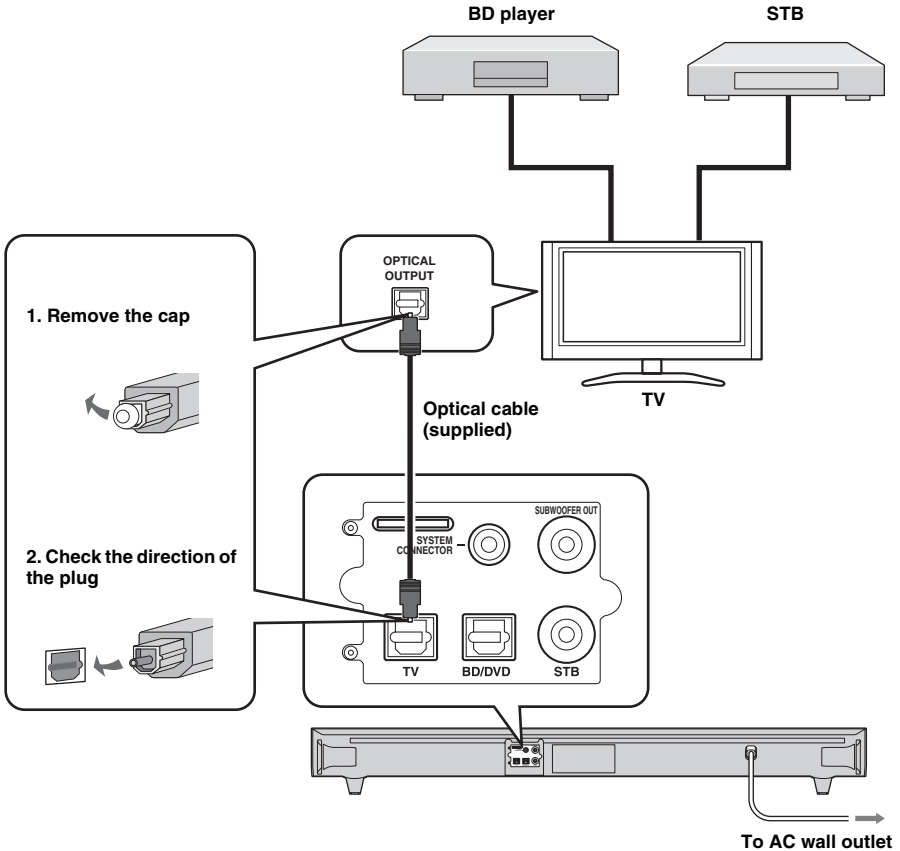

### Setting your TV

As connections are completed, set your TV as below before operation.

- Set the volume of the TV to minimum.
- If applicable, set the audio output of your TV's built-in speakers to off.

## Alternative connections

Connect the input components (BD player, STB, etc) to the unit directly in the following cases.

- When the unit does not play the sound output from the components connected to your TV (☞ P. 4).
- When your TV does not have any audio input jacks to connect input components, such as a BD player, etc.

Refer to “Using an external subwoofer” (☞ P. 8) for details on the use of an external subwoofer and appropriate settings of the unit.

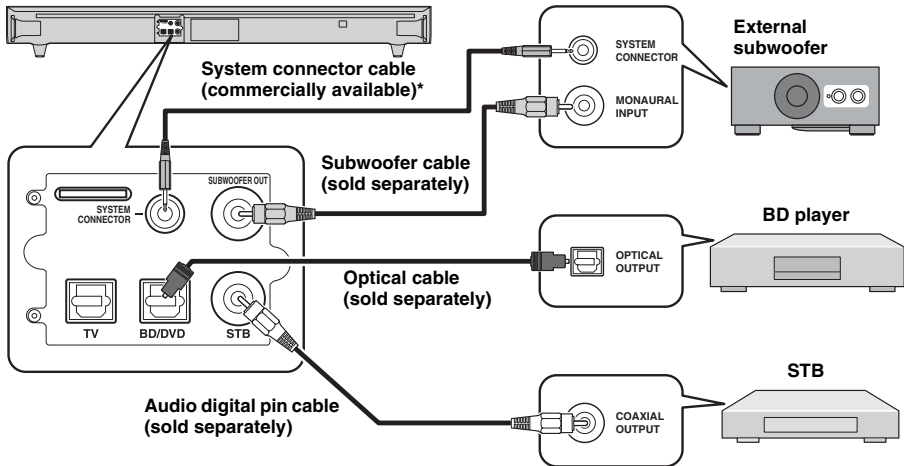

\* If connecting an external Yamaha subwoofer, use the cable supplied with the subwoofer to enable synchronous on/off switching of the unit and subwoofer.

# Operation

Once you have finished all cable connections and remote control operation, follow the procedure below to start basic playback operation.

## Remote control

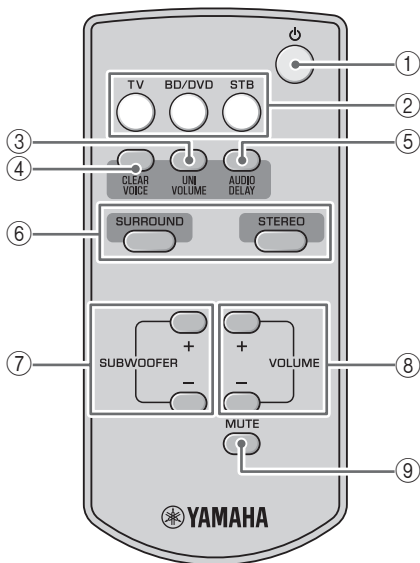

- 1 **⏻ (Power):** Turns on the unit, or sets it to standby mode.
- 2 **Input buttons:** Select the input source you want to listen to.
- 3 **UNIVOLUME:** Turns UniVolume mode on and off. (☞ P. 7)
- 4 **CLEAR VOICE:** Turns Clear voice mode on and off. (☞ P. 7)
- 5 **AUDIO DELAY:** Turns the audio delay adjusting mode on and off. (☞ P. 8)
- 6 **SURROUND/STEREO:** Switch surround/stereo mode. (☞ P. 7)
- 7 **SUBWOOFER +/-:** Adjust the subwoofer volume. (☞ P. 8)
- 8 **VOLUME +/-:** Adjust the volume. (☞ P. 8)
- 9 **MUTE:** Switches mute mode on and off. (☞ P. 8)

## Installing the batteries

Before installing batteries or using the remote control, make sure that you read precautions on the remote control and batteries in “Notes on remote controls and batteries” (☞ P. 1).

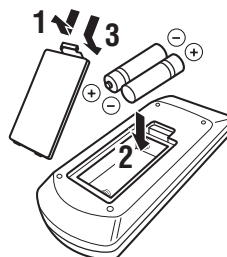

## Operation range

Use the remote control within 6 m (20 ft) of the main unit and point it toward the remote control sensor.

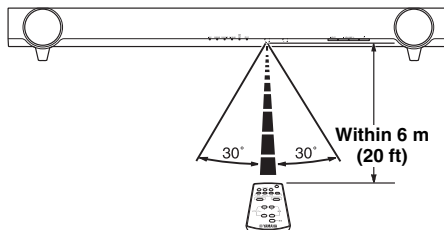



## Basic playback operation

- 1 Turn your TV on.
- 2 Press the TV button to switch the input of the unit to "TV."  
The unit plays the TV sound.  
The INPUT indicator lights up in green. (P. 11)
- 3 Switch the input of your TV if you use components such as a BD player.



When you play back components such as a BD player connected to the audio input jack of the unit.

- 1 Switch the video input of your TV to the video source such as a BD player.
- 2 Press the BD/DVD or STB button to switch the input of the unit.  
The color of INPUT indicator depends on the selected input. (P. 11)

- 3 Start playback.



For information on the external component, refer to the instruction manual for the product.

## Enjoying sound with your preference

### Switching stereo/surround sound

**Playback in surround sound:** You can enjoy a realistic sound effect using Yamaha's exclusive AIR SURROUND XTREME.

**Playback in stereo sound:** An extended sound is achieved for a 2 channel source.

Surround		Stereo	
SURROUND	SURROUND	STEREO	SURROUND
	Green		No light

### Automatic volume level adjustment (UniVolume)

While watching the TV, compensate the excessive volume differences to make it easier to hear during the following cases.

- When switching the channel
- When a TV program changed to commercial
- When one program is finished and another program started



On/Off



Green

### Hear narration or dialogue from your TV more clearly (Clear voice)

This function makes dialogue in movies, TV dramas or play-by-play broadcasting clear to listen to.



On/Off



Green

## Adjust the volume level

Press **VOLUME +/-** to adjust the volume level.

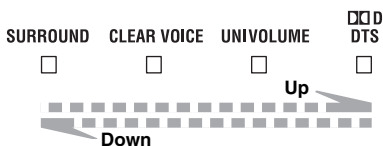

The color of **DTS** indicator changes depending on the adjustable range. Green indicates a lower volume level, orange a moderate level, and red a higher level.

### Note

Note that when the **DTS** indicator is red, the volume is set to a higher level. Excessive sound may damage your hearing or bother others.



To turn off the volume temporarily, press **MUTE**.

To resume the volume, press **MUTE** again or press **VOLUME +/-**.

MUTE



## Adjust the subwoofer level

Press **SUBWOOFER +/-** to adjust the bass level.

The color of **DTS** indicator changes depending on the bass level. Green indicates a minus level, orange a standard level (default value is 0), and red a plus level.

## Audio delay control

You can use this function to delay sound to synchronize with a lagging video image.

- 1 Press and hold **AUDIO DELAY** more than 3 seconds to enter adjustment mode.



Flashes in green (P. 11)

- 2 Press **SUBWOOFER +/-** to adjust the delay time. (+ increases the delay time)



Make the delay time longer



Make the delay time shorter

The color of **DTS** indicator changes depending on the adjustable range. Green indicates a shorter delay time, orange a medium delay, and red a longer delay.

- 3 Press **AUDIO DELAY** to exit the adjustment mode.



The adjustment mode is canceled if the unit is left for 20 seconds without any operation being performed.

## Additional Information

### Using an external subwoofer

Although the unit has a subwoofer built-in, you can use commercially available powered subwoofer of your choice. Refer to “Alternative connections” (P. 5).

- 1 Set the unit to standby mode.
- 2 Press both the **VOLUME –** button and **⏻** button of the main unit, release the **⏻** button first, then release the **VOLUME –** button.

This unit is turned on when switching between the built-in subwoofer and external subwoofer.

The **SURROUND** indicator lights up as the following illustration. Check if the setting is correct. (P. 11)

	Built-in subwoofer	External subwoofer
The <b>SURROUND</b> indicator (for 2 seconds after the unit is turned on)	<p><b>SURROUND</b></p> <p>Green</p>	<p><b>SURROUND</b></p> <p>No light</p>

- The default setting is playback of the built-in subwoofer.
- You can verify the current setting by turning the unit on again from standby mode.

### Note

You cannot use the built-in subwoofer and the external subwoofer simultaneously.

## Operation by the TV remote control is difficult (with unit beneath/under TV)

TV remote control operation may be difficult if the unit hides the sensor of your TV when beneath or under the TV. Try the two solutions below and see whether this solves the problem.

- 1 Move the unit in all directions.
- 2 Remove the stands to lower the height of the unit.

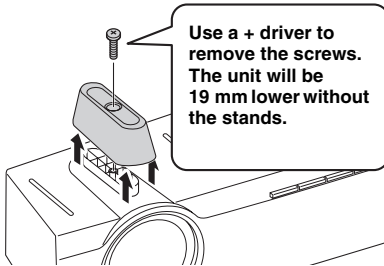

### Note

Keep the stands and screws in a safe place for future use.

## Using TV remote control signal transmission function

If you cannot solve the problem by the suggestions above, follow the procedure below and use the TV remote control signal transmission function, which transmits the TV remote control signal received at the front of the unit to the remote control sensor of your TV through the IR flasher at the rear of the unit.

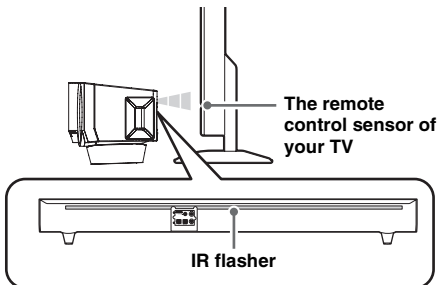



- 1 Set the unit to standby mode.

- 2 Press both the **VOLUME +** button and **button of the main unit**, release the **button first**, then release the **VOLUME +** button.

The unit is turned on when switching the TV remote control signal transmission function on/off.

The CLEAR VOICE indicator lights up as the following illustration. Check if the setting is correct. (P. 11)

	On	Off
The CLEAR VOICE indicator (for 2 seconds after the unit is turned on)	<b>CLEAR VOICE</b>  <b>No light</b>	<b>CLEAR VOICE</b>  <b>Green</b>

- The default setting is off.
- You can verify the current setting by turning the unit on again from standby mode.

### Notes

- Move the unit in all directions again if TV remote control remains difficult.
- The TV remote control signal transmission function is enabled even if the unit is in standby mode.

## Operate the unit by TV remote control (TV remote control learning function)

You can use the TV remote control solely to operate by having the unit learn the TV remote control operations. You can operate the following functions by TV remote control.

- **Volume down**
- **Volume up**
- **Power on/standby mode**



Some TV remote controls may not control these functions. Use the remote control supplied with the unit in this case.

- 1 Set the unit and TV to standby mode.
- 2 Press both the **INPUT** button and **button of the main unit**, release the **button first**, then release the **INPUT** button.

The unit enters the remote control learning mode.

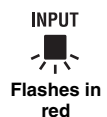

Continued to the next page. →

- 3** Press the button below of the main unit to select the operation you want the unit to learn.

Operation you want the unit to learn	The button of the unit	The Indicator flashes in green
Volume down	VOLUME -	□ ■ □ □ □ □
Volume up	VOLUME +	□ □ ■ □ □ □
Power on/standby mode	⏻	□ □ □ ■ □ □

- 4** Point your TV remote control at the remote control sensor and press the respective button twice or three times until the indicator changes from flashing green to lit green.

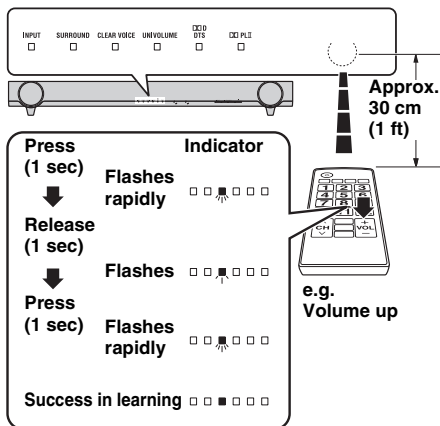

**Fault in learning**

The UNIVOLUME, CLEAR VOICE and SURROUND indicators flash in green simultaneously for about 3 seconds.

- 5** Repeat steps 3 and 4 to make the unit learn the other operations.
- 6** Press the ⏻ button of the main unit for more than 3 seconds to finish the remote control learning mode.

Release the ⏻ button of the main unit when all the indicators light up in green. The unit enters standby mode.

**Notes**

- The unit will automatically set to standby mode if the unit in the remote control learning mode is left turned on for 5 minutes without any operation being performed.
- If learning fails, try again with your TV turned off. Note that screen glare may disturb TV remote control learning.

**Removing all learned TV remote control operations**

- 1** Set the unit to standby mode.
- 2** Press both the INPUT button and ⏻ button of the main unit, release the ⏻ button first, then release the INPUT button.



- 3** Press the INPUT button of the main unit again for more than 3 seconds.
- 4** Release the INPUT button of the main unit when ■■■ DTS indicator flashes.
- Press the ⏻ button of the main unit for more than 3 seconds to finish the remote control learning mode, or to have the unit learn operations of another TV remote control.

**Resetting the unit**

Should the unit freeze for any reason, this may be remedied by initiating the factory settings.

- 1** Set the unit to standby mode.
- 2** Press and hold the ⏻ button of the main unit for more than 3 seconds.

All the indicator flashes in green.



- 3** Release the ⏻ button of the main unit.

## Operation indicators of the unit

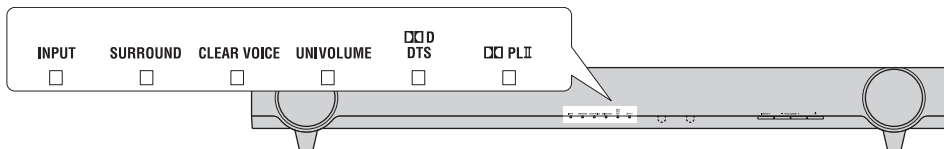

The six indicators are placed in the above order, and their color and appearance are symbolically represented as below.

: Lights up in green  
 : Lights up in red  
 : Lights up in orange  
 : No light  
 : Flashes in green  
 : Flashes in red

### Indication immediately after turning on the unit

Immediately after turning on the unit, the indicators show the state of the unit as below.

Playback of the subwoofer (☞ P. 8)	TV remote control signal transmission function (☞ P. 9)	Indicators
Built-in subwoofer	Off	
External subwoofer	Off	
Built-in subwoofer	On	
External subwoofer	On	

### Indication of the setting mode

The indicators show the setting mode as below.

Setting mode	Indicators
Audio delay control (☞ P. 8)	*
TV remote control learning (☞ P. 9)	*

\* These indicators light up according to the state.

### Normal indication

INPUT	SURROUND	CLEAR VOICE	UNIVOLUME	DTS	PLII
: TV	: Surround playback	: Clear voice on	: UniVolume on	: Dolby Digital	: Surround playback of 2ch stereo signal input
: BD/DVD	: Stereo playback	: Clear voice off	: UniVolume off	: PCM	: Stereo playback
: STB					: DTS Digital Surround
: Stand-by	: Mute				

# Troubleshooting

Refer to the chart below should the unit not function properly. If the problem you are experiencing is not listed below, or if the instruction below does not help, set the unit to the standby mode, disconnect the AC power supply cable, and contact the nearest authorized Yamaha dealer or service center. Check the below first.

- 1 The AC power supply cable of the unit, TV and external components (such as BD player) are firmly connected to the AC wall outlet.
- 2 The power supply of the unit, TV and the external components (such as BD player) are turned on.
- 3 All cables are firmly connected to their respective jacks on each component.

Problem	Cause	Solution	See page
<b>Power turns on but immediately shuts off.</b>	The power cable may be connected improperly.	Make sure the power cable is plugged into the outlet firmly.	4
	The unit may have received a strong electrical shock, such as from a lightning bolt or excessive static electricity.	Set the unit to standby mode, and then disconnect the power cable. Wait for about 30 seconds, connect the power cable, and then turn the unit on again.	—
	The unit has an auto-sleep function, which will automatically set to standby mode if the unit is left turned on for 12 hours without any operation being performed.		—
<b>The speakers make no sound.</b>	The volume may be set to minimum.	Adjust the volume level.	8
	The mute function may be activated.	Press MUTE on the remote control to cancel the mute function and adjust the volume.	8
	The input source or input setting may be incorrect.	Select the correct input source or input setting.	7
<b>Surround effect is not achieved.</b>	A surround mode is not selected.	Press SURROUND on the remote control to play back the source in surround effect.	7
<b>No bass / The external subwoofer makes no sound.</b>	The volume of the subwoofer channel may be set to minimum level.	Adjust the volume level of the subwoofer.	8
	Opposite setting of subwoofer is selected.	Select correct setting of subwoofer.	8
	The source does not contain low frequency signals.		—
	The cable between the unit and the subwoofer not connected when selecting playback of the external subwoofer.	Connect the unit and the external subwoofer by using a subwoofer pin cable.	5
<b>The volume level decreases without any operation.</b>	The unit controls its volume within a certain level to prevent the next playback from sudden output at excessive volume.	Reset the volume.	8
<b>This unit does not operate properly.</b>	The unit may receive a strong electrical shock, such as from a lightning bolt or excessive static electricity, or drop in power supply.	Set the unit to standby mode, and then disconnect the power cable. Wait for about 30 seconds, connect the power cable, and then turn on the unit again.	—
<b>A digital or high-frequency equipment produces noises.</b>	The unit may be placed close to digital equipment or high-frequency equipment.	Place the unit away from such equipment.	—
<b>The remote control does not operate the unit.</b>	The unit may be outside the remote control operation range.	The operation range for the remote control of the unit is within 6 m (20 ft).	6
	The remote control sensor of the unit may be exposed to direct sunlight or other lighting.	Change the lighting or reposition the unit.	—
	The batteries may be worn out.	Replace the batteries.	6
<b>The volume of the unit and TV increases simultaneously.</b>	Your TV itself received the signal from TV remote control, having learned the operation of the unit.	Set the volume of your TV to minimum, or set the audio output of your TV built-in speaker to off.	—
		Adjust the volume by using the remote control of the unit.	8

Problem	Cause	Solution	See page
<b>The volume, subwoofer and audio delay time is not adjustable.</b>	The adjustment has reached the maximum or minimum.		8
<b>The unit does not learn the operation of TV remote control.</b>	The remote control sensor of the unit may be exposed to direct sunlight or lighting.	Reposition the unit.	—
	The screen glare of TV disturbs the remote control signal.	Disconnect the power cable and perform the remote control learning operation again.	—
	The batteries of TV remote control may be worn out.	Replace the batteries.	—
	The button of the unit was not pressed long enough for the remote control learning operation.	Press the button of TV remote control in the order “press 1 second” → “release 1 second” → “press 1 second”	9
	The TV remote control is not available for remote control learning.	Use the remote control of the unit.	9
	The TV remote control is outside of the operation range.	Point your TV remote control towards the remote control sensor of the unit keeping a distance of 30 cm (1 ft) between them.	9
	The unit does not enter the remote control learning mode.	Operate after checking that the INPUT indicator is flashing in red.	9
<b>The power state of the unit and of your TV is opposite. (For example, though your TV is on, the unit is in standby mode.)</b>	The power state of the unit and of your TV is opposite from the beginning.	Press the power button of TV remote control to set your TV and the unit to standby mode after pressing the power button of your TV itself and of the unit to set both your TV and the unit to on.	9
<b>The TV remote control is not working even if you use the TV remote control signal transmission function.</b>	The unit and TV are too close/far from one another.	Try to use the TV remote control signal transmission function again after repositioning the IR flasher of the unit and the remote control sensor of your TV.	9
		Try to use the TV remote control signal transmission function again after adjusting the height of the unit by removing or attaching its stands.	9
	Something is between the unit and your TV.	Remove the obstruction.	—
	The TV remote control signal transmission function is not activated.	Restart the unit and check the indicator status.	9
	The TV remote control is not compatible with the TV remote control signal transmission function.	Place the unit (without the stands, for example) so as not to hide the remote control sensor of your TV.	9
	<b>You cannot use 3D glasses.</b>	The unit obstructs the 3D glasses transmitter of your TV.	Check the position of 3D glasses transmitter of your TV by referring to the manual of your TV, and move the unit to the position where there is no obstruction.
<b>The picture on your TV screen becomes blurred or distorted.</b>	The unit is too close to your CRT TV.	Move the unit away from your TV.	—

Contact your nearest authorized Yamaha dealer or service center if the following problem occurs.

Problem	Cause	Solution	See page
<b>The power of the unit immediately shuts off, and the INPUT indicator flashes.</b>	The protection circuit is activated.		—

# Specification

## Amplifier section

- Minimum RMS Output Power
  - Front Left and Right (1 kHz, 1% THD, 6 Ω) ..... 24 W + 24 W
  - Subwoofer (100 Hz, 1% THD, 3 Ω) ..... 48 W
- Maximum Power
  - Front Left and Right (1 kHz, 10% THD, 6 Ω) ..... 30 W + 30 W
  - Subwoofer (100 Hz, 10% THD, 3 Ω) ..... 60 W

## Speaker section

- Type
  - Front speaker ..... Acoustic suspension type/  
Non-magnetic shielding type
  - Subwoofer ..... Bass reflex type/  
Non-magnetic shielding type
- Driver
  - Front speaker ..... 6.5 cm (2-1/2 in) cone × 2
  - Subwoofer ..... 7.5 cm (3 in) cone × 2
- Impedance
  - Front speaker ..... 6 Ω
  - Subwoofer ..... 3 Ω
- Frequency Response (-10 dB, Stereo mode)
  - Front speaker ..... 150 Hz to 20 kHz
  - Subwoofer ..... 50 Hz to 150 Hz



This system employs new technologies and algorithms that make it possible to achieve 7-channel surround sound with only front speakers, and without using wall reflections.



Manufactured under license from Dolby Laboratories. Dolby, Pro Logic and the double-D symbol are trademarks of Dolby Laboratories.

## Input Jacks

- Optical ..... 2 (TV,BD/DVD)
- Coaxial ..... 1 (STB)

## Output Jacks

- Subwoofer ..... 1
- System Connector (for subwoofer power interlock) ..... 1

## General

- Power Supply
  - [U.S.A. and Canada models] ..... AC 120 V, 60 Hz
  - [Taiwan model] ..... AC 110 V, 60Hz
  - [Other models] ..... AC 220-240 V, 50/60 Hz
- Power Consumption ..... 22 W
- Standby Power Consumption ..... Less than 0.5 W
- Dimensions (W × H × D)
  - With stands ..... 890 × 107 × 120.5 mm  
(35-1/8 × 4-1/4 × 4-3/4 in)
- Weight ..... 4.2 kg (9.3 lbs.)

\* Specifications are subject to change without notice.



“DTS” and “DTS Digital Surround” are registered trademarks of DTS, Inc.

## UniVolume

“UniVolume” is a trademark of Yamaha Corporation.



# Precaución: lea las indicaciones siguientes antes de utilizar este aparato

- 1 Para asegurar el mejor rendimiento de este aparato, lea atentamente este manual. Y luego guárdelo en un lugar seguro para poder consultarlo en el futuro en caso de ser necesario.
- 2 Instale este sistema de sonido en un lugar bien ventilado, fresco, seco y limpio, alejado de la luz solar directa, fuentes de calor, vibraciones, polvo, humedad y/o frío. Para conseguir una ventilación adecuada, deje libres los siguientes espacios, como mínimo:  
Arriba: 5 cm  
Atrás: 5 cm  
A los lados: 1 cm
- 3 Coloque este aparato lejos de otros aparatos eléctricos, motores o transformadores, para evitar así los ruidos de zumbido.
- 4 No exponga este aparato a cambios bruscos de temperaturas, del frío al calor, ni lo coloque en lugares muy húmedos (una habitación con deshumidificador, por ejemplo), para impedir así que se forme condensación en su interior, lo que podría causar una descarga eléctrica, un incendio, daños en el aparato y/o lesiones a las personas.
- 5 Evite instalar este aparato en un lugar donde puedan caerle encima objetos extraños y/o donde quede expuesto al goteo o a la salpicadura de líquidos. Encima de este aparato no ponga:
  - Otros componentes, porque pueden causar daños y/o decoloración en la superficie de este aparato.
  - Objetos con fuego (velas, por ejemplo), porque pueden causar un incendio, daños en el aparato y/o lesiones a las personas.
  - Recipientes con líquidos, porque pueden caerse y derramar el líquido, causando descargas eléctricas al usuario y/o dañando el aparato.
- 6 No tape este aparato con un periódico, mantel, cortina, etc. para no impedir el escape del calor. Si aumenta la temperatura en el interior del aparato, esto puede causar un incendio, daños en el aparato y/o lesiones a las personas.
- 7 No enchufe este aparato a una toma de corriente hasta después de haber terminado todas las conexiones.
- 8 No ponga el aparato al revés. Podría recalentarse y posiblemente causar daños.
- 9 No utilice una fuerza excesiva con los conmutadores, los controles y/o los cables.
- 10 Cuando desconecte el cable de alimentación de la toma de corriente, sujete la clavija y tire de ella; no tire del propio cable.
- 11 No limpie este aparato con disolventes químicos porque podría estropear el acabado. Utilice un paño limpio y seco para limpiar el aparato.
- 12 Utilice solamente la tensión especificada en este aparato. Utilizar el aparato con una tensión superior a la especificada resulta peligroso y puede producir un incendio, daños en el aparato y/o lesiones a las personas. Yamaha no se hará responsable de ningún daño debido al uso de este aparato con una tensión diferente de la especificada.
- 13 Para impedir daños debidos a relámpagos, desconecte el cable de alimentación y antenas externas de la toma de corriente durante una tormenta eléctrica.
- 14 No intente modificar ni arreglar este aparato. Póngase en contacto con el personal de servicio Yamaha cualificado cuando necesite realizar alguna reparación. La caja no deberá abrirse nunca por ninguna razón.
- 15 Cuando no piense utilizar este aparato durante mucho tiempo (cuando se ausente de casa por vacaciones, por ejemplo) desconecte el cable de alimentación de la toma de corriente.
- 16 Asegúrese de leer la sección “Solución de problemas” antes de dar por concluido que su aparato está averiado.
- 17 Antes de trasladar este aparato, pulse  para ponerlo en el modo de espera, y luego desconecte el cable de alimentación de CA de la toma de corriente.
- 18 La condensación se formará cuando cambie de repente la temperatura ambiental. Desconecte en este caso el cable de alimentación de la toma de corriente y no utilice el aparato.
- 19 Instale este aparato cerca de la toma de CA y donde se pueda alcanzar fácilmente la clavija de alimentación.
- 20 Las baterías no deberán exponerse a un calor excesivo como, por ejemplo, el que producen los rayos del sol, el fuego y similares.
- 21 La colocación o la instalación seguras de la unidad es responsabilidad del propietario. Yamaha no se responsabilizará de ningún accidente provocado por la colocación o instalación incorrecta de los altavoces.

## ADVERTENCIA

PARA REDUCIR EL RIESGO DE INCENDIO O DESCARGA ELÉCTRICA, NO EXPONGA ESTE APARATO A LA LLUVIA NI A LA HUMEDAD.

Aunque usted apague esta unidad con , esta unidad no se desconectará de la fuente de alimentación de CA mientras esté conectada a la toma de CA. En este estado, esta unidad ha sido diseñada para que consuma una cantidad de corriente muy pequeña.

## (Botón de alimentación)

Enciende la unidad o la ajusta en modo de espera.

# ÍNDICE

Elementos suministrados .....	2	Disfrutar del sonido según sus preferencias .....	7
Panel frontal .....	2	Información adicional .....	8
Colocación.....	3	Indicadores de funcionamiento de la unidad .....	11
Conexión .....	4	Solución de problemas.....	12
Funcionamiento .....	6	Especificaciones .....	14

## Qué puede hacer con esta unidad

- Disfrutar de sonido envolvente de alta calidad (AIR SURROUND XTREME)..... 7
- Disfrutar de diálogos y narraciones con claridad (Clear voice)..... 7
- Mantener un nivel de volumen constante en todos los canales, programas y durante la publicidad (UniVolume) .....
- Utilizar la unidad con el mando a distancia del televisor (aprendizaje del mando a distancia del televisor)..... 9

## Acerca de este manual

- En este manual, las operaciones que se pueden realizar utilizando los botones del panel frontal o el mando a distancia se explican utilizando el mando a distancia.
- ☞ indica un consejo práctico para realizar la operación. Las notas contienen información importante acerca de las instrucciones de seguridad y de funcionamiento.
- Este manual se ha elaborado antes de la producción del dispositivo. El diseño y las especificaciones están sujetos a cambios parciales, como resultado de las mejoras realizadas, etc. En el caso de que existan diferencias entre el manual y el producto, el producto tiene prioridad.

## Observaciones sobre los mandos a distancia y las pilas

- No derrame agua u otros líquidos en el mando a distancia.
- No deje caer el mando a distancia.
- No deje ni guarde el mando a distancia en uno de las siguientes lugares:
  - lugares de humedad alta como, por ejemplo, cerca de un baño
  - lugares con temperaturas elevadas, por ejemplo, cerca de una calefacción o estufa
  - lugares con temperaturas demasiado bajas
  - lugares polvorientos
- No exponga el sensor del mando a distancia de esta unidad a la luz solar directa ni a iluminación de focos fluorescentes invertidos.
- Si las pilas se agotan, el alcance operativo eficaz del mando a distancia se reduce considerablemente. Si esto sucediese, cambie las pilas por dos nuevas tan pronto como sea posible.
- No utilice pilas viejas y nuevas juntas.
- No utilice juntas pilas de tipos diferentes (alcalinas de manganeso, por ejemplo). Lea atentamente las instrucciones de la caja ya que hay distintos tipos de pilas con la misma forma y color.
- Las pilas gastadas pueden tener derrames. Si se produce algún derrame en las pilas, deséchelas inmediatamente. Evite tocar el líquido derramado o que entre en contacto con la ropa, etc. Ante de instalar pilas nuevas, limpie bien el compartimento de las pilas.
- No arroje las pilas al cubo de la basura. Deséchelas de acuerdo con la normativa local aplicables.
- Mantenga las pilas alejadas de los niños. Si alguien tragase una pila accidentalmente, acuda a un médico de inmediato.
- Si no va a utilizar el mando a distancia durante mucho tiempo, quítele las pilas.
- No cargue ni desmonte las pilas suministradas.

## Elementos suministrados

Antes de realizar las conexiones y el montaje, asegúrese de que ha recibido los siguientes elementos.



Unidad principal x 1

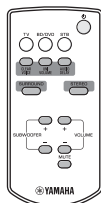

Mando a distancia x 1



Cable óptico x 1  
(1,5 m)

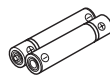

Pilas x 2  
(AAA, R03, UM4)



Plantilla de montaje x 1



Separador x 2  
(para fijación en pared)

## Panel frontal

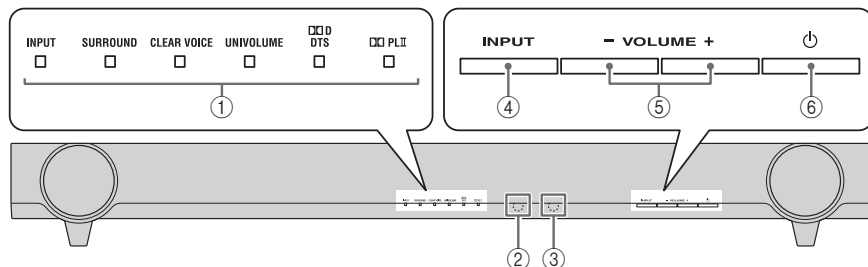

### ① Indicadores

Se encienden para mostrar el estado del sistema.  
([ver](#) P. 11)



Los indicadores se oscurecen automáticamente si la unidad se deja encendida durante 5 segundos sin realizar ninguna operación. (Función de atenuación automática)

### ② Sensor del mando a distancia

Recibe señales de infrarrojos del mando a distancia de esta unidad.

### ③ Sensor del mando a distancia del televisor

Recibe señales de infrarrojos del mando a distancia del televisor.

### ④ INPUT

Selecciona la fuente de entrada que desee escuchar.  
([ver](#) P. 6)

### ⑤ VOLUME +/-

Controla el volumen de la unidad. ([ver](#) P. 8)

### ⑥ (Alimentación)

Enciende la unidad o la ajusta en modo de espera.

# Colocación

## Instalación: ilustraciones con ejemplos

Ejemplo 1

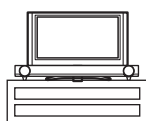

Ejemplo 2

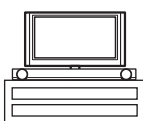

Ejemplo 3

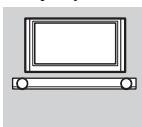

Ejemplo 1: unidad debajo del televisor

Ejemplo 2: unidad sin pie base debajo del televisor  
(ver P. 9)

Ejemplo 3: montaje en pared

### Notas

- No apile la unidad encima ni debajo de otros dispositivos como reproductores de Blu-ray. Las vibraciones de la unidad pueden dar lugar a errores (por ejemplo, del sistema) en otros dispositivos.
- Según el entorno de la instalación, las conexiones a dispositivos externos (como un televisor o un reproductor de Blu-ray) se podrán realizar antes de instalar esta unidad. Le recomendamos que coloque y disponga temporalmente todos los dispositivos para decidir el mejor procedimiento a seguir en primer lugar.
- Para limpiar la unidad, utilice un paño suave, limpio y seco (como las gamuzas para limpiar gafas).
- No toque la rejilla situada en la parte frontal e inferior de la unidad.
- Separe la unidad al menos 50 mm del televisor para que el panel trasero de la unidad no avería el televisor. Los soportes de la parte posterior de la unidad se pueden quitar.

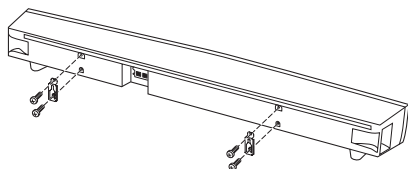

## Fijación de la unidad a una pared

Es posible fijar la unidad a una pared con ayuda de los soportes de la parte posterior de la unidad.

**Si la unidad se instala en una pared, todo el trabajo de instalación debe realizarlo un contratista o distribuidor cualificado. El cliente nunca debe intentar realizar este trabajo de instalación. Una instalación inadecuada o incorrecta podría provocar la caída de la unidad, lo que podría causar a su vez daños personales.**

- 1 Fije a la pared la plantilla de montaje suministrada y marque los orificios de la plantilla de montaje.

Cintas o chinchetas

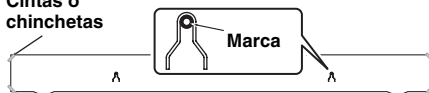

- 2 Quite la plantilla de montaje y, a continuación, coloque en las marcas los tornillos (que podrá encontrar en tiendas) y los separadores suministrados.

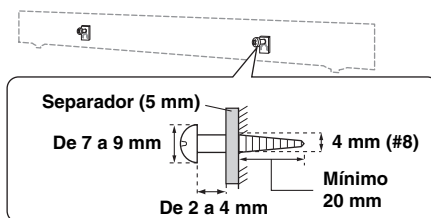

- 3 Cuelgue la unidad en los tornillos mediante los soportes de la parte posterior de la unidad.

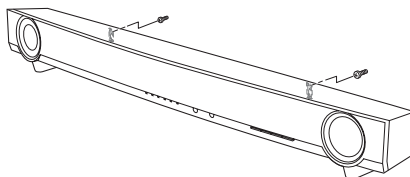

### Notas

- No fije la unidad a una pared que esté fabricada con materiales débiles, tales como yeso o tableros chapados. Si lo hace, podría provocar la caída de la unidad.
- Utilice tornillos disponibles en el mercado que puedan soportar el peso de la instalación.
- Asegúrese de que utiliza los tornillos especificados para fijar la unidad. Si utiliza sistemas de sujeción que no sean los tornillos especificados, tales como tornillos cortos, clavos o cinta de dos caras, podría causar la caída de la unidad.
- Al conectar la unidad, sujete correctamente los cables de la unidad de manera que no se suelten. Si se le engancha el pie o la mano de forma accidental en un cable suelto, la unidad podría caerse.
- Después de fijar la unidad, compruebe que la unidad queda bien asegurada. Yamaha no será responsable de los accidentes debidos a una instalación incorrecta.

## Conexión

- No conecte el cable de alimentación hasta que todas las conexiones se hayan completado.
- No emplee demasiada fuerza al insertar el conector del cable. De lo contrario, podría dañar el conector del cable y/o el terminal.

### Conexión de un televisor

La unidad puede reproducir la salida de audio del televisor.

Conecte los dispositivos de entrada, como un reproductor de Blu-ray, por ejemplo, primero al televisor y compruebe que los dispositivos se reproducen correctamente antes de conectarlos a la unidad. Consulte el manual del televisor y del reproductor de Blu-ray, etc., para obtener más información.

Seguidamente, conecte la unidad al televisor tal como se muestra en la siguiente ilustración.

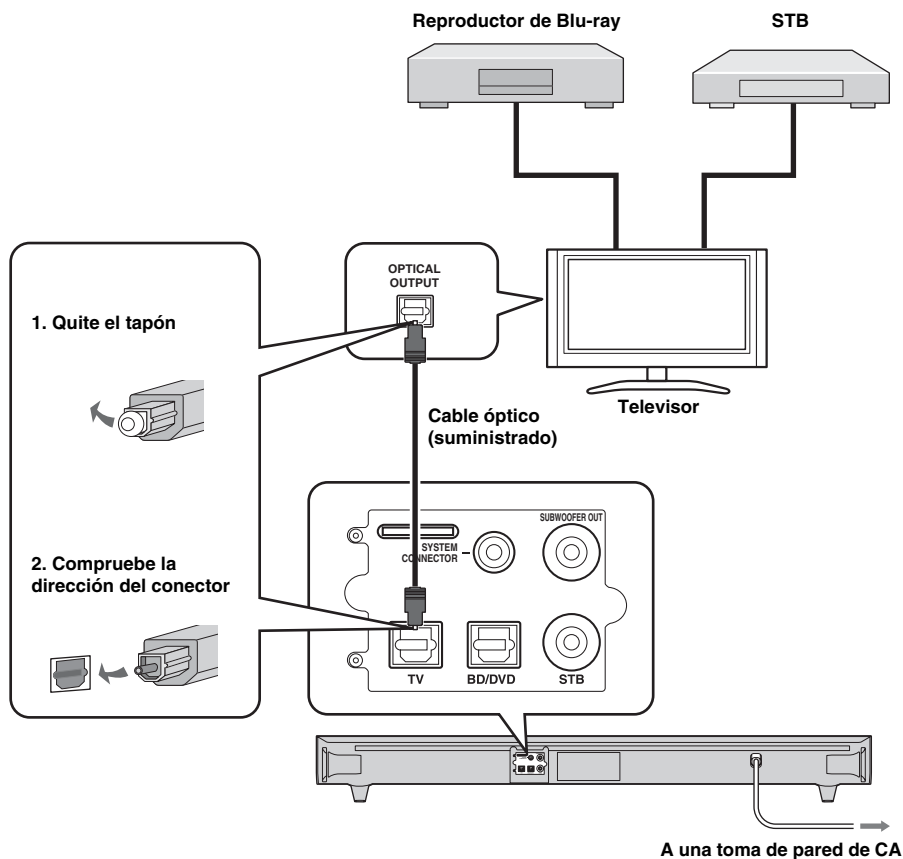

### Configuración del televisor

Una vez finalizadas las conexiones, configure el televisor tal como se indica a continuación antes de utilizarlo.

- Ajuste el volumen del televisor al mínimo.
- Desactive la salida de audio de los altavoces integrados del televisor (si procede).

## Conexiones alternativas

Conecte los dispositivos de entrada (reproductor de Blu-ray, STB, etc.) a la unidad directamente en los siguientes casos.

- Si la unidad no reproduce la salida de sonido de los dispositivos conectados al televisor (ver P. 4).
- Si el televisor no dispone de tomas de entrada de audio para conectar dispositivos de entrada, como un reproductor de Blu-ray, etc.

Consulte “Utilización de un subwoofer externo” (ver P. 8) para obtener más información sobre el uso de subwoofer externos y la configuración adecuada para la unidad.

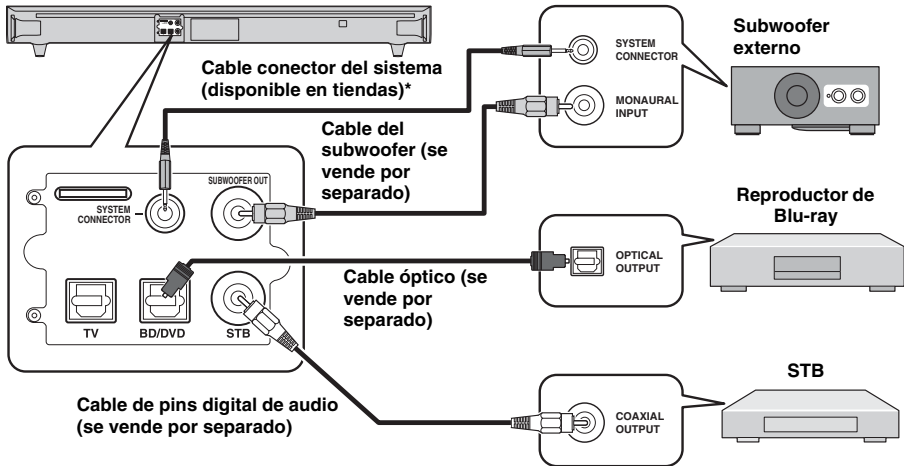

\* Si conecta un subwoofer externo de Yamaha, utilice el cable suministrado con el subwoofer para activar y desactivar la conmutación de sincronización entre la unidad y el subwoofer.

# Funcionamiento

Una vez finalizadas todas las conexiones de los cables y los preparativos del mando a distancia, siga este procedimiento para iniciar el funcionamiento de reproducción básico.

## Mando a distancia

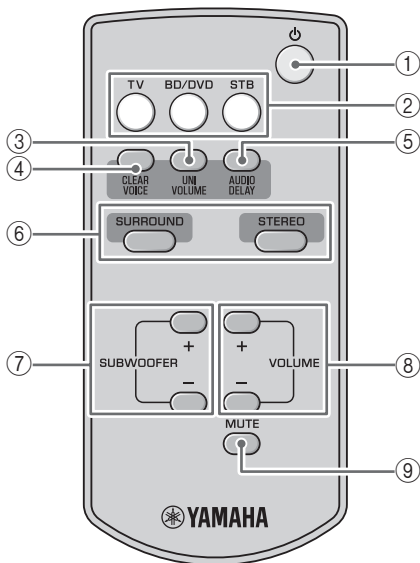

- 1 **⏻ (Alimentación):** enciende la unidad o la ajusta en modo de espera.
- 2 **Teclas de entrada:** selecciona la fuente de entrada que desee escuchar.
- 3 **UNIVOLUME:** activa y desactiva el modo UniVolume. (☞ P. 7)
- 4 **CLEAR VOICE:** activa y desactiva el modo Clear voice. (☞ P. 7)
- 5 **AUDIO DELAY:** activa y desactiva el modo de ajuste de retardo de audio. (☞ P. 8)
- 6 **SURROUND/STEREO:** cambia entre los modos envolvente y estéreo. (☞ P. 7)
- 7 **SUBWOOFER +/-:** ajusta el volumen del subwoofer. (☞ P. 8)
- 8 **VOLUME +/-:** ajusta el volumen. (☞ P. 8)
- 9 **MUTE:** activa y desactiva el modo de silencio. (☞ P. 8)

## Instalación de las pilas

Antes de instalar las pilas o utilizar el mando a distancia, es muy importante leer las precauciones sobre el mando a distancia y las pilas que encontrará en “Observaciones sobre los mandos a distancia y las pilas” (☞ P. 1).

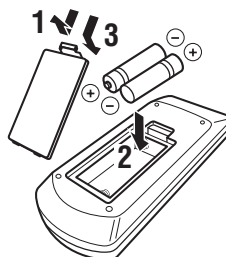

## Alcance de funcionamiento

Utilice el mando a distancia en una distancia de 6 m de la unidad principal y apunte hacia el sensor del mando a distancia.

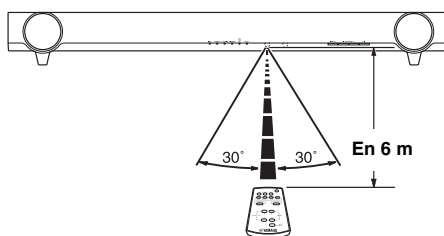

## Funcionamiento de reproducción básico

- 1 Encienda el televisor.
- 2 Pulse el botón TV para cambiar la entrada de la unidad a "TV".

La unidad reproduce el sonido del televisor. El indicador INPUT se ilumina en verde. (☞ P. 11)



- 3 Cambie la entrada del televisor si utiliza dispositivos como un reproductor de Blu-ray.

 Si reproduce dispositivos como un reproductor de Blu-ray conectado a la toma de entrada de audio de la unidad.

- 1 Cambie la entrada de vídeo del televisor a una fuente de vídeo, por ejemplo, la de un reproductor de Blu-ray.
- 2 Pulse el botón BD/DVD o STB para cambiar la entrada de la unidad.

El color del indicador INPUT depende de la entrada seleccionada. (☞ P. 11)

- 3 Inicie la reproducción.







Para obtener más información acerca de cada dispositivo externo, consulte el manual de instrucciones del producto.

## Disfrutar del sonido según sus preferencias

### Cambiar entre sonido estéreo y envolvente

**Reproducción con sonido envolvente:** puede disfrutar de un efecto de sonido realista gracias a la tecnología exclusiva AIR SURROUND XTREME de Yamaha.

**Reproducción con sonido estéreo:** se logra un sonido ampliado para una fuente de 2 canales.

Envolvente		Estéreo	
SURROUND	SURROUND	STEREO	SURROUND
	 Verde		 Apagado

### Ajuste automático del nivel del volumen (UniVolume)

Mientras ve la televisión, puede compensar las diferencias excesivas de volumen para facilitar la audición en los siguientes casos.

- Al cambiar de canal
- Cuando lleguen los anuncios en un programa
- Cuando termina un programa y empieza otro distinto



Activado/Desactivado

UNIVOLUME



Verde

### Escuchar los diálogos y narraciones del televisor con más claridad (Clear voice)

Esta función consigue que los diálogos de las películas, las series de televisión y las retransmisiones se escuche con mayor claridad.



Activado/Desactivado

CLEAR VOICE



Verde



## Ajuste del nivel de volumen

Pulse **VOLUME +/-** para ajustar el nivel de volumen.

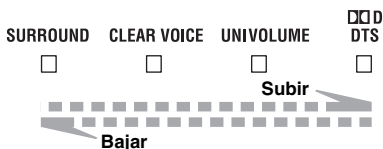

El color del indicador **DTS** cambia dependiendo del rango ajustable. El color verde indica un nivel de volumen bajo, el naranja indica un nivel medio y el color rojo indica un nivel alto.

### Nota

Tenga en cuenta que si el indicador **DTS** se ilumina en rojo, significa que el volumen está ajustado en un nivel demasiado alto. Un volumen demasiado alto puede producir daños auditivos y molestar a las personas que le rodean.



Para desactivar el volumen temporalmente, pulse **MUTE**.

Para restaurar el volumen, vuelva a pulsar **MUTE** o pulse **VOLUME +/-**.



## Ajuste del nivel de subwoofer

Pulse **SUBWOOFER +/-** para ajustar el nivel de graves.

El color del indicador **DTS** cambia dependiendo del nivel de graves. El color verde indica un nivel negativo, el naranja indica un nivel estándar (el valor predeterminado es 0) y el color rojo indica un nivel positivo.

## Control de retardo de audio

Puede utilizar esta función para retrasar el sonido, y sincronizarlo así con la imagen de vídeo.

**1** Mantenga presionado **AUDIO DELAY** durante más de **3 segundos para acceder al modo de ajuste.**



Parpadea en verde (P. 11)

**2** Pulse **SUBWOOFER +/-** para ajustar el retardo. (+ aumenta el retardo)



Aumenta el retardo

Reduce el retardo

El color del indicador **DTS** cambia dependiendo del rango ajustable. El color verde indica un retardo menor, el naranja indica un retardo medio y el color rojo indica un retardo mayor.

**3** Pulse **AUDIO DELAY** para salir del modo de ajuste.



El modo de ajuste se cancela si no se lleva a cabo ninguna operación en la unidad durante 20 segundos.

## Información adicional

### Utilización de un subwoofer externo

Aunque la unidad cuenta con un subwoofer integrado, se puede usar el subwoofer comercial que se prefiera. Consulte "Conexiones alternativas" (P. 5).

- 1** Ponga la unidad en modo de espera.
- 2** Pulse los botones **VOLUME -** y **⏻** de la unidad principal, suelte primero el botón **⏻** y después suelte el botón **VOLUME -**.

La unidad se enciende al cambiar entre el subwoofer integrado y el subwoofer externo.

El indicador **SURROUND** se ilumina como en la siguiente ilustración. Compruebe si el ajuste es correcto. (P. 11)

	Subwoofer integrado	Subwoofer externo
El indicador <b>SURROUND</b> (2 segundos después de haber encendido la unidad)	<b>SURROUND</b>  Verde	<b>SURROUND</b>  Apagado

- El ajuste predeterminado es la reproducción del subwoofer integrado.
- Puede comprobar el ajuste actual encendiendo la unidad desde el modo de espera.

### Nota

No es posible utilizar el subwoofer integrado y el subwoofer externo al mismo tiempo.

## El funcionamiento con el mando a distancia del televisor es difícil (con la unidad debajo del televisor)

El funcionamiento con el mando a distancia del televisor puede ser difícil si la unidad tapa el sensor del televisor (si está situada debajo del televisor). Intente las dos soluciones siguientes para ver si soluciona el problema.

- ① Mueva la unidad en todas direcciones.
- ② Quite las bases para disminuir la altura de la unidad.



### Nota

Conservar las bases y los tornillos en un lugar seguro por si los necesitase volver a utilizar.

## Utilización de la función de transmisión de señal del mando a distancia del televisor

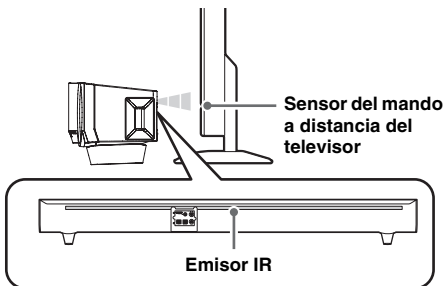

Si no puede solucionar el problema con las sugerencias anteriores, siga el procedimiento que se describe a continuación y utilice la función de transmisión de señal del mando a distancia del televisor. Esta función transmite la señal del mando a distancia del televisor recibida en la parte frontal de la unidad al sensor del mando a distancia del televisor a través del emisor IR situado en la parte posterior de la unidad.



- 1 Ponga la unidad en modo de espera.
- 2 Pulse los botones **VOLUME +** y **⏻** de la unidad principal, suelte primero el botón **⏻** y después suelte el botón **VOLUME +**.

La unidad se enciende al activar/desactivar la función de transmisión de señal del mando a distancia del televisor.

El indicador CLEAR VOICE se ilumina como en la siguiente ilustración. Compruebe si el ajuste es correcto. (☞ P. 11)

	Activado	Desactivado
El indicador CLEAR VOICE (2 segundos después de haber encendido la unidad)	CLEAR VOICE  Apagado	CLEAR VOICE  Verde

- El ajuste predeterminado es desactivado.
- Puede comprobar el ajuste actual encendiendo la unidad desde el modo de espera.

### Notas

- Vuelva a mover la unidad en todas direcciones si el mando a distancia del televisor sigue sin responder correctamente.
- La función de transmisión de señal del mando a distancia del televisor está activada incluso si la unidad está en modo de espera.

## Utilizar la unidad con el mando a distancia del televisor (función de aprendizaje del mando a distancia del televisor)

Puede utilizar exclusivamente el mando a distancia del televisor para todas las operaciones si hace que la unidad aprenda el funcionamiento del mando a distancia del televisor. Es posible utilizar las siguientes funciones con el mando a distancia del televisor.

- Bajar volumen
- Subir volumen
- Encendido/modo de espera



Algunos mandos a distancia de televisor pueden no controlar estas funciones. En este caso, utilice el mando a distancia suministrado con la unidad.

- 1 Ajuste la unidad y el televisor en modo de espera.
- 2 Pulse los botones **INPUT** y **⏻** de la unidad principal, suelte primero el botón **⏻** y después suelte el botón **INPUT**.

La unidad entra en modo de aprendizaje del mando a distancia.



Continúa en la página siguiente. ➔

- 3** Pulse el botón situado debajo de la unidad principal para seleccionar la operación que quiere que aprenda la unidad.

Operación que quiere que aprenda la unidad	Botón de la unidad	El indicador parpadea en verde
Bajar volumen	VOLUME -	□ □ □ □ □ □ □ □
Subir volumen	VOLUME +	□ □ □ □ □ □ □ □
Encendido/modo de espera	⏻	□ □ □ □ □ □ □ □

- 4** Apunte el mando a distancia del televisor al sensor del mando a distancia y pulse el botón correspondiente dos o tres veces hasta que el indicador deje de parpadear en verde y mantenga ese color iluminado todo el tiempo.

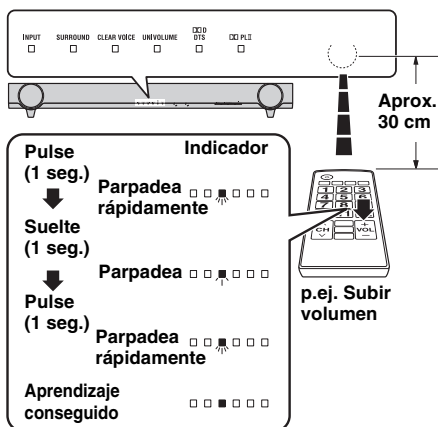

**Aprendizaje no conseguido**

Los indicadores UNIVOLUME, CLEAR VOICE y SURROUND parpadean en verde al mismo tiempo durante unos 3 segundos.

- 5** Repita los pasos del 3 al 4 para que la unidad aprenda el resto de operaciones.
- 6** Pulse el botón ⏻ de la unidad principal durante más de 3 segundos para salir del modo de aprendizaje del mando a distancia.

Suelte el botón ⏻ de la unidad principal cuando todos los indicadores se hayan iluminado en verde. La unidad entra en modo de espera.

**Notas**

- La unidad pasará automáticamente al modo de espera si la unidad del modo de aprendizaje del mando a distancia se queda encendida 5 segundos sin que se realice ninguna operación.
- Si no logra el aprendizaje, inténtelo de nuevo con el televisor apagado. Tenga en cuenta los brillos de la pantalla pueden interferir en el aprendizaje del mando a distancia.

**Eliminación de todas las operaciones del mando a distancia del televisor aprendidas**

- 1** Ponga la unidad en modo de espera.
- 2** Pulse los botones INPUT y ⏻ de la unidad principal, suelte primero el botón ⏻ y después suelte el botón INPUT.



- 3** Pulse el botón INPUT de la unidad principal de nuevo durante más de 3 segundos.
- 4** Suelte el botón INPUT de la unidad principal cuando el indicador □ □ □ DTS parpadee.

Pulse el botón ⏻ de la unidad principal durante más de 3 segundos para finalizar el modo de aprendizaje del mando a distancia o para que la unidad pueda aprender operaciones de otro mando a distancia de televisor.

**Reinicio de la unidad**

Si la unidad se bloquea por cualquier motivo, se puede solucionar reiniciándola con la configuración de fábrica.

- 1** Ponga la unidad en modo de espera.
- 2** Mantenga presionado el botón ⏻ de la unidad principal de nuevo durante más de 3 segundos.

Todos los indicadores parpadean en verde.



- 3** Suelte el botón ⏻ de la unidad principal.

# Indicadores de funcionamiento de la unidad

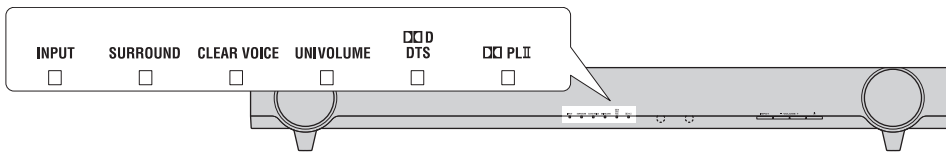

Los seis indicadores se sitúan en el orden descrito arriba y su color y aspecto se representan de forma simbólica del modo siguiente.

	: Se ilumina en verde		: Se ilumina en rojo		: Se ilumina en naranja		: No se ilumina
	: Se ilumina en verde		: Se ilumina en rojo				

## Indicación que aparece inmediatamente después de encender la unidad

Justo después de encender la unidad, los indicadores muestran el estado de la unidad tal como se indica a continuación.

Reproducción en el subwoofer (ver P. 8)	Función de transmisión de señal del mando a distancia del televisor (ver P. 9)	Indicadores
Subwoofer integrado	Desactivado	
Subwoofer externo	Desactivado	
Subwoofer integrado	Activado	
Subwoofer externo	Activado	

## Indicación del modo de ajuste

Los indicadores muestran el modo de ajuste tal como se puede ver abajo.

Modo de ajuste	Indicadores
Control de retardo de audio (ver P. 8)	
Aprendizaje del mando a distancia del televisor (ver P. 9)	

\* Estos indicadores se iluminan según el estado.

## Indicación normal

INPUT	SURROUND	CLEAR VOICE	UNIVOLUME	DTS	PLII
	Reproducción envolvente	Clear voice activado	UniVolume activado	Dolby Digital	Reproducción envolvente de entrada de señal estéreo de 2 canales
BD/DVD	Reproducción en estéreo	Clear voice desactivado	UniVolume desactivado	PCM	Reproducción en estéreo
					Reproducción envolvente de entrada de señal envolvente
STB					
				DTS Digital Surround	
En espera					

## Solución de problemas

Consulte la siguiente tabla si la unidad deja de funcionar correctamente. Si el problema que tiene no aparece en la tabla, o si las instrucciones facilitadas no sirven para su caso, ponga la unidad en modo de espera, desconecte el cable de alimentación de CA y póngase en contacto con el distribuidor autorizado Yamaha más cercano o con un centro de servicio técnico. Compruebe primero lo siguiente.

- 1 El cable de alimentación de CA de la unidad, el televisor y los dispositivos externos (por ejemplo, un reproductor de Blu-ray) están bien conectados a la toma de pared de CA.
- 2 Las fuentes de alimentación de la unidad, del televisor y de los dispositivos externos (por ejemplo, un reproductor de Blu-ray) están encendidas.
- 3 Todos los cables están bien conectados a las respectivas tomas de cada dispositivo.

Problema	Causa	Solución	Consulte la página
<b>El dispositivo se enciende, pero se apaga inmediatamente.</b>	El cable de alimentación podría estar conectado incorrectamente.	Asegúrese de que el cable de alimentación esté conectado correctamente a la toma de corriente.	4
	La unidad podría haber recibido una fuerte descarga eléctrica, como por ejemplo durante una tormenta eléctrica o a raíz de un exceso de electricidad estática.	Coloque la unidad en modo de espera y, a continuación, desconecte el cable de alimentación. Espere unos 30 segundos, conecte el cable de alimentación y, a continuación, encienda la unidad de nuevo.	—
	La unidad cuenta con una función de reposo automático, con la cual se ajusta automáticamente el modo de espera si la unidad permanece encendida 12 horas sin que se realice ninguna operación.		—
<b>Los altavoces no emiten ningún tipo de sonido.</b>	Puede que el volumen esté al mínimo.	Ajuste el nivel de volumen.	8
	Puede que esté activada la función de silencio.	Pulse MUTE en el mando a distancia para cancelar la función de silencio y ajustar el volumen.	8
	Puede que la fuente de entrada o el ajuste de entrada sea incorrecto.	Seleccione la fuente de entrada correcta o el ajuste de entrada.	7
<b>No se consigue un efecto envolvente.</b>	No ha seleccionado ningún modo envolvente.	Pulse SURROUND en el mando a distancia para reproducir la fuente con efecto envolvente.	7
<b>No hay graves/El subwoofer externo no emite sonido.</b>	Puede que el volumen del canal del subwoofer esté al mínimo.	Ajuste el nivel de volumen del subwoofer.	8
	Se ha seleccionado el ajuste opuesto del subwoofer.	Seleccione el ajuste combinado del subwoofer.	8
	La fuente no contiene señales de baja frecuencia.		—
	El cable entre la unidad y el subwoofer no está conectado cuando se selecciona la reproducción del subwoofer externo.	Conecte la unidad y el subwoofer externo mediante un cable de pines de subwoofer.	5
<b>El nivel de volumen disminuye sin intervención.</b>	La unidad controla su volumen dentro de un nivel determinado para evitar que la siguiente reproducción suene con excesivo volumen.	Restaura el volumen.	8
<b>Esta unidad no funciona correctamente.</b>	La unidad podría haber recibido una fuerte descarga eléctrica, como por ejemplo durante una tormenta eléctrica, a raíz de un exceso de electricidad estática o un descenso en el suministro eléctrico.	Coloque la unidad en modo de espera y, a continuación, desconecte el cable de alimentación. Espere unos 30 segundos, conecte el cable de alimentación y, a continuación, encienda la unidad de nuevo.	—
<b>Un dispositivo digital o de alta frecuencia genera ruido.</b>	Puede que la unidad esté colocada cerca de un dispositivo digital o un dispositivo de alta frecuencia.	Aleje la unidad de este tipo de equipos.	—
<b>El mando a distancia no controla la unidad.</b>	La unidad podría encontrarse fuera del alcance del mando a distancia.	El alcance de funcionamiento del mando a distancia de la unidad es de 6 m.	6
	El sensor del mando a distancia de esta unidad podría estar expuesto a la luz del sol directa o a una fuente de iluminación.	Cambie la iluminación o cambie la unidad de sitio.	—
	Puede que las pilas estén agotadas.	Sustituya las pilas.	6

Problema	Causa	Solución	Consulte la página
<b>El volumen de la unidad y el del televisor aumentan al mismo tiempo.</b>	El televisor recibe la señal del mando a distancia del televisor después de haber aprendido la operación de la unidad.	Ajuste el volumen del televisor al mínimo o desactive la salida de audio del altavoz integrado del televisor.	—
		Ajuste el volumen con el mando a distancia de la unidad.	8
<b>El volumen, el subwoofer y el retardo de audio no se pueden ajustar.</b>	El ajuste ha llegado al máximo o al mínimo.		8
<b>La unidad no consigue aprender la operación del mando a distancia del televisor.</b>	El sensor del mando a distancia de esta unidad podría estar expuesto a la luz del sol directa o a otra fuente de iluminación.	Cambie la unidad de sitio.	—
	Los reflejos de la pantalla del televisor pueden interferir con la señal del mando a distancia.	Desconecte el cable de alimentación y lleve a cabo de nuevo la operación de aprendizaje del mando a distancia.	—
	Tal vez se hayan gastado las pilas del mando a distancia del televisor.	Sustituya las pilas.	—
	No se ha pulsado el botón de la unidad durante el tiempo suficiente para la operación de aprendizaje del mando a distancia.	Pulse el botón del mando a distancia del televisor en el orden "pulsar 1 segundo" → "soltar 1 segundo" → "pulsar 1 segundo"	9
	El mando a distancia del televisor no está disponible para aprendizaje del mando a distancia.	Utilice el mando a distancia de la unidad.	9
	El mando a distancia del televisor está fuera de su alcance de funcionamiento.	Apunte el mando a distancia del televisor hacia el sensor del mando a distancia de la unidad dejando una distancia de 30 cm entre ellos.	9
	La unidad no entra en modo de aprendizaje del mando a distancia.	Inténtelo después de comprobar que el indicador INPUT está parpadeando en rojo.	9
<b>El estado de alimentación de la unidad y el del televisor es el opuesto. (Por ejemplo, aunque el televisor está encendido, la unidad está en modo de espera.)</b>	El estado de alimentación de la unidad y el del televisor es el opuesto desde el principio.	Pulse el botón de encendido del mando a distancia del televisor para ajustar el televisor y la unidad en modo de espera tras haber pulsado el botón físico de encendido del televisor y de la unidad para encender ambos dispositivos.	9
<b>El mando a distancia del televisor no funciona incluso usando la función de transmisión de señal del mando a distancia del televisor.</b>	La unidad y el televisor están demasiado cerca/lejos.	Intente utilizar de nuevo la función de transmisión de señal del mando a distancia del televisor tras cambiar de sitio el emisor IR de la unidad y el sensor del mando a distancia del televisor.	9
		Intente utilizar de nuevo la función de transmisión de señal del mando a distancia del televisor tras cambiar la altura de la unidad quitando o poniendo las bases.	9
	Hay algo que interfiere entre la unidad y el televisor.	Retire el obstáculo.	—
	La función de transmisión de señal del mando a distancia del televisor no está activada.	Reinicie la unidad y compruebe el estado del indicador.	9
	El mando a distancia del televisor no es compatible con la función de transmisión de señal del mando a distancia del televisor.	Coloque la unidad (sin las bases, por ejemplo) de modo que no tape el sensor del mando a distancia del televisor.	9
<b>No puede utilizar gafas 3D.</b>	La unidad obstruye el transmisor de gafas 3D del televisor.	Consulte el manual del televisor para comprobar la posición del transmisor de gafas 3D del televisor y mueva a unidad a una posición donde no haya obstáculos.	—
<b>La imagen de la pantalla del televisor está borrosa o distorsionada.</b>	La unidad está demasiado cerca del televisor CRT.	Aleje la unidad del televisor.	—

Póngase en contacto con el distribuidor autorizado Yamaha más cercano o con un centro de servicio técnico si tiene alguno de los siguientes problemas.

Problema	Causa	Solución	Consulte la página
<b>La alimentación de la unidad desaparece inmediatamente y el indicador INPUT parpadea.</b>	Se ha activado el circuito de protección.		—

# Especificaciones

## Sección del amplificador

- Potencia mínima de salida RMS  
Frontal, izquierda y derecha (1 kHz, 1% THD, 6  $\Omega$ )  
..... 24 W + 24 W  
Subwoofer (100 Hz, 1% THD, 3  $\Omega$ ) ..... 48 W
- Potencia máxima  
Frontal, izquierda y derecha (1 kHz, 10% THD, 6  $\Omega$ )  
..... 30 W + 30 W  
Subwoofer (100 Hz, 10% THD, 3  $\Omega$ ) ..... 60 W

## Sección del altavoz

- Tipo  
Altavoz delantero ..... Tipo de suspensión acústica/  
Tipo de blindaje no magnético  
Subwoofer ..... Tipo reflector de graves/  
Tipo de blindaje no magnético
- Explorador  
Altavoz delantero ..... Cono de 6,5 cm x 2  
Subwoofer ..... Cono de 7,5 cm x 2
- Impedancia  
Altavoz delantero ..... 6  $\Omega$   
Subwoofer ..... 3  $\Omega$
- Repuesta de frecuencia (-10 dB, modo estéreo)  
Altavoz delantero ..... De 150 Hz a 20 kHz  
Subwoofer ..... De 50 Hz a 150 Hz

## Tomas de entrada

- Óptica ..... 2 (TV, BD/DVD)
- Coaxial ..... 1 (STB)

## Tomas de salida

- Subwoofer ..... 1
- Conector del sistema (para interbloqueo de potencia de subwoofer) ..... 1

## General

- Fuente de alimentación  
[Modelos para EE. UU. y Canadá] ..... CA 120 V, 60 Hz  
[Modelo para Taiwán] ..... 110 V CA, 60 Hz  
[Otros modelos] ..... 220-240 V CA, 50/60 Hz
- Consumo de energía ..... 22 W
- Consumo de energía en modo de espera  
..... Menos de 0,5 W
- Dimensiones (An. x Al. x Prof.)  
Con bases ..... 890 x 107 x 120,5 mm
- Peso ..... 4,2 kg

\* Las especificaciones están sujetas a cambios sin previo aviso.



Este sistema emplea nuevas tecnologías y algoritmos que permiten conseguir sonido envolvente de 7 canales con sólo dos altavoces delanteros, y sin utilizar paredes como reflejos.



Fabricado con licencia de Dolby Laboratories. Dolby, Pro Logic y el símbolo de la doble D son marcas comerciales de Dolby Laboratories.



“DTS” y “DTS Digital Surround” son marcas comerciales registradas de DTS, Inc.

## UniVolume

“UniVolume” es una marca comercial de Yamaha Corporation.

# Предупреждение: Внимательно прочитайте это перед использованием аппарата.

- 1 Для обеспечения наилучшего результата, пожалуйста, внимательно прочитайте данную инструкцию. Храните ее в безопасном месте для будущих справок.
- 2 Данную аудиосистему следует устанавливать в хорошо проветриваемых, прохладных, сухих, чистых местах, не подверженных воздействию прямого солнечного света, вибрации, пыли, влаги, и/или холода, вдали от источников тепла. Для обеспечения надлежащей вентиляции оставьте свободное пространство не менее указанного.  
Сверху: 5 см  
Сзади: 5 см  
По сторонам: 1 см
- 3 Во избежание шумов и помех, данный аппарат следует размещать на некотором расстоянии от других электрических приборов, двигателей или трансформаторов.
- 4 Во избежание накопления влаги внутри данного аппарата, что может вызвать электрошок, пожар, привести к поломке данного аппарата и/или представлять угрозу жизни, не следует размещать данный аппарат в среде, подверженной резким изменениям температуры от холодной на жаркую, или в среде с повышенной влажностью (например, в комнате с увлажнителем воздуха).
- 5 Не устанавливайте данный аппарат в местах, где есть риск падения других посторонних объектов на данный аппарат и/или где данный аппарат может подвергнуться попаданию капель брызг жидкостей. На крышке данного аппарата, не следует располагать:
  - другие компоненты, так как это может привести к поломке и/или обесцвечиванию поверхности данного аппарата.
  - горящие объекты (например, свечи), так как это может привести к пожару, поломке данного аппарата и/или представлять телесное повреждение.
  - емкости с жидкостями, так как при их падении жидкости могут вызвать поражение пользователя электрическим током и/или привести к поломке данного аппарата.
- 6 Во избежание прерывания охлаждения данного аппарата, не следует покрывать данный аппарат газетой, скатертью, занавеской и т.д. Повышение температуры внутри данного аппарата может привести к пожару, поломке данного аппарата и/или представлять телесное повреждение.
- 7 Пока все соединения не завершены, не следует подключать данный аппарат к розетке.
- 8 Не используйте данный аппарат, установив его верхней стороной вниз. Это может привести к перегреву и возможной поломке.
- 9 Не применяйте силу по отношению к переключателям, ручкам и/или проводам.
- 10 При отсоединении силового кабеля питания от розетки, вытягивайте его, удерживая за вилку; ни в коем случае не тяните кабель.
- 11 Не применяйте различные химические составы для очистки данного аппарата; это может привести к разрушению покрывающего слоя. Используйте чистую сухую ткань.
- 12 Используйте данный аппарат с соблюдением напряжения, указанным на данном аппарате. Использование данного аппарата при более высоком напряжении, превышающем указанное, является опасным, и может стать причиной пожара, поломки данного аппарата, и/или представлять телесное повреждение. Yamaha не несет ответственности за любую поломку или ущерб вследствие использования данного аппарата при напряжении, не соответствующем указанному напряжению.
- 13 Во избежание поломки от молнии, отключите силовую кабель питания от розетки во время электрической бури.
- 14 Не пробуйте модифицировать или починить данный аппарат. При необходимости свяжитесь с квалифицированным сервисным центром Yamaha. Корпус аппарата не должен открываться ни в коем случае.
- 15 Если вы не собираетесь использовать данный аппарат в течение продолжительного промежутка времени (например, во время отпуска), отключите силовую кабель переменного тока от розетки.
- 16 Перед тем как прийти к заключению о поломке данного аппарата, обязательно изучите раздел “Поиск и устранение неисправностей”, описывающий часто встречающиеся ошибки во время использования.
- 17 Перед перемещением данного аппарата, установите данный аппарат в режим ожидания нажатием кнопки , и отсоедините силовую кабель переменного тока от розетки.
- 18 При внезапном изменении окружающей температуры образовывается конденсация. Отсоедините силовую кабель питания от сети и не пользуйтесь аппаратом.
- 19 Данный аппарат следует устанавливать возле розетки переменного тока, куда можно свободно протянуть силовую кабель.
- 20 Батарейки не должны подвергаться нагреву от солнечных лучей, огня или похожих источников.
- 21 Владелец несет ответственность за размещение и надежную установку аппарата. Yamaha не несет ответственность за любые несчастные случаи, вызванные неправильным размещением или установкой колонок.

## ПРЕДУПРЕЖДЕНИЕ

ВО ИЗБЕЖАНИЕ ПОЖАРА ИЛИ УДАРА ЭЛЕКТРИЧЕСКИМ ТОКОМ, НЕ ПОДВЕРГАЙТЕ ДАННЫЙ АППАРАТ ВОЗДЕЙСТВИЯМ ДОЖДЯ ИЛИ ВЛАГИ.



# СОДЕРЖАНИЕ

Поставляемые компоненты .....	2	Настройка звука в соответствии с личными предпочтениями.....	7
Передняя панель.....	2	Дополнительная информация.....	8
Размещение .....	3	Индикаторы работы устройства.....	11
Подключение .....	4	Поиск и устранение неисправностей... ..	12
Работа .....	6	Технические характеристики .....	14

## Возможности данного устройства

- Воспроизведение высококачественного окружающего звука (AIR SURROUND XTREME)..... 7
- Высококачественное воспроизведение диалогов и дикторского текста (Clear voice)..... 7
- Постоянный уровень громкости для различных каналов, программ, реклам (UniVolume) .....- Управление устройством с помощью пульта ДУ телевизора (обучение работе с пультом ДУ телевизора)..... 9

## Об этом руководстве

- В этом руководстве операции, которые выполняются с помощью кнопок передней панели или пульта ДУ, объясняются на примере кнопок пульта ДУ.
- Символ  обозначает совет по поводу операции. Примечания содержат важную информацию о безопасности и инструкции по эксплуатации.
- Это руководство отпечатано до производства аппарата. Конструкция и технические характеристики могут быть частично изменены в результате усовершенствований и т.д. В случае различий между руководством и аппаратом приоритет имеет аппарат.

## Примечания по пультам ДУ и батарейкам

- Избегайте проливания воды или других жидкостей на пульт ДУ.
- Не роняйте пульт ДУ.
- Не оставляйте и не храните пульт ДУ в следующих местах:
  - в местах с повышенной влажностью, например, возле ванной;
  - в местах с повышенной температурой, например, возле обогревателя или плиты;
  - в местах с очень низкими температурами;
  - в запыленных местах.
- Не подвергайте датчик ДУ данного изделия воздействию солнечных лучей или света от ламп, например флуоресцентных ламп инверторного типа.
- Если батарейки кончаются, операционное расстояние действия пульта ДУ значительно понижается. Если это произошло, замените батарейки на две новые как можно скорее.
- Не используйте старые батарейки вместе с новыми.
- Не используйте батарейки разных типов (например, щелочные и марганцевые батарейки) одновременно. Внимательно ознакомьтесь с информацией на упаковке, поскольку разные типы батареек могут иметь одинаковую форму и цвет.
- Разряженные батарейки могут протечь. Если батарейки протекли, немедленно утилизируйте их. Не прикасайтесь к вытекшему веществу и не допускайте его контакта с одеждой и т.д. Перед установкой новых батареек тщательно очистите отсек для батареек.
- Не выбрасывайте батарейки вместе с бытовыми отходами. Утилизируйте их в соответствии с постановлениями местных органов управления.
- Не допускайте попадания батареек в руки детей. Если ребенок случайно проглотил батарейку, немедленно обратитесь к врачу.
- Если пульт ДУ не используется в течение продолжительного промежутка времени, извлеките из него батарейки.
- Не заряжайте и не разбирайте прилагаемые батарейки.

## Поставляемые компоненты

Перед выполнением сборки и подключений убедитесь в наличии всех следующих компонентов.



Основной блок × 1

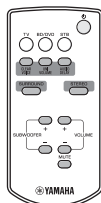

Пульт дистанционного управления × 1



Оптический кабель × 1  
(1,5 м)

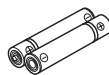

Батарейка × 2  
(AAA, R03, UM4)



Шаблон для крепления × 1



Подкладка × 2  
(для установки на стене)

## Передняя панель

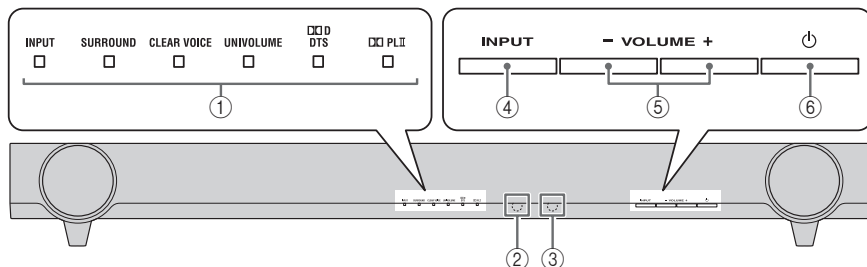

### ① Индикаторы

Загораются для отображения состояния системы (☞ стр. 11).



Если устройство остается включенным в течение 5 секунд без выполнения каких-либо действий, яркость индикаторов будет автоматически уменьшена (функция автоматической установки яркости).

### ② Датчик дистанционного управления

Принимает инфракрасные сигналы от пульта ДУ устройства.

### ③ Датчик дистанционного управления телевизора

Получает инфракрасные сигналы от пульта ДУ телевизора.

### ④ INPUT

Служит для выбора источника ввода, который требуется прослушать (☞ стр. 6).

### ⑤ VOLUME +/-

Управление уровнем громкости изделия (☞ стр. 8).

### ⑥ ⏻ (питание)

Включение устройства или перевод его в режим ожидания.

# Размещение

## Примеры установки



Пример 1: устройство под телевизором

Пример 2: устройство без стойки под телевизором (см. стр. 9)

Пример 3: крепление на стену

### Примечания

- Не устанавливайте устройство на других компонентах, например на BD-проигрывателе или под ними. Вибрация этого устройства может вызвать сбои в работе других компонентов.
- В зависимости от среды установки подключения к таким внешним компонентам, как телевизор или BD-проигрыватель, можно выполнить до установки этого устройства. Сначала рекомендуется временно разместить все компоненты, чтобы решить, какую процедуру выполнить в первую очередь.
- Протирайте устройство чистой, сухой, мягкой тканью (например, тканью для очистки очков).
- Не касайтесь решетки в передней и нижней части устройства.
- Устанавливайте устройство на расстоянии не менее 50 мм от телевизора, чтобы не повредить телевизор задней панелью устройства. Кронштейны в задней части устройства являются съемными.

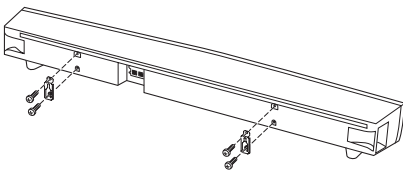

## Крепление устройства на стену

Устройство можно закрепить на стене с помощью кронштейнов в задней части устройства.

**При установке устройства на стену все установочные работы должны проводиться квалифицированным специалистом или дилером. Клиент не должен проводить эти работы самостоятельно. Неправильная или ненадлежащая установка может привести к падению устройства и травме.**

- 1 Прикрепите прилагаемый шаблон для крепления к стене и разметьте по нему отверстия.

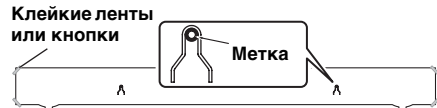

- 2 Снимите шаблон для крепления и вверните имеющиеся в продаже саморезы в помеченные места через прилагаемые подкладки.

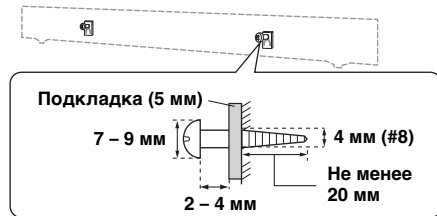

- 3 Повесьте устройство на саморезы, используя кронштейны в задней части устройства.

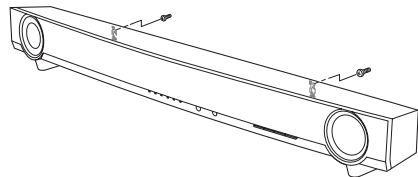

### Примечания

- Не закрепляйте устройство на стене, сделанной из непрочных материалов, например из штукатурки или фанеры. Это может привести к падению устройства.
- Используйте имеющиеся в продаже саморезы, которые могут выдержать вес установленной системы.
- Обязательно используйте указанные саморезы для крепления устройства. Использование других крепежей, кроме указанных саморезов, например более коротких саморезов, гвоздей или двусторонней клейкой ленты, может привести к падению устройства.
- При подключении устройства необходимо зафиксировать кабели в тех местах, где они свободно свисают. Если вы нечаянно заденете провисающий кабель ногой или рукой, устройство может упасть.
- После установки устройства убедитесь, что оно установлено надежно. Компания Yamaha не несет ответственности за любые несчастные случаи, вызванные ненадлежащей установкой.

## Подключение

- Не подключайте кабель питания, пока не завершены все подключения.
- Не прилагайте излишних усилий при включении штекера кабеля. Это может привести к повреждению штекера кабеля или разъема.

### Подключение телевизора

Устройство воспроизводит звуковой сигнал, поступающий с телевизора. Перед тем как подключить устройство, подсоедините к телевизору входные компоненты, например BD-проигрыватель и т.д., а затем убедитесь в том, что компоненты надлежащим образом воспроизводят сигналы. Для получения дополнительной информации см. руководства, прилагаемые к телевизору, BD-проигрывателю и т.д. После этого подсоедините устройство к телевизору, как показано ниже.

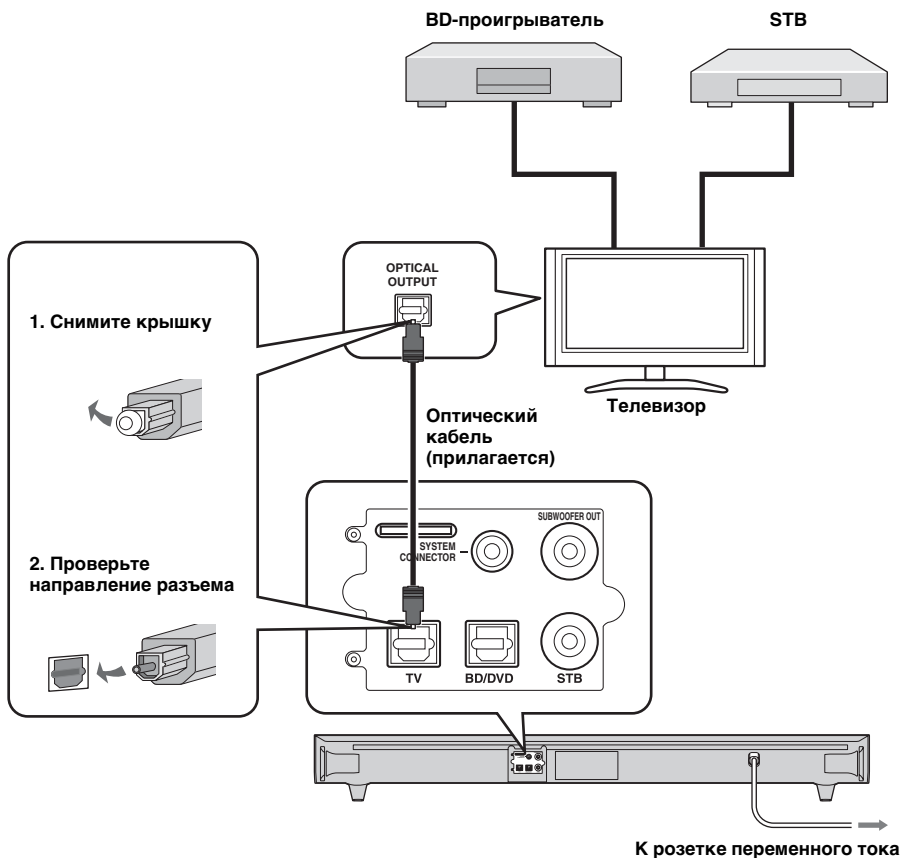

### Настройка телевизора

После того как будут завершены все подключения, настройте параметры телевизора до начала работы.

- Установите минимальный уровень громкости телевизора.
- Если имеется такая возможность, выключите встроенные громкоговорители телевизора.

## Дополнительные подключения

Подсоедините входные компоненты (BD-проигрыватель, STB и т.д.) напрямую к устройству в следующих случаях.

- Если устройство не воспроизводит звуковой сигнал с компонентов, подключенных к телевизору (см. стр. 4).
- Если телевизор не оснащен гнездами аудиовхода для подключения входных компонентов, например BD-проигрывателя и т.д.

Для получения дополнительной информации об использовании внешнего сабвуфера и надлежащих настройках устройства см. раздел “Использование внешнего сабвуфера” (см. стр. 8).

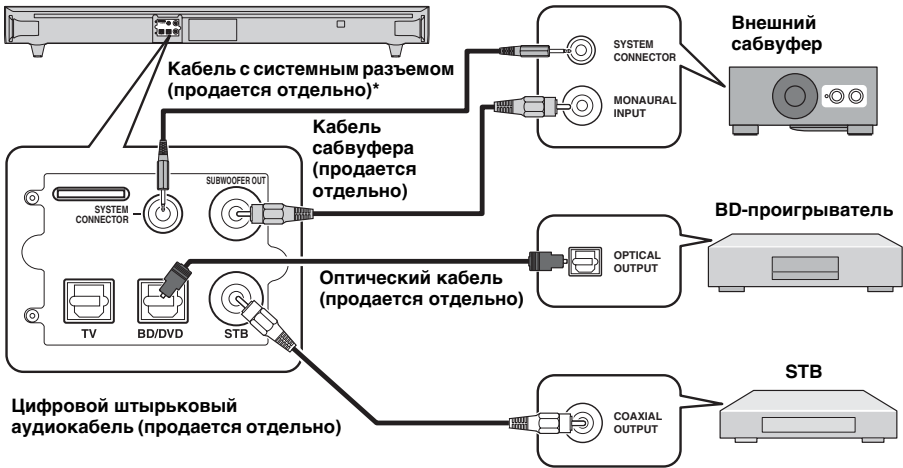

\* Для подключения внешнего сабвуфера Yamaha используйте кабель, прилагаемый к сабвуферу, чтобы задействовать функцию синхронного включения и выключения устройства и сабвуфера.

## Работа

После завершения подключения всех кабелей и работы с пультом ДУ выполните следующую процедуру, чтобы начать основные операции воспроизведения.

### Пульт ДУ

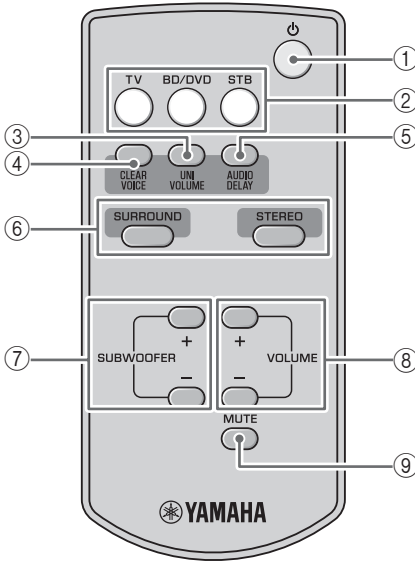

- 1 **⏻ (питание):** включение устройства или перевод его в режим ожидания.
- 2 **Кнопки выбора входа:** выбор источника ввода, который требуется прослушать.
- 3 **UNIVOLUME:** включение и выключение режима UniVolume (стр. 7).
- 4 **CLEAR VOICE:** включение и выключение режима Clear voice (стр. 7).
- 5 **AUDIO DELAY:** включение и выключение режима регулировки задержки звука (стр. 8).
- 6 **SURROUND/STEREO:** переключение режимов окружающего звучания/стерео. (стр. 7)
- 7 **SUBWOOFER +/-:** изменение уровня громкости сабвуфера (стр. 8).
- 8 **VOLUME +/-:** изменение уровня громкости (стр. 8).
- 9 **MUTE:** включение и выключение режима отключения звука (стр. 8).

### Установка батареек

Перед установкой батареек или использованием пульта ДУ обязательно прочтите меры предосторожности при работе с пультом ДУ и обращении с батарейками в разделе “Примечания по пультам ДУ и батарейкам” (стр. 1).

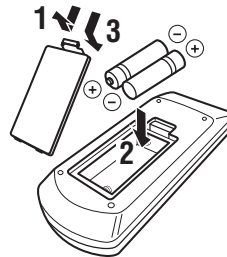

### Диапазон управления

Используйте пульт ДУ на расстоянии не более 6 м от основного устройства и направляйте его на датчик ДУ.

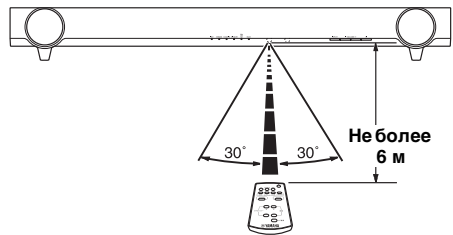

## Основные операции воспроизведения

- 1 Включите телевизор.
- 2 Нажмите кнопку TV, чтобы выбрать телевизор в качестве входа устройства.  
Устройство начнет воспроизведение звукового сигнала с телевизора. Индикатор INPUT загорится зеленым цветом. (стр. 11)
- 3 Переключите вход телевизора, если используются такие компоненты, как BD-проигрыватель.



 Воспроизведение с таких компонентов, как BD-проигрыватель, подключенных к гнезду аудиовхода устройства.

1 Переключите видеовход телевизора к видеисточнику, например BD-проигрывателю.

2 Нажмите кнопку BD/DVD или STB, чтобы выбрать вход устройства.

Цвет индикатора INPUT зависит от выбранного входа (стр. 11).

3 Начните воспроизведение.





Для получения информации о внешнем компоненте см. руководство по эксплуатации используемого устройства.

## Настройка звука в соответствии с личными предпочтениями

### Переключение звука между стереофоническим и окружающим звуком

**Воспроизведение окружающего звука:** можно получить реалистичные звуковые эффекты с помощью эксклюзивной функции AIR SURROUND XTREME компании Yamaha.

**Воспроизведение стереофонического звука:** расширенное звучание обеспечивается для 2-канального источника.

Режим окружающего звука	Режим стерео
 <p><b>SURROUND</b> Зеленый</p>	 <p><b>STEREO</b> Не горит</p>

### Автоматическая регулировка уровня громкости (UniVolume)

Компенсация сильной разницы в громкости при просмотре телевизора, с целью лучшего восприятия звука в следующих случаях.

- При переключении канала
- При смене телевизионной программы на рекламу
- При завершении одной программы и начале другой



### Более четкое воспроизведение диалогов и дикторского текста с телевизора (Clear voice)

Эта функция позволяет более четко воспроизводить диалоги в фильмах, телепостановки, прямые репортажи.



## Регулировка уровня громкости

Нажмите кнопки **VOLUME +/-**, чтобы отрегулировать уровень громкости.

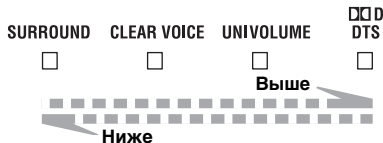

Цвет индикатора **DDD DTS** будет изменяться в зависимости от диапазона регулировки. Зеленый цвет указывает на низкий уровень громкости; оранжевый – средний уровень; красный – высокий уровень.

### Примечание

Обратите внимание, что красный цвет индикатора **DDD DTS** указывает на высокий уровень громкости. Слишком громкий звук может повредить слух или мешать окружающим.



Чтобы временно отключить звук, нажмите кнопку **MUTE**.

Для восстановления обычного уровня громкости снова нажмите кнопку **MUTE** или кнопки **VOLUME +/-**.



## Регулировка уровня громкости сабвуфера

Нажмите кнопки **SUBWOOFER +/-**, чтобы отрегулировать уровень громкости низких частот.

Цвет индикатора **DDD DTS** будет изменяться в зависимости от уровня громкости низких частот. Зеленый цвет указывает на отрицательный уровень; оранжевый – на стандартный уровень (значение по умолчанию: 0); красный – положительный уровень.

## Управление задержкой звучания

Эту функцию можно использовать для задержки вывода звука для синхронизации с видеозображением.

**1** Нажмите и удерживайте нажатой кнопку **AUDIO DELAY** более 3 секунд, чтобы войти в режим настройки.



Мигает зеленым (стр. 11)

**2** Нажмите кнопки **SUBWOOFER +/-**, чтобы отрегулировать время задержки (+ увеличивает время задержки).



Увеличение времени задержки



Уменьшение времени задержки

Цвет индикатора **DDD DTS** будет изменяться в зависимости от диапазона регулировки. Зеленый цвет указывает на малое время задержки; оранжевый – на среднее время задержки; красный – на длительное время задержки.

**3** Нажмите кнопку **AUDIO DELAY**, чтобы выйти из режима настройки.



Устройство выйдет из режима настройки, если в течение 20 секунд не будут выполняться никакие действия.

## Дополнительная информация

### Использование внешнего сабвуфера

Хотя в устройстве имеется встроенный сабвуфер, можно также использовать имеющийся в продаже сабвуфер с питанием по своему выбору. См. раздел “Дополнительные подключения” (стр. 5).

**1** Переведите устройство в режим ожидания.

**2** Одновременно нажмите кнопки **VOLUME -** и **⏻** основного устройства, затем сначала отпустите кнопку **⏻**, после чего отпустите кнопку **VOLUME -**.

Устройство будет включено после переключения со встроенного на внешний сабвуфер. Индикатор **SURROUND** загорается, как показано на следующем рисунке. Проверьте правильность настройки (стр. 11).

	Встроенный сабвуфер	Внешний сабвуфер
Индикатор <b>SURROUND</b> (в течение 2 секунд после включения устройства)	<b>SURROUND</b>  Зеленый	<b>SURROUND</b>  Не горит

- По умолчанию используется встроенный сабвуфер.
- Можно проверить текущую настройку путем повторного включения устройства, переключив его из режима ожидания.

### Примечание

Встроенный и внешний сабвуферы не удастся использовать одновременно.



## Управление пультом ДУ телевизора затруднено (при установке устройства под телевизором)

Управление пультом ДУ телевизора может быть затруднено, если датчик телевизора закрыт устройством, установленным под телевизором. Попробуйте устранить неисправность, выполнив два следующих действия.

- ① **Перемещайте устройство во всех направлениях.**
- ② **Снимите подставки, чтобы опустить устройство.**



### Примечание

Сохраните подставки и винты в надежном месте для дальнейшего использования.

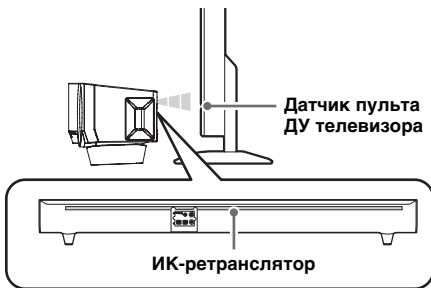

## Использование функции передачи управляющих сигналов пульта ДУ телевизора

Если неисправность не удастся устранить описанными выше методами, выполните следующие действия, чтобы использовать функцию передачи управляющих сигналов пульта ДУ телевизора. Эта функция позволяет принимать управляющие сигналы пульта ДУ телевизора датчиком в передней части устройства и передавать сигналы на датчик ДУ телевизора с помощью ИК-ретранслятора, установленного в задней части устройства.



- 1 **Переведите устройство в режим ожидания.**
- 2 **Одновременно нажмите кнопки VOLUME + и  $\odot$  основного устройства, затем сначала отпустите кнопку  $\odot$ , после чего отпустите кнопку VOLUME +.**

Функция передачи управляющих сигналов пульта ДУ телевизора будет включена или выключена после включения устройства. Индикатор CLEAR VOICE загорается, как показано на следующем рисунке. Проверьте правильность настройки (\*\*<sup>стр.</sup> 11).

	Вкл	Выкл
Индикатор CLEAR VOICE (в течение 2 секунд после включения устройства)	CLEAR VOICE  Не горит	CLEAR VOICE  Зеленый

- Настройка по умолчанию: Выкл.
- Можно проверить текущую настройку путем повторного включения устройства, переключив его из режима ожидания.

### Примечания

- Перемещайте устройство во всех направлениях, если управление с пульта ДУ телевизора все еще затруднено.
- Функция передачи управляющих сигналов пульта ДУ телевизора включена, даже если устройство находится в режиме ожидания.

## Управление устройством с помощью пульта дистанционного управления телевизора (функция обучения работе с пультом дистанционного управления телевизора)

Для управления телевизором и устройством можно использовать только пульт ДУ телевизора, обучив устройство командам пульта ДУ телевизора. Можно использовать следующие функции пульта ДУ телевизора.

- **Уменьшение громкости**
- **Увеличение громкости**
- **Питание включено/режим ожидания**



Эти функции могут быть недоступны на некоторых пультах ДУ телевизоров. В этом случае используйте пульт ДУ, прилагаемый к устройству.

- 1 **Переведите устройство и телевизор в режим ожидания.**
- 2 **Одновременно нажмите кнопки INPUT и  $\odot$  основного устройства, затем сначала отпустите кнопку  $\odot$ , после чего отпустите кнопку INPUT.**

Устройство перейдет в режим обучения работе с пультом дистанционного управления.



Продолжение на следующей странице. ➔

**3** Нажмите указанную ниже кнопку основного устройства, чтобы выбрать функцию, которой требуется обучить устройство.

Функция, которой требуется обучить устройство	Кнопка устройства	Индикатор мигает зеленым
Уменьшение громкости	VOLUME -	□ □ □ □ □ □ □ □
Увеличение громкости	VOLUME +	□ □ □ □ □ □ □ □
Питание включено/режим ожидания	⏻	□ □ □ □ □ □ □ □

**4** Направьте пульт ДУ телевизора на датчик дистанционного управления и нажмите соответствующую кнопку два или три раза, чтобы индикатор перестал мигать и горел зеленым.

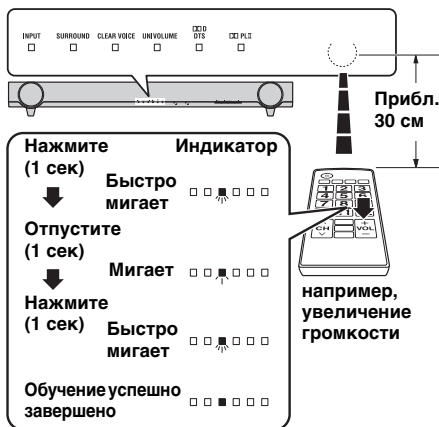

**Сбой обучения**

Индикаторы UNIVOLUME, CLEAR VOICE, SURROUND будут одновременно мигать в течение приблизительно 3 секунд.

**5** Повторите шаги 3 и 4, чтобы обучить устройство выполнению других операций.

**6** Нажмите кнопку ⏻ основного устройства в течение более 3 секунд, чтобы выйти из режима обучения работе с пультом дистанционного управления.

Отпустите кнопку ⏻ основного устройства, когда все индикаторы будут гореть зеленым цветом. Устройство перейдет в режим ожидания.

**Примечания**

- Если устройство в режиме обучения работе с пультом дистанционного управления остается включенным в течение 5 минут без выполнения каких-либо действий, оно автоматически переходит в режим ожидания.
- В случае сбоя обучения повторите попытку, выключив телевизор. Обратите внимание, что блики на экране могут вносить помехи в режиме обучения работе с пультом дистанционного управления телевизора.

**Удаление всех изученных команд пульта ДУ телевизора**

**1** Переведите устройство в режим ожидания.

**2** Одновременно нажмите кнопки INPUT и ⏻ основного устройства, затем сначала отпустите кнопку ⏻, после чего отпустите кнопку INPUT.



**3** Снова нажмите кнопку INPUT основного устройства в течение более 3 секунд.

**4** Отпустите кнопку INPUT основного устройства, когда начнет мигать индикатор DDD DTS.

Нажмите кнопку ⏻ на основном устройстве и удерживайте ее более 3 секунд, чтобы выйти из режима обучения работе с пультом дистанционного управления или выполнить операции по обучению устройства функциям пульта дистанционного управления другого телевизора.

**Перезапуск устройства**

Если устройство по каким-либо причинам перестанет реагировать на команды, можно восстановить заводские настройки устройства.

**1** Переведите устройство в режим ожидания.

**2** Снова нажмите и удерживайте нажатой кнопку ⏻ основного устройства в течение более 3 секунд.

Все индикаторы будут мигать зеленым.



**3** Отпустите кнопку ⏻ основного устройства.

# Индикаторы работы устройства

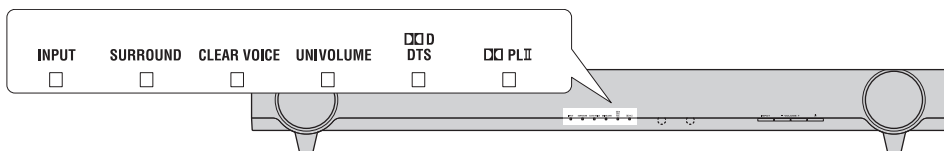

Шесть индикаторов устройства расположены в следующем порядке. Их цвет и вид показаны ниже.

- : горит зеленым     : горит красным     : горит оранжевым     : не горит  
 : мигает зеленым     : мигает красным

## Индикация сразу после включения устройства

Сразу после включения устройства индикаторы следующим образом отображают состояние устройства.

Используемый сабвуфер (стр. 8)	Функция передачи управляющих сигналов пульта ДУ телевизора (стр. 9)	Индикаторы
Встроенный сабвуфер	Выкл	<input type="checkbox"/> <input type="checkbox"/> <input type="checkbox"/> <input type="checkbox"/> <input type="checkbox"/> <input type="checkbox"/> <input type="checkbox"/> <input type="checkbox"/> <input type="checkbox"/> <input type="checkbox"/> <input type="checkbox"/> <input type="checkbox"/> <input type="checkbox"/> <input type="checkbox"/> <input type="checkbox"/> <input type="checkbox"/>
Внешний сабвуфер	Выкл	<input type="checkbox"/> <input type="checkbox"/> <input type="checkbox"/> <input type="checkbox"/> <input type="checkbox"/> <input type="checkbox"/> <input type="checkbox"/> <input type="checkbox"/> <input type="checkbox"/> <input type="checkbox"/> <input type="checkbox"/> <input type="checkbox"/> <input type="checkbox"/> <input type="checkbox"/> <input type="checkbox"/>
Встроенный сабвуфер	Вкл	<input type="checkbox"/> <input type="checkbox"/> <input type="checkbox"/> <input type="checkbox"/> <input type="checkbox"/> <input type="checkbox"/> <input type="checkbox"/> <input type="checkbox"/> <input type="checkbox"/> <input type="checkbox"/> <input type="checkbox"/> <input type="checkbox"/> <input type="checkbox"/> <input type="checkbox"/> <input type="checkbox"/>
Внешний сабвуфер	Вкл	<input type="checkbox"/> <input type="checkbox"/> <input type="checkbox"/> <input type="checkbox"/> <input type="checkbox"/> <input type="checkbox"/> <input type="checkbox"/> <input type="checkbox"/> <input type="checkbox"/> <input type="checkbox"/> <input type="checkbox"/> <input type="checkbox"/> <input type="checkbox"/> <input type="checkbox"/> <input type="checkbox"/>

## Индикация режима настройки

Режим настройки отображается индикаторами следующим образом.

Режим настройки	Индикаторы
Управление задержкой звучания (стр. 8)	<input type="checkbox"/> <input type="checkbox"/> <input type="checkbox"/> <input type="checkbox"/> <input type="checkbox"/> <input type="checkbox"/> *
Обучение работе с пультом ДУ телевизора (стр. 9)	<input checked="" type="checkbox"/> <input type="checkbox"/> <input type="checkbox"/> <input type="checkbox"/> <input type="checkbox"/> <input type="checkbox"/> *

\* Эти индикаторы горят с учетом состояния.

## Нормальная индикация

INPUT	SURROUND	CLEAR VOICE	UNIVOLUME	DTS	PLI
<input type="checkbox"/> : TV	<input type="checkbox"/> : воспроизведение окружающего звука	<input type="checkbox"/> : функция Clear voice включена	<input type="checkbox"/> : функция UniVolume включена	<input type="checkbox"/> : Dolby Digital	<input type="checkbox"/> : Воспроизведение окружающего звука входа 2-канального стереосигнала
<input checked="" type="checkbox"/> : BD/DVD	<input type="checkbox"/> : стереофоническое воспроизведение	<input type="checkbox"/> : функция Clear voice выключена	<input type="checkbox"/> : функция UniVolume выключена	<input type="checkbox"/> : PCM	<input type="checkbox"/> : • Стереофоническое воспроизведение • Воспроизведение окружающего звука входа сигнала окружающего звука
<input type="checkbox"/> : STB	<input type="checkbox"/> <input type="checkbox"/> <input type="checkbox"/> : отключение звука			<input checked="" type="checkbox"/> : DTS Digital Surround	
<input type="checkbox"/> : режим ожидания					

## Поиск и устранение неисправностей

Если устройство работает неправильно, см. таблицу ниже. Если неисправность не указана в таблице или неисправность не удалось устранить, следуя указаниям таблицы, переведите устройство в режим ожидания, отсоедините силовой кабель и обратитесь к ближайшему авторизованному дилеру Yamaha или в сервис-центр. Сначала выполните следующие проверки.

- 1 Силовой кабель переменного тока устройства, телевизора и внешних компонентов (например, BD-проигрывателя) надежно подключены к электрической розетке.
- 2 Питание устройства, телевизора и внешних компонентов (например, BD-проигрывателя) включено.
- 3 Все кабели надежно подсоединены к соответствующим гнездам каждого компонента.

Проблема	Причина	Решение	См. стр.
<b>После включения системы питания сразу же выключается.</b>	Ненадежно подключен кабель питания.	Плотно подключите кабель питания к гнезду.	4
	Произошел сильный скачок напряжения, например из-за вспышки молнии или избыточного статического электричества.	Переведите устройство в режим ожидания, затем отсоедините кабель питания. Подождите около 30 секунд, затем подключите кабель питания и снова включите устройство.	—
	Это устройство имеет функцию автоматического перехода в режим ожидания, которая обеспечивает автоматический переход в режим ожидания, если устройство остается включенным в течение 12 часов без выполнения каких-либо действий.		—
<b>Из динамиков не слышен звук.</b>	Возможно, установлен минимальный уровень громкости.	Отрегулируйте уровень громкости.	8
	Включена функция отключения звука.	Нажмите кнопку MUTE на пульте ДУ, чтобы отменить функцию отключения звука, затем отрегулируйте уровень громкости.	8
	Неправильный источник ввода или настройка ввода.	Выберите правильный источник ввода или настройку ввода.	7
<b>Не удается добиться эффекта объемного звучания.</b>	Режим объемного звучания не выбран.	Нажмите кнопку SURROUND на пульте ДУ, чтобы воспроизвести сигнал источника с эффектом объемного звучания.	7
<b>Отсутствуют низкие частоты/из встроенного сабвуфера не слышен звук.</b>	Возможно, установлен минимальный уровень громкости канала сабвуфера.	Отрегулируйте уровень громкости сабвуфера.	8
	Выбрана противоположная настройка сабвуфера.	Выберите сборную настройку сабвуфера.	8
	Источник не содержит низкочастотных сигналов.		—
	Выбрано воспроизведение на внешнем сабвуфере, однако кабель между устройством и внешним сабвуфером не подключен.	Соедините устройство и внешний сабвуфер штырьковым кабелем сабвуфера.	5
<b>Уровень громкости уменьшается без каких-либо действий.</b>	Устройство регулирует уровень громкости в определенном диапазоне, чтобы предотвратить воспроизведение сигнала с чрезмерно высоким уровнем громкости.	Установите требуемый уровень громкости.	8
<b>Устройство работает неправильно.</b>	Произошел сильный скачок напряжения, например из-за вспышки молнии, избыточного статического электричества или падения напряжения в сети.	Переведите устройство в режим ожидания, затем отсоедините кабель питания. Подождите около 30 секунд, затем подключите кабель питания и снова включите устройство.	—
<b>Цифровое или высокочастотное оборудование создает помехи.</b>	Устройство установлено слишком близко к цифровому или высокочастотному оборудованию.	Поместите устройство вдали от этого оборудования.	—
<b>Не удается управлять устройством с помощью пульта ДУ.</b>	Устройство находится за пределами рабочего диапазона пульта ДУ.	Пульт ДУ устройства работает на расстоянии не более 6 м от устройства.	6
	На датчик пульта ДУ устройства попадают прямые солнечные лучи или другой свет.	Измените освещение или положение устройства.	—
	Истек срок годности батареек.	Замените батарейки.	6

Проблема	Причина	Решение	См. стр.
Громкость устройства и телевизора увеличивается одновременно.	Телевизор принял сигнал пульта ДУ телевизора после обучения устройства.	Установите минимальный уровень громкости на телевизоре или выключите вывод звука на встроенные динамики телевизора.	—
		Отрегулируйте уровень громкости с пульта ДУ устройства.	8
Уровень громкости, сабвуфер, время задержки звука не регулируются.	Достигнут максимальный или минимальный предел регулировки.		8
Устройство не проходит обучение функциям пульта ДУ телевизора.	На датчик пульта ДУ устройства попадают прямые солнечные лучи или другой свет.	Измените месторасположение устройства.	—
	Блики на экране телевизора вносят помехи в сигнал дистанционного управления.	Отсоедините кабель питания и повторите обучение работе с пультом ДУ.	—
	Возможно, истек срок годности батареек пульта ДУ телевизора.	Замените батарейки.	—
	Кнопка устройства для обучения работе с пультом дистанционного управления не была нажата слишком долго.	Нажимайте кнопку пульта ДУ телевизора в следующем порядке: нажмите в течение 1 секунды → отпустите на 1 секунду → нажмите в течение 1 секунды	9
	Пульт ДУ телевизора недоступен для обучения работе с пультом ДУ телевизора.	Используйте пульт ДУ устройства.	9
	Устройство находится за пределами рабочего диапазона пульта ДУ телевизора.	Направьте пульт ДУ телевизора на датчик ДУ устройства с расстояния не более 30 см.	9
	Устройство не переходит в режим обучения работе с пультом дистанционного управления.	Продолжите работу после того, как индикатор INPUT начнет мигать красным.	9
Отсутствует питание устройства или телевизора (например, устройство находится в режиме ожидания при включенном телевизоре).	В начале работы отсутствует питание устройства или телевизора.	Когда телевизор и устройство включены с помощью соответствующих кнопок на их корпусах, то переключить телевизор и устройство в режим ожидания можно нажатием кнопки питания на пульте ДУ телевизора.	9
Пульт ДУ телевизора не работает даже при использовании функции передачи управляющих сигналов пульта ДУ телевизора.	Устройство и телевизор расположены слишком близко или слишком далеко друг от друга.	Попытайтесь использовать функцию передачи управляющих сигналов пульта ДУ телевизора после изменения положения ИК-ретранслятора на устройстве и датчика ДУ телевизора.	9
		Попытайтесь использовать функцию передачи управляющих сигналов пульта ДУ телевизора после изменения высоты устройства, сняв или установив подставку.	9
	Между устройством и телевизором имеется препятствие.	Уберите препятствие.	—
	Функция передачи управляющих сигналов пульта ДУ телевизора не включена.	Перезапустите устройство и проверьте состояние индикаторов.	9
	Пульт ДУ телевизора несовместим с функцией передачи управляющих сигналов пульта ДУ телевизора.	Разместите устройство так (например, без подставок), чтобы не закрывать датчик пульта ДУ на телевизоре.	9
Не удается использовать 3D-очки.	Устройство блокирует передатчик 3D-очков телевизора.	Проверьте положение передатчика 3D-очков телевизора в руководстве, прилагаемом к телевизору. Переместите устройство так, чтобы оно не блокировало этот датчик.	—
Изображение на экране телевизора становится нечетким или искаженным.	Устройство слишком близко расположено к телевизору с электронно-лучевой трубкой.	Отодвиньте устройство от телевизора.	—

При возникновении следующей проблемы обратитесь к ближайшему авторизованному дилеру Yamaha или в сервисный центр.

Проблема	Причина	Решение	См. стр.
Питание устройства незамедлительно выключается, и мигает индикатор INPUT.	Активирована схема защиты.		—

# Технические характеристики

## Раздел усилителя

- Минимальная выходная мощность RMS  
Передний левый и правый (1 кГц, 1% гармонич. искаж., 6 Ω) .....24 Вт + 24 Вт  
Сабвуфер (100 Гц, 1% гармонич. искаж., 3 Ω) .....48 Вт
- Максимальная мощность  
Передний левый и правый  
(1 кГц, 10% гармонич. искаж., 6 Ω) .....30 Вт + 30 Вт  
Сабвуфер (100 Гц, 10% гармонич. искаж., 3 Ω) .....60 Вт

## Динамики

- Тип  
Фронтальный динамик ..... Акустическая подвеска/  
Немагнитный тип защиты  
Сабвуфер ..... Фазаинверторный/  
Немагнитный тип защиты
- Динамики  
Фронтальный динамик  
..... 6,5 см, конического типа × 2  
Сабвуфер ..... 7,5 см, конического типа × 2
- Сопротивление  
Фронтальный динамик .....6 Ω  
Сабвуфер .....3 Ω
- Частотный диапазон (-10 дБ, стерео)  
Фронтальный динамик .....от 150 Гц до 20 кГц  
Сабвуфер .....от 50 Гц до 150 Гц

## Входные гнезда

- Оптическое ..... 2 (TV, BD/DVD)
- Коаксиальное .....1 (STB)

## Выходные гнезда

- Сабвуфер ..... 1
- Системный разъем (для связанного управления питанием сабвуфера) ..... 1

## Общая часть

- Напряжение  
[Модели для США и Канады]  
.....120 В переменного тока, 60 Гц  
[Модель для Тайваня]  
.....110 В переменного тока, 60 Гц  
[Другие модели]  
..... 220-240 В переменного тока, 50/60 Гц
- Энергопотребление .....22 Вт
- Энергопотребление в режиме ожидания  
.....менее 0,5 Вт
- Размеры (Ш × В × Г)  
С подставками .....890 × 107 × 120,5 мм
- Вес .....4,2 кг

\* Технические характеристики могут изменяться без уведомления.



В системе применены новые технологии и алгоритмы, позволяющие получить 7-канальное объемное звучание с помощью всего лишь двух фронтальных динамиков и без использования отражения от стен.



Изготовлено по лицензии компании Dolby Laboratories. Dolby, Pro Logic и символ с двойным "D" являются торговыми марками компании Dolby Laboratories.



"DTS" и "DTS Digital Surround" – зарегистрированные торговые марки компании DTS, Inc.

## UniVolume

"UniVolume" является торговой маркой корпорации Yamaha Corporation.

Данный аппарат считается не отключенным от источника переменного тока все то время, пока он подключен к сети переменного тока, даже если данный аппарат был выключен через . В таком положении, данный аппарат потребляет очень малый объем электроэнергии.

### (кнопка питания)

Включение питания данного устройства или перевод его в режим ожидания.



YAMAHA CORPORATION

Printed in Malaysia ZA79080