

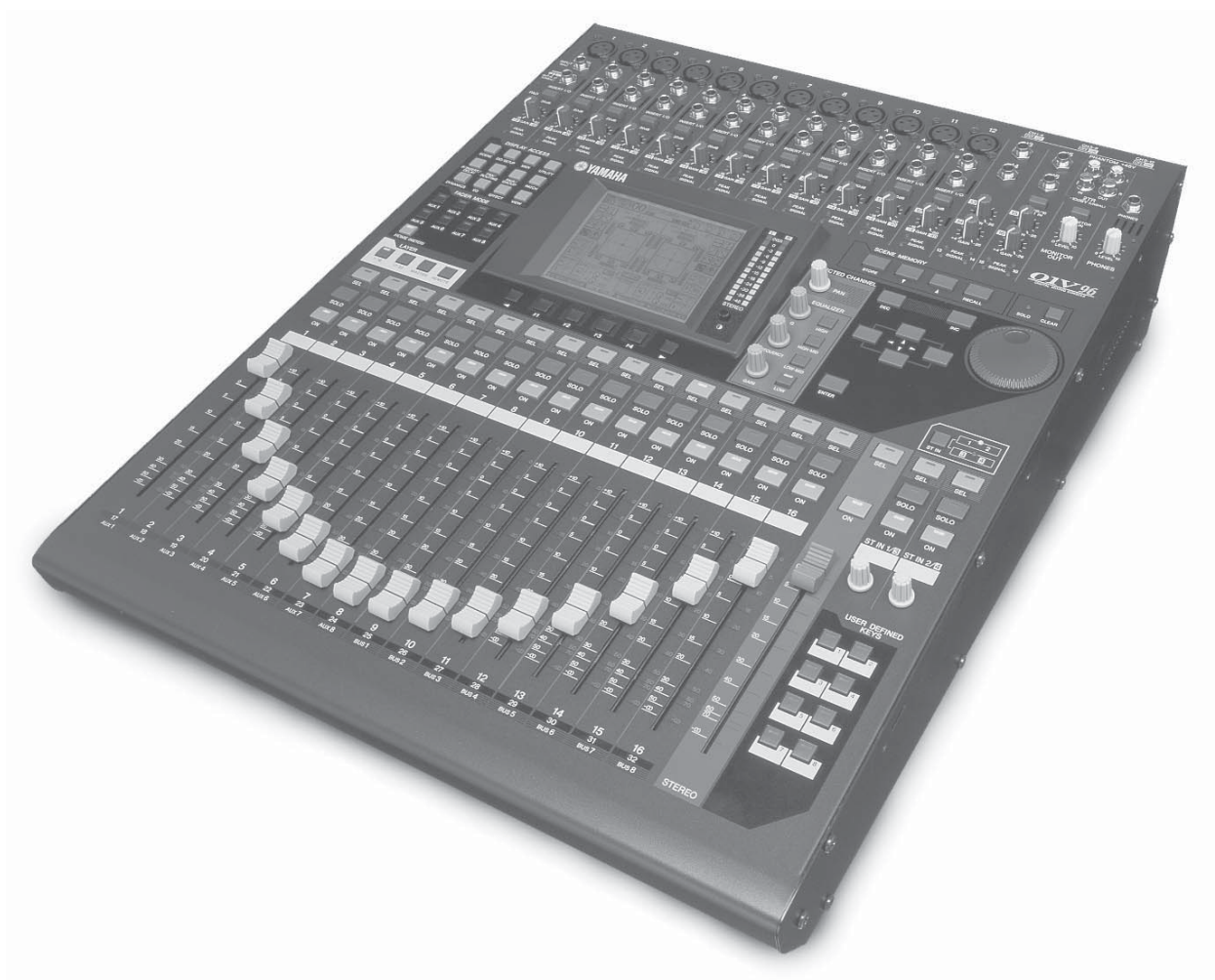

O1V96 *Версия 2*

DIGITAL MIXING CONSOLE

Руководство Пользователя



Храните данное руководство для дальнейшего пользования



Вышеприведенное предупреждение расположено на верхней панели устройства.

Предупреждающие знаки



Значок молнии со стрелкой в равностороннем треугольнике предназначен для предупреждения пользователя о присутствии в корпусе продукта неизолированного «опасного напряжения», которое может вызвать опасный электрический удар.



Восклицательный знак в равностороннем треугольнике предназначен для предупреждения пользователя о наличии в сопроводительной документации важных инструкций по эксплуатации или обслуживанию.

ИНСТРУКЦИИ ПО БЕЗОПАСНОСТИ

- 1 Внимательно прочтите эти инструкции.
- 2 Выполняйте эти инструкции.
- 3 Учтите все предупреждения.
- 4 Следуйте всем инструкциям.
- 5 Не используйте устройство вблизи источников влаги.
- 6 Протирайте устройство только сухой тканью.
- 7 Не закрывайте вентиляционные отверстия. Установите изделие в соответствии с инструкциями изготовителя.
- 8 Не устанавливайте прибор вблизи источников высокой температуры типа радиаторов, печей, или других устройств (включая усилители).
- 9 Не разбирайте и не переделывайте вилку сетевого кабеля. Вилка может быть двух типов: поляризованной или заземляющей. Поляризованная вилка имеет два плоских контакта, один из которых, более широкий. Вилка заземляющего типа имеет три контакта - два штыревых, для подачи напряжения, и третий заземляющий. Широкий контакт, или третий заземляющий, предусмотрен для вашей безопасности. Не пытайтесь включить прибор в сеть, если вилка не соответствует розетке. Пригласите электрика для установки новой розетки.
- 10 Предохраняйте сетевой шнур от перегибов, зажимов, излишнего натяжения и давления особенно возле розетки, к которой подключен прибор, и на выходе из прибора.

- 11 Используйте только аксессуары предлагаемые изготовителем в комплекте.

- 12 Устанавливайте устройство только на подставки и стеллажи указанные изготовителем, или продаваемые вместе с аппаратом. Будьте осторожны при перемещении устройства.

- 13 Не оставляйте устройство включенным в сеть во время грозы. Также выключайте его, если в течение длительного времени не будете им пользоваться.

- 14 При необходимости ремонта устройства обращайтесь только к квалифицированным специалистам. Если устройство было повреждено (например, оборвался шнур источника питания, повреждена вилка, была пролита на аппарат жидкость, или какие-либо предметы попали внутрь, устройство находилось во влажном месте или под дождем, не работает как обычно) необходимо срочно обратиться в сервисный центр.



ПРЕДУПРЕЖДЕНИЕ

ВО ИЗБЕЖАНИЕ РИСКА ВОЗНИКНОВЕНИЯ ПОЖАРА ИЛИ УДАРА ТОКОМ, НЕ ИСПОЛЬЗУЙТЕ ЭТОТ АППАРАТ ПОД ДОЖДЕМ ИЛИ ВО ВЛАЖНЫХ МЕСТАХ.

ТЕХНИКА БЕЗОПАСНОСТИ

ПОЖАЛУЙСТА, ВНИМАТЕЛЬНО ПРОЧИТАЙТЕ ПЕРЕД НАЧАЛОМ ЭКСПЛУАТАЦИИ УСТРОЙСТВА.

* пожалуйста, храните это руководство в надежном месте, чтобы при необходимости вы могли к нему обратиться.



ВНИМАНИЕ

Игнорирование следующих мер предосторожности может привести к поражению электрическим током, пожару или повреждению устройства.

Эти меры включают, но не ограничены, следующим:

Электропитание/Сетевой кабель

- Перед использованием убедитесь, что сетевое напряжение соответствует напряжению питания микшера. Требуемое напряжение указано на корпусе устройства.
- Используйте только кабель, входящий в комплект устройства.
- Не размещайте шнур питания вблизи источников высокой температуры типа обогревателей и радиаторов. Во избежание повреждения шнура питания чрезмерно не перегибайте его и не ставьте на него тяжелые предметы.

Не открывайте

- Не открывайте устройство и не пытайтесь разбирать внутренние детали или что-либо переделывать во внутренней схеме инструмента. Прибор не содержит никаких пригодных к эксплуатации пользователем деталей. Если Вам кажется, что устройство работает неправильно, немедленно прекратите использование и пригласите квалифицированного специалиста фирмы Yamaha.

Внимание вода

- Не оставляйте устройство под дождем, не используйте его вблизи источников влаги и не размещайте возле всевозможных емкостей содержащих жидкости, которые могли бы пролиться на прибор.
- Никогда не вставляйте и не вынимайте электрическую вилку влажными руками.

Устройство работает неправильно

- Если сетевой шнур или вилка оказываются поврежденными или оголенными, если нет звука во время использования устройства, если появляются специфические запахи или дым, которые, как Вам кажется, вызваны неисправностью устройства, немедленно отключите питание, отсоедините электрическую вилку от розетки, и доставьте устройство для осмотра квалифицированному обслуживающему персоналу фирмы Yamaha.
- Если устройство упало или повреждено, немедленно отключите питание, отсоедините кабель питания от розетки и предоставьте устройство для осмотра квалифицированному обслуживающему персоналу фирмы Yamaha.



ПРЕДУПРЕЖДЕНИЕ

Игнорирование этих предупреждений по технике безопасности может привести к травме пользователя или повреждению инструмента. Эти предупреждения включают, но не ограничены, следующим:

Электропитание/Сетевой кабель

- Не тяните за шнур при отключении кабеля питания, всегда держите непосредственно вилку.
- Не оставляйте устройство включенным в сеть во время грозы. Отключайте адаптер питания AC, если в течение длительного времени не будете им пользоваться.

Местоположение

- Перед перемещением устройства, отсоедините все подключенные к нему кабели.
- Не устанавливайте все контроллеры эквалайзера и слайдеры на максимум. В зависимости от состояния подключенных устройств, это может вызвать обратную связь и повредить динамики.
- Не устанавливайте инструмент в помещениях с повышенной влажностью или запыленностью, под прямыми солнечными лучами или в зоне вибрации, вне помещения или рядом с нагревательными приборами. Установка в таких местах может повлечь за собой деформацию панели и повреждение внутренних компонентов.
- Не ставьте инструмент на неустойчивую поверхность, он может случайно упасть.
- Не блокируйте вентиляционные отверстия. Они предназначены для того, чтобы препятствовать повышению внутренней температуры. В частности, не ставьте устройство на бок или перевернутым вниз (микшер имеет вентиляционные отверстия сверху). Плохая вентиляция может привести к перегреву устройства и, как следствие, к его повреждению и даже возгоранию.
- Не используйте устройство возле телевизоров, радиоприемников, стереофонического оборудования, мобильного телефона, или других электрических устройств. Это может привести к возникновению помех непосредственно в устройстве и в приборах находящихся вблизи.

Подключение

- Перед соединением системы с другими устройствами, выключите питание на всех устройствах. Перед включением или выключением питания каких-либо устройств, установите все уровни громкости на минимум.
- Это устройство оснащено контактом заземления для предохранения от удара электротоком. Перед подключением шнура питания в розетку, не забудьте заземлить устройство.

Предосторожности при работе

- Не вставляйте пальцы или руки в отверстия устройства.
- Избегайте попадания инородных предметов в корпус устройства (бумаги, пластмассовых или металлических объектов, и т.д.) Если это произошло, немедленно отключите питание и отсоедините сетевой шнур. Затем дайте осмотреть устройство квалифицированным специалистам от Yamaha.
- Не используйте устройство в течение длительного периода времени на высоком уровне громкости, так как это может привести к потере слуха. Если Вы испытываете какие-либо проблемы со слухом, проконсультируйтесь с врачом.
- Не используйте масло или чистящие вещества для смазывания фейдеров. Это может привести к ухудшению контактов при движении фейдеров.
- Не давите своим весом на устройство, и не размещайте на нем тяжелых предметов, а также чрезмерно не давите на кнопки, выключатели или разъемы.
- Это устройство имеет слот для установки мини-платы YGDA1. По техническим причинам, некоторые комбинированные карты не поддерживаются. Перед установкой плат, проверьте их на совместимость на веб-сайте Yamaha. Установка плат, не утвержденных Yamaha, может привести к электротравме, пожару, или повредить устройство.

Замена батареи

- Устройство оснащено встроенными батарейками, что дает возможность сохранять внутренние данные после выключения электропитания. В случае появления на дисплее надписи "WARNING Low Battery!" ("Внимание, батарея разряжена!"), во избежание утери всех данных, сохраните все необходимые данные на внешнее MIDI устройство и обратитесь в сервисный центр для замены батареи.
- Использование сотового телефона вблизи системы может вызвать шумовые помехи. Если это происходит, пользуйтесь сотовым телефоном вдали от системы.
- Цифровые схемы этого устройства могут наводить легкий шум на рядом расположенные радиоприемники и телевизоры. Если появляется шум, переместите какое-либо оборудование.
- Когда Вы изменяете установки синхронизации на любом устройстве в Вашей цифровой аудио системе, некоторые устройства могут давать выходной шум, и чтобы избежать повреждения динамиков установите на минимум выходной сигнал усилителей мощности.

Разъемы XLR типа распаяны следующим образом: контакт 1 - земля, контакт 2 - сигнал (+), и контакт 3 - сигнал (-).

Разъемы TRS типа распаяны следующим образом: рукав - земля, наконечник - отправка и кольцо - возврат.

Yamaha не несет ответственности за ущерб, вызванный неправильной эксплуатацией или модификациями устройства.

Всегда выключайте питание, когда не пользуетесь устройством.

Работа компонентов с перемещающимися контактами, типа выключателей, контроллеров громкости и разъемов, постепенно ухудшается. Проконсультируйтесь с квалифицированным обслуживающим персоналом о возможности замены дефектных компонентов.

*Иллюстрации в руководстве служат только в информативных целях и могут не соответствовать реальному устройству во время работы.

*Названия компаний и названия изделий - торговые марки или зарегистрированные торговые марки их соответствующих владельцев.

Глобальный веб-сайт Yamaha Pro Audio

<http://www.yamahaproaudio.com/>

Комплектация

- Цифровая Микшерная Консоль 01V96
- CD-ROM
- Кабель питания (силовой кабель)
- Данное руководство
- Руководство по инсталляции Studio Manager

Дополнительное оборудование (приобретается отдельно)

- Рэк-стойка RK1
- Платы YGDAI I/O

О Руководстве Пользователя

Руководство Пользователя объясняет, как работать с Цифровой Микшерной Консолью 01V96.

Содержание ознакомит Вас с порядком расположения глав и разделов.

Алфавитный Указатель поможет Вам найти конкретную информацию.

Перед всесторонним изучением пульта, мы рекомендуем прочитать главу “Основные Операции”, на стр. 27.

Каждая глава в этом руководстве касается определенной секции или функции 01V96.

Входные и Выходные Каналы объяснены в следующих главах: “Входные Каналы”, структурированы в последовательности прохождения сигнала, от входа до выхода.

Обозначения, используемые в этом Руководстве

01V96 представлен двумя типами кнопок: физические кнопки, которые Вы можете нажимать (например, ENTER и DISPLAY) и кнопки, которые появляются на дисплейных страницах.

Ссылки на физические кнопки заключены в квадратные скобки, например, “нажмите кнопку [ENTER].”

Ссылки, на кнопки страниц дисплея обозначены заглавными буквами, например, “переместите курсор в кнопку ON.”

Вы можете выбирать дисплейные страницы, используя кнопки [DISPLAY], кнопки Левой и Правой Прокрутки - Left Tab Scroll, Right Tab Scroll, а также кнопки F1-4 расположенные ниже дисплея. Для того чтобы упростить объяснения, рабочие процедуры ссылаются только на кнопки [DISPLAY].

См. “Выбор Дисплейных Страниц” на стр. 28, где описываются всевозможные пути выбора страниц.

Новые Функции 01V96 Версии 2

Как часть обновления встроенного программного обеспечения версии 1.0 в 01V96 версии 2.0 были добавлены следующие функции:

Aux Sends (Дополнительная отправка)

- Если дополнительная отправка установлена до фейдера, можно настроить предварительную точку до или после отключения звука канала — стр. 114.

Monitor (Монитор)

- Добавлена возможность выбора применения параметров панорамы входного канала при подаче канального индивидуального сигнала в предфейдерном режиме — стр. 132.
- Путем подъема канальных фейдеров индивидуальных каналов из положения ∞ можно отменить индивидуализацию каналов — стр. 132.

Surround Pan (Круговое панорамирование)

- Состояние включения / выключения кнопки Follow Pan отражается на настройках панорамы и круговой панорамы Surround Pan. — стр. 135.

Group / Link (Группы / Связь)

- Функция Мастера Группы Фейдеров Fader Group Master позволяет управлять общим уровнем громкости целой группы канальных фейдеров одновременно, сохраняя в то же время относительный баланс уровней всех каналов — стр. 152.
- Функция Мастера Группового Отключения Звуча Mute Group Master позволяет отключать звук всех каналов в группе отключения Mute одновременно — стр. 153.

Встроенные эффекты

- Возможность добавлять дополнительные эффекты Add-On к предварительным установкам эффектов — стр. 162.

Память сцены (Scene Memory)

- Любой канал или настройка параметра текущей сцены можно копировать и вставлять в другие сцены — стр. 173.
- Возможность выбрать дополнительные параметры для функции Recall Safe — стр. 172.

Дистанционное управление

- В слой Remote был добавлен Cubase SX в качестве пункта назначения — стр. 189
- Усовершенствованный протокол DAW (цифровой рабочей станции), собственной разработки Yamaha, добавлен в Nuendo, Cubase SX и General DAW. Это позволяет управлять данными устройствами с помощью секции выделенного канала 01V96 SELECTED CHANNEL (управляемые функции различаются в зависимости от программного обеспечения DAW и используемой версии).

Прочие функции

- Добавлена возможность настроить связь направления стереопары Routing ST Pair Link таким образом, что перенаправление спаренных каналов к шине Stereo Bus становится связанным — стр. 232
- Возможность назначения выбранных каналов группе фейдеров или отключения звука с помощью ОПРЕДЕЛЯЕМЫХ ПОЛЬЗОВАТЕЛЕМ КЛАВИШ — стр. 247.
- Возможность переключения окон входящего в пакет программного обеспечения Studio Manager с помощью ОПРЕДЕЛЯЕМЫХ ПОЛЬЗОВАТЕЛЕМ КЛАВИШ — стр. 247.

Содержание

1	Добро пожаловать.....	11
2	Панель Управления и Задняя Панель	13
	Входная Секция	14
3	Основные Операции.....	27
	Интерфейс Дисплея.....	29
	Выбор Рабочих Режимов	31
	Выбор Каналов.....	32
	Выбор Фейдерных Режимов	33
	Измерения.....	34
4	Подключение и Подготовка к Работе.....	37
	Подключения.....	37
	Синхронизирующие Подключения и Установки Сигналы.....	40
	Входное и Выходное Патчирование	43
5	Применение	47
	Подключение и Подготовка к Работе	47
	Инициализация Записи на Трек.....	49
	Запись на Другие Треки	60
	Микширование Записанных Треков в Стерео (Сведение)	63
6	Аналоговые и Цифровые Входы и Выходы	69
	Аналоговые Входы и Выходы	69
	Цифровые Входы и Выходы	71
	Преобразование Частоты Дискретизации Сигналов Поступающих на Входы Платы I/O	72
	Проверка Состояния Цифрового Входного Канала.....	73
	Добавление Псевдослучайного Сигнала в Цифровые Выходы	74
	Установка Формата Передачи для Верхних Частот Дискретизации	75
7	Входные Каналы	77
	Входные Каналы	77
	Установка Параметров Входных Каналов с Дисплея	79
	Установка Входных Каналов с Панели Управления.....	90
	Объединение Входных Каналов в Пары.....	92
	Названия Входных Каналов	94
8	Выходные Шины	97
	Стерео Выход.....	97
	Выходные Шины 1-8.....	98
	Установка Параметров Стерео Выхода и Выходных Шин 1-8 с Дисплея.....	99
	Установки Параметров Стерео Выхода и Выходных Шин 1-8 с Панели Управления.....	104
	Парные Шины или Дополнительные Отправки.....	105
	Уменьшение Уровня Выходных Сигналов	106
	Название Стерео Выхода и Выходных Шин.....	107
9	Дополнительные Выходы	109
	Дополнительные Выходы (Aux Out) 1-8	109
	Установка Параметров Дополнительных Выходов (Aux Out) 1-8 с Дисплея	110
	Просмотр Параметров Дополнительных Выходов.....	112
	Установка Дополнительных Выходов 1-8 на Панели Управления	113
	Установка Уровней Дополнительных Отправок	113
	Просмотр Канальных Установок Дополнительной Отправки (Aux Send)	117
	Панорамирование Входных Каналов	119
	Копирование Позиций Канальных Фейдеров на Дополнительные Отправки.....	120

10 Входное и Выходное Патчирование	121
Входное Патчирование	121
Выходное Патчирование	123
Изменение Сигнальной Маршрутизации (Signal Path) к разъему ADAT OUT, Слоту и разъемам OMNI OUT	124
Патчирование Прямых Выходов	125
Входное Патчирование	127
11 Мониторинг	131
Монитор	131
Мониторные и Соло установки	132
Использование Мониторов	133
Использование Функции Соло	134
12 Панорама Объемного Звука	135
Панорама Объемного Звука	135
Установка и Выбор Режима Панорамирования Объемного Звука	136
Панорамирование Объемного Звука	142
13 Группировка Каналов и Соединение Параметров	149
Группировка и Соединение	149
Использование Фейдерных Групп и Групп Отключения Звука	150
Использование Мастера Групп Фейдеров	152
Использование Мастера Группы Отключения Звука	153
Соединение Параметров EQ и Компрессора	154
14 Внутренние Эффекты	157
Внутренние Эффекты	157
Использование Процессоров Эффектов через Дополнительные Отправки	158
Вставка Внутренних Эффектов в Каналы	160
Редактирование Эффектов	161
Дополнительные эффекты	162
Плагины	163
15 Память Сцен	165
Память Сцен	165
Что Сохраняется в Сцене?	165
Номера Сцен	166
Сохранение и Вызов Сцен	167
Сохранение и Вызов Сцен при помощи кнопок SCENE MEMORY	167
Автоматическое Обновление Памяти Сцены	169
Фейдирование Сцен	170
Сохраняемый Вызов Сцен	172
Сортировка Сцен	173
Копирование и вставка сцены (Глобальная вставка)	173
16 Библиотеки	175
Библиотеки	175
Общие Операции Библиотек	175
Использование Библиотек	177
17 Дистанционное Управление	189
Дистанционное Управление	189
Режим Дистанционного Управления Pro Tools	190
Режим Дистанционного Управления Nuendo Cubase SX	206
Другие режимы Дистанционного Управления DAW	206
Режим Дистанционного Управления MIDI	207
Функция Машинного Управления	212

18 MIDI	215
MIDI и 01V96.....	215
Установка MIDI Порта	216
Назначение Сцен на Изменения Программ для Дистанционного Вызова.....	219
Управление Параметрами, используя Изменения Параметра.....	225
Передача Установок Параметров через MIDI	226
19 Другие Функции	229
Изменение Названий Входных и Выходных Каналов.....	229
Выбор Установок	230
Создание Собственного Рабочего Режим (Layer) Комбинированных Каналов.....	233
Использование Генератора.....	234
Использование Клавиш Назначаемых Пользователем.....	235
Функция Операционной Защиты	237
Каскадное Подключение Пульты	238
Проверка Батареи и Системной Версии.....	242
Инициализация 01V96.....	243
Калибрование Фейдеров	244
Приложение А: Списки параметров.....	247
КЛАВИШИ, ОПРЕДЕЛЕННЫЕ ПОЛЬЗОВАТЕЛЕМ	249
Первоначальные задания	249
Параметры ввода патча	249
Первоначальные параметры ввода патча.....	251
Параметры патча вывода.....	253
Первоначальные установки патча вывода	255
Установки первоначального банка удаленного слоя, определяемые пользователем	256
Параметры эффектов	260
Синхронизация эффектов и темпа	270
Стандартные параметры эквалайзера.....	271
Стандартные параметры компрессора (fs = 44.1 kHz)	273
Параметры динамики.....	275
Приложение В: Технические характеристики	280
Общие характеристики.....	280
Библиотеки	285
Технические характеристики аналогового входа	286
Технические характеристики аналогового выхода	286
Характеристики цифрового входа	287
Характеристики цифрового выхода	287
Характеристики I/O SLOT (ввода/вывода)	287
Характеристики контроля I/O (ввода/вывода).....	288
Размеры.....	288
Приложение С: MIDI	289
Память сцены в Таблице программных изменений	289
Первичные параметры в таблице контрольных изменений.....	290
Формат MIDI данных	306
Приложение D: Опции.....	318

1 Добро пожаловать

1

Добро пожаловать

Благодарим Вас за выбор Цифровой Микшерной Консоли Yamaha 01V96. Цифровой Пульт 01V96 обеспечивает высококачественную цифровую обработку звука в формате 24-бит/96 кГц и 40-канальное одновременное микширование. 01V96 предоставляет огромный диапазон возможностей и разнообразие применений, включая многоканальную запись, 2-х канальный мастер-микс (mixdown) и поддержку передовой технологии системы записи и воспроизведения окружающего звука - Surround. Это завершенная аудио система, которая представляет также функцию дистанционного управления для DAW (Цифровых Аудио Рабочих станций), как и в предыдущих моделях цифровых консолей DM2000 и 02R96. 01V96 представлен следующими характеристиками:

■ Аппаратные характеристики

- 100-мм моторизованные фейдеры x 17
- Фейдеры устанавливают уровни для Входных Каналов, уровни Дополнительных Отправок и уровни Выходных Шин - Bus Outs.
- Четыре выбираемые программы определяют функцию канальных фейдеров.
- Дисплей 320 x 240 пикселей
- Кнопки и элементы управления (контроллеры) в секции ВЫБОРА КАНАЛА - SELECTED CHANNEL допускают прямое редактирование канальных параметров эквалайзера - EQ.
- 8 пользовательских кнопок USER-DEFINED KEYS позволяют Вам назначать функции для управления внутренними параметрами 01V96.
- Оптические разъемы ADAT
- Слот расширения для отдельно приобретаемых цифровых плат I/O, AD, и DA.

■ Звуковые характеристики

- Линейный, 24-битный, 128-разрядный аналогово-цифровой (A/D) конвертер.
- Линейный, 24-битный, 128-разрядный цифро-аналоговый (D/A) конвертер.
- Частотный диапазон 20 Гц - 40кГц при частоте дискретизации 96 кГц.
- Динамический диапазон 106 дБ.
- 32-битный внутренний сигнальный процессор (с аккумулятором 58-бит)

■ Входы и Выходы

- 12 входов микрофон/линия (mic/line) с включением фантомного питания +48В и 4 линейных входа
- 12 аналоговых инсертов (вставок) - inserts
- Любые Выходные Шины (Bus Outs) или Канальные Вставки (Channel Inserts) могут быть направлены на четыре выхода Omni (Omni Outs) .
- Отдельный Мониторный выход (Monitor Out) и Стерео выход (Stereo Out).
- Аналоговый 2TR In - вход и Out - выход, для работы с сигналами Tape In и Out.
- Дополнительная карта (плата расширения) устанавливаемая в слот позволяет увеличить количество входов/выходов до 16.
- Цифровой вход и выход 2TR предназначен для цифровых аудио сигналов потребительского формата.
- Двойная Канальная поддержка для записи и воспроизведения с формата 88,2/96 кГц в формат 44,1/48 кГц цифровых многоканальных магнитофонов.
- Вы можете объединить два микшера 01V96 для работы без выхода из цифровой области.
- Входное подключение дает возможность распределения входных сигналов на желаемые сигнальные пути.
- Выходное подключение дает возможность распределения сигналов Выходных Шин (Bus Out) и Прямых Выходов Входных Каналов (Input Channel Direct Outs) на нужные Вам выходные разъемы.

■ Канальная Конфигурация

- 32 Входных Канала и четыре стерео канала ST IN могут микшироваться одно-временно. Вы можете группировать и объединять каналы в пары для стерео применений.
- Восемь Выходных Шин (Bus Outs) и восемь Дополнительных Отправок (Aux Sends). Выходные Шины 1-8 могут направляться на Стерео Шины (Stereo Buses) для использования в качестве Групповых Шин (Group Buses).
- Библиотека Канала для хранения и вызова канальных установок для каждого Входного Канала (Input Channel) и Выходного Канала (Output Channel).
- 4-х полосный эквалайзер (EQ) для каждого канала.
- Динамические процессоры во всех каналах (исключая стереоканалы (ST IN))
- Установки Динамических процессоров и EQ могут быть сохранены в библиотеках и вызваны при необходимости.

■ Эффекты

- Четыре высококачественных многоканальных эффекта. Эффекты применяются через Дополнительные Шины (Aux Sends) или Канальные Вставки (Aux Sends)
- Библиотека эффектов для хранения и восстановления установок эффекта.
- Дополнительные (Add-On) эффекты для добавления эффектов и создания множества новых алгоритмов.

■ Память Сцены

- Память Сцены (Scene memories) для хранения и вызова установок микширования в виде Сцен (Scenes).

■ Объемный Звук - Surround Sound

- Поддержка версий Объемного Звука 3.1, 5.1 и 6.1.
- Выходы каналов Окружающего Звука (Surround), могут быть назначены для подключения к соответствующим устройствам.

■ Дистанционное Управление

- Управление 01V96 с использованием программного обеспечения Studio Manager, установленного на Mac или ПК.
- Дистанционное управление (Remote Layer) для работы с Цифровыми Аудио Рабочими Станциями (Pro Tools, Nuendo и др.), которые поддерживают протокол Pro Tools.
- Управление внешним устройством записи через команды MMC.

■ MIDI

- MIDI порты и USB порт для компьютерного подключения
- Вызов Сцены и изменение микшируемых параметров через MIDI.

2 Панель Управления и Задняя Панель

2

Панель Управления

Панель Управления и Задняя Панель

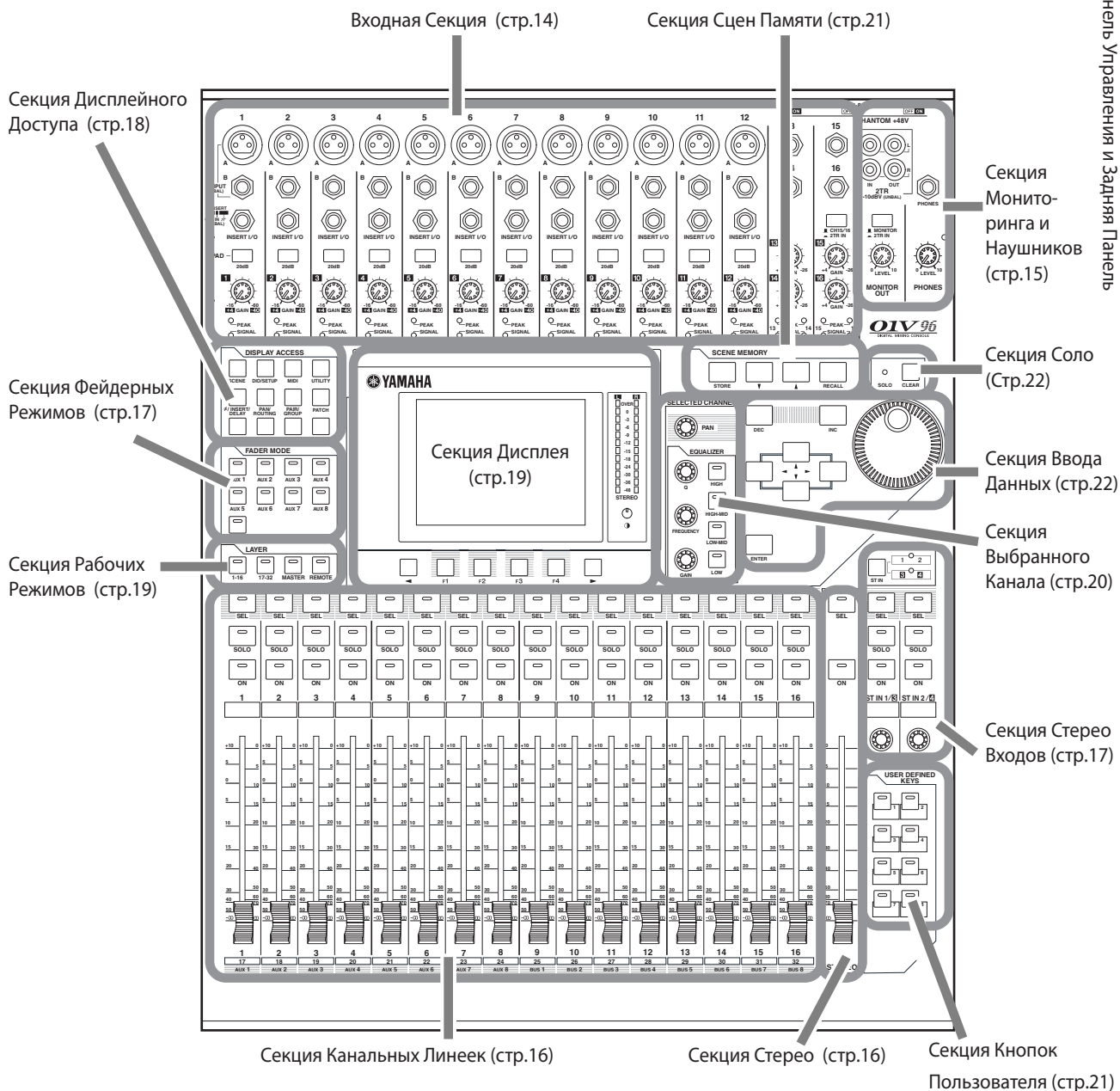

Примечание: Отверстия шурупов для крепления крышки расположены по обе стороны Входной секции 01V96 (размер M3, ширина 417мм, высота 36мм). При желании вы можете изготовить отдельную крышку для установки на лицевую панель, чтобы уберечь от повреждения контроллеры устройства. При изготовлении крышки убедитесь, что ее крепежные болты не входят в лицевую панель глубже, чем на 10мм. Необходимо оставить зазор в 15-20мм между панелью и крышкой для чистки контроллеров.

Входная Секция

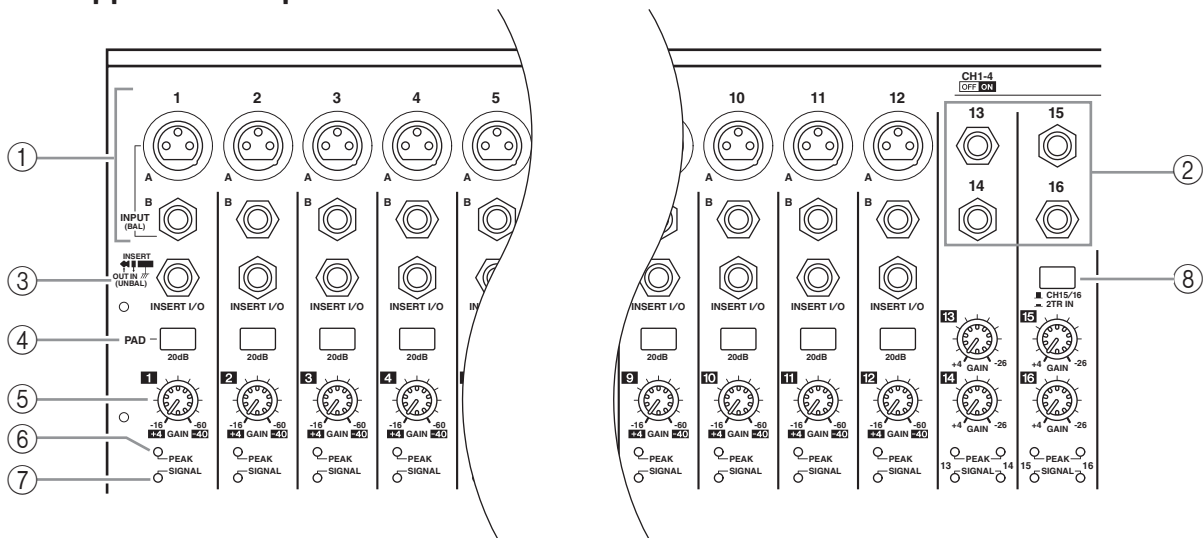

① Входные разъемы INPUT A/B

Разъемы INPUT A - это сбалансированные разъемы типа XLR-3-31, которые принимают сигналы линейного уровня и микрофонные сигналы. Разъемы INPUT B - это сбалансированные разъемы TRS типа, которые принимают сигналы линейного уровня и микрофонные сигналы. Номинальный сигнальный уровень разъемов обоих типов от -60 дБ, до +4 дБ.

Если Вы одновременно подключаете кабель к разъемам INPUT A и INPUT B того же номера, будет эффективен только сигнал из разъема INPUT B.



② Входные разъемы INPUT 13-16

Это сбалансированные разъемы TRS типа, которые принимают сигналы линейного уровня. Номинальный сигнальный уровень колеблется от -20 дБ до +10 дБ.

Входы INPUT 15 и 16 доступны только, когда кнопки AD 15/16 выключены (стр. 15).

③ Разъемы INSERT I/O

Это несбалансированные разъемы TRS типа, которые используются для канального входа/выхода сигналов Вставки. Используйте разделенный кабель, чтобы включить внешний процессор эффектов во входные каналы AD.



- ④ **Переключатели PAD**
Эти переключатели включают/выключают аттенюатор (понижение мощности сигнала) на 20 дБ для каждого входа AD.
- ⑤ **Контроллеры GAIN**
Эти контроллеры регулируют входную чувствительность каждого входа AD. При выключенном переключателе Pad диапазон входной чувствительности от -16 до -60 дБ, а при включенном – от +4 до -40дБ.
- ⑥ **Индикаторы PEAK**
Эти индикаторы загораются, когда входной сигнальный уровень на 3 дБ ниже отсекаемого. При помощи переключателя Pad и контроллера GAIN установите уровень так, чтобы индикатор ненадолго загорался на сигнальном пике.
- ⑦ **Индикаторы SIGNAL**
Эти индикаторы загораются, когда уровень входного сигнала превышает -34 дБ.
- ⑧ **Селектор AD15/16**
Это кнопка выбора сигналов входных каналов AD Input 15 и 16. Когда кнопка включена (нажата), выбраны сигналы 2TR IN (стр. 24). Когда кнопка выключена (отжата), выбраны сигналы INPUT 15 и 16.

Секция Мониторинга и Наушников

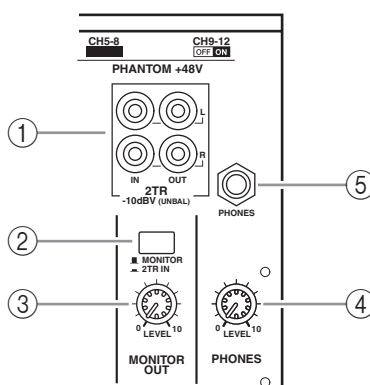

- ① **Разъемы 2TR IN/OUT**
Это несбалансированные разъемы типа RCA для входа/выхода сигнала линейного уровня и обычно используются, для подключения устройства мастер-записи (напр. магнитофона). Когда селектор AD15/16 во входной секции AD Input (⑧) включен (нажат), сигналы, поступающие на вход 2TR IN, направляются на вход каналов AD Input 15 и 16. Когда селектор Источника Мониторинга (Monitor Source) (②) включен (нажат), Вы можете контролировать сигналы 2TR IN из разъемов MONITOR OUT. Сигналы 2TR OUT всегда такие же, как и сигналы STEREO OUT.
- ② **Селектор Источника Мониторинга - Monitor Source**
Эта кнопка выбирает выходные сигналы для разъемов MONITOR OUT на задней панели. Когда эта кнопка включена (нажата), Вы можете контролировать сигналы, поступающие на вход 2TR IN. Когда кнопка выключена (отжата), Вы можете контролировать сигналы Stereo Out или каналные сигналы.
- ③ **Регулятор MONITOR LEVEL**
Этот контроллер регулирует уровень монитрного сигнала поступающего в разъемы MONITOR OUT.
- ④ **Регулятор PHONES LEVEL**
Этот контроллер устанавливает уровень сигнала для разъема PHONES (см. стр. 131)
- ⑤ **Разъем PHONES**
Вы можете подключить стерео наушники к этому разъему. Выходные сигналы разъемов MONITOR OUT также поступают на это гнездо.

Секция Канальных Линеек - Channel Strip

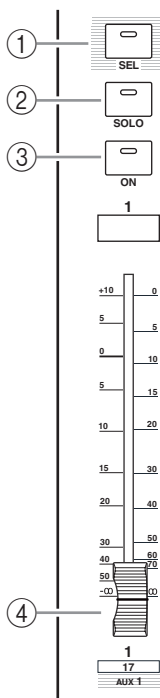

① **Кнопки [SEL]**
Эти кнопки позволяют Вам выбрать желаемые каналы. Индикатор кнопки [SEL] выбранного канала загорится. Канал, выбранный кнопкой [SEL], зависит от рабочего режима, установленного в секции Рабочих Режимов - LAYER (см. стр. 19).
Эти кнопки также позволяют Вам создавать/отменять канальные пары и добавлять/удалять каналы в группы Fader, Mute, EQ и Compressor.

② **Кнопки [SOLO]**
Эти кнопки служат для солирования выбранных каналов. Индикатор кнопки [SOLO] выбранного канала горит.

③ **Кнопки [ON]**
Эти кнопки включают/выключают выбранные каналы. Индикатор кнопки [ON] включенного канала горит.

④ **Канальные фейдеры**
В зависимости от кнопки, выбранной в секции Фейдерных Режимов – FADER MODE (см. стр. 17), эти фейдеры (faders) регулируют входные уровни выбранных каналов или выходные уровни Bus Out или Aux Out.

Секция Стерео – STEREO

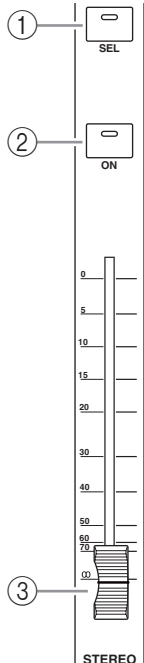

① **Кнопка [SEL]**
Выбирает выход Stereo Out.

② **Кнопка [ON]**
Включает/выключает выход Stereo Out.

③ **Фейдер [STEREO]**
100 мм моторизованный фейдер (fader) регулирует конечный выходной уровень выхода Stereo Out.

Секция Стерео Входов – ST IN

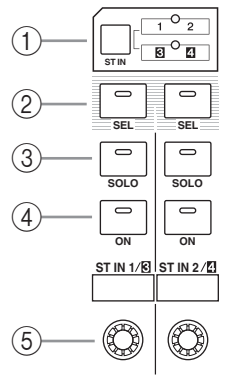

- ① **Кнопка [ST IN]**
Эта кнопка выбирает канальную пару ST IN (каналы ST IN 1/2 или 3/4), которой Вы можете управлять, используя кнопки и контроллеры в секции ST IN. Индикаторы справа от кнопки указывают доступные для ST IN каналы.
- ② **Кнопки [SEL]**
Эти кнопки служат для выбора канала ST IN, которым Вы хотите управлять.
- ③ **Кнопки [SOLO]**
Эти кнопки служат для солирования выбранного канала ST IN.
- ④ **Кнопки [ON]**
Эти кнопки включают/выключают каналы ST IN.
- ⑤ **Регуляторы уровня**
Эти контроллеры регулируют канальные уровни ST IN.

Секция Фейдерного Режима - FADER MODE

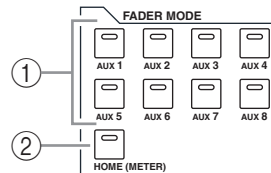

- ① **Кнопки [AUX 1]-[AUX 8]**
Эти кнопки позволяют Вам выбирать нужный для управления Aux Send. Нажатие одной из этих кнопок, переключает фейдерный режим (см. стр. 33) и отображает соответствующую страницу Aux. (Индикатор выбранной кнопки горит). Вы можете теперь, используя фейдеры, отрегулировать уровень отправки сигналов Входных Каналов (Input Channels) на соответствующую шину Aux.
- ② **Кнопка [HOME]**
Эта кнопка вызывает на дисплей страницы Meter, которые отображают уровни Входных или Выходных каналов (см. стр. 34).

Секция Дисплейного Доступа - DISPLAY ACCESS

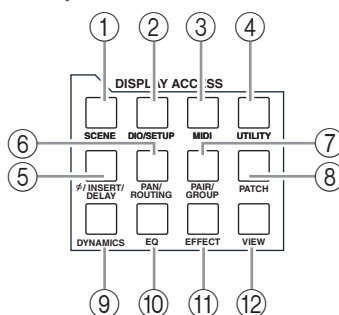

① Кнопка [SCENE]

Эта кнопка отображает страницу Сцен - Scene, которая используется для сохранения и вызова Сцен Памяти (см. стр. 165).

② Кнопка [DIO/SETUP]

Эта кнопка отображает страницу DIO/Setup, которая используется для подготовки к работе 01V96, включая цифровые входные/выходные настройки и установку дистанционного управления (см. стр. 72, 192).

③ Кнопка [MIDI]

Кнопка отображения MIDI страницы, на которой Вы можете делать MIDI установки (см. стр. 219).

④ Кнопка [UTILITY]

Эта кнопка отображает страницу Utility, которая дает возможность использования внутренних генераторов и отображает информацию о дополнительно установленных платах.

⑤ Кнопка [φ/INSERT/DELAY]

Эта кнопка отображает страницу φ/INS/DLY, которая дает возможность переключать сигнальную фазу, установить сигнал для вставки и настроить параметры задержки (см. стр. 79, 127).

⑥ Кнопка [PAN/ROUTING]

Эта кнопка отображает страницу Pan/Route, где Вы можете выбрать Шину (Bus) на которую будет направлен выбранный каналный сигнал, установить панораму выбранного канала, отрегулировать уровень сигналов, направляемых из Шин 1-8 на Stereo Шину (Stereo Bus), и установить панораму стерео или объемного (surround) звука (см. стр. 85, 135).

⑦ Кнопка [PAIR/GROUP]

Кнопка вызова страницы Pair/Grup, где Вы можете создавать/отменять каналные пары, группировать каналные фейдеры или кнопки [ON] (см. стр. 93, 149).

⑧ Кнопка [PATCH]

Эта кнопка отображает страницу Patch, где Вы можете подключать (патчить) входные сигналы и сигналы Выходных Шин (Bus Out) к входным каналам, или направлять сигналы на нужные выходные разъемы (см. стр. 121).

⑨ Кнопка [DYNAMICS]

Эта кнопка отображает страницу Dynamics, на которой Вы можете управлять каналными гейтами и компрессорами (см. стр. 81).

⑩ Кнопка [EQ]

Кнопка вызова страницы EQ, где Вы можете установить эквалайзер и аттенюатор выбранного канала (см. стр. 84).

⑪ Кнопка [EFFECT]

Кнопка для отображения страницы Effect, на которой Вы можете редактировать внутренние процессоры эффектов и использовать дополнительную плату расширения (см. стр. 161).

⑫ Кнопка [VIEW]

Эта кнопка отображает страницу View, на которой Вы можете просмотреть и установить параметры микширования для определенного канала (см. стр. 87).

Секция Рабочих Режимов – LAYER

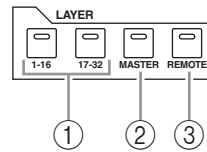

① Кнопки [1-16]/[17-32]

Эти кнопки выбирают рабочий режим управления в секции Канальных Линеек - Channel Strip. Когда кнопка [1-16] включена, Вы можете управлять Каналами 1-16. Когда включена кнопка [17-32], Вы можете управлять Каналами (Channels) 17-32 (см. стр. 31.)

② Кнопка [MASTER]

Эта кнопка выбирает рабочий Мастер-режим (Master Layer) для управления в секции Канальных Линеек (Channel Strip). Вы можете использовать этот режим, чтобы управлять Выходными Шинами (Bus Outs) и AUX-отправками (AUX Sends) (см. стр. 31.)

③ Кнопка [REMOTE]

Эта кнопка выбирает Дистанционный режим (Remote Layer) для управления в секции Канальных Линеек (Channel Strip). Вы можете использовать этот режим, чтобы управлять внешними MIDI устройствами или DAW, базирующиеся на компьютере (см. стр.189).

Замечание: Вышеприведенные установки режимов (layer) не влияют на установки секции ST IN.

Секция Дисплея

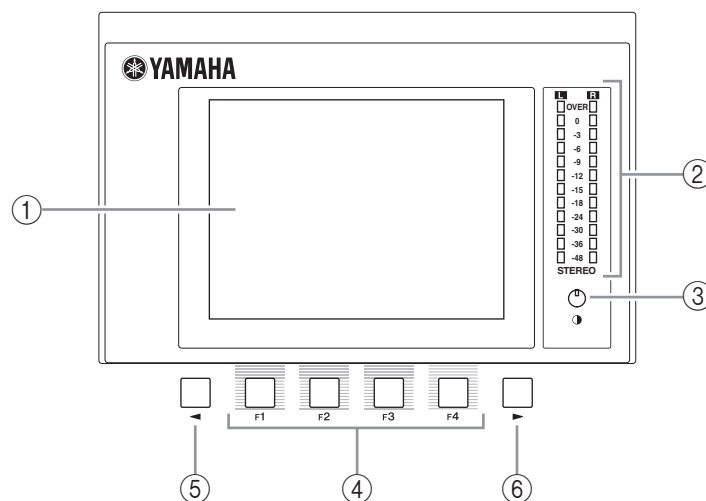

① Дисплей

320 x 240 пикселей, жидкокристаллический дисплей (LCD) с подсветкой.

② Стерео индикаторы

12-сегментные индикаторы уровня отображают конечный выходной уровень Стерео Шины (Stereo Bus).

③ Регулятор контрастности

Регулятор контрастности дисплея.

④ Кнопки [F1]-[F4]

Кнопки выбора страниц на многостраничном экране. Выбирая при помощи одной из этих кнопок страницу, обозначенную в строке внизу экрана, Вы отобразите соответствующую страницу (см. стр. 28.)

⑤ Кнопка прокрутки строки табуляции влево [◀]

⑥ Кнопка прокрутки строки табуляции вправо [▶]

Если страниц больше чем четыре, отображенных в данный момент в строке табуляции, используйте эти кнопки, чтобы просмотреть имеющиеся страницы. Эти кнопки доступны, при появлении левой или правой стрелок прокрутки строки табуляции (Tab Scroll).

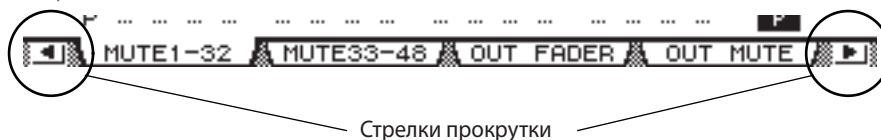

Секция Выбранного Канала

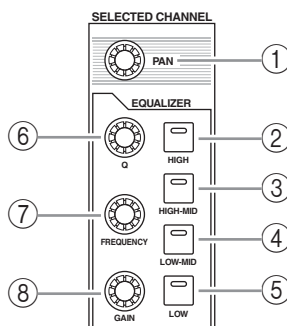

① Регулятор [PAN]

Контроллер для установки позиции панорамы канала, выбранного кнопкой [SEL].

② Кнопка [HIGH]

③ Кнопка [HIGH-MID]

④ Кнопка [LOW-MID]

⑤ Кнопка [LOW]

Эти кнопки выбирают частотную полосу EQ (эквалайзера) (HIGH, HIGH-MID, LOW-MID, LOW) канала, выбранного кнопкой [SEL]. Индикатор кнопки выбранной полосы будет гореть.

⑥ Регулятор [Q]

Контроллер для регулировки параметра Q выбранной полосы.

⑦ Регулятор [FREQUENCY]

Контроллер для регулировки частоты выбранной полосы.

⑧ Регулятор [GAIN]

Контроллер для регулировки усиления в настоящий момент выбранной полосы.

Секция Сцен Памяти

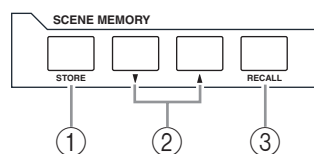

① Кнопка [STORE]

Эта кнопка позволяет Вам сохранить текущие установки микширования (см. стр. 165)

② Кнопки прокрутки сцен вверх [▲] и вниз [▼]

Эти кнопки используются для выбора Сцен (Scene), их сохранения или вызова. Нажмите кнопку [▲] (Scene Up) для прокрутки Сцен вверх или кнопку [▼] (Scene Down) для прокрутки Сцен вниз. Удерживая нажатой одну из кнопок, Вы будете прокручивать Сцены непрерывно.

③ Кнопка [RECALL]

Эта кнопка вызывает Сцену (Scene) выбранную кнопками [▲]/[▼].

Секция Кнопок Пользователя

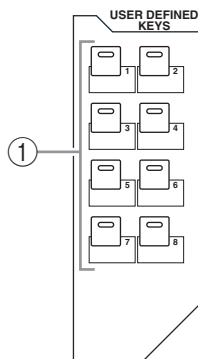

① Кнопки [1]-[8]

Вы можете назначить любую из 167 функций на эти кнопки.

Секция Ввода Данных

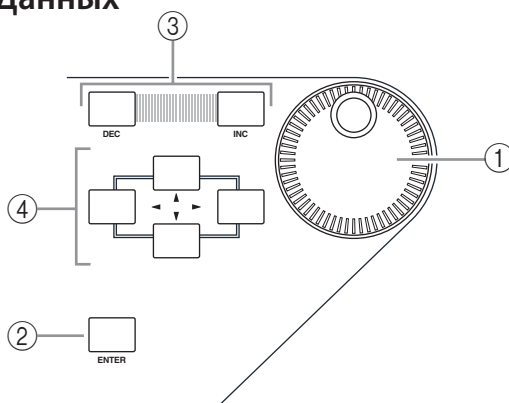

① Колесо ввода данных

Это колесо ввода данных регулирует величины параметра отображенного на дисплее. Поворот колеса по часовой стрелке увеличивает значение; поворот против часовой стрелки уменьшает значение. Это колесо также позволяет Вам прокручивать отображаемый список и выбирать символ для ввода (см. стр. 30).

② Кнопка [ENTER]

Эта кнопка активизирует выбранную кнопку (выделенную) на дисплее и подтверждает отредактированные величины параметра.

③ Кнопки [DEC] и [INC]

Эти кнопки служат для увеличения или уменьшения значения параметра на единицу. Нажатие кнопки [INC] увеличивает значение; нажатие кнопки [DEC] уменьшает. Для непрерывного изменения значения в ту или другую сторону нажмите и удерживайте соответствующую кнопку.

④ Кнопки курсора Влево, Вправо, Вверх, Вниз ([◀]/[▶]/[▲]/[▼])

Эти кнопки перемещают курсор по страницам дисплея или выбирают параметры и опции. При удержании кнопки курсора в нажатом положении происходит непрерывное перемещение курсора в соответствующем направлении.

Секция Соло



① Индикатор [SOLO]

Этот индикатор мигает, когда солирует один и более каналов.

② Кнопка [CLEAR]

Эта кнопка отключает все солирующие каналы.

Задняя Панель

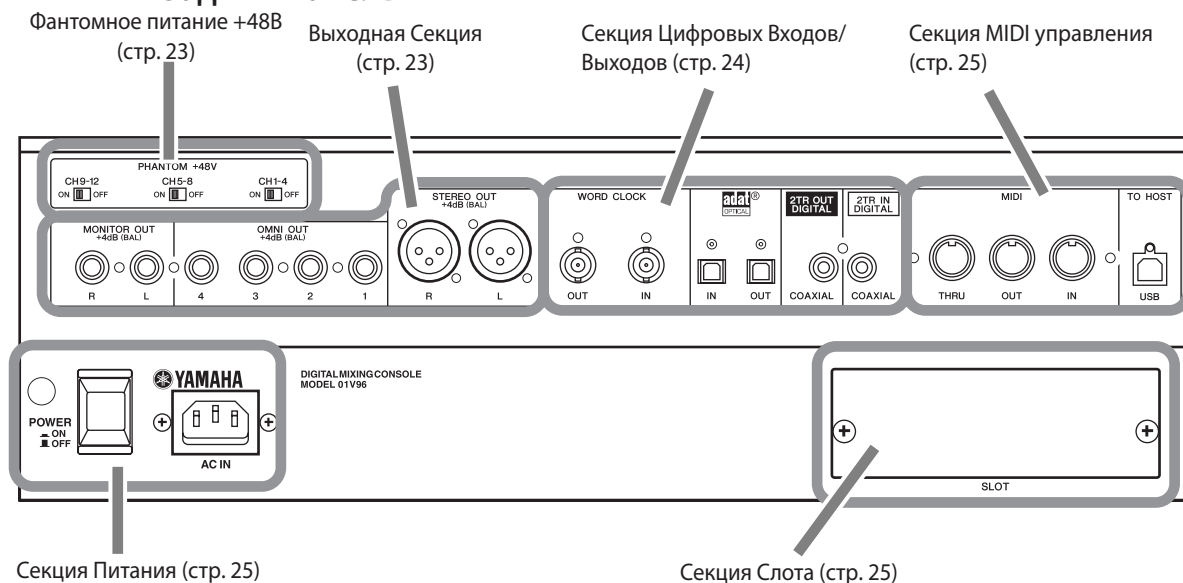

2

Панель Управления и Задняя Панель

PHANTOM +48V

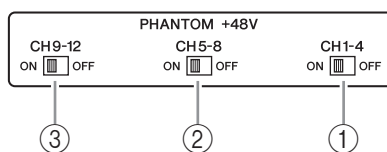

- ① CH1-4 ON/OFF
- ② CH5-8 ON/OFF
- ③ CH9-12 ON/OFF

Каждый из этих переключателей включает/выключает фантомное питание + 48В четырех соответствующих входов.

Когда эти переключатели включены, фантомное питание +48В подается на разъем INPUT A.

Выходная Секция

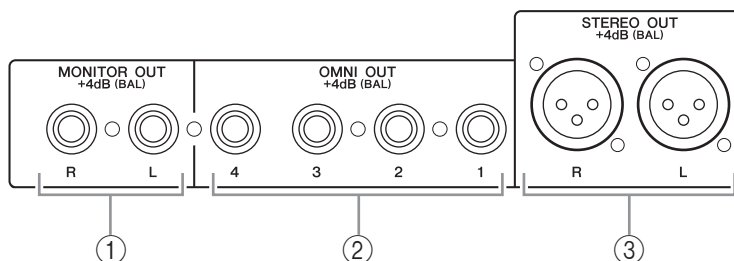

① Разъемы MONITOR OUT L/R

Сбалансированные разъемы TRS типа, для выходных мониторинговых сигналов или сигналов 2TR IN. Номинальный уровень сигнала +4 дБ. Вы можете выбрать сигналы, используя селектор источника мониторинговых сигналов - Monitor Source.

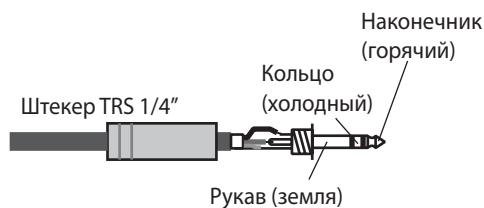

② Разъемы OMNI OUT 1-4

Это сбалансированные выходные гнезда TRS типа, для любых сигналов Шин (Bus) или прямых канальных сигналов Direct Out. Номинальный сигнальный уровень +4 дБ.

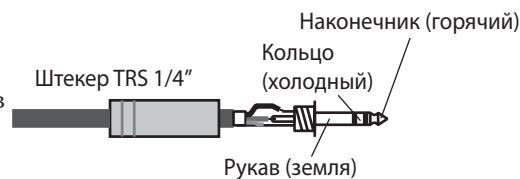

③ Разъемы STEREO OUT L/R

Это сбалансированные выходные разъемы XLR-3-32 типа, для стерео сигналов (Stereo Out). Номинальный сигнальный уровень +4дБ.

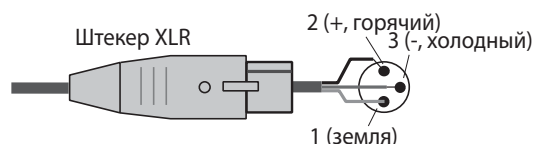

Секция Цифровых Входов и Выходов

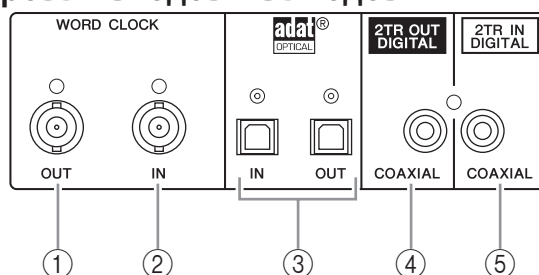

① Разъем WORD CLOCK OUT

Этот разъем BNC подает сигнал синхронизации (wordclock) с микшера на подключенное внешнее устройство.

② Разъем WORD CLOCK IN

Этот разъем BNC принимает сигнал синхронизации (wordclock) с подключенного внешнего устройства на 01V96.

③ Разъемы ADAT IN/OUT

Это оптические разъемы TOSLINK для входа/выхода цифровых аудио сигналов формата ADAT.

④ 2TR OUT DIGITAL COAXIAL

Выходной разъем RCA типа поддерживает потребительский формат цифрового звука (IEC-60958). Разъем обычно используется для подключения цифрового стерео входа (потребительского формата) DAT-магнитофона и устройств записи мини-дисков (MD) или компакт-дисков (CD).

⑤ 2TR IN DIGITAL COAXIAL

Входной разъем RCA типа поддерживает потребительский формат цифрового звука (IEC-60958). Разъем обычно используется для подключения цифрового стерео выхода (потребительского формата) DAT-магнитофона и устройств записи мини-дисков (MD) или компакт-дисков (CD).

Секция MIDI управления

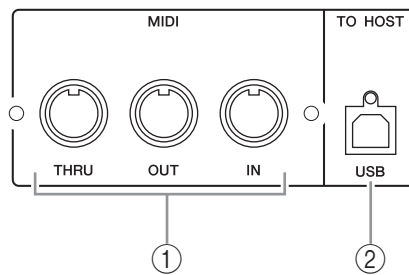

① Порты MIDI IN/THRU/OUT

Это стандартные порты MIDI IN, OUT и THRU делают возможным подключение к микшеру 01V96 других MIDI устройств.

② TO HOST USB порт

USB порт позволяет Вам подключить компьютер, оснащенный USB портом.

Секция Слота - SLOT

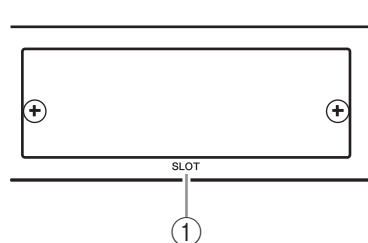

① SLOT

Вы можете установить в этот слот отдельно приобретаемую плату mini-YGDAI. (См. стр. 26.)

Секция Питания

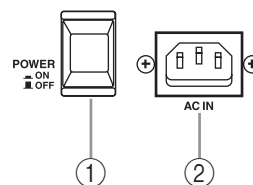

① Переключатель POWER ON/OFF

Данный переключатель включает/выключает питание микшера 01V96.

Примечание: Чтобы избежать любого громкого неожиданного шума из динамиков, сначала включите питание устройств – звуковых источников.

Пример: Звуковой источник (внешнее устройство) > 01V96 > Усилители (активная акустическая система). При выключении питания звуковой системы, выполните действие в обратном порядке

② Разъем AC IN

Этот разъем позволяет Вам подключать 01V96 к розетке сетевого питания посредством входящего в комплект силового кабеля.

Установка Дополнительной Платы

Посетите веб-сайт Yamaha Pro Audio

<<http://www.yamahaproaudio.com/>>,

чтобы убедиться, что устанавливаемая Вами плата поддерживается 01V96.

При установке дополнительной платы mini-YGDAI руководствуйтесь следующими инструкциями:

- 1 **Выключите питание 01V96.**
- 2 **Выкрутите два фиксирующих винта и удалите крышку слота, как показано ниже.**
Положите крышку и винты в безопасное место для последующего использования.

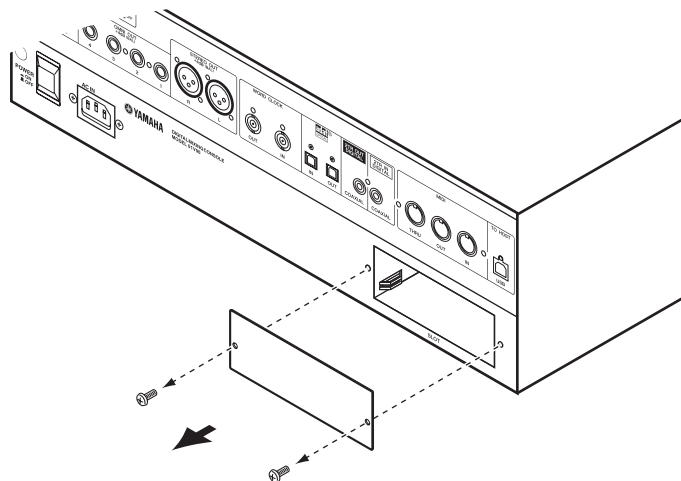

- 3 **Вставьте плату направляющими линейками и введите плату полностью в слот, как показано ниже.**

Вы должны плотно и полностью вставить плату во внутренний разъем.

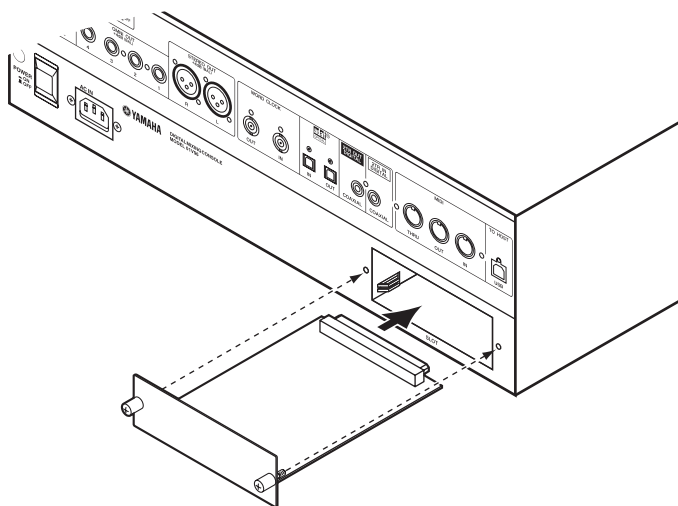

- 4 **Закрепите плату, используя прилагаемые винты.**

Плотно закрутите винты, чтобы надежно закрепить карту. В противном случае, карта может быть не правильно заземлена.

3 Основные Операции

Эта глава описывает основные операции, выполняемые на 01V96, а также объясняет, как использовать дисплей и работать с органами управления (контроллерами) на панели управления.

Дисплей

Верхняя панель дисплея показывает различные параметры, которые Вам необходимо установить прежде, чем начинать работу с 01V96. Дисплей отображает следующие пункты:

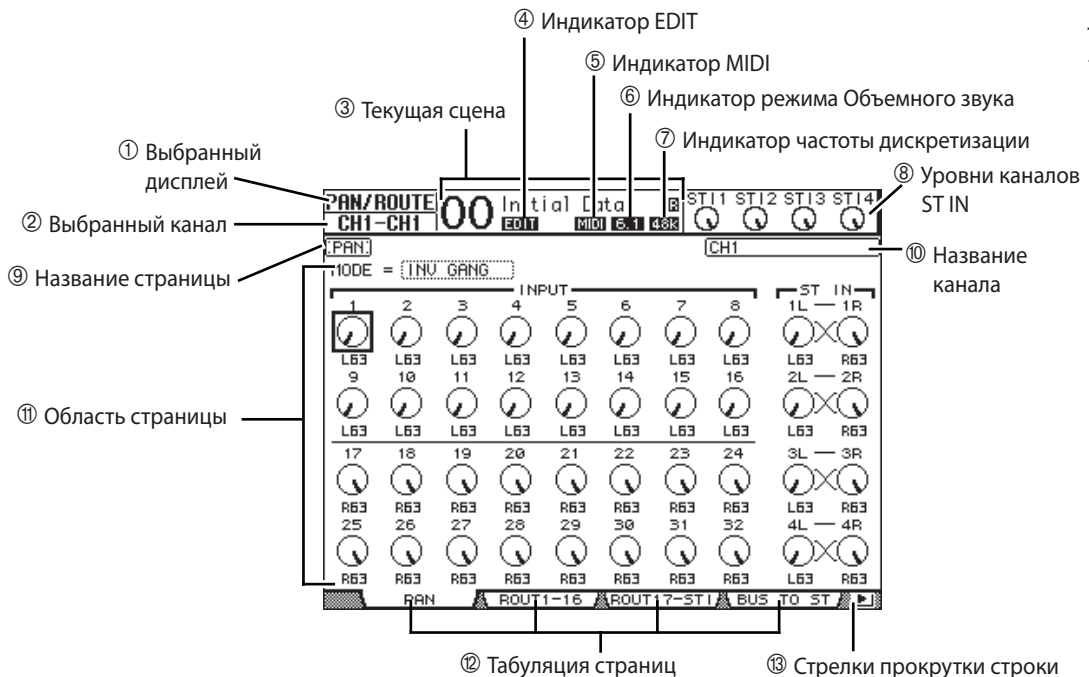

① Выбранный Дисплей (DISPLAY)

Эта секция указывает выбранную группу дисплейных страниц.

② Выбранный канал

Эта секция указывает Входной (Input) или Выходной (Output) канал выбранный соответствующей кнопкой [SEL]. Первые четыре символа определяют идентификатор канала (например, CH1-CH32, BUS1-BUS8, AUX1-AUX8, ST-L, ST-R). Вторые четыре символа - сокращенное название канала. При желании Вы можете отредактировать это название (см. стр. 229).

③ Текущая Сцена

Эта секция указывает номер и название выбранной Сцены памяти (Scene) (см. стр. 166). Если выбранная Сцена защищена от записи, появляется пиктограмма висячего замка (🔒).

④ Индикатор EDIT (редактирование)

Этот индикатор появляется, когда текущие установки микширования не совпадают с установками вызванной Сцены.

⑤ Индикатор MIDI

Этот индикатор появляется при получении MIDI данных через порт MIDI IN, порт USB или установленную плату MY8-mLAN.

⑥ Индикатор режима Объемного Звука (Surround)

Этот индикатор определяет выбранный режим Объемного Звука (Surround) (ST=stereo, 3-1, 5.1 или 6.1) (см. стр. 135).

- ⑦ **Индикатор частоты дискретизации**
Этот индикатор определяет текущую частоту дискретизации 01V96 : 44.1 кГц (44к), 48 кГц (48к), 88.2 кГц (88к), или 96 кГц (96к).
- ⑧ **Уровни каналов ST IN**
Эти контроллеры уровня отображают уровни каналов ST IN 1-4.
- ⑨ **Название страницы**
Эта секция показывает название текущей страницы.
- ⑩ **Название канала**
На определенных страницах эта область отображает более полное название выбранного канала.
- ⑪ **Область страницы**
Эта область отображает содержание страницы.
- ⑫ **Табуляция страниц**
Строка страничной табуляции позволяет Вам выбрать дисплейную страницу.
- ⑬ **Стрелки прокрутки строки табуляции**
Эти стрелки указывают, что доступно большее количество страниц.

Выбор Дисплейных Страниц

Для выбора страницы:

- 1 **Нажмите соответствующую кнопку на панели управления для выбора необходимой группы страниц.**
Дисплейные страницы сгруппированы по функциям. Для того чтобы выбрать группу страниц, нажмите необходимую кнопку в секции Дисплейного Доступа (DISPLAY ACCESS).
- 2 **Вы можете выбрать страницы, отображенные в строке табуляции, нажимая кнопки [F1] - [F4].**
Если выбранная дисплейная группа страниц содержит несколько страниц, нажмите кнопки [F1]-[F4], расположенные ниже соответствующей ей табуляции, чтобы выбрать определенную страницу.
- 3 **Для выбора страницы, непоказанной в строке табуляции, для ее отображения нажмите правую или левую кнопку прокрутки строки табуляции [◀]/[▶] (в зависимости от того где расположена страница), затем нажмите соответствующую кнопку [F1]-[F4].**
Если дисплейные группы страниц содержат более четырех страниц, появляются левая/правая стрелки. Чтобы отобразить страницы, непоказанные в строке, нажмите правую/левую кнопку прокрутки строки табуляции [◀]/[▶] (Tab Scroll).
Вы можете также выбрать страницу из группы следующим образом:
 - **Выбор следующей страницы в группе:**
Нажмите несколько раз кнопку, выбранную в п.1. Это позволит Вам выбрать скрытую в строке табуляции страницу.
 - **Чтобы выбрать предыдущую страницу в группе страниц:**
Нажмите и удерживайте кнопку, выбранную в п.1. Экран будет пролистывать страницы в обратном порядке. Отпустите кнопку при отображении на экране нужной страницы. Это позволит Вам выбрать страницу, скрытую в строке табуляции.
 - **Чтобы выбрать первую страницу в группе:**
Дважды щелкните кнопкой, выбранной в п.1.

- 4 Для изменения значения нажмите кнопки курсора, перемещая выделенную рамку к кнопке, ячейке параметра, вращательному контроллеру (регулятору) или фейдеру.

Замечание: При выборе новой группы страниц данные текущей страницы и параметра сохраняются. По возвращении в предыдущую группу страниц, 01V96 отобразит страницу с тем же выбранным параметром. Вы можете также выбрать страницу, используя контроллеры или кнопки на верхней панели (см. стр. 230).

3

Основные Операции

Интерфейс Дисплея

Эта секция описывает, как использовать дисплейный интерфейс.

Вращательные Контроллеры и Фейдеры

Вращательные контроллеры и фейдеры предназначены для установки переменных значений параметра, включая уровни входных каналов и параметры эффектов. Нажимайте кнопки курсора, для перемещения курсора на вращательный контроллер или фейдер, затем вращайте колесо ввода данных или нажимайте кнопки [INC]/[DEC], чтобы изменить значение параметра.



Кнопки

Кнопки позволяют Вам включать/выключать определенные функции. Переместите курсор на соответствующую кнопку, затем нажмите кнопку [ENTER], для включения/выключения функции. Кнопки также позволяют Вам выбрать одну из двух опций выполнения определенных функций.



Ячейки Параметров

Ячейки параметров дают возможность выбрать одну из опций какого-либо параметра. Нажимая кнопки курсора, переместитесь на ячейку параметра, затем, вращая колесо ввода данных или нажимая кнопки [INC]/[DEC], выберите установку.

При необходимости нажмите кнопку [ENTER], для подтверждения изменений в определенных ячейках параметра. Редактируемые значения будут мигать в этом типе ячейки параметра. Нажмите кнопку [ENTER], для подтверждения изменения, и мигание прекратиться. Если Вы переместите курсор на другой параметр, во время мигания отредактированного значения, редактирование будет отменено.

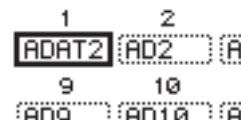

Запрос на Подтверждение

Для некоторых функций, 01V96 просит подтвердить выполнение операции, например, как показано на рисунке.

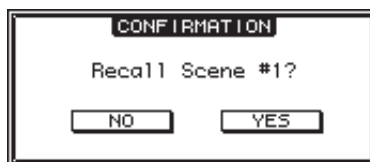

Переместите курсор на YES и нажмите кнопку [ENTER] для выполнения функции, или переместите курсор на NO и нажмите кнопку [ENTER] для отмены.

Если Вы какое-то время не производите никаких действий, окно подтверждения закрывается автоматически, и функция не выполняется.

Окно Редактирования Названия

Окно Редактирования Названия (Title Edit) позволяет Вам вводить названия Сцен (Scene) и библиотек памяти. В зависимости от пункта, Вы можете ввести 4, 12 или 16 символов. Иллюстрация слева показывает символы верхнего регистра (заглавные буквы) и различные знаки пунктуации. Иллюстрация справа показывает символы нижнего регистра (строчные буквы) и цифры.



Используя кнопки курсора, для выбора символов, и нажимая кнопку [ENTER], введите их в название. Курсор перемещается вправо автоматически всякий раз после введения символа. Для перемещения курсора в пределах названия используйте колесо ввода данных.

Используйте кнопку SHIFT LOCK для выбора заглавных или строчных букв и кнопку SPC для ввода пробелов.

Для того, чтобы вставить пробел в позиции курсора и переместить последующие символы вправо, переместите курсор на кнопку INS и нажмите [ENTER].

Для того, чтобы удалить символ в позиции курсора и переместить последующие символы влево, переместите курсор на кнопку DEL и нажмите [ENTER].

По окончании ввода символов, переместите курсор на кнопку OK, затем нажмите [ENTER], для подтверждения названия. Для отмены ввода названия, переместите курсор на кнопку CANCEL, а затем нажмите [ENTER].

Выбор Рабочих Режимов

Входные/Выходные Каналы (Input/Output Channels), Выходы Шин (Bus Outs) и Дополнительные выходы (Aux Outs) структурированы в рабочие режимы (layers) так, как проиллюстрировано ниже. Всего доступно четыре режима.



3

Основные Операции

Текущий рабочий режим (layer) определяет функцию канальных линеек, кнопок [SEL], кнопок [SOLO], кнопок [ON] и фейдеров. Используйте кнопки LAYER для выбора режима работы, с которым используются контроллеры канальных линеек.

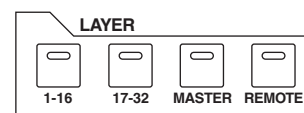

Следующая таблица показывает доступные рабочие режимы при использовании кнопки LAYER, и параметры, которыми Вы можете управлять, используя контроллеры канальных линеек.

Кнопки LAYER	Рабочие режимы (Layers)	Канальные Линейки	
		1- 8	9- 16
Кнопка [1-16]	Режим работы с Входными Каналами 1-16	Вход ные Каналы 1-16	
Кнопка [17-32]	Режим работы с Входными Каналами 17-32	Входные Каналы 17-32	
Кнопка [REMOTE]	Дистанционный режим (Remote)	Работа зависит от устройства назначения (см. стр. 189).	
Кнопка [MASTER]	Мастер-режим (Master)	Дополнительная Отправка 1-8	Выходная Шина 1-8

Примечание:

- Функция фейдера, каждой канальной линейки зависит от выбранного режима Фейдера (Fader) (см. стр. 33).
- Кнопка STEREO [SEL], кнопка [ON] и фейдер [STEREO] всегда управляют выходным стерео сигналом - Stereo Out, независимо от рабочего режима (Layer).
- Кнопки ST IN [SEL], кнопки [SOLO], кнопки [ON] и регуляторы управления уровнем всегда обслуживают каналы ST IN, выбранные кнопкой [ST IN] независимо от установок рабочего режима (Layer).

Выбор Каналов

Для выбора канала нажмите соответствующую кнопку [SEL]. Для регулировки установок Панорамы (Pan) и Эквалайзера (EQ), используйте вращательные контроллеры управления (регуляторы) в секции Выбранного Канала - SELECTED CHANNEL. Для выбора канала на страницах, которые отображают несколько каналов, нажмите соответствующую кнопку [SEL].

- 1 Нажмите соответствующую кнопку LAYER для выбора рабочего режима, который включает необходимый канал (см. стр. 31).**

Для выбора каналов ST IN нажмите кнопку ST IN [ST IN].

- 2 Для выбора необходимого канала используйте соответствующую кнопку [SEL].**

Канал будет выбран и индикатор кнопки [SEL] будет гореть. ID (идентификационный номер) канала и его сокращенное название появится в верхнем левом углу дисплея. Если отображаемая страница содержит относящийся к выбранному каналу параметр, курсор автоматически переместится на этот параметр. Если отображаемая страница не содержит такого параметра, то автоматически будет выбрана страница, содержащая таковой.

Примечание: Для спаренных Входных и Выходных Каналов, выбирается канал, кнопку [SEL] которого Вы нажали. Индикатор кнопки [SEL] канала, парного выбранному, будет мигать.

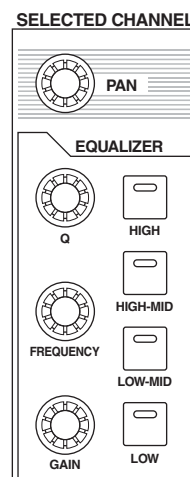

- 3 Для выбора Stereo Выхода (Stereo Out) нажмите кнопку STEREO [SEL].**

Многократное нажатие кнопки STEREO [SEL] переключает левый и правый Stereo Выходы (Stereo Out).

Если отображаемая страница содержит относящийся к Stereo Выходу (Stereo Out) параметр, курсор автоматически переместится на этот параметр. Если отображаемая страница не содержит такого параметра, то автоматически будет выбрана страница, которая содержит таковой.

Выбор Фейдерных Режимов

Функция канальных фейдеров (1-16) зависит от выбранного рабочего режима (Layer) и фейдерного режима (Fader).

1 Выберите рабочий режим, содержащий нужный Вам канал (см. стр. 31).

2 Нажмите кнопки FADER MODE для выбора Фейдерного Режима.

Индикаторы кнопок указывают следующие Фейдерные Режимы:

- **Когда индикатор кнопки [HOME] горит:**
Вы можете использовать канальные фейдеры для управления уровнями входных каналов (Input Channels) и канала ST IN или мастер-уровнями выходных каналов (Output Channels - Aux Out 1-8, Bus Out 1-8).
- **Когда горит один из индикаторов кнопок [AUX1]-[AUX8]:**
Вы можете использовать канальные фейдеры, чтобы управлять соответствующим уровнем Дополнительной Отправки (Aux Send).

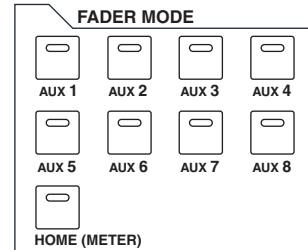

Следующая таблица показывает функции канальных фейдеров для каждого Рабочего Режима (Layer) и Фейдерного Режима (Fader).

Кнопки LAYER	Фейдерный Режим	Фейдеры Канальных Линеек	
		1- 8	9- 16
Кнопка [1-16]	Кнопка [HOME]	Уровни Входных Каналов 1-16	
	Кнопки [AUX1]-[AUX8]	Уровни Дополнительных Отправок (Aux Send) Входных Каналов 1-16	
Кнопка [17-32]	Кнопка [HOME]	Уровни Входных Каналов 17-32	
	Кнопки [AUX1]-[AUX8]	Уровни Дополнительных Отправок (Aux Send) Входных Каналов 17-32	
Кнопка [REMOTE]	Кнопка [HOME]	Операция зависит от выбранного устройства назначения (см. стр. 189).	
	Кнопки [AUX1]-[AUX8]		
Кнопка [MASTER]	Кнопка [HOME]	Выходной мастер-уровень Дополни- тельных Отправок 1-8	Выходной мастер-уровень Выход- ных Шин 1-8
	Кнопки [AUX1]-[AUX8]	Без действия	

Примечание: Вы не можете выбрать кнопки [AUX1]-[AUX8] в рабочих режимах Master или Remote. При переключении в режим Master в то время как один из индикаторов кнопок [AUX1]-[AUX8] горит, индикатор автоматически выключается и загорается индикатор кнопки [HOME].

Измерения

Этот раздел описывает, как проверить уровни Входных (Input) и Выходных (Output) каналов, используя страницы Измерений (Meter).

1 Нажмите кнопку FADER MODE [HOME] несколько раз до появления страницы Meter Position.

Эта страница позволяет Вам устанавливать позицию измерения Входных и Выходных каналов.

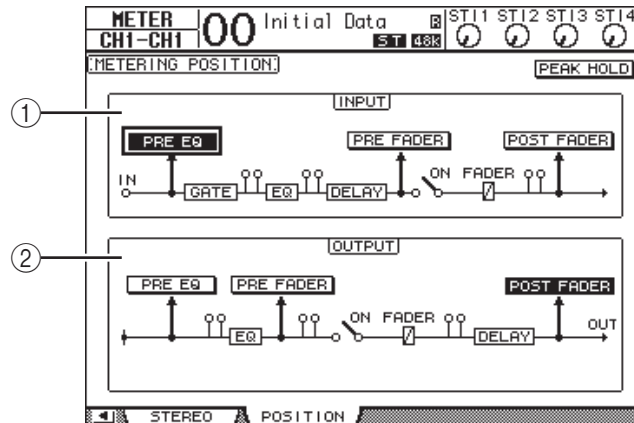

① Входная секция - INPUT

Эта секция позволит Вам выбрать позицию измерения сигналов Входного Канала (Input Channel) и Канала ST IN.

② Выходная секция - OUTPUT

В этой секции Вы можете выбрать позицию для измерения сигналов Входного Канала (Aux Out 1-8, Bus Out 1-8, Stereo Out).

2 Переместите курсор в кнопку нужного параметра в секции INPUT или OUTPUT затем нажмите кнопку [ENTER].

Вы можете выбрать одну из следующих трех позиций в каждой секции.

- PRE EQ Перед эквалайзером EQ.
- PRE FADER Непосредственно перед фейдером.
- POST FADER Сразу после фейдера.

3 Нажмите кнопку FADER MODE [HOME] несколько раз до появления страницы, содержащей необходимые каналы.

- Страница CH1-32

Эта страница отображает уровни Входных Каналов 1-32.

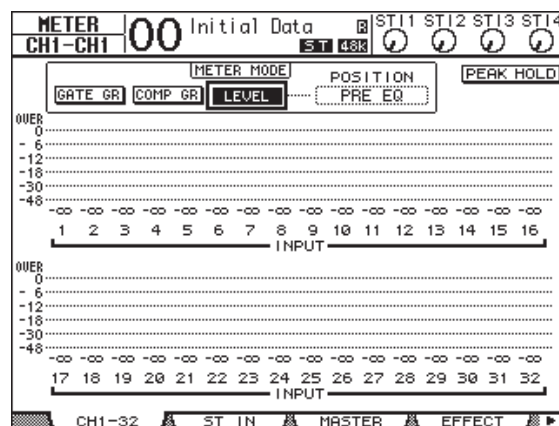

- Страница ST IN

Эта страница отдельно отображает уровни левых и правых Каналов ST IN 1-4.

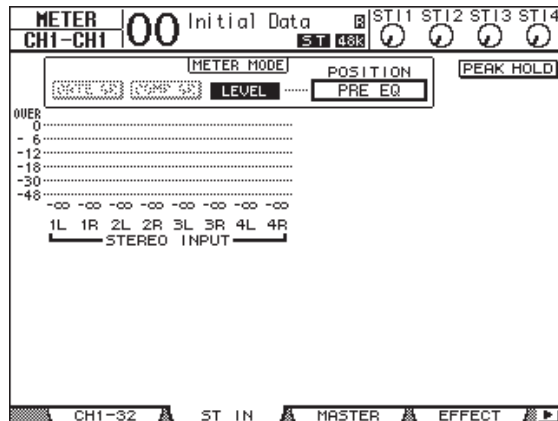

- Страница Master

Эта секция отображает уровни всех Выходных Каналов (Aux Out 1-8, Bus Out 1-8, Stereo Out).

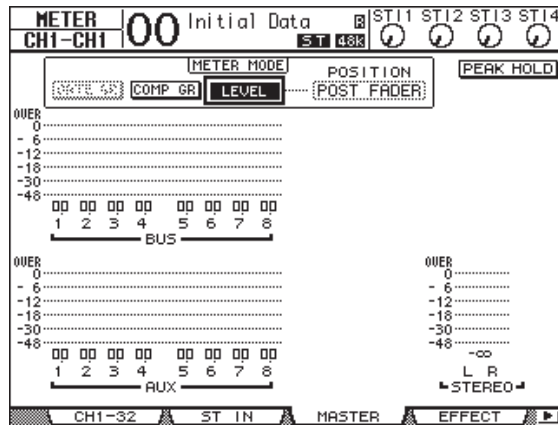

- Страница Effect

Эта страница отображает входные и выходные уровни внутренних процессоров эффектов 1-4.

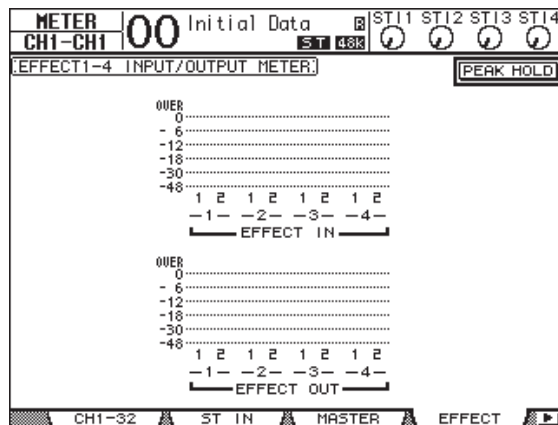

- Страница Stereo

Эта страница отображает выходной уровень Стерео Выхода (Stereo Out).

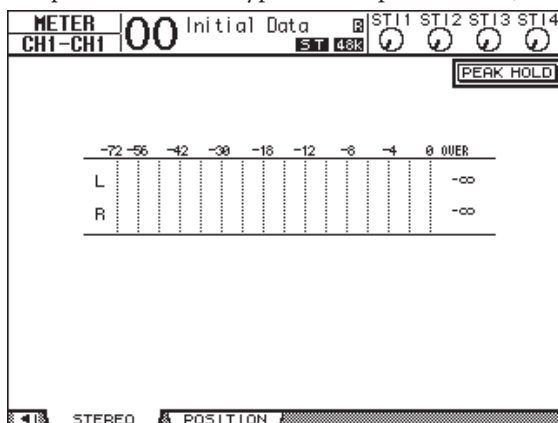

При выборе страницы CH1-32 или страницы Master, используйте параметр MASTER MODE, чтобы выбрать один из следующих трех типов измерения сигнала:

- **GATE GR**..... Количество подавления усиления для гейта(только для CH1-32)
- **COMP GR**..... Количество подавления усиления для компрессора
- **LEVEL**..... Входной уровень Входного Канала и выходной уровень Выходного Канала

Замечание: Эти страницы также позволяют Вам изменить позицию измерения, используя параметр POSITION. Эта установка параметра действует синхронно с установкой страницы Meter | Position.

- 4 Для того, чтобы активизировать функцию Удержания Пика (Peak Hold), переместите курсор в кнопку PEAK HOLD, затем нажмите [ENTER].

Кнопка PEAK HOLD будет включена, и максимальный уровень будет удержан на странице измерений. Для отмены функции Peak Hold, выключите кнопку PEAK HOLD.

4 Подключение и Подготовка к Работе

Эта глава объясняет, как сделать подключения и подготовить к работе Ваш микшер 01V96.

Подключения

Следующий раздел объяснит три наиболее типичных способа подключения внешнего оборудования к 01V96.

■ Конфигурация аналоговой 24-канальной микшерной системы

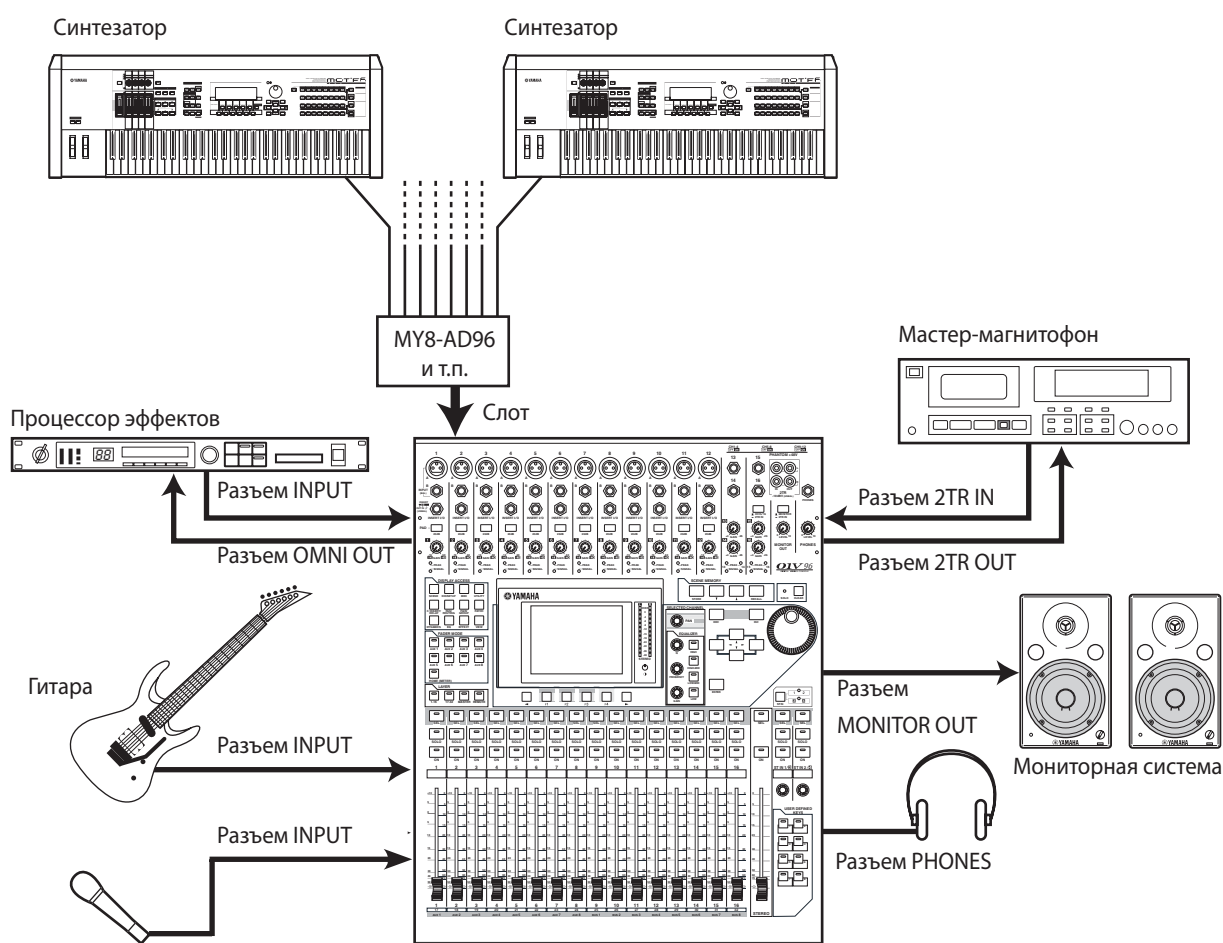

В этой системе, микшер 01V96, с установленной в слот дополнительной платой AD (MY8-AD, MY8-AD96, и т.п.), используется как клавишный или звуковой микшер. До 24 аналоговых каналов, включая Входы 1-16 и каналы слота, доступны для микширования.

Примечание: Вы можете отрегулировать усиление каналов платы AD установкой переключателя DIP. Более подробно см. документацию по установке платы.

■ Конфигурация системы записи на жесткий диск

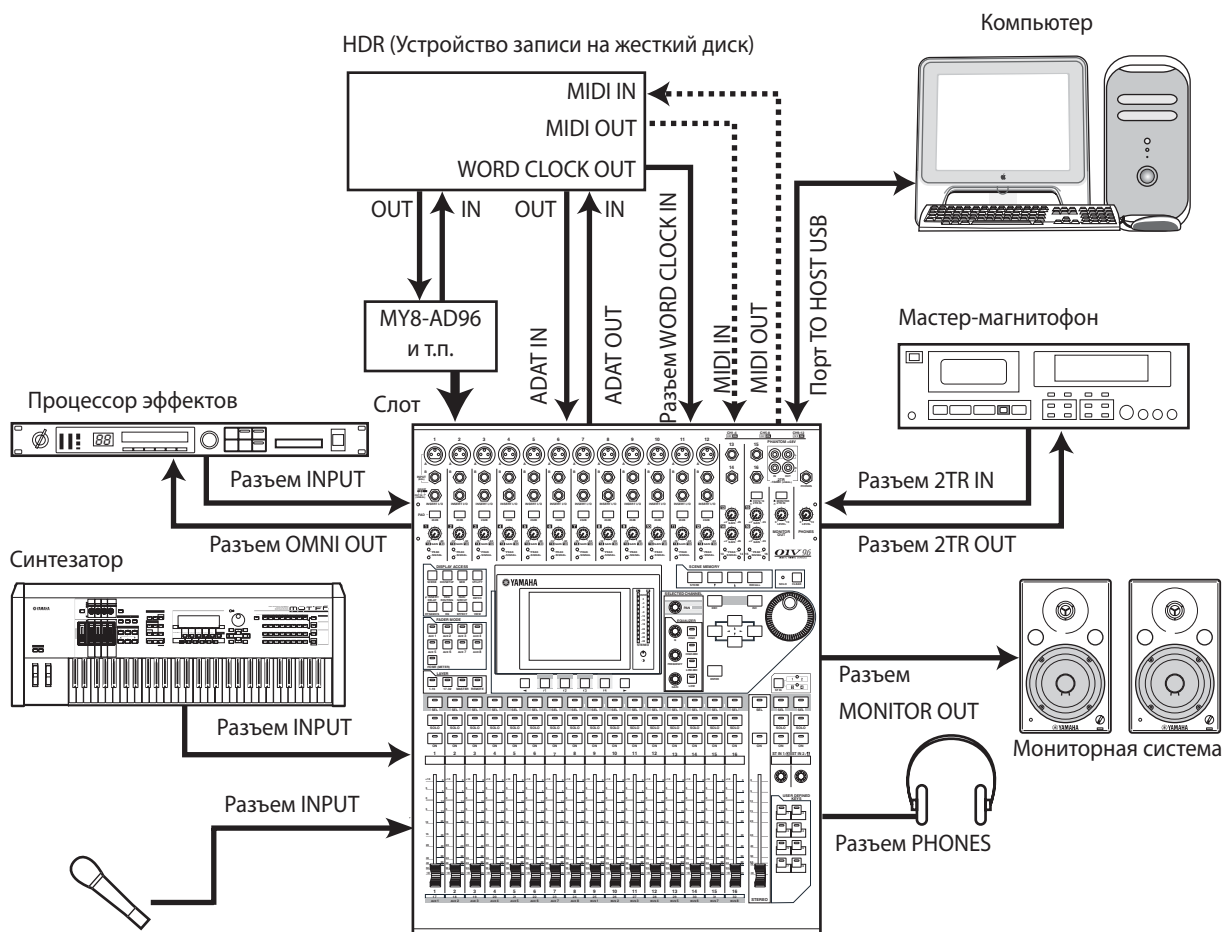

В данной конфигурации, 01V96 - один из компонентов системы, содержащей цифровой MTR, как например, устройство записи на жесткий диск, который подключен к 01V96 через разъемы ADAT IN и OUT на задней панели и через плату входа/выхода I/O (MY8-AT, MY16-AT, MY8-TD, и т.п.), установленной в слот. Эта система поддерживает потректовую запись, перезапись, объединение треков и конечное микширование (сведение). Вы можете также управлять транспортом жесткого диска, отправляя команды MMC от 01V96 на устройство записи.

■ Конфигурация системы записи, которая использует DAW (Цифровую Аудио Рабочую Станцию)

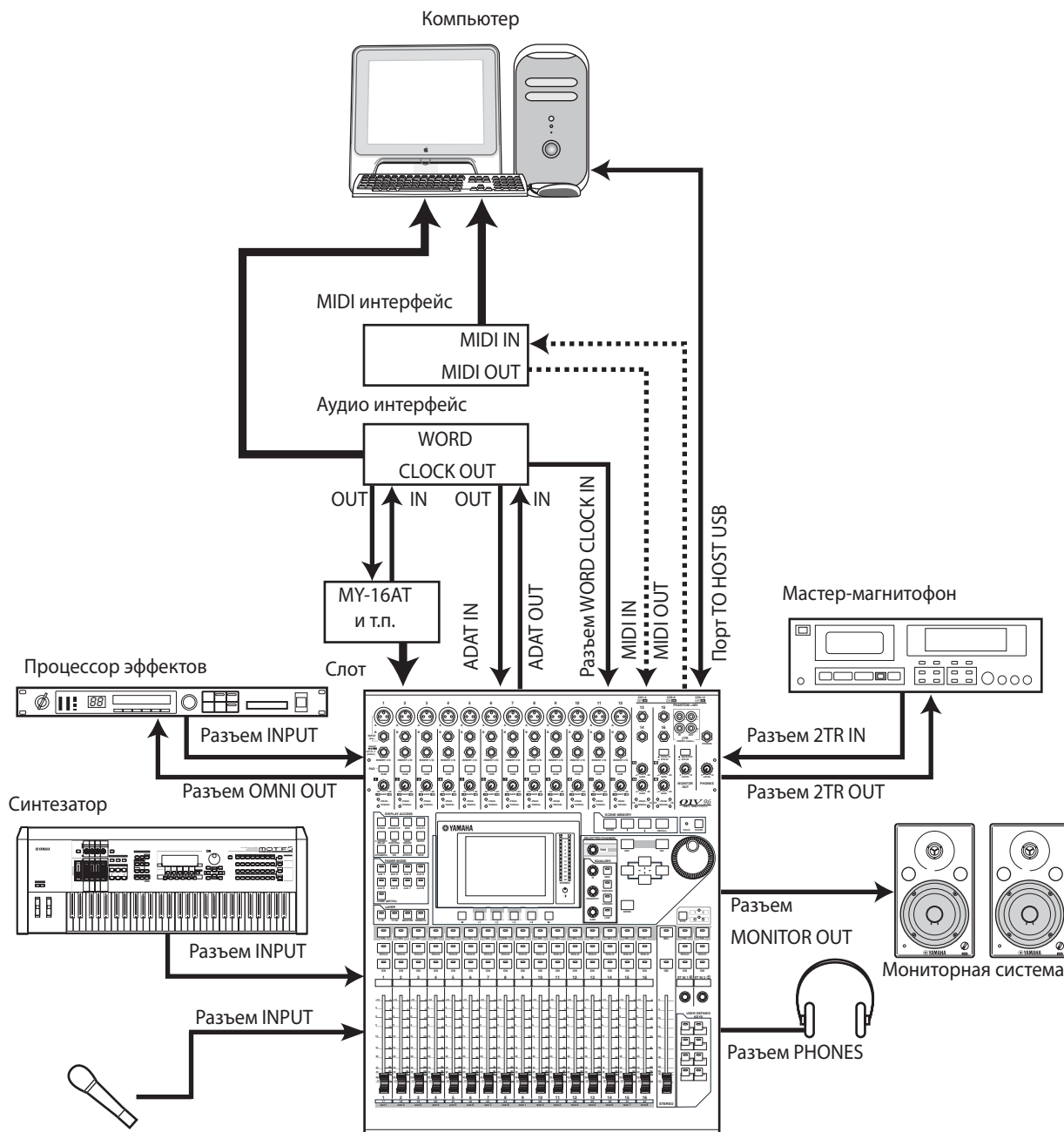

В этой системе 01V96, с установленной в слот отдельно приобретаемой платой входа/выхода I/O (MY8-AT, MY16-AT, MY8-AE и т.п.), подключен к компьютерной DAW (Цифровой Аудио Рабочей Станции - Digital Audio Workstation).

01V96 может обеспечить аудио вход и выход для DAW. При соединении микшера 01V96 и компьютера через порт USB используйте функцию Дистанционного Управления (Remote) 01V96 для управления функциями DAW.

Синхронизирующие Подключения и Установки Сигналы

Синхронизация

Цифровое аудио оборудование должно быть синхронизировано при передаче цифровых аудио сигналов от одного устройства к другому. Даже если оба устройства используют идентичные частоты дискретизации, цифровые сигналы могут передаваться неправильно, производиться звуковой шум или нежелательные щелчки. Возможно, цепи цифровой обработки звука на каждом цифровом аудио устройстве не синхронизированы друг с другом.

Синхронизирующие сигналы (Wordclocks), позволяют синхронизировать между собой цепи цифровой обработки звука. В стандартной цифровой аудио системе, одно устройство работает как мастер-синхронизатор, то есть, как устройство передающее сигналы синхронизации (wordclock), а другие устройства принимают и работают в соответствии с этими сигналами.

Если Вы соединяете 01V96 с другим оборудованием в цифровом формате, Вы должны решить, какое устройство будет использоваться как мастер-синхронизатор, а какие устройства будут принимать синхронизирующие сигналы от мастера. Вследствие чего, соответственно подготовить эти устройства к работе. 01V96 может использоваться как устройство, принимающее синхронизирующие сигналы от внешнего источника или как устройство мастер-синхронизации для работы на следующих частотах дискретизации 44,1 кГц, 48 кГц, 88,2 кГц или 96 кГц.

Синхронизирующие Подключения

Чтобы установить синхронизацию между 01V96 и внешними устройствами, Вы можете распределять синхронизирующие сигналы независимо через распределительный кабель, или использовать синхронизирующую информацию, получаемую из цифровых аудио разъемов. Разъемы WORD CLOCK IN и OUT принимают и передают синхронизирующие сигналы на 01V96. Следующие примеры показывают два пути, по которым синхронизирующие сигналы могут распределяться и приниматься через разъемы WORD CLOCK IN и OUT.

- **Последовательное распределение**

В этом примере, синхронизирующий сигнал (wordclock) распределяется по последовательной цепочке, с подключением каждого выходного синхронизирующего разъема с входным синхронизирующим разъемом последующего устройства. Однако этот метод распределения не рекомендуется для больших систем.



- **Использование распределительной коробки**

В этом примере, используется синхронизирующая распределительная коробка (например, Yamaha IFU4), для отдельной подачи синхронизирующих сигналов (wordclock) от мастер-устройства к каждому принимающему устройству.

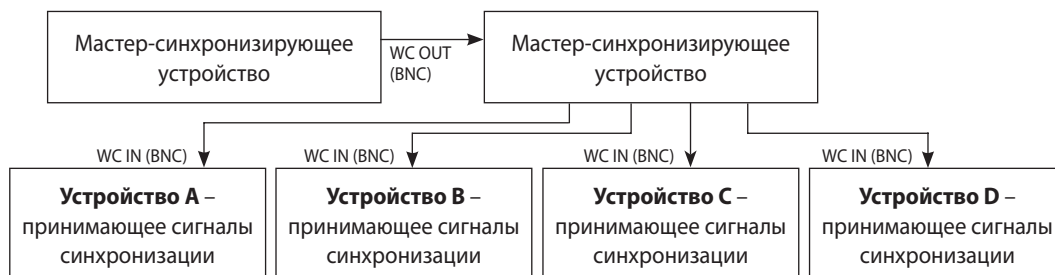

Если внешние устройства не имеют синхронизирующих сигналов во входных и выходных разъемах, Вы можете использовать синхронизирующую информацию, которая содержится в цифровых аудио-сигналах. В этом случае, цифровые аудиосигналы и сигналы синхронизации передаются через гнезда 2TR OUT DIGITAL и 2TR IN DIGITAL или через цифровую плату ввода/вывода I/O, установленную в слот на задней панели.

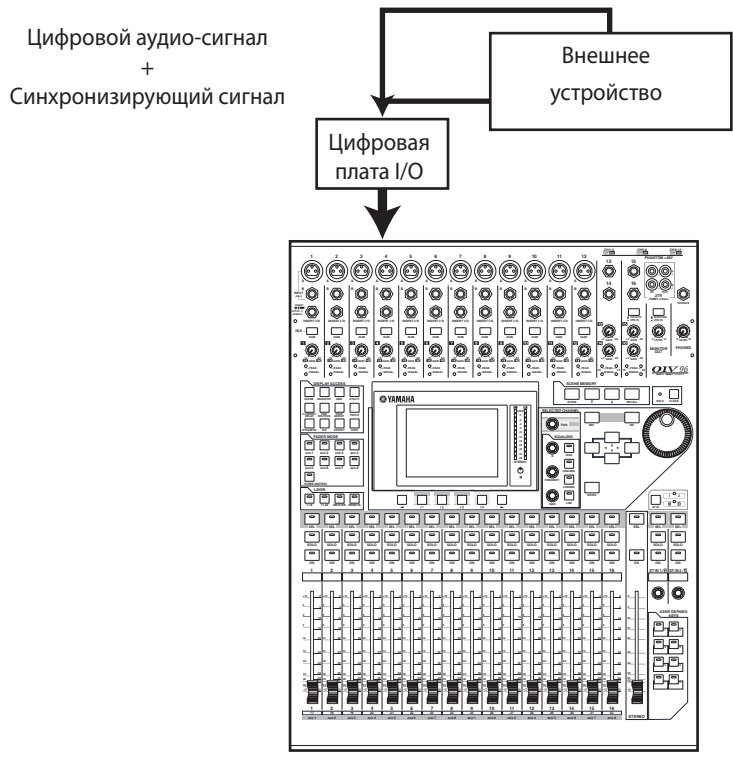

Определение Источника Синхронизации

Для подключения 01V96 к внешним устройствам в цифровом формате, Вам необходимо определить источник синхронизирующих сигналов для системы. Руководствуйтесь следующими инструкциями.

***Примечание:** При изменении установок синхронизации на любом устройстве в Вашей цифровой аудио системе, некоторые устройства могут производить шум. Не забудьте выключить мониторные устройства перед изменением установок синхронизации.*

- 1 Нажмите кнопку DISPLAY ACCESS [DIO/SETUP] несколько раз, до появления на дисплее страницы DIO/Setup | Word Clock. На этой странице, Вы видите текущий статус синхронизации входных сигналов каждого слота и разъема.

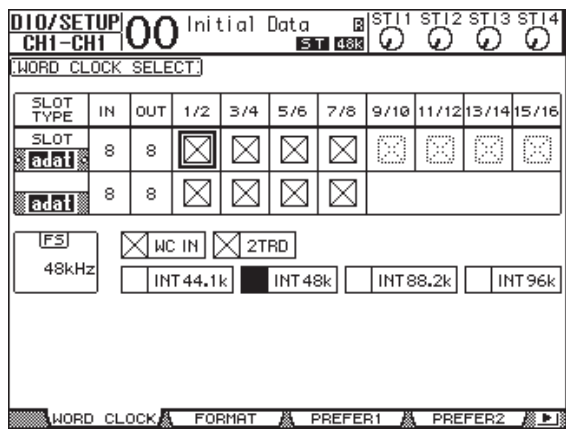

Индикаторы кнопок выбираемого источника объяснены ниже:

- Применяемый синхронизирующий сигнал (wordclock) присутствует на этом входе, и синхронизирован с текущей внутренней синхронизацией 01V96.
- Синхронизирующего сигнала нет на этом входе.
- Применяемый синхронизирующий сигнал присутствует на этом входе, но он не синхронизован с внутренней синхронизацией 01V96.
- Этот вход является текущим источником синхронизации.
- Этот вход выбран как источник синхронизирующих сигналов, но сигнала не было получено.
- Этот вход также не получает синхро-сигналов, или другими словами, не может быть использован с установленной платой I/O.

Замечание:

- Ячейка FS отображает дискретную частоту, с которой 01V96 работает в настоящее время.
- Колонка SLOT TYPE отображает название установленной платы I/O.
- Колонки IN и OUT указывают число входных и выходных каналов доступных для установленной платы I/O.

2 Используйте кнопки курсора для перемещения к источнику и нажмите [ENTER].

Возможны следующие источники синхронизирующих сигналов:

- **SLOT** Эти кнопки выбирают входы цифровой платы I/O, установленной в слот в качестве источника синхронизации. Входы выбираются парами (четные и нечетные). Столбец SLOT TYPE отображает название установленной платы I/O. Количество пар зависит от типа установленной платы.
- **adat** Эти кнопки выбирают входы разъема ADAT IN на задней панели. Входы выбираются попарно (четные и нечетные).
- **WC IN** Эта кнопка выбирает входной синхронизирующий сигнал (wordclock) в разъеме WORD CLOCK IN на задней панели.
- **2TRD** Эта кнопка выбирает вход 2TR IN DIGITAL как источник синхронизирующих сигналов.
- **INT 44,1к, INT 48к,**

INT 88,2к, INT 96к...Эти кнопки выбирают внутренний генератор синхро-сигналов в качестве источника синхронизации. 01V96 будет функционировать как мастер синхронизирующих сигналов.

Примечание: Для передачи данных на высоких дискретных частотах (88.2 kHz или 96 kHz) между 01V96 и подключенными внешними устройствами, Вам нужно установить формат передачи данных. Более подробно на стр. 72.

Замечание: Если передача синхро-сигналов прервана в то время, когда 01V96 (работающий как принимающее устройство) принимает синхро-сигналы, устройство автоматически переключится на ближайший внутренний сигнал синхронизации (INT 44,1к, INT 48к, INT 88,2к или INT 96к).

Входное и Выходное Патчирование

01V96 дает возможность патчировать (назначать) сигналы на Входы (Inputs) и Выходы (Outputs), то есть внутренне коммутировать путь прохождения сигнала. Этот раздел объясняет, как просмотреть назначения сигналов на Входы и Выходы и как изменить эти назначения (внутреннюю коммутацию).

Замечание: Если данные от подключенного инструмента не поступают на вход, или Вы не можете проверить сигнал на нужном выходе, проверьте патчирование I/O (вход/выход), как описано ниже.

Патчирование Входных Каналов

По умолчанию Входные Каналы подключены следующим образом:

- Разъемы INPUT 1-16 Входные Каналы 1-16
- Каналы ADAT IN 1-8 Входные Каналы 17-24
- Каналы Слота 1-8 Входные Каналы 25-32
- Выходы 1-2 Процессора Внутренних Эффектов 1-4 Каналы ST IN 1-4

Далее описывается, как просмотреть или изменить патчирование.

- 1 Нажмите кнопку DISPLAY ACCESS [PATCH] несколько раз до появления следующей страницы.

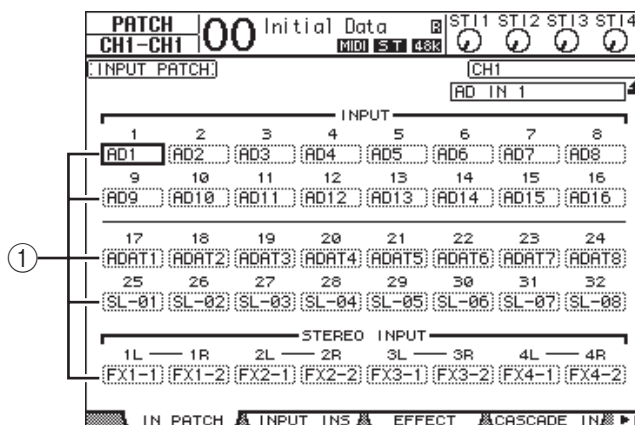

Входы и каналы Слота (Slot), которые назначены на Входные Каналы, показаны в ячейках параметра (1) под каналными номерами. Индикация параметров объяснена ниже:

- -Нет назначения
- AD1-AD16.....Разъемы INPUT 1-16
- ADAT1-ADAT8.....Каналы ADAT IN 1-8
- SL-01-SL-16.....Каналы слота 1-16
- FX1-1-FX1-2.....Выходы 1-2 Процессора Внутренних Эффектов 1
- FX2-1-FX2-2.....Выходы 1-2 Процессора Внутренних Эффектов 2
- FX3-1-FX3-2.....Выходы 1-2 Процессора Внутренних Эффектов 3
- FX4-1-FX4-2.....Выходы 1-2 Процессора Внутренних Эффектов 4
- 2TD-L/R.....Разъемы 2TR IN DIGITAL L/R

- 2 Используйте кнопки курсора для перемещения на патч параметра (1), назначение которого Вы хотите изменить. Вращая колесо ввода данных или нажимая кнопки [INC]/[DEC], измените патчирование.

3 Нажмите кнопку [ENTER] для подтверждения изменений.

Замечание: Для восстановления значений патчирования по умолчанию, вызовите память Входа Патча (Input Patch) #00 (см. стр. 178).

Патчирование Выходов Omni

По умолчанию выходные разъемы подключены следующим образом:

- Разъемы OMNI OUT 1-4.....Дополнительные Выходы (Aux Out) 1-4
- Каналы ADAT OUT 1-8.....Выходы Шин (Bus Out) 1-8
- Каналы Слота 1-8.....Выходы Шин (Bus Out) 1-8
- Каналы Слота 9-16.....Выходы Шин (Bus Out) 1-8
- Разъемы 2TR DIGITAL.....Сtereo Выход (Stereo Out) L & R

Замечание:

- Сигналы Stereo Шины (Stereo Bus) всегда поступают на разъемы STEREO OUT.
- На выходные разъемы MONITOR OUT поступают мониторинговые сигналы или сигналы 2TR IN, в зависимости от установки селектора Monitor Source.

Далее описывается, как просмотреть или изменить патчирование.

1 Нажмите кнопку DISPLAY ACCESS [PATCH] несколько раз до появления следующей страницы.

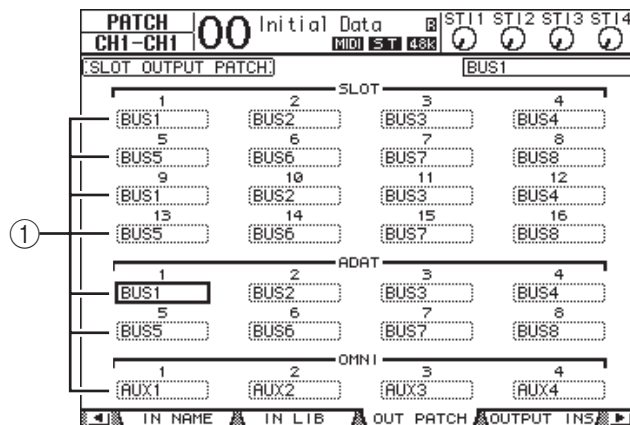

Назначенные на выходные разъемы сигналы показаны в ячейках параметра (1) под номерами разъемов. Индикация параметров объяснена ниже:

-Нет назначения
- BUS1-BUS8.....Сигналы Выходных Шин (Bus Out) 1-8
- AUX1-AUX8.....Сигналы Дополнительных Выходов (Aux Out) 1-8
- ST L/R.....Сигналы Stereo Выхода (Stereo Out)
- INS CH1-INS CH32.....Выходы Вставок (Insert Outs) Входных Каналов 1-32
- INS BUS1-INS BUS8.....Выходы Вставок Выходных Шин (Bus Out) 1-8
- INS AUX1-INS AUX8.....Выходы Вставок Дополнительных Выходов 1-8
- INS ST-L/ST-R.....Выходы Вставок (Insert Outs) Stereo Выходов
- CAS BUS1-BUS8.....Каскадные Выходы (Cascade Outs) Выходов Шин 1-8
- CAS AUX1-AUX8.....Каскадные Выходы Дополнительных Выходов 1-8
- CAS ST-L/ST-R.....Каскадные Выходы Stereo Выходов (Stereo Out)
- CASSOLOL/CASSOLOR.....Каскадные Выходы Каналов Соло (Solo Channel)

- 2 Используйте кнопки курсора для перемещения на параметр патча(①), который Вы хотите изменить. Вращая колесо ввода данных, или нажимая кнопки [INC]/[DEC] измените патчирование.
- 3 Нажмите кнопку [ENTER] для подтверждения изменения параметра.

Замечание: Для восстановления значений по умолчанию параметров патчирования вызовите память Выходного Патча (Output Patch) #00 (см. стр. 179).

4

5 Применение

Эта глава описывает, как использовать 01V96 для мульти-трековой записи (multitrack) и микширования (mixdown), на примере соединения 01V96 с цифровым мульти-трековым устройством записи (MTR). Записываются ритм-машина, гитары (соло или бас) и клавишные.

Подключение и Подготовка к Работе

1 Подключите цифровой MTR, музыкальные инструменты и микрофон к 01V96.

В этом примере, 16-ти трекое устройство записи на жесткий диск подключено к разъемам ADAT IN и OUT на задней панели, и к разъемам ADAT IN и OUT на установленной плате MY8-AT (см. стр. 38).

5
Применение

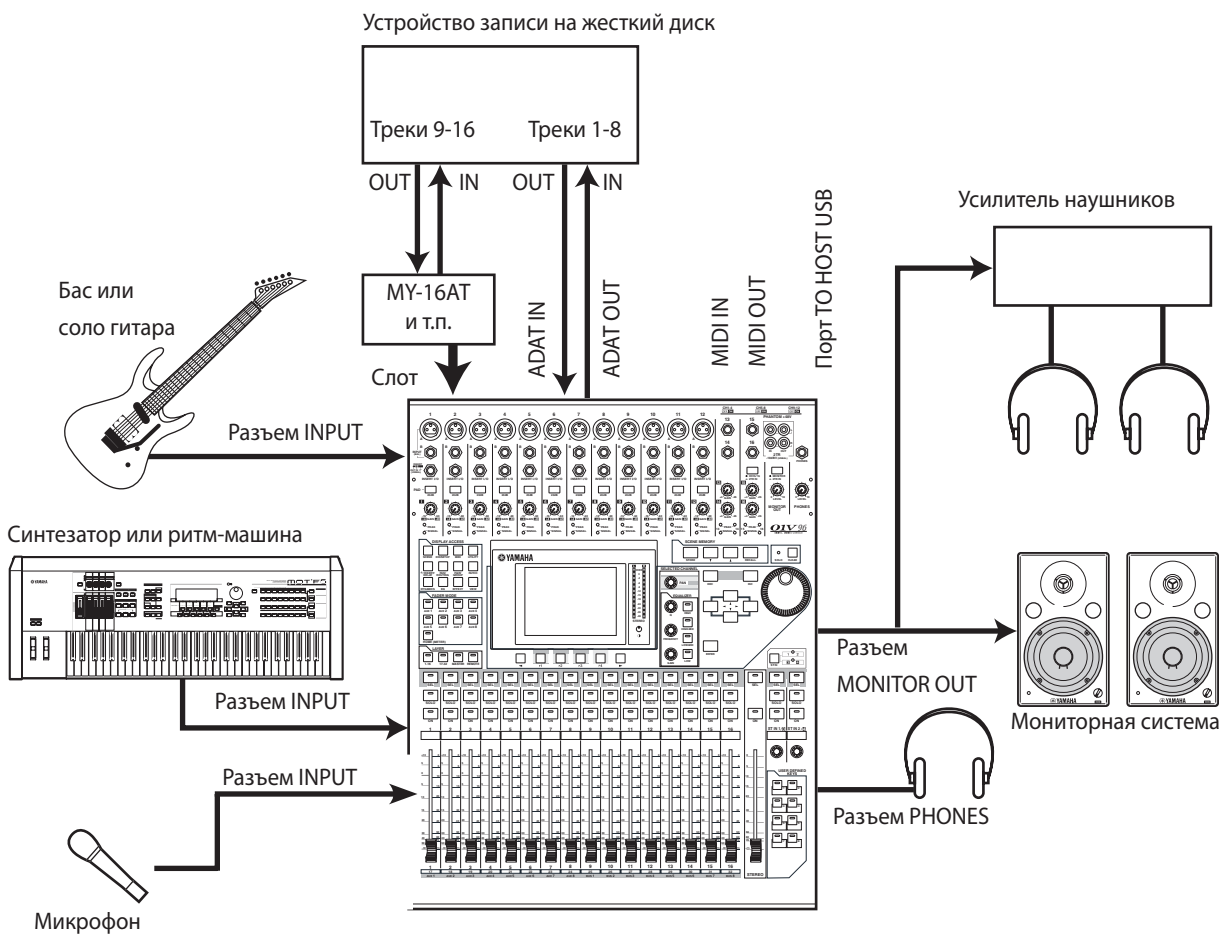

2 Нажмите кнопку DISPLAY ACCESS [DIO/SETUP] несколько раз до появления страницы DIO/Setup | Word Clock. На этой странице определите источник синхронизирующих сигналов (wordclock).

Наиболее подходящий источник синхро-сигналов зависит от системы и используемого оборудования.

В следующем примере, устройство записи на жесткий диск, работающее на дискретной частоте 44,1кГц, используется как мастер синхронизирующих сигналов (wordclock).

Синхро-сигнал поступает от сигнального входа ADAT IN каналов 1 и 2.

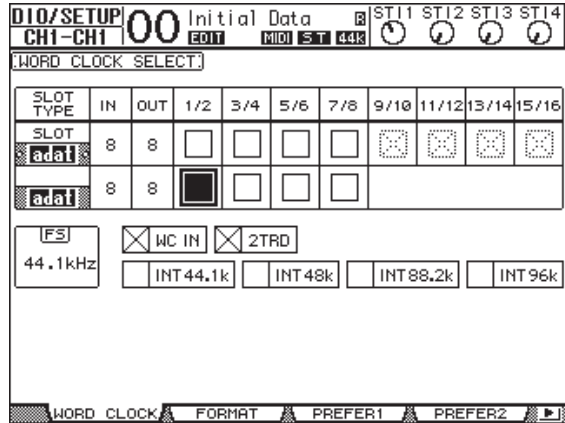

Замечание:

- Более подробно о синхро-сигналах на стр. 40.
- Более подробно о работе 01V96 на высоких дискретных частотах (88,2 кГц или 96 кГц) на стр. 75.

Примечание:

- Вы можете выбрать внутреннюю синхронизацию 01V96 как источник синхро-сигналов (wordclock). В этом случае, Вы должны установить устройство записи на жесткий диск в режим внешней синхронизации.
- Если 01V96 и подключенное устройство не синхронизированы друг с другом, 01V96 отображает сообщение "Sync Error!" - "Ошибка Синхронизации". Если это случается, проверьте подключение ADAT IN и OUT, цифровое подключение платы I/O и дискретную частоту, установленную на каждом устройстве.

3 Нажмите кнопку DISPLAY ACCESS [PATCH] до появления на дисплее страницы Patch/ In Patch. На этой странице, убедитесь, что входные установки патчирования (Input Patch) установлены на значения по умолчанию, как показано ниже.

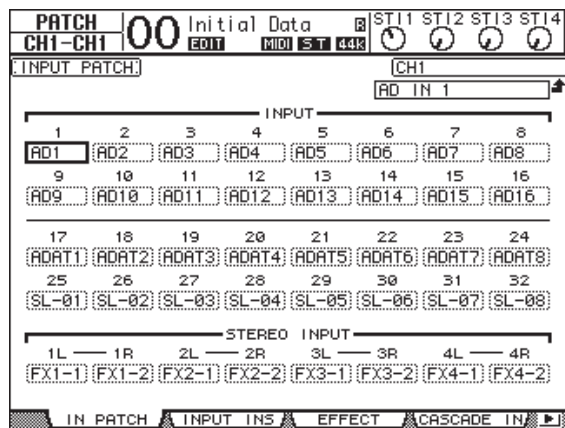

По умолчанию (как показано в этом примере), сигналы поступают на вход разъемов INPUT 1-16 и направляются на Входные Каналы (Input Channels) 1-16. Сигналы, поступающие на вход разъемов ADAT IN (в этом примере, треки 1-8 сигналов из устройства записи на жесткий диск), направляются на Входные Каналы 17-24, а сигналы, поступающие из слота (треки 9-16 сигналов из устройства записи на жесткий диск), направляются на Входные Каналы 25-32. Если параметры Входного Патча (Input Patch) были изменены, вызовите память Input Patch #00 из библиотеки Входных Патчей (Input Patch) (стр. 175).

- 4 Нажмите кнопку [PATCH] несколько раз до появления на дисплее страницы Patch | Out Patch. Удостоверьтесь, что Выходные Патчи (Output Patch) установлены в значения по умолчанию, как показано ниже.

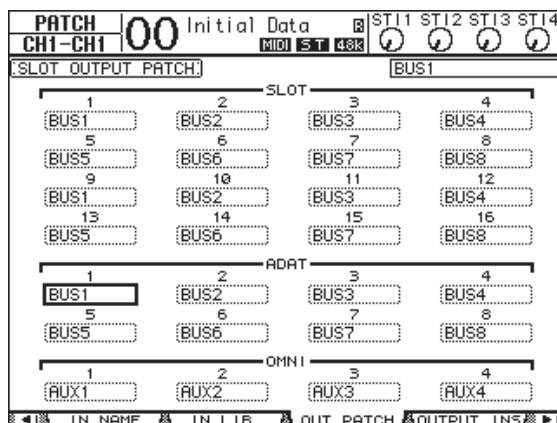

Например: По умолчанию выходные сигналы из Выходных Шин (Bus Outs) 1-8 направляются на разъем ADAT OUT (в этом примере, на треки 1-8 устройства записи на жесткий диск), и на выходные каналы слота (в этом примере, на треки 9-16 устройства записи на жесткий диск).

Если установки Выходных Патчей (Output Patch) изменены, восстановите значения по умолчанию при помощи памяти Output Patch #00 из библиотеки Выходных Патчей (Output Patch) (стр. 175).

Инициализация Записи на Трек

Этот раздел объясняет, как инициализировать запись на треки жесткого диска ритм-машины, гитары, синтезатора и микрофона, которые подключены к входным разъемам INPUT 1-12.

Установка Входных Уровней

- 1 Дайте знак музыкантам, чтобы они начали играть на своих инструментах, подключенных к разъемам INPUT 1-12, и во время игры установите соответствующие переключатели [PAD] и контроллеры [GAIN] так, чтобы индикаторы [PEAK] кратко загорались при самых больших громкостях.

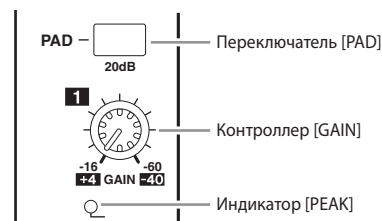

Замечание: Контроллер [GAIN] регулирует аналоговую входную чувствительность. Для того, чтобы сделать высококачественную запись с широким динамическим диапазоном и небольшим шумом, установите контроллеры [GAIN] в такое положение, чтобы по возможности избежать отсечения сигнала.

- 2 Нажмите кнопку LAYER [1-16].
Рабочий режим или режим Управления (Layer) Входными Каналами 1-16 теперь доступен для управления в секции канальных линеек.

Замечание: Так как позиции фейдеров и кнопок [ON] каждого рабочего режима запоминаются, эти позиции для соответствующего режима восстанавливаются, когда Вы переключаетесь в этот рабочий режим.

- 3 Нажмите кнопку DISPLAY ACCESS [HOME] затем кнопку [F1], чтобы отобразить страницу Meter | CH1-32.
Страницы Измерений (Meter) являются стартовой точкой для микширования и записи. Они отображают канальные входные и выходные уровни, а также уровни компрессии и гейтирования (порогового шумоподавления) сигнала.

Страница CH1-32 дает возможность видеть входные уровни каналов (Input Channel) 1-32, а также количество компрессии и гейтирования сигнала.

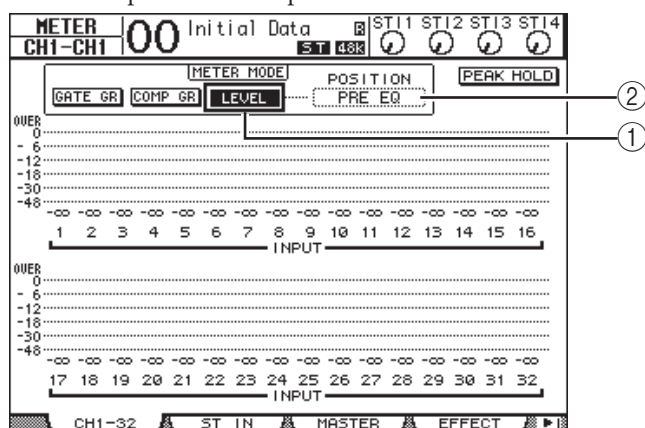

4 Убедитесь, что кнопка LEVEL (①) включена в секции METER MODE.

Секция Режимы Измерений - METER MODE позволяет Вам выбрать тип отображаемых сигналов. Если включена другая кнопка, а не кнопка LEVEL, переместите курсор на кнопку LEVEL и нажмите [ENTER].

5 Переместите курсор на ячейку параметра POSITION (②) справа от кнопки LEVEL. Вращая колесо ввода данных (Parameter) или нажимая кнопки [INC]/[DEC] выберите "POST FADER," затем нажмите [ENTER].

Параметр POSITION указывает позицию измерения. При выборе "POST FADER", отображаются уровни сигналов после прохождения фейдера (пост-фейдер).

Замечание: Если Вы установили параметр POSITION на "PRE EQ," измеряются входные уровни перед эквалайзером. Если Вы установили параметр на "POSTEQ," измеряются входные уровни после эквалайзера и перед фейдером.

6 Убедитесь, что индикаторы кнопок [ON] 1-12 горят после перемещения фейдеров 1-12 в положение 0 дБ.

7 В то время, как музыканты играют, проверьте входные каналные уровни, используя индикаторы дисплея.

Замечание: Если индикаторы достигают уровня "OVER", убедитесь, что фейдеры установлены в положение 0дБ, затем уменьшите уровень соответствующих контроллеров [GAIN].

Объединение Каналов в Пары

На 01V96, Вы можете объединять смежные четные-нечетные каналы в пары для стерео работы. Фейдирование и большая часть параметров микширования парных каналов (исключая Входной Патч фазу, маршрутизацию и параметры панорамы) будут связаны между собой. Объединение в пары Входных Каналов (Input Channels) полезно, когда Вы подключаете стерео источники, например, ритм-машину или синтезатор.

1 Для создания смежных четных- нечетных каналных пар Входных Каналов, нажмите и держите кнопку [SEL] одного из каналов, который Вы хотите объединить в пару, и нажмите кнопку [SEL] смежного канала.

Соответствующие два канала будут объединены в пару, и установки (например, фейдеров, вкл/выкл канала и т.п.) первого канала будут скопированы на второй канал. Впоследствии, установка связанных параметров одного из парных каналов устанавливает такие же параметры для второго канала.

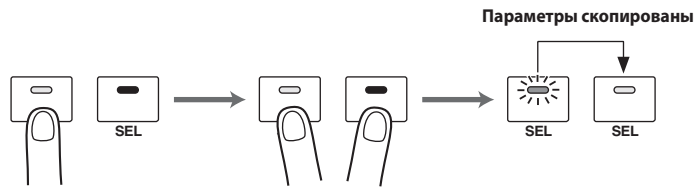

Замечание:

- Вы можете все еще выбрать для управления один из парных каналов, нажав соответствующую кнопку [SEL]. При выборе канала, индикатор кнопки [SEL] будет гореть, а кнопка [SEL] парного канала будет мигать.
- Вы также можете определить, какие установки будут копироваться для парного канала, используя специальное окно (см. стр. 230).
- Вы можете создавать или отменять пары на страницах Pair/Grup (см. стр. 93).
- Вы можете также группировать фейдеры, кнопки [ON], эквалайзеры или компрессоры нескольких каналов (см. стр. 149).

2 Для отмены пары, удерживая кнопку [SEL] одного из парных каналов, нажмите кнопку [SEL] другого канала входящего в пару.

Примечание: При желании работать фейдерами парных каналов, Вы должны работать только одним фейдером пары. Если Вы попытаетесь работать фейдерами обоих парных каналов, чрезмерная нагрузка на двигатель фейдера может привести к сбою.

5
Применение

Маршрутизация Сигналов

Для записи входных сигналов 01V96 на внешнее цифровое устройство многоканальной записи, Вы должны определить назначение сигналов для каждого Входного Канала. Этот процесс называется "маршрутизация". Существуют два метода маршрутизации.

- **Использование Выходных Шин (Bus Outs) 1-8**
Входные сигналы каналов сначала поступают на Шины 1-8, затем через Выходные Шины (Bus Outs) 1-8 на выходные разъемы или каналы. Используйте этот метод, чтобы микшировать различные сигналы Входных Каналов (Input Channel) и записывать их на треки MTR. Если Вы хотите, Вы можете обработать сигналы, используя компрессоры и эквалайзеры Выходных Шин 1-8.
В следующем примере, сигналы Входных Каналов маршрутизированы через Выходные Шины (Bus Outs 1 и 2) на разъемы ADAT OUT 1 и 2.

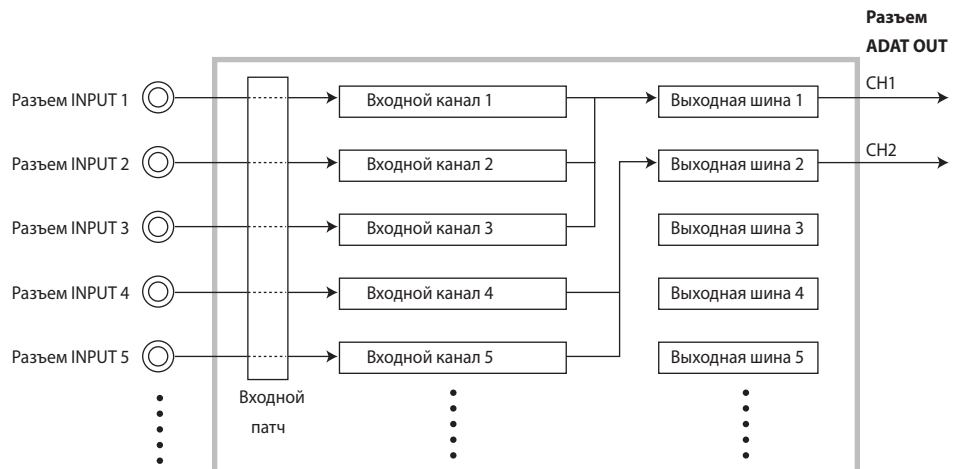

- **Использование Прямых Выходов (Direct Outs)**

Каждый сигнал Входного Канала напрямую поступает в определенные выходные разъемы и каналы. Используйте этот метод для прямого выхода сигналов Входных Каналов (Input Channel) непосредственно на треки MTR.

Следующий пример иллюстрирует прямой выход сигналов из каналов ADAT OUT 1-5.
Рис.

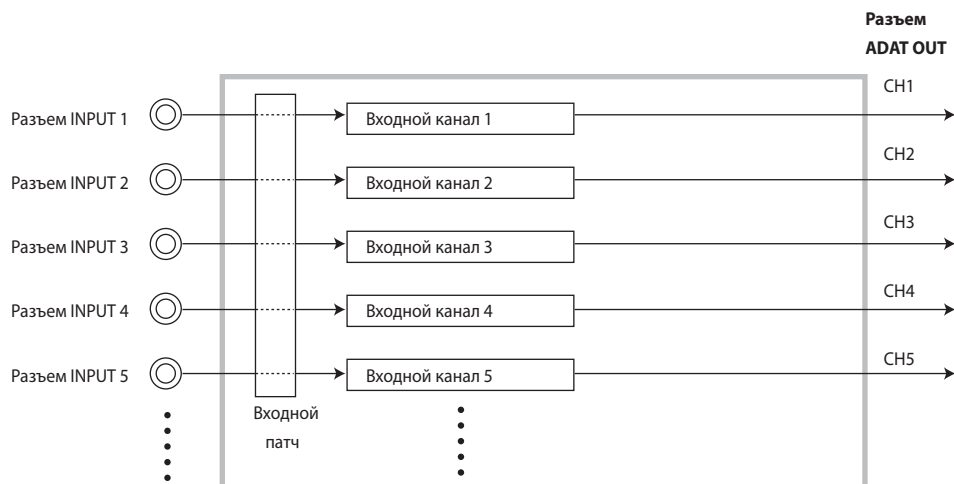

Этот раздел описывает как направить сигналы, комбинируя два вышеприведенных метода маршрутизации.

- 1 **Нажмите кнопку DISPLAY ACCESS [PAN/ROUTING] несколько раз, чтобы отобразить страницу Pan/Route | Rout1-16.**

Эта страница позволит Вам выбрать Выходную Шину в качестве назначения сигнала для каждого канала.

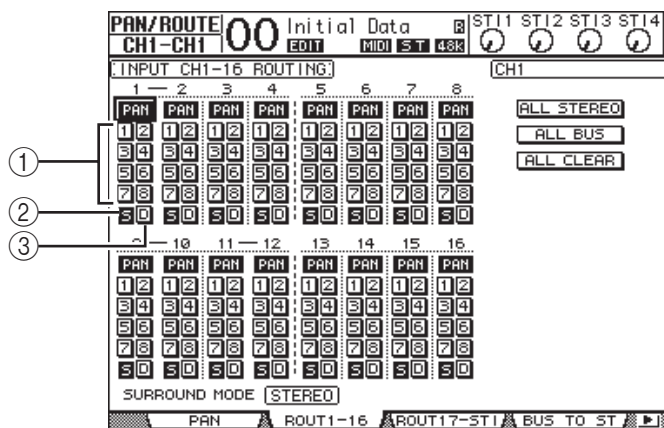

Эта страница содержит следующие кнопки:

- ① **Кнопки 1-8**

Эти кнопки направляют сигналы Входных Каналов (Input Channel) на Шины (Buses) 1-8. Вы можете выбрать любые кнопки.

- ② **Кнопка S**

Эта кнопка направляет сигналы Входных Каналов на Стерео Шину (Stereo Bus).

- ③ **Кнопка D**

Эта кнопка направляет выходные сигналы Входных Каналов непосредственно на определенные выходные разъемы и каналы.

- 2 Переместите курсор на кнопку S Входного Канала к которому подключен музыкальный инструмент или микрофон, затем нажмите кнопку [ENTER], чтобы выключить данную кнопку.

По умолчанию, каждый Входной Канал (Input Channel) маршрутизирован на Stereo Шину (Stereo Bus), которая позволяет проверять сигналы на разъемах MONITOR OUT и PHONES. Тем не менее, во время многоканальной записи, может возникнуть необходимость проверить сигналы, возвращаемые от подключенного цифрового MTR, не проверяя сигналы Входных Каналов. Для этого, Вы должны отключить кнопку S, чтобы конкретные сигналы Входных Каналов (Input Channel) не поступали на Stereo шину.



- 3 Для направления сигналов Входных Каналов (Input Channel) на цифровой MTR через Шины 1-8, используйте кнопки 1-8, чтобы определить Выходную Шину (Bus Out) для каждого Входного Канала к которым подключены музыкальные инструменты и микрофон.

В этом примере, Входные Каналы 1-4 назначены на Шины 1 и 2, а Входные Каналы 5-8 назначены на Шины 3 и 4.

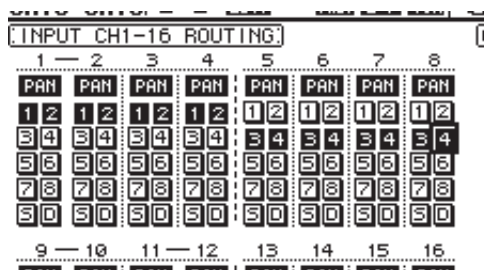

- 4 Нажмите несколько раз кнопку [PAN/ROUTING], чтобы отобразить страницу Pan/Route | Pan.
Эта страница позволит Вам установить панораму сигналов, поступающих от Входных Каналов на Stereo Шину (Stereo Bus), и сигналов поступающих от Входных Каналов на нечетно-четные шины.
- 5 Переместите курсор на контроллеры параметра PAN Входных Каналов, назначенных в нечетно-четные шины. Затем вращая колесо ввода данных (Parameter) или нажимая кнопки [INC]/[DEC], установите панораму.

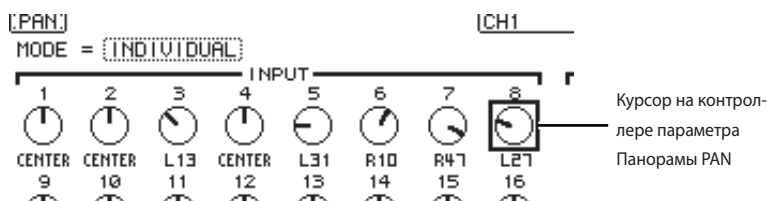

Замечание: Вы можете также использовать кнопки [SEL], чтобы выбрать Входные Каналы, и контроллер секции SELECTED CHANNEL [PAN], чтобы установить позицию панорамы.

- 6 Для направления сигналов Входных Каналов на Прямые Выходы (Direct Outs), нажмите несколько раз кнопку секции DISPLAY ACCESS [PATCH] до появления страницы Patch | Direct Out.
Страница Direct Out позволяет Вам определить выходные разъемы или каналы, на которые непосредственно будут направлены сигналы Входных Каналов.
- 7 Переместите курсор на ячейку параметра Входных Каналов, которые Вы хотите направить на Прямые Выходы (Direct Outs), затем определите выходные разъемы или каналы.

В этом примере, сигналы Входных Каналов 9-12 направлены на выходы ADAT OUT каналов 5-8.

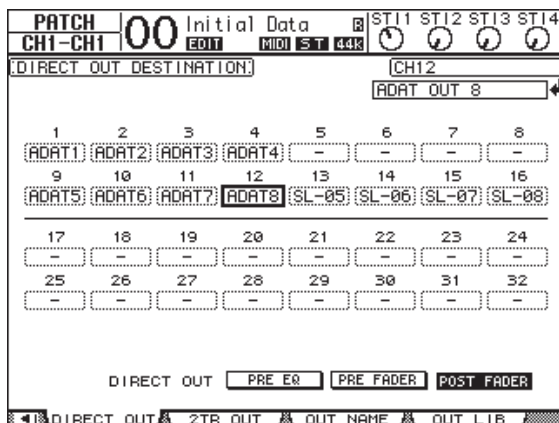

- 8 Нажмите кнопку DISPLAY ACCESS [PAN/ROUTING] несколько раз до появления страницы Pan/Route | Rout1-16.
- 9 Переместите курсор на кнопку D для Входных Каналов, сигналы которых Вы хотите направить на Прямые Выходы, затем нажмите кнопку [ENTER].
Входные Каналы, кнопки D которых включены, коммутируются напрямую с выходными разъемами или каналами, определенными в п.7.



Установка Мониторного Уровня (Monitoring Level)

Вы можете проверить запись сигналов, установив цифровой MTR в режим готовности к записи, маршрутизирував отправку сигналов Треков 1-8 цифрового MTR на Входные Каналы 01V96 17-24, а затем направить их на разъемы MONITOR OUT и PHONES.

- 1 **Подготовьте (Arm) треки цифрового MTR для записи.**
В это же время установите мониторный режим цифрового MTR так, чтобы Вы могли контролировать входные сигналы подготовленных к записи треков (см. Руководство Пользователя цифрового MTR). Таким образом, сигналы, отправленные на Треки 1-8 цифрового MTR, возвращаются на Входные Каналы 17-24 01V96 .
- 2 **Нажмите кнопку LAYER [17-32].**
Входные Каналы 17-32 теперь доступны для управления в секции Канальных Линеек.
- 3 **Нажмите кнопку DISPLAY ACCESS [PAN/ROUTING] несколько раз до появления на дисплее страницы Pan/Route | Rout17-ST1.**

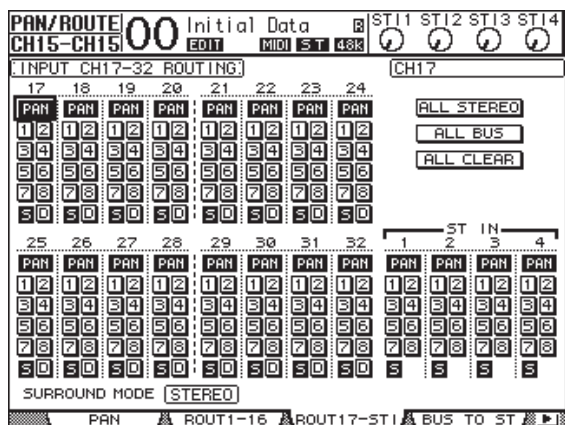

- 4 Убедитесь, что кнопки S для Входных Каналов 17-24 включены, а кнопки 1-8 выключены. Затем используя контроллер параметра PAN на странице, установите позицию панорамы мониторингового сигнала.

Замечание: Установки контроллеров панорамы, фейдеры и кнопки [ON] влияют на мониторинговый сигнал, но не влияют на сигнал, записанный на цифровой MTR.

- 5 Нажмите кнопку DISPLAY ACCESS [HOME] затем нажмите кнопку [F1], чтобы отобразить страницу дисплея Meter | CH1-32.
- 6 Убедитесь, что индикаторы кнопок [ON] 1-8 горят, затем установите фейдер [STEREO] в положение 0 дБ.

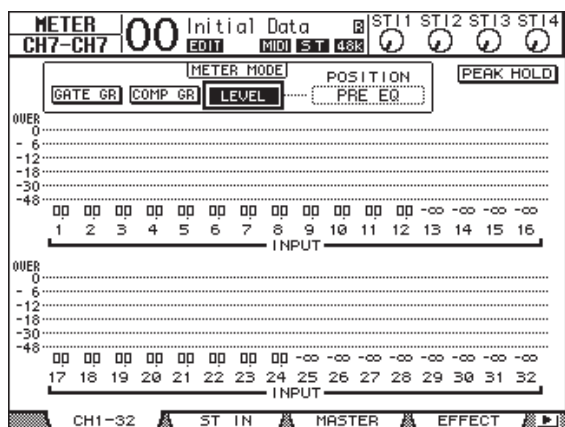

- 7 В то время, как музыканты играют на музыкальных инструментах, отрегулируйте фейдеры 1-8, контроллер [MONITOR OUT] и контроллер [PHONES], чтобы установить оптимальный мониторинговый уровень.

Теперь Вы можете контролировать через мониторинговую систему и наушники сигналы, отправляемые Входными Каналами (Input Channels) 17-24 на Стерею Шину (Stereo Bus).

Примечание: Если индикаторы уровня L и R достигают позиции "OVER", опустите фейдер [STEREO].

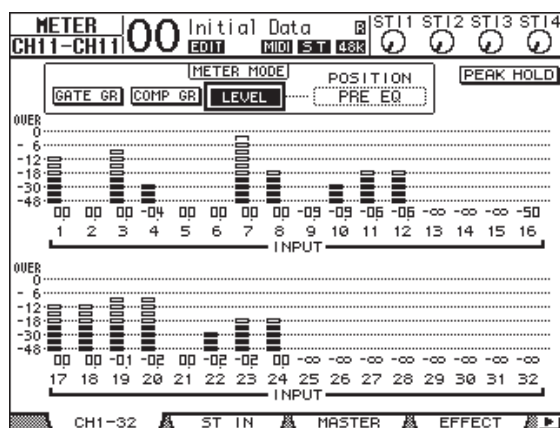

Эквалайзация Входных Сигналов

Входные Каналы 01V96 оснащены 4-х полосным, полным параметрическим эквалайзером (EQ). Этот раздел описывает, как обработать сигналы эквалайзером перед их записью на треки.

- 1 **Нажмите кнопку LAYER [1-16]**
Входные Каналы 1-16 теперь доступны для управления в секции Канальных Линеек.
- 2 **Нажмите кнопку [SEL] Входных Каналов, которые Вы хотите обработать эквалайзером (EQ).**
- 3 **Нажмите кнопку [EQ], затем кнопку [F1], для отображения страницы дисплея EQ | EQ Edit.**
Страница EQ Edit позволит Вам отрегулировать параметры EQ выбранного канала.

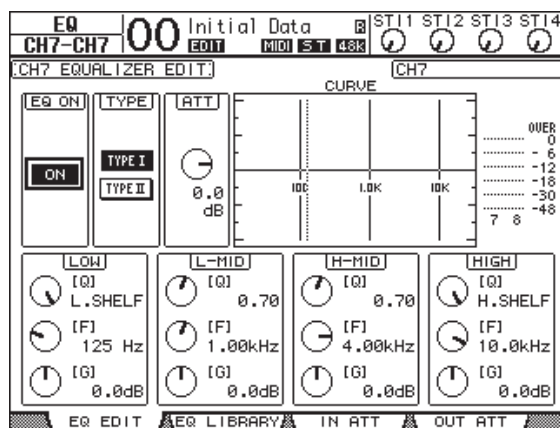

- 4 **Убедитесь, что кнопка EQ ON (в верхнем левом углу) включена.**
Кнопка EQ ON/OFF включает/выключает эквалайзер выбранного Входного Канала. Если кнопка выключена, нажмите кнопку [ENTER] для ее включения.
- 5 **Во время игры музыкантов на музыкальных инструментах, отрегулируйте параметры эквалайзера (EQ).**
Для этого переместите курсор на параметры в нижней половине страницы, затем вращайте колесо ввода данных, изменяя значения. Вы можете отдельно установить следующие параметры для каждой частотной полосы - LOW, L-MID, H-MID, и HIGH.

- **Q**
Этот дисплейный контроллер параметра определяет Q (крутизну) для спада/подъема центральной частоты устанавливаемой параметром F. Диапазон - от 10 до 0.10. Чем меньше величина, тем больше крутизна. Управляя этим параметром, также выбирается тип EQ для низких - LOW и высоких - HIGH частотных полос.
- **F (Частота - Frequency)**
Этот дисплейный контроллер параметра определяет центральную частоту для спада/подъема, с диапазоном установок от 21,2 Гц до 20,0 кГц.
- **G (Усиление - Gain)**
Этот дисплейный контроллер параметра определяет усиление спада/подъема в диапазоне -18,0 дБ - +18,0 дБ.
Контроллеры LOW и HIGH GAIN функционируют как вкл/выкл. фильтра, когда параметр Q установлен соответственно на HPF и LPF.

Вы можете также нажать кнопки ([HIGH], [HIGH-MID], [LOW-MID], [LOW]) в секции SELECTED CHANNEL для выбора нужной полосы, и использовать контроллеры ([Q], [FREQUENCY], [GAIN]) для непосредственного редактирования параметров Q, F и G.

Замечание:

- Поверните контроллер параметра Q низкочастотной полосы LOW полностью вправо, чтобы установить EQ в положение "L.SHELF" (низкочастотный фильтр плавного нарастания и спада), и полностью влево, чтобы установит в положение "HPF" (фильтр высокой частоты).
- Поверните контроллер параметра Q высокочастотной полосы HIGH полностью вправо, чтобы установить EQ в положение "H.SHELF" (высокочастотный фильтр плавного нарастания и спада), и полностью против часовой стрелки, чтобы установить в положение "LPF" (фильтр низкой частоты).
- Значение по умолчанию для полосы LOW установлено в положение "L.SHELF", а полосы HIGH установлено в положение "H.SHELF".

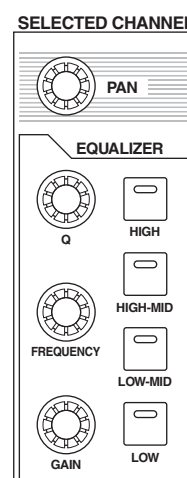

6 Так же отрегулируйте EQ для других каналов.

Замечание:

- Индикаторы в верхнем правом углу страницы указывают уровень сигнала выбранного Входного Канала после прохождения эквалайзера (post-EQ). Если эти индикаторы достигают позиции "OVER", уменьшите уровень до эквалайзера (pre-EQ), используя дисплейный контроллер параметра АТТ расположенный вверху слева на странице.
- Вы также можете обработать эквалайзером (EQ) сигналы Входных Каналов (Input Channel), возвращаемых от устройства записи. Таким образом, Вы можете обрабатывать только мониторные сигналы, не влияя на сигналы, записываемые на устройство записи.
- Вы можете использовать установки EQ (программы), которые имеются в библиотеке эквалайзера (EQ) для различных применений и инструментов.

Компрессирование Входных Сигналов

Входные Каналы 01V96 1-32 оснащены отдельными канальными компрессорами. Эта раздел рассказывает, как компрессировать (сжимать) сигналы перед тем, как они будут записаны на треки.

- 1 **Нажмите кнопку LAYER [1-16].**
Входные Каналы 1-16 теперь доступны для управления в секции Канальных Линеек.
- 2 **Нажмите кнопку [SEL] Входного Канала, к которому Вы хотите применить компрессию.**

3 Нажмите кнопку [DYNAMICS], а затем кнопку [F4].

На дисплее появится страница Dynamics | Страница Comp Lib. Эта страница позволяет Вам, сохранить установки компрессора (программы) в библиотеке Компрессора (Compressor), и вызвать программы компрессора из библиотеки. Этот пример использует одну из программ компрессора 1-36 из библиотеки Компрессора (Compressor).

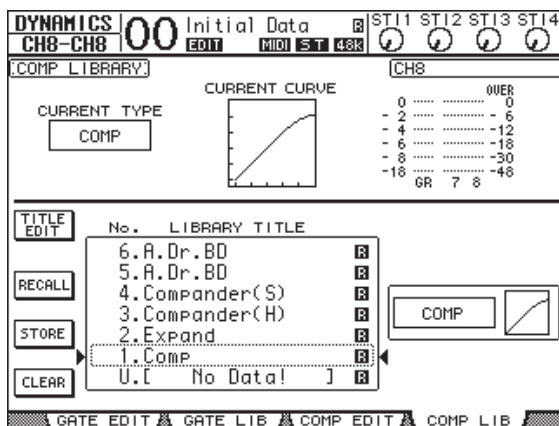

4 Вращая колесо ввода данных (Parameter) и просматривая библиотечный список названий, выберите программу для вызова.

Выбранная программа будет очерчена пунктирной линией на экране.

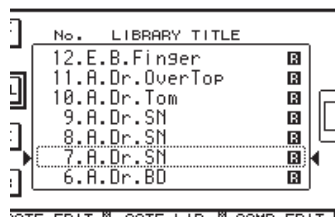

5 Переместите курсор на кнопку RECALL расположенную слева от библиотечного списка названий затем нажмите [ENTER].

Выбранная программа будет вызвана.

6 Нажмите кнопку [F3].

Дисплей отобразит страницу Dynamics | Comp Edit, на которой Вы можете регулировать параметры компрессора.

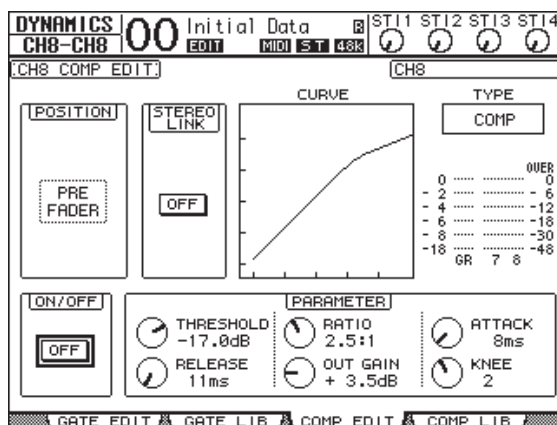
**Замечание:**

- 01V96 оснащен четырьмя типами процессоров динамической обработки звука: COMP (Компрессор - Compressor), EXPAND (Экспандер - Expander), COMP(S) (Мягкий Компандер - Comrander Soft) и COMP(H) (Жесткий Компандер - Comrander Hard). Эти процессоры представляют различные параметры (см. стр. 272, где указаны параметры для каждого типа компрессора.)
- Вы не можете изменить тип компрессора на странице Comp Edit. Для этого вызовите программу, которая использует желаемый тип компрессора, из библиотеки Компрессора (Compressor), затем отрегулируйте параметры по своему желанию.

- 7** Нажмите кнопку [ENTER] для включения кнопки ON/OFF, расположенной слева в нижнем углу страницы.

Кнопка ON/OFF включает/выключает компрессор выбранного Входного Канала.

- 8** В то время, как музыканты играют на своих инструментах, отрегулируйте параметры компрессора.

Для этого переместите курсор на нужный параметр в секции PARAMETER на странице, затем вращайте колесо ввода данных (Parameter) или нажимайте кнопки [INC]/[DEC].

Входные Каналы 1-32 имеют гейты (пороговые шумоподавители), которые могут использоваться независимо от компрессоров. Для того, чтобы применить гейт, сначала нажмите кнопку [DYNAMICS], затем кнопку [F2], чтобы иметь доступ к библиотеке Гейта (Gate). После вызова программы гейта, нажмите кнопку [Dynamics], затем кнопку [F1], чтобы отобразить страницу Gate Edit, на которой Вы можете регулировать параметры гейта.

Запись

Когда Вы завершите подготовку каждого канала, Вы можете начать запись на цифровой MTR следующим образом:

- 1** Начните запись на цифровом MTR, и дайте команду музыкантам начать играть на своих музыкальных инструментах.
Во время записи, нажмите кнопку [HOME], чтобы отобразить страницу Meter | CH1-32 или страницу Master, и проверьте, не обрезаны ли уровни Входных Каналов (Input Channel) и выходные уровни Шин 1-8 (Bus 1-8).
- 2** После того, как композиция будет сыграна, остановите цифровой MTR.
- 3** Для проверки воспроизведите запись на цифровом MTR с начала.
- 4** Если Вы удовлетворены записью, остановите воспроизведение и выведите Треки 1-8 из режима записи на записывающем устройстве.

Замечание: Если цифровые MTR поддерживают команды MMC (MIDI Machine Control), Вы можете использовать функцию Машинного Управления (Machine Control) 01V96, для выбора треков или установки позиции на устройстве записи (см. стр. 212).

Запись на Другие Треки

Этот раздел описывает, как записать музыкальные инструменты или микрофон подключенные к разъемам INPUT 1 и 2 на Треки 9 и 10 цифрового MTR, при воспроизведении исполнения записанного на Треках 1-8.

Установка Входных Уровней

- 1 Подключите музыкальные инструменты к разъемам INPUT 1 и 2 и установите соответствующие контроллеры [PAD] и [GAIN] так, чтобы индикаторы [PEAK] кратковременно загорались на самых больших громкостях.

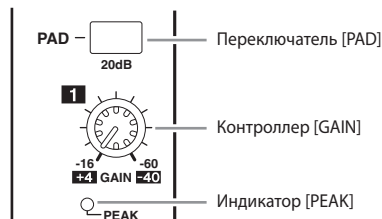

- 2 Нажмите кнопку LAYER [1-16].
Входные Каналы 1-16 теперь доступны для управления из секции канальных линеек.
- 3 Нажмите кнопку DISPLAY ACCESS [HOME] затем кнопку [F1], чтобы отобразить страницу Meter | CH1-32.

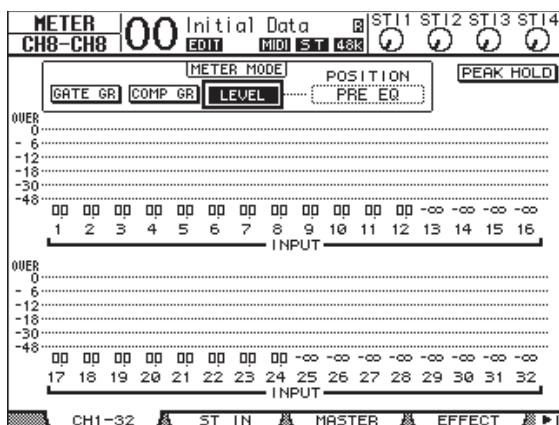

- 4 Убедитесь, что индикатор кнопки [ON] для каналов, к которым подключены инструменты или микрофон, горит, затем установите соответствующие фейдеры в положение 0дБ.
Выключите кнопки [ON] неиспользуемых каналов.
- 5 В то время как музыканты играют на музыкальных инструментах, проверьте входные каналные уровни, при помощи индикатора уровня на дисплее.

Маршрутизация Сигналов

Руководствуйтесь следующими инструкциями, чтобы направить сигналы Входных Каналов 1 и 2 на Каналы Слота (Slot Channel) 1 и 2 для записи на Треки 9 и 10 цифрового MTR.

- 1 Нажмите несколько раз кнопку DISPLAY ACCESS [PATCH], чтобы отобразилась страница Patch | Direct Out.
- 2 Переместите курсор на ячейку параметра для Входных Каналов, которые Вы хотите направить на Прямые Выходы (Direct Out), затем определите выходные разъемы или каналы.

В этом примере, сигналы Входных Каналов 1 и 2 сигнала направлены на выходные каналы Слота 1 и 2.

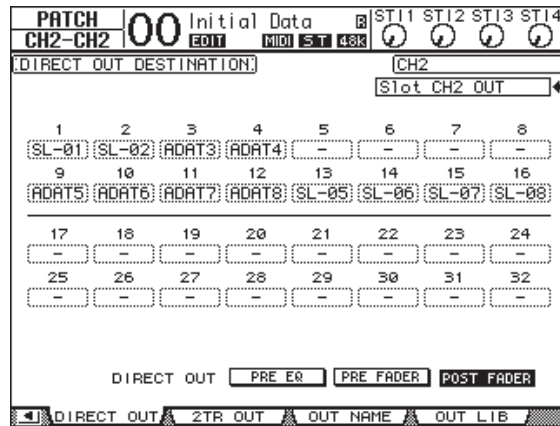

- 3 Нажмите несколько раз кнопку DISPLAY ACCESS [PAN/ROUTING] до появления на дисплее страницы Pan/Route | Rout 1-16.
- 4 Переместите курсор на кнопки D для Входных Каналов (Input Channel) 1 и 2 затем нажмите кнопку [ENTER]. Выключите кнопки S и кнопки 1-8. Сигналы входных каналов отправляются на Слот выходных каналов 1 и 2, затем на трек 9 и 10 цифрового MTR



Установка Мониторного Уровня

Руководствуйтесь следующими инструкциями, чтобы установить цифровой MTR в режим готовности к записи, и контролировать сигналы (поступающие от Треков 9 и 10 цифрового MTR на Входные Каналы 25 и 26) через разъемы MONITOR OUT и PHONES.

- 1 Введите в режим записи (Arm) Треки 9 и 10 цифрового MTR.
В это время, установите мониторный режим на цифровом MTR так, чтобы Вы могли контролировать входные сигналы на записываемых треках и сигналы воспроизведения с других дорожек (см. Руководство Пользователя цифрового MTR.)
- 2 Нажмите кнопку LAYER [17-32].
Входные Каналы 17-32 теперь доступны для управления в секции Канальных Линеек.
- 3 Нажмите несколько раз кнопку DISPLAY ACCESS [PAN/ROUTING] до появления страницы Pan/Route | Rout17-ST1.
- 4 Убедитесь, что кнопки S для Входных Каналов 25 и 26 включены, а кнопки 1-8 выключены.

- 5 Нажмите кнопку [F1] для отображения страницы Pan/Route | Pan, затем регулируйте контроллер параметра PAN на странице для панорамирования сигналов.

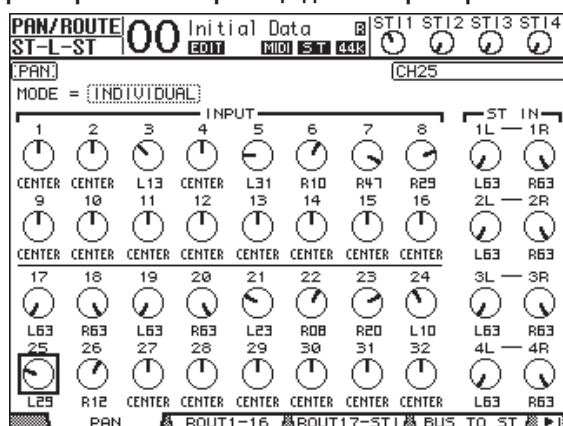

- 6 Нажмите кнопку DISPLAY ACCESS [HOME] затем кнопку [F1], чтобы отобразить страницу Meter | CH1-32.
- 7 Убедитесь, что индикаторы 9 и 10 кнопок [ON] горят.
- 8 В то время, как музыканты играют на музыкальных инструментах, установите фейдеры 9 и 10 на соответствующий мониторный уровень.
Если необходимо, воспроизведите запись на цифровом MTR и отрегулируйте баланс громкости между записанными и записываемыми сигналами.

Запись

- Начните записывать на цифровой MTR, и дайте команду музыкантам играть во время воспроизведения записанных треков.
Во время записи контролируйте уровни сигналов Входных Каналов на странице дисплея Meter | CH1-32.
- После того, как композиция будет сыграна, остановите цифровой MTR.
- Для того, чтобы проверить запись, воспроизведите запись на цифровом MTR с начала.
- Если Вы удовлетворены записью, остановите воспроизведение и выведите из режима записи Треки 9 и 10 на записывающем устройстве.

Микширование Записанных Треков в Стерео (Сведение)

“Сведение” (“Mixdown”) - процесс микширования записанных треков в стерео и запись стерео-сигнала на внешнее мастер-записывающее устройство. Этот раздел описывает, как микшировать сигналы, записанные на Треки 1-16 в стерео-сигнал, затем обработать его внутренними эффектами 01V96 и записать его на внешнее мастер-записывающее устройство.

Подключение и Подготовка к Работе Мастер-Записывающего устройства

Руководствуйтесь следующими инструкциями, чтобы подключить DAT-магнитофон, устройство записи на мини-диск (MD) или компакт-диск (CD) или другое устройство для мастер-записи к 01V96. Измените внутреннюю коммутацию (патчирование) 01V96, так чтобы Вы могли контролировать сигнал воспроизведения на записывающем устройстве через канал ST IN 2.

1 Подключите устройство мастер-записи к 01V96.

В следующем примере, разъем пульта 2TR OUT DIGITAL подключен к цифровому входу устройства записи, а разъем пульта 2TR IN DIGITAL подключен к цифровому выходу устройства записи.

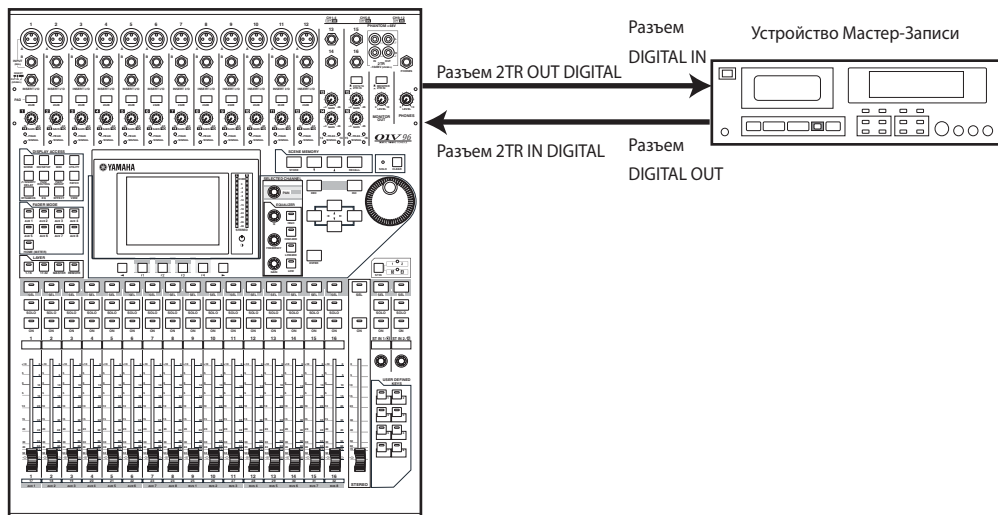

Замечание: Для контроля сигналов воспроизведения устройства мастер-записи Вы можете также подключить аналоговый выход устройства мастер-записи к разъему 01V96 2TR IN. Таким образом, Вы можете быстро переключать контрольный сигнал, используя селектор Monitor Source в секции MONITOR OUT.

2 Нажмите кнопку DISPLAY ACCESS [PATCH] несколько раз до появления на дисплее страницы Patch | In Patch.

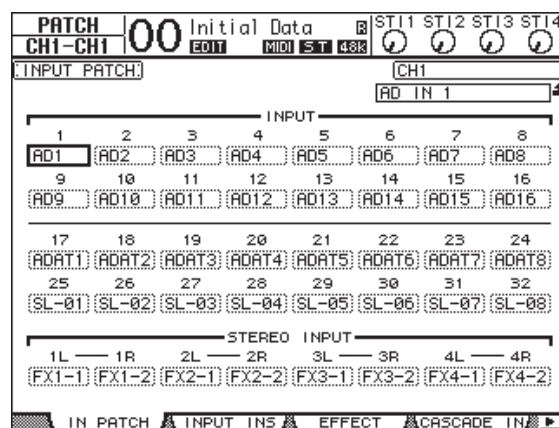

- 3 Переместите курсор в ячейку параметра 2L в секции STEREO INPUT. Вращая колесо ввода данных (Parameter) или нажимая кнопки [INC]/[DEC], выберите "2TD L," после чего нажмите [ENTER].
- 4 Таким же образом, переместите курсор в ячейку параметра 2R в секции STEREO INPUT, затем выберите "2TD R."
Входные сигналы разъема 2TR IN DIGITAL теперь поступают на каналы ST IN 2 L и R.

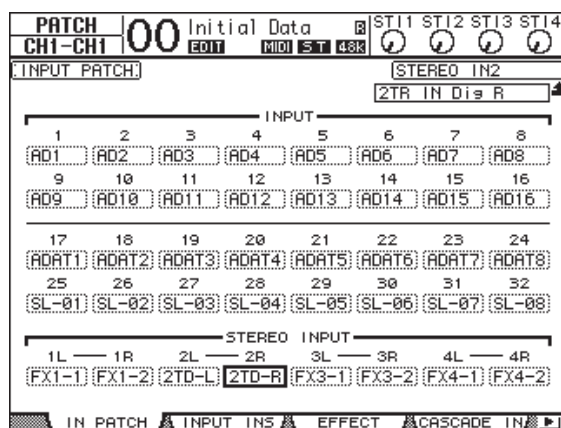

- 5 Используйте кнопку ST IN [ST IN] для выбора каналов ST IN 1 и 2. ST IN [ST IN] выбирает канальную пару ST IN (каналы ST IN 1 и 2 или 3 и 4), которой Вы можете управлять, используя кнопки и контроллеры в секции ST IN. Индикаторы справа от кнопки указывают, какие в настоящее время выбраны стереоканалы ST IN.

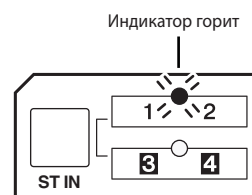

- 6 Выключите кнопку [ON] для канала ST IN 2. Индикатор кнопки погаснет. Эта кнопка [ON] должна быть включена только в момент контролирования сигнала воспроизведения устройства мастер-записи.

Установка Баланса Микшируемых Треков

Руководствуйтесь следующими инструкциями, чтобы отрегулировать баланс микширования между Треками 1-16 и обработать сигналы, используя эквалайзер, компрессор и гейт.

- 1 Убедитесь, что Треки 1-16 на цифровом MTR находятся не в режиме записи, а само устройство записи в режиме, позволяющем Вам контролировать сигналы воспроизведения треков.
- 2 Нажмите кнопку LAYER [1-16], затем выключите кнопки [ON] Входных Каналов 1-16.
- 3 Нажмите кнопку LAYER [17-32] и убедитесь, что кнопки [ON] Входных Каналов 17-32 включены.
- 4 Нажмите несколько раз кнопку DISPLAY ACCESS [PAN/ROUTING] до появления страницы Pan/Route | Rout17-STI. На этой странице убедитесь, что кнопки S для Входных Каналов 17-32 включены, а кнопки 1-8 выключены.

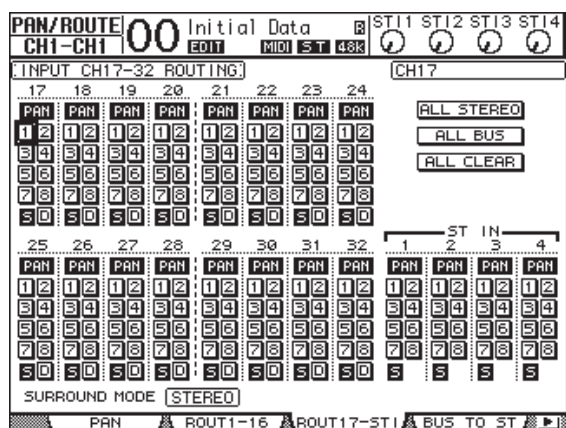

Входные Каналы 17-32, принимающие сигналы Треков 1-16 цифрового MTR, теперь поступают через Стерео Шину (Stereo Bus) на разъемы STEREO OUT и 2TR OUT DIGITAL.

5 Используйте контроллеры параметра PAN на странице для Входных Каналов (Input Channel) 17-32, чтобы отрегулировать панораму каждого трека.

Замечание: Вы также можете выбрать Входной Канал соответствующей кнопкой [SEL], и отрегулировать панораму контроллером [PAN] в секции SELECTED CHANNEL.

6 Установите фейдер [STEREO] в положение 0 дБ.

7 Во время воспроизведения записи на цифровом MTR, сначала установите фейдерами 1-16 баланс микширования между треками.

• **Обработка сигналов эквалайзером**

Выберите канал соответствующей кнопкой [SEL], нажмите кнопку [EQ], затем кнопку [F1], чтобы отобразить страницу EQ Edit (см.стр. 84). Кроме этого, Вы можете отрегулировать параметры эквалайзера (EQ), используя кнопки и контроллеры в секции SELECTED CHANNEL.

• **Обработка сигналов компрессором**

Выберите канал соответствующей кнопкой [SEL], нажмите кнопку [DYNAMICS], затем нажмите кнопку [F4], чтобы отобразить страницу Dynamics | Comp Lib и вызовите желаемую программу компрессора (см. стр. 82). Нажмите кнопку [DYNAMICS] затем нажмите кнопку [F3], чтобы отобразить страницу Comp Edit, затем редактируйте параметры компрессора.

• **Обработка сигналов гейтом**

Выберите канал соответствующей кнопкой [SEL], нажмите кнопку [DYNAMICS], затем нажмите кнопку [F2], чтобы отобразить страницу Dynamics | Gate Lib. После чего, вызовите необходимую программу гейта (порогового шумоподавления). Нажмите кнопку [DYNAMICS], затем кнопку [F1], чтобы отобразить страницу Gate Edit, после чего отредактируйте параметры гейта.

Применение Внутренних Эффектов (Internal Effects)

01V96 оснащен четырьмя внутренними процессорами мульти-эффектов, которые могут быть использованы через Дополнительные Отправки (Aux Sends) и Возвраты (Returns), или включены в определенные каналы. Этот раздел описывает, как использовать внутренний процессор Эффектов 1 через Дополнительную Отправку (Aux Send) 1, и обработать сигналы трека ревербератором.

- 1 Нажмите кнопку DISPLAY ACCESS [PATCH] несколько раз до появления на дисплее страницы Patch | Effect.

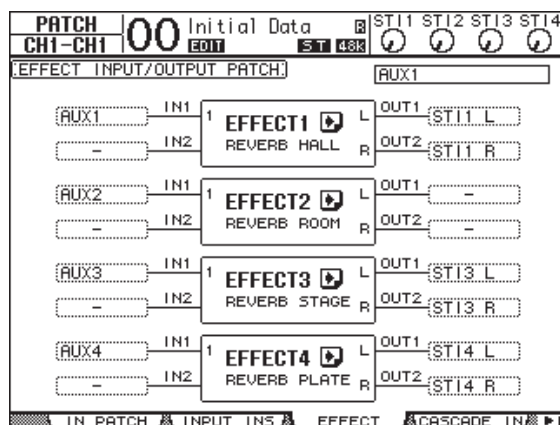

Эта страница позволяет Вам, коммутировать входы и выходы процессоров Эффектов 1-4. По умолчанию, Дополнительная Отправка (Aux Send) 1 подключена к входу процессора Эффектов 1, а выход процессора Эффектов 1 подключен к Каналам ST IN 1 L и R, как показано на иллюстрации выше.

Замечание: Если патч для внутреннего процессора Эффекта 1 отличается от вышеуказанного, измените патч (коммутацию), используя колесо ввода данных или кнопки [INC]/[DEC] и кнопку [ENTER].

- 2 Убедитесь, что кнопка [ON] Канала ST IN 1 в секции ST IN включена.
- 3 Нажмите кнопку DISPLAY ACCESS [EFFECT] несколько раз до появления страницы Effect | FX1 Lib.

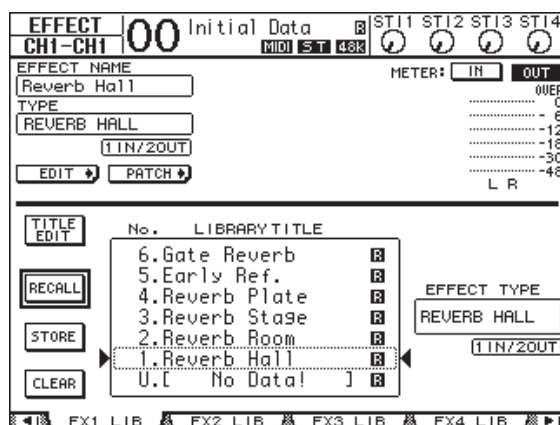

Страница Effect | FX1 Lib дает возможность вызывать программы эффектов, для процессора Эффектов (Effect) 1 из библиотеки Эффектов (Effects), и сохранять текущие установки эффектов процессора Эффектов 1 в библиотеке Эффектов. Выберите из списка в центральной колонке программу, в которой Вы хотите сохранить установки эффектов, или программу, которую Вы хотите вызвать. Выбранная программа будет очерчена пунктирной линией.

4 Вращайте колесо ввода данных (Parameter) и выберите “2. Reverb Room”

В данном случае, для примера выбрана программа реверберации небольшой комнаты (reverb room).

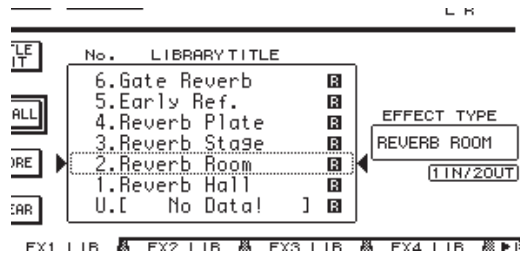

5 Переместите курсор на кнопку RECALL расположенную слева от списка, затем нажмите кнопку [ENTER].

Программа Эффекта “Reverb Room” будет загружена в процессор Эффектов 1.

Замечание: Для редактирования параметров эффекта, нажмите кнопку [EFFECT] несколько раз, чтобы появилась страница Effect | FX1 Edit (см. стр. 161).

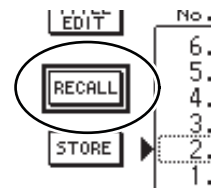

6 Нажмите кнопку LAYER [17-32].

Входные Каналы 17-32 выбраны для управления в секции Канальных Линеек.

7 Нажмите кнопку FADER MODE [AUX1].

Индикатор кнопки будет гореть. Когда индикаторы кнопок [AUX 1]-[AUX 8] горят, фейдеры 1-16 управляют уровнями отправки Aux 1-8. В этом примере, фейдеры управляют уровнем отправки сигналов направляемых от Входных Каналов 17-32 к Aux 1 (вход процессора Эффектов 1).

Замечание: Для сброса функции фейдеров 1-16 в обычный режим, нажмите кнопку FADER MODE [HOME].

8 При воспроизведении записи на цифровом MTR, фейдерами 1-16 установите уровень отправки сигналов, направляемых от Входных Каналов к процессору Эффектов 1.

9 Для того, чтобы отрегулировать уровень возврата эффекта, используйте регулятор уровня расположенный на левой стороне секции ST IN на верхней панели. Вы видите текущий уровень в верхнем правом углу дисплея.

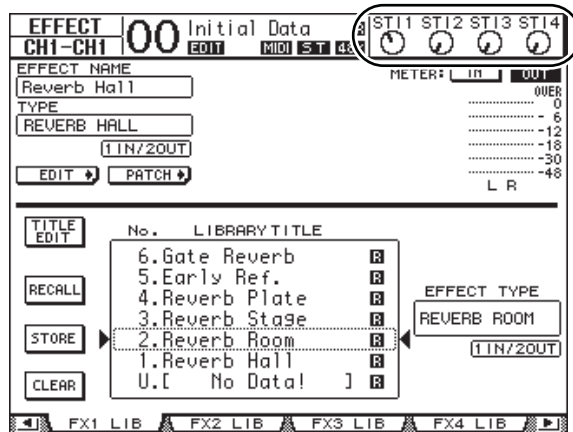

5

Применение

Запись на Мастер-устройство (Master Recorder)

Руководствуйтесь следующими инструкциями, чтобы записать смикшированный стерео сигнал с 01V96 на подключенное устройство мастер-записи.

1 Начните запись на мастер-записывающем устройстве, затем начните воспроизведение на цифровом MTR.

Во время записи, наблюдайте за стерео индикаторами справа на дисплее, чтобы выходной стерео сигнал не был обрезан.

2 Когда воспроизведение завершено, остановите мастер-записывающее устройство, затем остановите цифровой MTR.

3 Включите кнопку [ON] для Канала ST IN 2 в секции ST IN. Индикатор кнопки должен гореть.

4 Воспроизведите запись на мастер-устройстве.

Сигнал воспроизведения поступает на разъем 01V96 2TR IN DIGITAL, затем через Канал ST IN 2 на Стерео Шину (Stereo Bus).

***Примечание:** Большая часть потребительских устройств записи типа DAT или MD (мини-диск) не предназначены для синхронизации с внешним синхронизатором во время воспроизведения (то есть, они не могут быть ведомыми внешними синхросигналами). Если этот тип записывающих устройств подключен к 01V96 к разъему 2TR IN DIGITAL, вызовите страницу DIO/Setup | Word Clock и выберите "2TRD" (2TR IN DIGITAL) как источник синхронизации.*

Когда мастер-устройство закончит воспроизведение, выключите кнопку [ON] для Канала ST IN 2.

***Замечание:** При желании Вы можете сохранить текущие установки микширования в памяти как Сцену (Scene) (см. стр. 165).*

6 Аналоговые и Цифровые Входы и Выходы

Эта глава описывает аналоговые и цифровые входные/выходные разъемы 01V96, а также основные операции, используя цифровые входы/выходы (I/O).

Аналоговые Входы и Выходы

Входная Секция

Верхняя панель 01V96 оснащена входными разъемами, которые позволяют подключать микрофоны или устройства с сигналами линейного уровня.

• Разъемы INPUT A 1-12

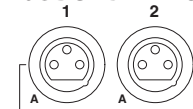

Это сбалансированные (симметричные) разъемы TRS типа для подключения микрофонов или устройств с выходными сигналами линейного уровня. Номинальный входной диапазон - -60 дБ - +4 дБ.

• Разъемы INPUT B 1-12



Это сбалансированные разъемы TRS типа принимают сигналы линейного уровня и микрофонные сигналы. Номинальный входной диапазон - -60 дБ +4 дБ.

Нельзя одновременно использовать разъемы INPUT A и INPUT B с одинаковыми номерами. (Например, Вы не можете использовать одновременно разъемы INPUT A-2 и INPUT B-2.) Если Вы подключаете кабель к разъемам A и B с одним номером, будет эффективен только сигнал INPUT B (B-2 имеет приоритет над A-2).

• Разъемы INPUT 13-16

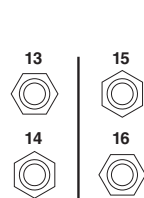

Это сбалансированные разъемы TRS типа принимают сигналы линейного уровня.

Когда селектор AD 15/16 источника сигналов включен (нажат), сигналы входов INPUT 15 и 16 игнорируются. Вместо них поступают сигналы из разъема 2TR IN на AD Входных Каналов 15 и 16.

Замечание: Вы можете патчировать (направлять) входные сигналы от разъемов INPUT на любой Входной Канал (Input Channel) (см. стр. 121.)

• Разъемы INSERT I/O



Эти разъемы TRS типа предназначены, чтобы подключения (вставки) внешних устройств, например, процессоров эффектов, в AD Входных Каналов.

• Фантомное Питание



Входы 1 - 12 имеет возможность подключения фантомного питания + 48В для использования с конденсаторными микрофонами и распределительными коробками. Выключатели секции PHANTOM +48В включают и выключают фантомное питание.

• Переключатели PAD



Входы 1 - 12 имеют переключатели для уменьшения входных сигналов на 20 дБ. Эти переключатели эффективны на входах INPUT A и INPUT B.

- **Контроллеры GAIN**

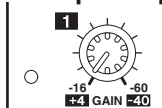

Входы 1 - 16 имеют регуляторы усиления сигнала, которые регулируют входную чувствительность. Диапазон входной чувствительности для разъемов INPUT 1-12 +16 дБ - -60 дБ при выключенном переключателе Pad, и +4 дБ, - -40 дБ при включенном. Диапазон входной чувствительности для разъемов INPUT 13-16 от +4 дБ до -26 дБ.

- **Индикаторы PEAK и SIGNAL**

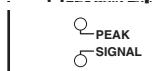

Индикатор SIGNAL загорается, когда уровень входного сигнала для входов INPUT 1-16 превышает -34 дБ. Индикатор PEAK загорается, когда уровень входного сигнала на 3 дБ ниже уровня обрезания.

- **Разъемы 2TR IN**

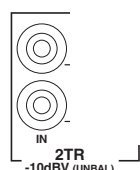

Это несбалансированные (несимметричные) RCA разъемы предназначены для сигналов линейного уровня от мастер-устройств. Когда селектор источника сигналов AD 15/16 включен (нажат), входные сигналы направляются на Входы AD 15 и 16. Когда селектор источника Мониторных (Monitor) сигналов включен (нажат), Вы можете контролировать эти сигналы на разъемах MONITOR OUT.

Выходная Секция

Верхняя и задняя панели 01V96 оснащены выходными разъемами, которые предназначены для подключения мониторинговой системы, устройства мастер-записи, процессоров эффектов и других устройств линейного уровня.

- **Разъемы MONITOR OUT L/R**

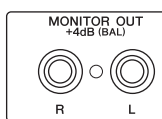

Это сбалансированные выходные разъемы TRS типа для мониторинговых сигналов или входных сигналов, направляемых из разъемов 2TR IN. Номинальный выходной уровень - +4 дБ. Используйте селектор Мониторных сигналов (Monitor) во входной секции AD, чтобы выбрать выходной сигнал для этих разъемов.

- **Разъемы OMNI OUT 1-4**

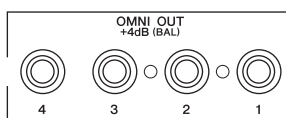

Это сбалансированные выходные разъемы TRS типа Выходных Шин (Bus Outs) или Прямых Выходов Входных Каналов (Input Channel Direct Outs). Номинальный выходной уровень - +4 дБ.

Замечание: Любые сигналы могут быть направлены в разъемы OMNI OUT (см. стр. 124.)

- **Разъемы STEREO OUT L/R**

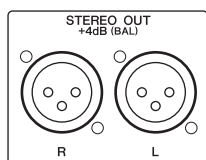

Это сбалансированные разъемы типа XLR-3-32 сигналов Стерео Выхода (Stereo Out). Номинальный выходной уровень - +4 дБ.

- **Разъемы 2TR OUT**

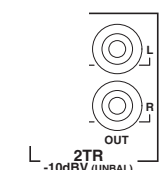

Это несбалансированные в выходные разъемы сигналов линейного уровня RCA типа, для подключения устройства мастер-записи или другого внешнего устройства. На них всегда поступают выходные сигналы разъемов Стерео Выхода (Stereo Out).

Цифровые Входы и Выходы

Задняя панель 01V96 оснащена цифровыми входными и выходными разъемами, которые позволяют Вам подключать внешние цифровые устройства. Любой сигнальный маршрут может быть направлен на эти цифровые Входы и Выходы.

Вы можете также добавить аналоговые и цифровые Входы/Выходы, установив в слот плату ввода/вывода I/O.

Цифровые Входные и Выходные (I/O) Разъемы

• Разъем 2TR IN DIGITAL



Разъем 2TR IN DIGITAL, RCA типа, принимает сигналы потребительского формата (IEC-60958) цифрового звука. Вы можете направить цифровые входные сигналы от этого разъема на любой Входной Канал (Input Channel) (стр. 121).

• Разъем 2TR OUT DIGITAL



Это выходной разъем RCA типа для сигналов потребительского формата (IEC-60958) цифрового звука. Вы можете направлять сигналы Выходных Шин или Прямых Выходов Входных Каналов на этот выход (стр. 125).

• Разъем ADAT IN

Данный разъем TOSLINK принимает сигналы 8-канального ADAT оптического формата, которые могут быть направлены на любой Входной Канал (Input Channel) (стр. 121).

• Разъем ADAT OUT

Это выходной разъем TOSLINK сигналов 8-канального ADAT оптического формата. Вы можете направлять сигналы Выходных Шин (Bus Outs) или Прямых Выходов Входных Каналов на этот выход (стр. 123).

СЛОТ

Данный слот позволяет установить плату Входа/Выхода (I/O) mini-YGDAI (Yamaha General Digital Audio Interface). Эта плата конвертирует AD/DA, а также различные аналоговые опции I/O и цифровые интерфейсы I/O во всех популярных цифровых аудио форматах, включая AES/EBU, ADAT, и Tascam. Вы можете направить входные сигналы этой платы на любой Входной Канал или Вставку (Insert Ins) (см. стр. 122).

Вы можете подключить выходы платы к Выходным Шинам или Прямым Выходам Входных Каналов (см. стр. 125).

Вы можете использовать следующие платы mini-YGDAI I/O.

Плата	Формат	Вход	Выход	Разрешение/Частота дискретизации	Разъемы
MY8-AD	Аналоговый вход	8	—	20-бит, 44.1/48 кГц	Разъем (сбалансированный) x8
MY8-AD24 ¹		4		24-бит, 44.1/48 кГц	
MY4-AD				8	24-бит, 44.1/48/88.2/96 кГц
MY8-AD96		8		24-бит, 44.1/48/88.2/96 кГц	25-pin D-sub
MY4-DA	Аналоговый выход	-	4	20-бит, 44.1/48 кГц	XLR-3-32 (сбалансированный) x4
MY8-DA96		-	8	24-бит, 44.1/48/88.2/96 кГц	25-pin D-sub
MY8-ADDA96	Аналоговый вход/выход	8	8	24-бит, 44.1/48/88.2/96 кГц	Euroblock x4
MY8-AE ²	AES/EBU I/O	8	8	24-бит, 44.1/48 кГц	25-pin D-sub
MY16-AE ²		16	16		BNC connector x8
MY8-AEB		8	8		

Плата	Формат	Вход	Выход	Разрешение/Частота дискретизации	Разъемы	
MY8-AE96 MY8-AE96S ³	AES/EBU I/O	88	8	24-бит, 44.1/48/88.2/96 кГц	25-pin D-sub	
MY8-AT ² MY16-AT ²	ADAT I/O	8 16	8 16	24-бит, 44.1/48 кГц	Оптический x2 Оптический x4	
MY8-TD ² MY16-TD ²	Tascam	8 16	8 16		25-pin D-sub Синхронизирующий выход BNC	
MY8-mLAN ² MY16-mLAN ²	IEEE1394	8 16	8 16		25-pin D-sub Разъем IEEE1394 6-pin 1394 x2	
WAVES Y56K WAVES Y96K	ADAT	8	8		24-бит, 44.1/48 кГц 24-бит, 44.1/48/88.2/96 кГц	Оптический x2

1. Эта плата является усовершенствованной версией 20-битной платы MY8-AD.
2. Эти платы поддерживают 24-бит/96 кГц в двухканальном режиме (Double Channel). Они требуют сигналов синхронизации 96кГц.
3. Эта карта идентична MY8-AE96, за исключением того, что имеет конвертер частоты дискретизации.

Обратитесь на сайт Yamaha Professional Audio Web <<http://www.yamahaproaudio.com/>> для получения информации о новых платах I/O.

Преобразование Частоты Дискретизации Сигналов Поступающих на Входы Платы I/O

Цифровые входы (Digital Inputs) 01V96 2TR и отдельно приобретаемая плата MY8-AE96S Digital I/O оснащены конвертерами (преобразователями) частоты дискретизации. Таким образом, Вы можете легко преобразовать дискретную частоту цифровых входов в текущую частоту дискретизации 01V96.

1. Нажмите несколько раз кнопку DISPLAY ACCESS [DIO/SETUP] до появления страницы DIO/Setup | Format.

Используйте кнопки в секциях SRC для включения и выключения конвертеров частоты дискретизации. Вы можете включать и выключать конвертеры платы попарно (нечетные-четные каналы).

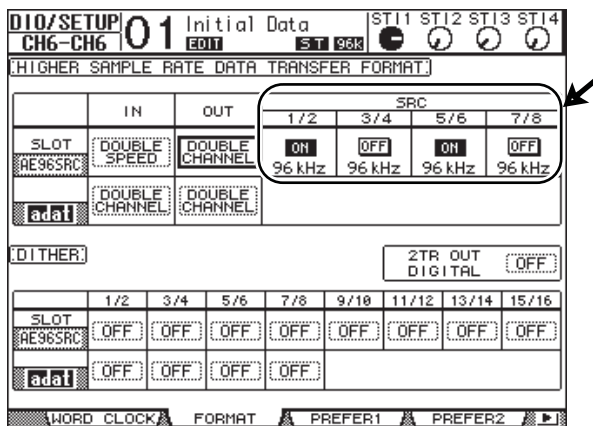

Замечание: Ячейка FS на странице Word Clock отображает дискретную частоту, на которой 01V96 работает в настоящее время.

Примечание: Конвертирование частоты дискретизации доступно только на плате Yamaha MY8-AE96S Digital I/O. Если Вы установили другой тип платы I/O, или плата вообще не установлена на 01V96, кнопки в секциях SRC не функционируют.

- Используйте кнопки курсора для перемещения курсора на любую двухканальную кнопку в секциях SRC, затем нажмите [ENTER].
Конвертер частоты дискретизации для выбранного 2-канального входа будет включен или выключен. Когда он включен, частота дискретизации полученного цифрового звука преобразовывается в текущую частоту дискретизации 01V96.

Проверка Состояния Цифрового Входного Канала

Вы можете просматривать и контролировать Состояние Канала (Channel Status) (частоту дискретизации, акцент, и т.п.) цифровых аудио сигналов подключенных к Цифровым Входам (Digital Inputs) 2TR и Входам Слота (Slot Inputs) следующим образом.

- Нажмите кнопку DISPLAY ACCESS [UTILITY], затем нажмите кнопку [F2].
Появится страница Utility / CH Status. На этой странице, используйте следующие кнопки, чтобы выбрать слот или разъем, состояние канала которых Вы хотите проверить.

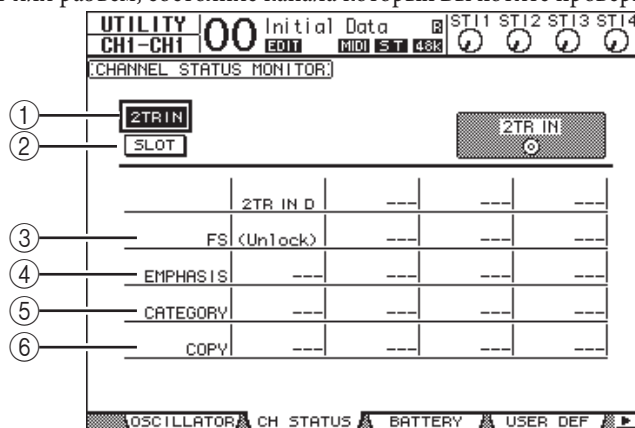

- 2TR IN**
Эта кнопка позволяет Вам, просмотреть Состояние Канала (Channel Status) входных сигналов поступающих на Цифровые входы 2TR.
 - SLOT**
Эти кнопки позволяют Вам просмотреть Состояние Канала двух смежных (четный и нечетный) канальных сигналов, поступающих на установленную в слот цифровую плату I/O.
- Переместите курсор на нужную кнопку входа или кнопку слота, затем нажмите [ENTER].
Информация о Состоянии Каналов для выбранного входа будет отображена на дисплее. Данная информация включает следующие пункты:
 - FS**
Указывает частоту дискретизации. Если сигнала нет на входе, или поступающий сигнал не синхронизирован с внутренней синхронизацией, появляется «Unlock» .
 - EMPHASIS**
Указывает статус предискажения.
 - CATEGORY**
Указывает состояние «Категории Кода Бита» - «Category Code Bit», содержащееся в формате IEC958 Part 2 (S/PDIF). Этот параметр может отображать следующие значения:

Значение параметра	Описание
General	Временное использование
Laser Optical	Лазерное оптическое устройство
D/D Conv	Цифровой конвертер и устройство обработки сигнала

Значение параметра	Описание
Magnetic	Магнитная лента и магнитный диск
D.Broadcast	Цифровой радиовещательный прием
Instruments	Музыкальный инструмент, микрофон и источники, которые генерируют струнные сигналы
A/D Conv	A/D конвертер (без защиты авторской информации)
A/D Conv with (C)	A/D конвертер (с защитой авторской информации)
Solid Memory	Устройство памяти
Experimental	Экспериментальное устройство
Unknown	Неизвестно

Примечание: «AES/EBU» появляется в колонке Category когда Вы проверяете сигналы в формате IEC958 Part 3 (AES/EBU-Professional) (не содержащий Категории Кода Бита - Category Code Bit).

⑥ COPY

Указывает статус защищенной от копирования информации, содержащейся в сигналах формата IEC958 Part2 (S/PDIF). Появляется “OK” если копирование разрешено. Появляется “Prohibit” если установлена защита от копирования.

- 3 При выборе кнопки **Слот**, для установленной платы **MY16-AE**, используйте кнопки **01-08** и **09-16**, расположенные в нижнем правом углу дисплея, для выбора необходимой группы каналов.

01-08

09-16

Добавление Псевдослучайного Сигнала в Цифровые Выходы

Когда цифровой звук передается в системы с более низким разрешением, исключаемые биты могут генерировать неприятный шум. Для того, чтобы убрать этот звуковой эффект, небольшое количество шума преднамеренно добавляется к цифровым выходам. Этот процесс называется «dithering.» На 01V96, Вы можете добавлять шумовой сигнал в Цифровые Выходы 2TR и Выходы Слота. Таким образом, например, Вы можете обработать данные стерео микширования 01V96 и записать их на 16-битный DAT-магнитофон.

- 1 Нажмите несколько раз кнопку **DISPLAY ACCESS [DIO/SETUP]** до появления страницы **DIO/Setup | Format.**

Установки будут отображены в нижней части страницы.

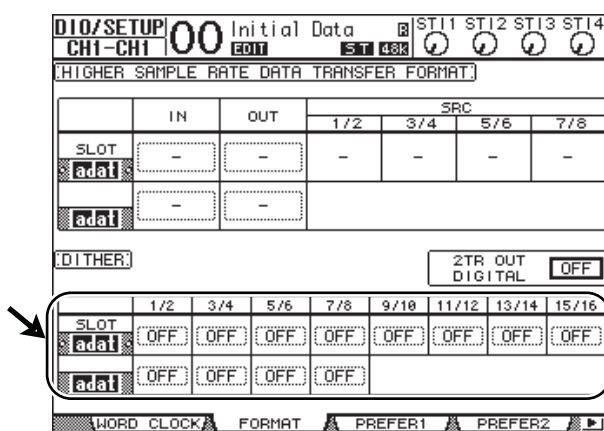

- 2 Переместите курсор к выходу или каналу, к которым Вы хотите добавить сигнал (dithering). Затем вращая колесо ввода данных (Parameter) или нажимая кнопки [INC]/[DEC], выберите значение, соответствующее разрешению получающего устройства.

Примечание:

- Вы не можете добавить псевдослучайный сигнал (dithering), к выходам или каналам, которые установлены в положение "OFF"
- Добавление псевдослучайного сигнала эффективно только, если разрешение принимающего устройства ниже, чем у 01V96

Замечание: Чтобы скопировать выбранную установку для всех каналов, дважды нажмите кнопку [ENTER]. Окно подтверждения копии отобразится на дисплее.

Установка Формата Передачи для Верхних Частот Дискретизации

Для того чтобы 01V96 работал на высоких дискретных частотах (88,2 кГц или 96 кГц) и обменивался цифровыми аудио сигналами с подключенными внешними устройствами, Вы должны установить формат передачи данных в соответствии с дискретными частотами, которые поддерживают внешние устройства.

- 1 Нажмите кнопку DISPLAY ACCESS [DIO/SETUP] несколько раз, чтобы на дисплее появилась страница DIO/Setup | Word Clock.
- 2 Выберите INT88,2к или INT96к в качестве источника синхронизации.

Примечание: Когда 01V96 работает на высокой частоте дискретизации (88,2 кГц или 96 кГц), активны только два внутренних процессора эффектов.

- 3 Нажмите кнопку DISPLAY ACCESS [DIO/SETUP] несколько раз до появления на дисплее страницы DIO/Setup | Format.

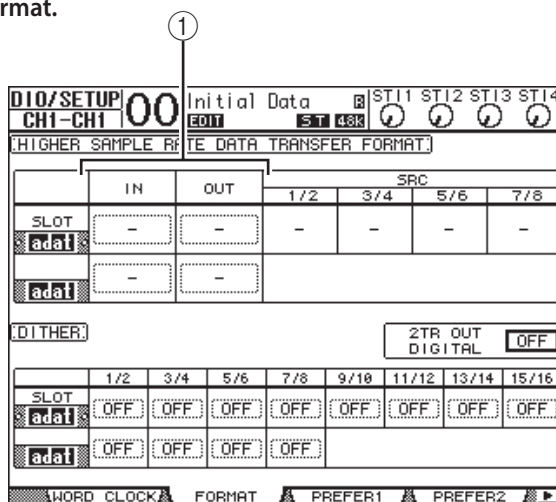

- 4 Используйте кнопки курсора, чтобы переместить курсор в область параметра IN/OUT (1). Затем, вращая колесо ввода данных или нажимая кнопки [INC]/[DEC], установите формат передачи данных.

Параметры IN/OUT используются, для того чтобы установить один из следующих форматов передачи данных для каждого входа и выхода слота.

- **2-х канальный режим DOUBLE CHANNEL**

В этом режиме цифровые аудио данные принимаются и передаются как моно сигналы на частоте дискретизации, равной половине (44,1/48 кГц) текущей (88,2 кГц или 96 кГц) частоты дискретизации. Данные обрабатываются двумя каналами. Это полезно, когда Вы хотите передать данные с 01V96, который работает на высокой частоте дискретизации, на цифровой MTR или HDR, работающий на частоте 44,1/48 кГц.

Примечание: 2-х канальный режим уменьшает общее число входов и выходов на соответствующем слоте. Каналы с четными номерами деактивированы.

- **2-х скоростной режим DOUBLE SPEED**

В 2-х скоростном режиме (Double Speed), цифровые аудио данные принимаются и передаются на текущей высокой частоте дискретизации (то есть, 88,2 кГц или 96 кГц). Выберите этот режим, если устройства, которые поддерживают высокие частоты дискретизации, передают или получают данные.

Примечание: Данный режим доступен только для слота, в который установлена плата Yamaha MY8-AE96 или плата MY8-AE96S.

- **SINGLE**

В режиме Single, цифровые аудио данные принимаются и передаются на частоте дискретизации, которая является половиной (44,1/48 кГц) текущей верхней частоты дискретизации 01V96. Например, это полезно, когда Вы хотите отправить цифровые сигналы 44,1 кГц от внешнего HDR на 01V96, работающего на частоте 88,2 кГц.

Примечание:

- Этот режим недоступен для слота, в который установлена плата цифрового ввода/вывода Yamaha MY9-AE96 или плата MY8-AE96S.

Замечание:

- В области параметра отображаются «-» если слот не содержит платы I/O, или если установлена плата AD/DA или другая плата I/O, которая не позволяет установить формат передачи.

7 Входные Каналы

Эта глава описывает, как регулировать параметры Входных Каналов (Input Channel) 01V96.

Входные Каналы

Секция Входного Канала позволяет Вам регулировать уровень и тембр входных сигналов на 01V96 (и выходных сигналов внутренних процессоров Эффектов 1-4), и маршрутизировать сигналы на Шины 1-8, Стерео Шину, и Дополнительные Отправки 1-8. Существуют два типа Входных Каналов, которые представляют несколько отличные функции: Входные моноканалы (Input Channels) 1-32 и стереоканалы ST IN 1-4.

Входные Каналы 1-32

Каждый из монофонических Входных Каналов оснащен переключателем фазы, гейтом, компрессором, аттенюатором и эквалайзером - EQ для обработки поступающих сигналов. Следующая иллюстрация показывает сигнальный поток Входных Каналов 1-32.

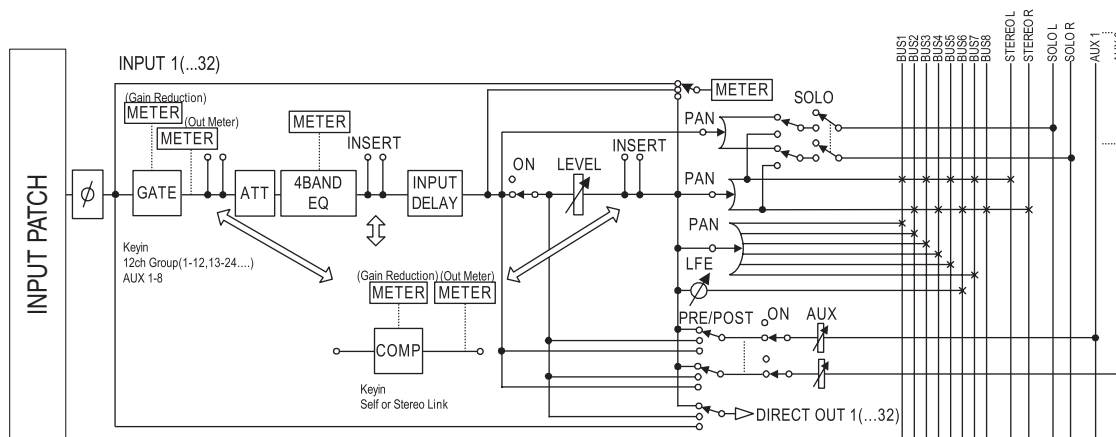

Входные Каналы 1-32 имеют следующие параметры:

- **ϕ (Фаза - Phase)**
Эта секция переключает фазу входных сигналов.
- **GATE (гейт - пороговый шумоподаватель)**
Процессор динамической обработки звука, который может быть использован как гейт или для дакинга.
- **COMP (Компрессор)**
Процессор динамической обработки, который может использоваться как компрессор (compressor), экспандер (expander) или лимитер (limiter). Компрессор может работать перед эквалайзером, перед фейдером или после фейдера.
- **ATT (Аттенюатор)**
Эта секция позволяет Вам, уменьшать или увеличивать уровень сигнала, который поступает на эквалайзер (EQ). Аттенюатор позволяет предохранять сигналы, прошедшие эквалайзер от обрезания и корректировать сигнальные уровни, если они недостаточно высоки.
- **BAND EQ (4-х полосный эквалайзер)**
Это 4-х полосный параметрический эквалайзер - EQ четыре полосы (частотные полосы - высокие, средне-высокие, средне-низкие, и низкие).
- **INPUT DELAY (входная задержка)**
Эта секция позволяет задерживать входные сигналы. Вы можете использовать эту задержку для настройки синхронизации между каналами, или как эффект задержки с обратной связью.

- **ON (Вкл\Выкл)**
Эта секция позволяет Вам включать/выключать канал. В положение "Off" звук канала будет отключен.
- **LEVEL**
Эта секция позволяет Вам регулировать входной уровень сигнала Входного Канала.
- **PAN**
Эта секция позволяет Вам установить панораму сигналов направляемых от Входных Каналов на Стерео Шину. Вы можете также применить панорамные установки для парных каналов шины.
- **AUX (Уровень Дополнительной Отправки - Aux Send)**
Эта секция позволяет регулировать уровень сигналов, направляемых на Дополнительные Отправки (Aux Sends) 1-8. Сигналы могут быть направлены от точки перед фейдером или после фейдера.
- **INSERT**
Эта секция дает Вам возможность направлять входные сигналы на внешние устройства через встроенные разъемы I/O или I/O (входы/выходы) платы ввода-вывода, или вставлять внутренние процессоры эффектов. Вы можете коммутировать (патчить) любые входы, выходы или каналы платы ввода-вывода. (Обратите внимание, на отличие от разъемов Вставки (INSERT I/O) во Входной секции AD.)
- **METER**
Эта секция дает возможность Вам переключать позицию измерения уровней сигнала, которые отображены в странице Измерений (Meter). (См. стр. 34 для информации о выборе позиции измерения.)

КАНАЛЫ ST IN 1-4

Эти стереоканалы дают Вам возможность обработать стерео сигналы, используя переключение фазы, аттенюатор и эквалайзер. Следующая диаграмма иллюстрирует сигнальный поток Каналов ST IN 1-4.

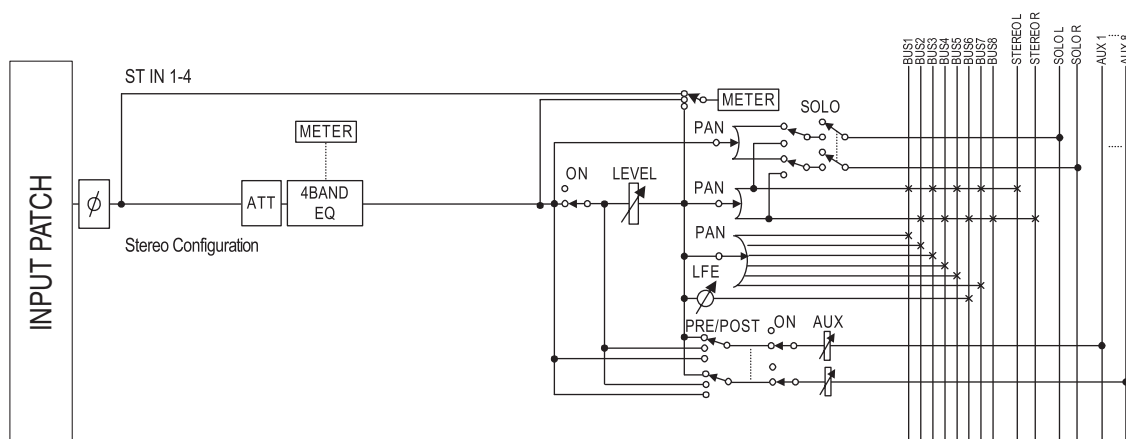

Каналы ST IN 1-4 имеют следующие параметры:

- ϕ (фаза)
- **ATT (Аттенюатор)**
- **4 BAND EQ (4-х полосный эквалайзер)**
- **ON (Вкл/Выкл)**
- **LEVEL**
- **PAN**
- **AUX (Уровень Дополнительной Отправки (Aux Send))**
- **METER**

Обратитесь к описанию Входных Каналов для получения дополнительной информации об этих параметрах (стр. 77).

Замечание: Вы можете сохранять назначения параметров канала в библиотеке Канала. Вы можете также сохранять установки Гейта, Компрессора, и Эквалайзера в соответствующих библиотеках.

Установка Параметров Входных Каналов с Дисплея

Для установки параметров Входного Канала, Вы можете изменить значение, перемещая курсор на необходимый параметр на дисплее, или непосредственно изменить установку, работая кнопками или контроллерами соответствующих параметров на верхней панели. Этот раздел объясняет, как устанавливать параметры через дисплей.

Переключение фазы сигнала

Чтобы переключить фазу Входного Канала, нажмите кнопку [ϕ /INSERT/DELAY] несколько раз, пока не появится страница ϕ /INS/DLY | Phase. Переместите курсор в кнопку NOR/REV канала, для которого Вы хотите изменить фазу, затем нажмите кнопку [ENTER] или кнопки [INC]/[DEC], чтобы изменить установку.

7

Входные каналы

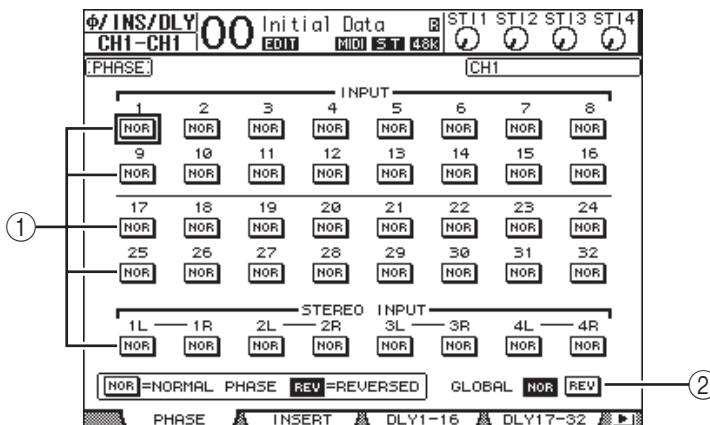

① NOR/REV

Эти кнопки переключают фазу соответствующего Входного Канала. Кнопки NOR отображают нормальную фазу, а кнопки REV обратную.

② GLOBAL

Кнопки GLOBAL NOR/REV позволяют Вам установить фазу для всех Входных Каналов одновременно.

Замечание:

- Название выбранного канала отображено в правом верхнем углу экрана.
- Вы можете установить фазу отдельно для каждого Канала ST IN или для каждого канала в канальной паре. Если Вы выбрали Канал ST IN, используя соответствующую кнопку [SEL], нажмите эту же кнопку [SEL] для переключения между каналами L и R.

Задержка Входных Каналов

Чтобы установить задержку (delay) для каждого канала, нажмите несколько раз кнопку [Φ/INSERT/DELAY], пока не появится страница, которая содержит нужные каналы.

- Страница - DLY 1-16

Эта страница позволит Вам установить функцию Задержки (Delay) для Входных Каналов 1-16.

- Страница - DLY 17-32

Эта страница позволит Вам установить функцию Задержки для Входных Каналов 17-32.

Параметры на этих двух страницах (и процедура их установки) аналогичны.

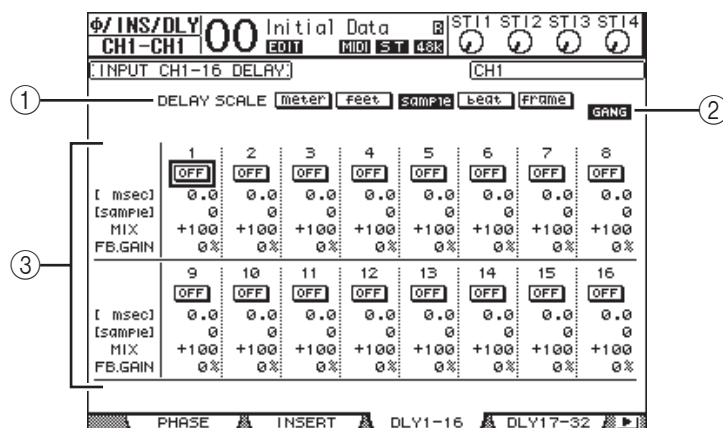

① DELAY SCALE

Следующие кнопки определяют единицы значений задержки, которые отображаются ниже значения в миллисекундах (msec).

- **meter**..... Единица измерения—метры.
- **feet**..... Единица измерения—футы.
- **sample**..... Единица измерения—семплы.
- **beat**..... Единица измерения—доли (биты).
- **frame**..... Единица измерения—кадры тайм-кода.

② Кнопка GANG

Когда эта кнопка включена (выделена), время задержки для каждого канала в канальной паре может быть установлено одновременно. Когда эта опция выключена, время задержки может быть установлено для каждого канала в канальной паре отдельно.

③ Секция канала

Здесь Вы можете установить индивидуальные параметры задержки. Параметры задержки включают следующие пункты:

- **ON/OFF**.....Эта кнопка включает и выключает задержку соответствующего канала.
- **msec**.....Этот параметр устанавливает время задержки в миллисекундах.
- **meter/feet/sample/beat/frame**.....Время задержки может быть установлено, используя единицы в метрах, футах, семплах, долях или кадрах, которые Вы выбираете, используя кнопки DELAY SCALE
- **MIX**.....Этот параметр устанавливает баланс микширования сигнала Входного Канала и сигнала задержки.
- **FB.GAIN**.....Этот параметр устанавливает количество обратной связи задержки.

Замечание:

- Эта функция недоступна для каналов ST IN.
- Диапазон времени задержки зависит от частоты дискретизации, на которой работает 01V96. (Например, для 44,1 кГц, диапазон - 0 - 984,1 мс)
- Если Вы выбираете кнопку DELAY SCALE meter или feet, значение расстояния может быть конвертировано ко времени задержки, основанному на скорости звука (приблизительно 340 метров в секунду на 15 градусах Цельсия). Эта опция полезна, если Вы хотите скорректировать различие в синхронизации между двумя источниками звука, которые находятся на расстоянии друг от друга.
- Если Вы выбираете кнопку DELAY SCALE beat, ячейка параметра для установки ноты, обозначающей долю, и ячейка параметра для установки темпа (BPM) появятся ниже параметра DELAY SCALE. Установка ноты и BPM в этих ячейках параметра позволяет Вам установить время задержки, которое синхронизируется с темпом песни.

Гейтирование Входных Каналов

Для установки гейта Входного Канала, используйте кнопки [SEL], чтобы выбрать необходимый Входной Канал, затем нажмите кнопку DISPLAY ACCESS [DYNAMICS], затем кнопку [F1]. Появится страница Dynamics | Gate Edit.

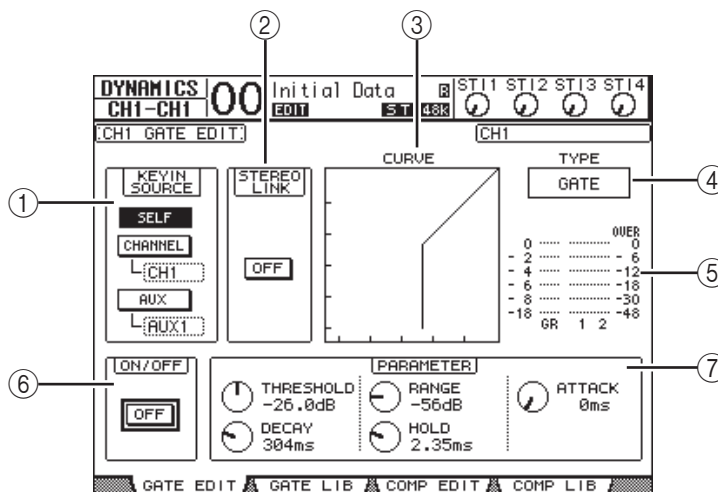

① KEYIN SOURCE

Выберите одну из следующих кнопок для определения запуска выбранного Входного Канала.

- **SELF**.....Собственный входной сигнал выбранного канала - источник запуска.
- **CHANNEL**.....Входной сигнал другого Канала - источник запуска. Выберите нужный канал в ячейке параметра ниже кнопки CHANNEL.
- **AUX**.....Сигнал Дополнительной Отправки - источник запуска гейта. Выберите шину в ячейке параметра ниже кнопки AUX.

② STEREO LINK

Кнопка ON/OFF этого параметра позволяет объединять гейты в пары для стерео операций, в том числе и непарных Входных Каналов.

③ CURVE

Эта область показывает текущую кривую гейта.

④ TYPE

Эта область показывает текущий тип гейта (GATE или DUCKING).

Примечание: Вы не можете изменить тип гейта на этой странице. Для этого вызовите программу с необходимым типом гейта из библиотеки Гейта (Gate)

⑤ **Измерения (Meters)**

Эти индикаторы указывают уровни сигналов после прохождения гейта (post-gate) и снижение усиления.

⑥ **ON/OFF**

Кнопка ON/OFF включает и выключает гейт выбранного Входного Канала.

⑦ **PARAMETER**

Этот контролер позволяет установить параметры гейта. (См. стр. 272 для получения дополнительной информации о параметрах.)

Замечание:

- Эта функция недоступна для Каналов ST IN.
- Вы можете сохранить назначения гейта в библиотеке Гейта, которая содержит пресетные программы, которые могут использоваться для различных применений (см. стр. 183).

Компрессия Входных Каналов

Для установки компрессоров Входных Каналов, используйте кнопки [SEL], чтобы выбрать Входной Канал. Для отображения страницы Dynamics | Comp Edit, нажмите кнопку DISPLAY ACCESS [DYNAMICS], затем кнопку [F3].

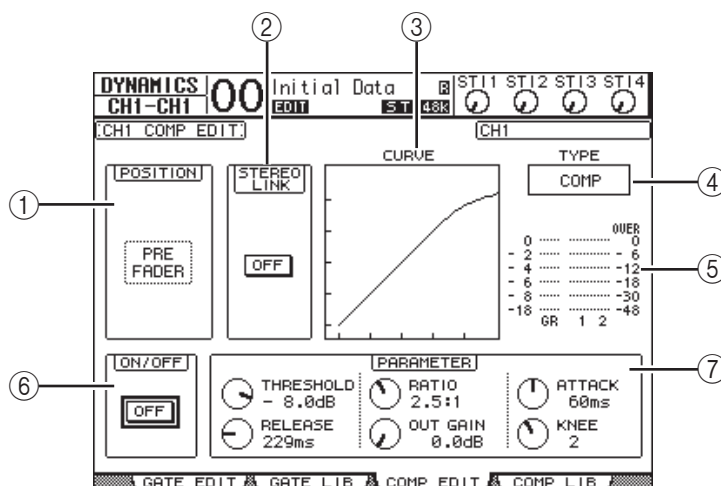
① **POSITION**

Используйте колесо ввода данных, или кнопки [INC]/[DEC], чтобы выбрать позицию компрессора в пределах канала из следующих вариантов:

- PRE EQ.....Перед Эквалайзером (EQ) (значение по умолчанию)
- PRE FADER.....Сразу перед фейдером
- POST FADER.....Сразу после фейдера

② **STEREO LINK**

Эта кнопка ON/OFF позволяет Вам объединять компрессоры в пары для стерео операций, в том числе и непарных Входных Каналов.

③ **CURVE**

Эта область показывает текущую кривую компрессора.

④ **TYPE**

Эта область (поле) указывает тип компрессора, используемый компрессором выбранного канала (COMP/EXPAND/COMP (H)/COMP (S)).

Примечание: На этой странице невозможно изменить тип Компрессора (Compressor). Для изменения типа компрессора, вызовите программу необходимого типа компрессора из библиотеки Компрессора.

⑤ **Измерения**

Эти индикаторы указывают уровни сигналов после прохождения компрессора (post-compressor) и количество снижения усиления.

⑥ **ON/OFF**

Кнопка ON/OFF включает и выключает компрессор выбранного Входного Канала.

⑦ **Секция PARAMETER**

Этот контролер позволяет установить параметры компрессора. (См. стр. 273 для получения дополнительной информации о параметрах каждого типа компрессора).

Замечание:

- Эта функция недоступна для Каналов ST IN.
- Вы можете сохранить назначения компрессора, которые могут использоваться для различных применений (см. стр. 185), в библиотеке Компрессора, которая содержит пресетные программы.

Аттенюатор Входных Каналов

Чтобы установить аттенюатор для каждого Входного Канала, нажмите кнопку DISPLAY ACCESS [EQ], затем нажмите кнопку [F3], чтобы отобразить страницу EQ | In Art.

7

Входные каналы

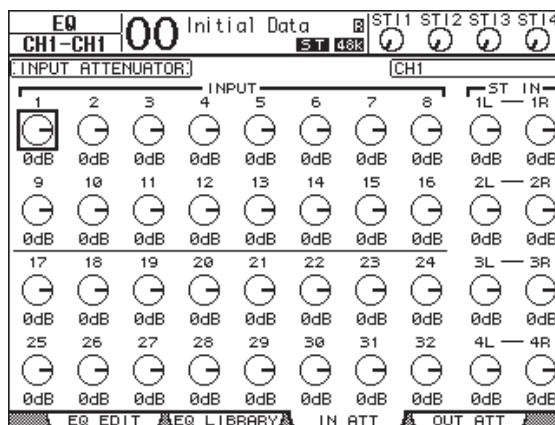

Переместите курсор в кнопку Входного Канала, затем вращая колесо ввода данных, установите количество ослабления звука в диапазоне -9дБ -+12 дБ.

Замечание: Вы можете также установить количество ослабления (в децибелах) для выбранного канала на странице EQ | EQ Edit.

Обработка Входных Каналов Эквалайзером (EQ)

Каждый Входной Канал 01V96 имеет 4-полосный (LOW, LOW-MID, HIGH-MID, HIGH) параметрический EQ. Средне-низкие частотные полосы - LOW-MID и средне-высокие частотные полосы - HIGH-MID являются эквалайзерами пикового (peaking) типа. Полосы низких частот LOW и высоких частот HIGH могут быть устанавливаться как эквалайзеры плавного подъема и спада (shelving), пиковые (peaking), или соответственно как фильтры высоких - HPF и низких - LPF частот.

1 Нажмите кнопку [SEL] канала, установки которого Вы хотите отрегулировать.

2 Нажмите кнопку DISPLAY ACCESS [EQ], затем нажмите кнопку [F1], чтобы отобразить страницу EQ | EQ Edit.

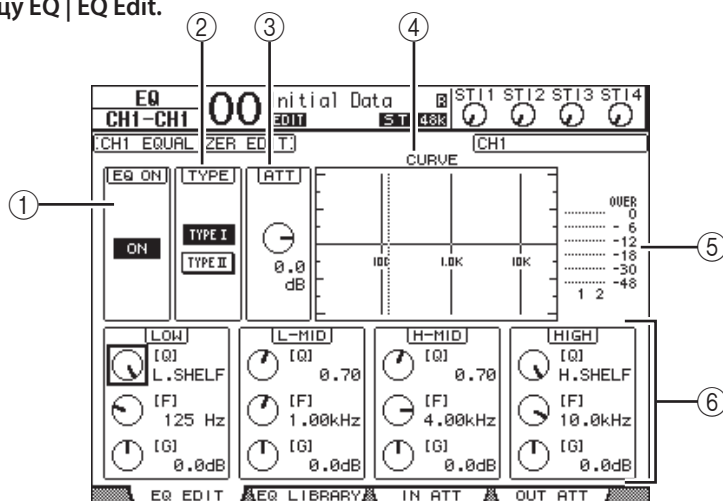

Параметры этой странице описаны ниже:

① EQ ON

Кнопка ON/OFF включает и выключает EQ выбранного Входного Канала. Вы можете нажать кнопку [ENTER], чтобы включить EQ или выключить, пока курсор расположен в любом другом параметре кроме TYPE.

② TYPE

Выберите тип EQ. TYPE I - тип EQ, используемый в серии пультов Yamaha 02R. TYPE II - недавно созданный алгоритм.

③ ATT

Определяет количество ослабления сигнала перед Эквалайзером (pre-EQ) в децибелах. Это - тот же параметр Атенюатора, который описан на странице EQ | ATT In.

④ CURVE

Эта область показывает текущую кривую EQ.

⑤ Измерения

Эти индикаторы указывают уровни сигнала после прохождения эквалайзера (post-EQ) выбранного Входного Канала и его парного канала.

⑥ Секции LOW, L-MID, H-MID, HIGH

Эти секции содержат параметры Q, Частоты (F) и Усиления (G) для этих четырех полос. Диапазон значений этих параметров распределяется следующим образом:

Параметр	LOW	LOW-MID HIGH-MID	HIGH
Q	hpf 10.0 - 0.10 (41 шаг), L.SHELF	10.0 - 0.10 (41 шаг)	LPF 10.0 - 0.10 (41 шаг), H.SHELF
Частота	21.2 Гц - 20.0 кГц (120 шагов в 1/12 октавы)		
Усиление	-18.0 дБ - +18.0 дБ (шаг в 0.1 дБ) ¹		

1. Дисплейные контроллеры LOW и HIGH GAIN функционируют как выключатели фильтра, когда Q установлено соответственно в положение HPF или LPF.

Замечание:

- Полоса LOW эквалайзера (EQ) функционирует как высокочастотный фильтр, когда параметр Q в секции LOW установлен в положение HPF. Она функционирует как тип эквалайзера плавного подъема и спада (shelving), когда параметр Q установлен в положение L.SHELF.
- Полоса HIGH функционирует как фильтр низкой частоты, когда параметр Q в секции HIGH установлен в положение LPF. Она функционирует как тип эквалайзера плавного подъема и спада (shelving), когда параметр Q установлен в положение H.SHELF.

3 Переместите курсор в нужный параметр, затем, вращая колесо ввода данных, измените значение.

Замечание:

- Назначения EQ для Каналов ST IN L и R связаны друг с другом.
- Вы можете также нажать кнопки в секции SELECTED CHANNEL, чтобы выбрать необходимую полосу и использовать регулятор, чтобы непосредственно редактировать параметры Q, F и G (см. стр. 91).
- Вы можете сохранить назначения EQ, которые могут использоваться для различных применений (см. стр. 271), в библиотеке EQ, где содержатся пресетные программы.

Панорамирование Входных Каналов

Входные Каналы могут быть позиционированы в диапазоне L63 - CENTER - R63. Для панорамирования канала, нажмите несколько раз кнопку [PAN/ROUTING], пока страница Pan/Route | Pan не появится на дисплее.

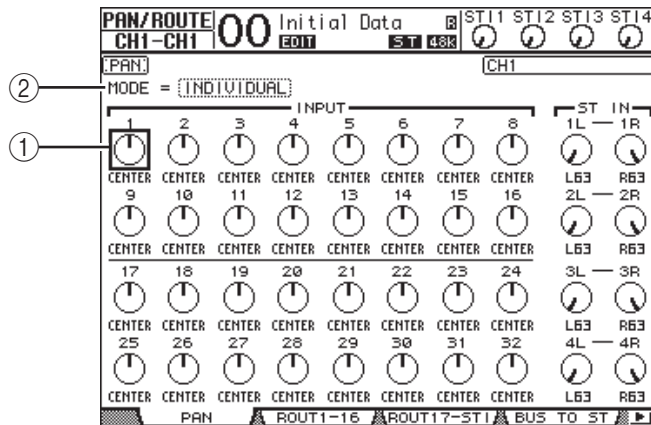

Переместите курсор на контроллер Панорамы (Pan), затем вращая колесо ввода данных, установите значение.

① Контроллеры Панорамы - Pan

Эти контроллеры регулируют установки панорамы канала. Нажмите кнопку [ENTER], чтобы установить Панораму выбранного канала в центральную позицию.

② MODE

Параметр MODE определяет, как панорамируются парные Входные Каналы. Существуют три Панорамных режима:

- **INDIVIDUAL.....** В Индивидуальном режиме управление панорамой парных Входных Каналов осуществляется независимо.
- **GANG.....** В режиме Gang управление панорамой парных Входных Каналов осуществляется одновременно, поддерживая текущий диапазон панорамирования,
- **INV GANG.....** В режиме Inverse Gang панорамирование парных Входных Каналов осуществляется одновременно, но перемещение позиций происходит в противоположных направлениях.

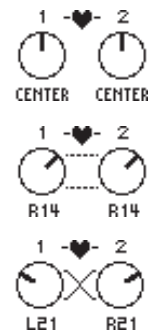

Замечание:

- Вы можете отдельно регулировать панораму для Каналов ST IN L и R.
- Вы можете регулировать панораму для Входных Каналов, используя контроллеры PAN в секции SELECTED CHANNEL.
- Панорамирование Объемного звука (окружающего)- Surround Pan, доступно, когда 01V96 находится в режиме объемного звука. Обратитесь к Главе 12 для получения дополнительной информации о Панорамировании Объемного звука.

Маршрутизация Входных Каналов

Вы можете направить каждый Входной Канал на Стерео Шину (Stereo Bus), Шины 1-8 (Bus 1-8) или на его Прямой Выход (Direct Out). С установкой по умолчанию, сигналы поступают только на Стерео Шину. Однако, Вы можете патчить сигналы на одно или несколько направлений, если это необходимо.

1 Нажмите кнопку DISPLAY ACCESS [PAN/ROUTING] несколько раз до появления страницы, которая содержит нужные каналы.

- Страница ROUT1-16

Эта страница позволит Вам изменить направление для Входных Каналов 1-16.

- Страница ROUT17-ST1

Эта страница позволит Вам изменить направление для Входных Каналов 17-32 и Каналов ST IN 1-4.

Параметры на этих двух страницах (и процедура их установки) аналогичны.

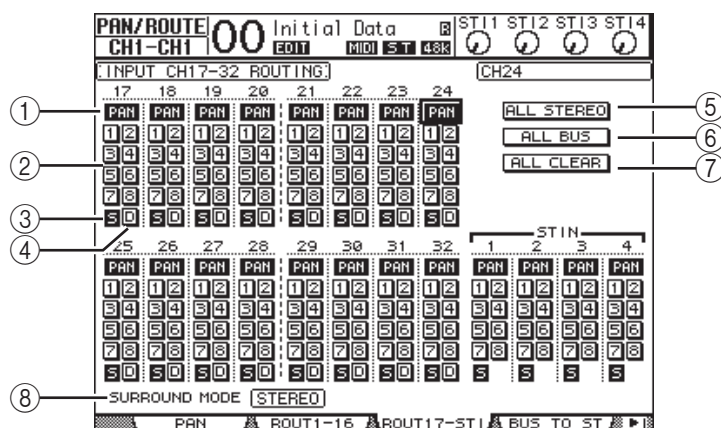

① Кнопки PAN

Эти кнопки определяют, применяется ли установка Панорамы канала к парным выходным шинам (функция Follow Pan - следования за панорамой).

② Кнопки Шин 1-8

Эти кнопки маршрутизируют выбранный Входной Канал на Выходные Шины. Если 01V96 находится в режиме Объемного звука (Surround), индикация кнопок изменяется следующим образом, в зависимости от выбранного режима Объемного Звука:

Кнопки Шин	1	2	3	4	5	6	7	8
Режим Объемного Звука: 3-1	L	R	C	S	5	6	7	8
Режим Объемного звука 5.1	L	R	Ls	Rs	C	E	7	8
Режим Объемного звука 6.1	L	R	Ls	Rs	C	Bs	E	8

L=Левый, R=Правый, C=Центральный, S=Объемный (Surround), Ls=Левый Объемный, Rs=Правый Объемный, E= Эффект Низкой Частоты, Bs=Задний Объемный

Вышеприведенная таблица показывает назначения по умолчанию. Фактическое назначение может изменяться в зависимости от назначений на странице DIO/Setup | Surround Bus Setup.

- ③ **S**
Когда эта кнопка включена, выбранный Входной Канал направлен на Стерео Шину.
- ④ **D**
Когда эта кнопка включена, выбранный Входной Канал направлен на его Прямой Выход. См. стр. 125 для получения дополнительной информации о Прямом Выходе (Direct Out).
- ⑤ **ALL STEREO**
Эта кнопка включает кнопку S для всех каналов на странице.
- ⑥ **ALL BUS**
Эта кнопка включает кнопки Шин (Bus) 1-8 для всех каналов на странице.
- ⑦ **ALL CLEAR**
Эта кнопка стирает все назначения маршрутизации на странице.
- ⑧ **SURROUND MODE**
Эта область отображает текущий режим Объемного (Surround) звука.

Замечание: Направления Каналов ST IN L и R взаимосвязаны. Кнопка D недоступна для Каналов ST IN.

Просмотр назначений Входных Каналов

Вы можете просмотреть и установить назначения параметра для выбранного Входного Канала на страницах View | Parameter или Fader.

■ Просмотр установок Гейта (Gate), Компрессора (Compressor) и Эквалайзера (EQ)

Чтобы показать страницу View | Parameter для определенного Входного Канала, используйте соответствующую кнопку [SEL], чтобы выбрать нужный канал, затем нажмите несколько раз кнопку DISPLAY ACCESS [VIEW].

Переместите курсор в параметр, который Вы хотите изменить. Затем, вращая колесо ввода данных или нажимая кнопки [INC] / [DEC] или кнопку [ENTER], измените установку.

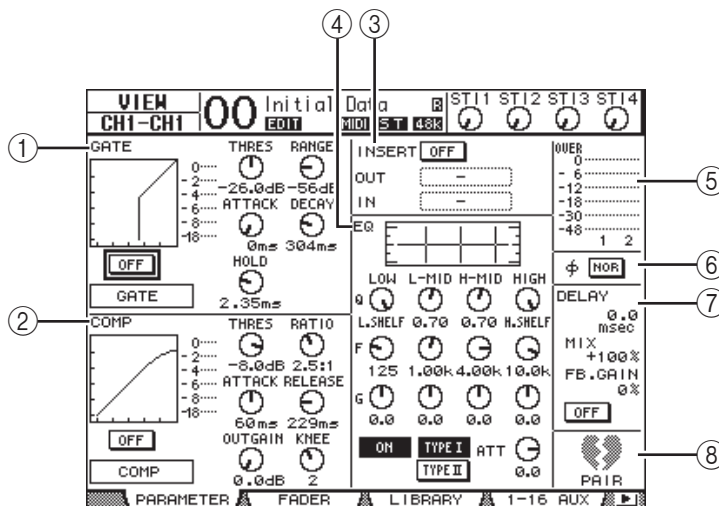

Доступны следующие параметры (секции, отмеченные звездочкой (*) недоступны Каналам ST IN).

- ① **Секция GATE (*)**
Эта секция позволяет Вам включить/выключить гейт и установить его параметры. (Для дополнительной информации см. стр. 81)

- ② **Секция COMP (*)**
Эта секция позволяет Вам включить/выключить компрессор и установить его параметры. (См. стр. 82)
- ③ **Секция INSERT (*)**
Эта секция позволяет Вам включить/выключить Вставку (Insert) и патчировать вход (In) и выход (Out). (См. стр. 127.)
- ④ **Секция EQ**
В этой секции Вы можете установить различные параметры эквалайзера. (См. стр. 84.)
- ⑤ **Измерения**
В этой секции Вы можете установить уровень сигнала выбранного Входного канала и парного ему канала.
- ⑥ **φ Секция (Phase)**
Здесь Вы можете изменить фазу сигнала выбранного Входного Канала. (См. стр. 79.)
- ⑦ **Секция DELAY (*)**
Эта секция позволяет Вам установить функцию Задержки (Delay) выбранного канала. (См. стр. 80.)
- ⑧ **Секция PAIR (*)**
Эта секция отображает парность каналов. Пиктограмма целого сердца, отображает парные каналы (♥). Пиктограмма сердца из двух половинок отображает непарные каналы (♥) (См. стр. 92 для дополнительной информации.)

■ Просмотр установок Панорамы (Pan), Фейдера (Fader), Уровня Дополнительной Отправки (Aux Send Level)

Чтобы отобразить страницу View | Fader какого-либо Входного Канала, используйте соответствующую кнопку [SEL] для выбора канала, затем нажмите несколько раз кнопку DISPLAY ACCESS [VIEW].

Переместите курсор в параметр, который Вы хотите изменить. Затем, вращая колесо ввода данных или нажимая кнопки [INC] / [DEC], измените установку.

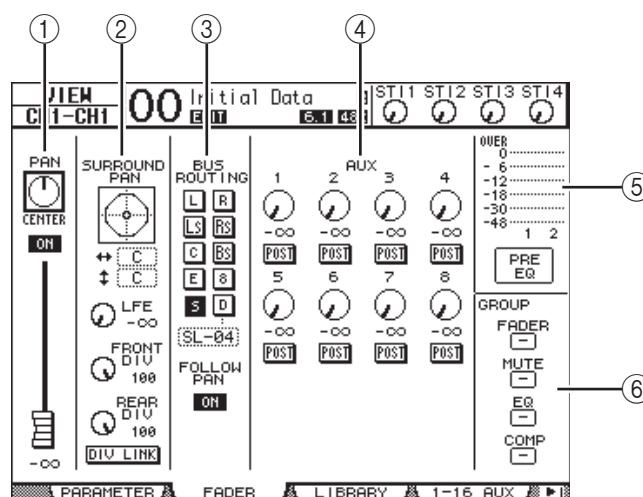

① Секция PAN/ON/Фейдер

- Контроллер PAN.....Этот дисплейный контроллер устанавливает Панораму выбранного Входного Канала. Нажмите кнопку [ENTER] для сброса установки в центральное положение (Center).

- **Кнопка ON/OFF**Эта кнопка включает/выключает выбранный Входной Канал.
 - **Фейдер**.....Этот параметр устанавливает позицию фейдера выбранного Входного Канала. Кнопка микшера выделяется, когда фейдер установлен в положение 0.0 дБ. Нажмите кнопку [ENTER] для сброса Фейдера в положение 0.0 дБ.
- ② **Секция объемного звука - SURROUND PAN**
- **SURROUND PAN**Параметры панорамы Объемного звука выбранного Входного Канала отображаются только при выборе режим объемного звука (Surround). (См. стр. 135 для получения дополнительной информации о панораме Объемного звука.)
- ③ **Секция BUS ROUTING/FOLLOW PAN**
- **BUS ROUTING**.....Эта секция позволяет Вам выбрать Шину назначения для выбранного канала. Когда кнопка D включена, сигнал канала направляется на Прямой Выход (Direct Out), выбранный в ячейке параметра ниже кнопки. (Кнопка D недоступна для Каналов ST.)
 - **FOLLOW PAN**Эта кнопка определяет, будут ли установки Панорамы Входного Канала воздействовать на парные Выходные Шины (функция Follow Pan - Следование за Панорамой). Когда кнопка выключена, функция Follow Pan не активизирована и идентичный сигнал посылается на парные Выходные Шины.
- ④ **Секция AUX**
- **AUX**.....Этот контроллеры устанавливают уровни Дополнительных Отправок (Aux Send) 1-8 выбранного Входного Канала, и позиции. (См. стр. 109 для получения дополнительной информации о Дополнительных Отправках.)
- ⑤ **Секция Измерений**
- **Измерения**Эти индикаторы отображают уровни выбранного Входного Канала.
 - **PRE EQ/PRE FADER/POST FADER**..... Эти индикаторы отображают уровни выбранного Входного Канала.
- ⑥ **Секция GROUP**
- **FADER/MUTE/EQ/COMP**.....Эти кнопки указывают, в какой группе находится выбранный Входной Канал. Если канал находится в группе, появляется номер группы. Если канал не находится в какой-либо группе, появляется “-” (Компрессор недоступен для Каналов ST IN.)

Установка Входных Каналов с Панели Управления

Вы можете использовать фейдеры, кнопки [SEL], различные кнопки и контроллеры в секции SELECTED CHANNEL на верхней панели для непосредственного управления большинством параметров Входных Каналов.

Установка Уровней Входных Каналов и Панорамирование Каналов

■ Входные Каналы 1-32

- 1 Нажмите кнопку LAYER [1-16] или кнопку [17-32] для выбора рабочего режима.
- 2 Нажмите кнопку [SEL] канала, входной уровень и/или назначения панорамы которого Вы хотите установить.
- 3 Используйте фейдеры для установки входного уровня.
- 4 Используйте контроллеры [PAN] в секции SELECTED CHANNEL для установки панорамы.

Когда Вы вращаете регулятор [PAN], страница Pan/Route | Pan отображается автоматически.

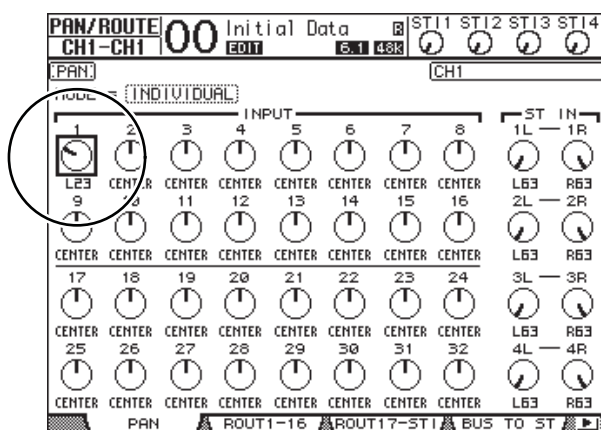

■ Каналы ST IN 1-4

- 1 Используйте кнопку ST IN [ST IN] для выбора нужных Каналов ST IN. Индикаторы рядом с кнопкой [ST IN] показывают Каналы ST IN, в настоящее время выбранные для управления секцией ST IN.
- 2 Нажмите кнопку [SEL] канала, входной уровень и/или назначения панорамы которого Вы хотите установить.
- 3 Вращайте контроллер уровня нужного канала для установки необходимого уровня. Вы всегда можете видеть текущий уровень канала наверху дисплея.

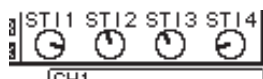

- 4 Вращайте контроллер [PAN] секции SELECTED CHANNEL для установки необходимой позиции панорамы.

Установка панорамы может применяться к каналам ST IN L или R. Чтобы переключить между каналами L и R для установки панорамы, нажмите эту же кнопку [SEL] несколько раз. (Канал, выбранный для управления, обозначен в верхнем левом углу дисплея.)



Эквалайзинг Входных Каналов

- 1 Нажмите кнопку [SEL] или переместите фейдер канала, которым Вы желаете управлять.
- 2 Чтобы управлять EQ выбранного канала, нажмите одну из следующих кнопок, чтобы выбрать полосу, которую нужно откорректировать:
 - Кнопка [HIGH].....Полоса Высоких Частот - HIGH
 - Кнопка [H-MID].....Полоса Средне-Высоких частот - HIGH-MID
 - Кнопка [L-MID].....Полоса Средне-Низких частот - LOW-MID
 - Кнопка [LOW].....Полоса Низких частот - LOW
- 3 Используйте контроллеры SELECTED CHANNEL [Q], [FREQUENCY] и [GAIN] для установки Q, частоты и усиления полосы, выбранной в п. 2.
При выборе дисплея Auto EQUALIZER (см.стр.231) на экран будет выведена страница EQ/EQ Edit.

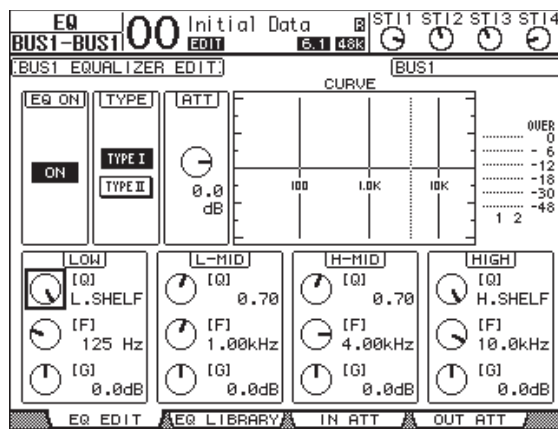

При отключении этого режима дисплей вернется к последним установкам.

См. стр. 84 для более подробной информации об эквалайзере (EQ).

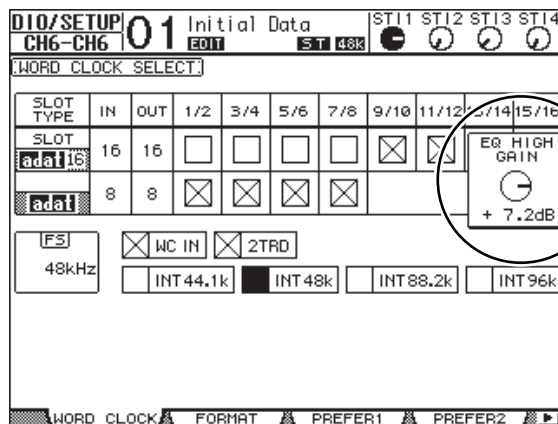

Замечание:

- Нажатие и удержание кнопки, выбранной в пункте 2, сбрасывают соответствующий параметр полосы.
- Одновременное нажатие кнопок [HIGH] И [LOW] SELECTED CHANNEL сбрасывает все параметры полосы для текущего EQ.

Объединение Входных Каналов в Пары

На 01V96 Вы можете объединять в пары смежные нечетно-четные Входные Каналы или каналы рабочих режимов Layer 1 и Layer 2, которые используют один и тот же фейдер на панели управления. Фейдеры каналов и большинство параметров парных каналов взаимосвязаны для стерео операций. Взаимосвязанные параметры парных каналов и параметры, доступные для независимого управления, приведены ниже:

Взаимосвязанные параметры	Независимые параметры
Кнопки [SEL]	Входные патчи
Фейдеры	Патчи Точки Разрыва - Вставки (Insert)
Вкл/Выкл Канала	Выходные патчи
Вкл/Выкл Вставки	Позиция Вставки Компрессора
Вкл/Выкл Соло	Фаза
Сохранение Соло	Вкл/Выкл Задержки - Дилея (Delay)
Вкл/Выкл Аух	Время Задержки*
Уровень Дополнительной Отправки - Aux Send	Обратная связь Задержки
Дополнительные Отправки До или После (Pre и Post)	Микширование Задержки
Гейт	Маршрутизация
Установки Компрессора	Панорама, Следование за Панорамой
Установки EQ	Панорама Объемного Звука (Surround)
Фейдерная группа	Панорама Дополнительной Отправки (Aux Send)
Группа Отключения звука	Баланс
Время фейдирования	Аттенюаторы**
Сохранение Вызова	

* Вы можете установить независимые параметры для каждого канала, если кнопка [GAIN] выключена на странице *φ/INS/DLY* | DLY.

**Вы можете установить независимые параметры для каждого канала на странице EQ | ATT, а установки парного канала на странице EQ | EDIT и VIEW.

Примечание: Вы не можете соединить канал ST IN 1-4 с Входным Каналом.

Для установки канальных пар или их отмены, Вы можете использовать кнопки [SEL] на панели управления или обратиться к страницам Pair/Grup.

■ Объединение Каналов в Пары с Использованием Кнопки [SEL]

- 1 Удерживая нажатой кнопку [SEL] одного из каналов, который Вы хотите объединить в пару, нажмите кнопку [SEL] соседнего канала. (Номера парных каналов должны быть четными и нечетными).

Появится окно объединения каналов в пары - Channel Pairing.

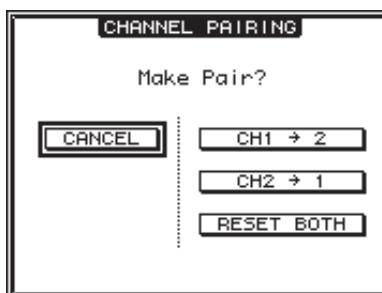

Примечание: Вы можете объединять в пары только смежные, нечетно-четные каналы (только в этом порядке). Нажатие кнопки [SEL] несмежного (не соседнего) канала будет игнорироваться. Вы не можете создать или отменить пару вертикальных партнеров.

2 Переместите курсор в нужную кнопку в окне Channel Pairing, затем нажмите [ENTER]. В этом окне доступны следующие кнопки:

- **CANCEL**
Отмена операции.
- **CH x→y**
Копирует значения параметров нечетного канала на четный канал.
- **CH y→x**
Копирует значения параметров четного канала на нечетный канал.
- **RESET BOTH**
Сброс параметров обоих каналов на значения по умолчанию (то же самое, что и при вызове памяти Канала #01).

Переместите курсор в нужную кнопку, затем нажмите [ENTER] для подтверждения пары.

Замечание: Нажатие и удержание первой кнопки [SEL] парных каналов и нажатие второй кнопки [SEL] отменяет пару.

■ Объединение Каналов в Пары на Дисплее

1 Нажмите кнопку [PAIR/GROUP] несколько раз до появления на дисплее страницы Pair/Grup | Input.

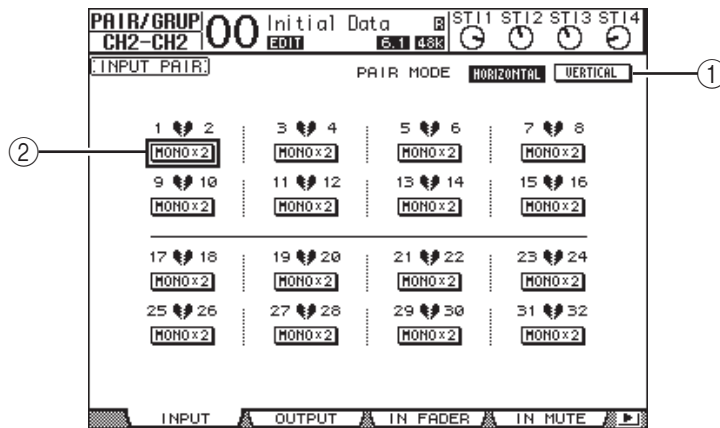

Параметры этой страницы описаны ниже:

- ① **PAIR MODE**
Определяет соединение каналов.
 - ② **Кнопки STEREO/MONO x2**
Эти кнопки включают/выключают пары.
- 2 Переместите курсор в поле параметра PAIR MODE (①), затем выберите Кнопку HORIZONTAL или VERTICAL.
- Функция каждого режима описана ниже:
- HORIZONTAL..... Кнопки пар смежных нечетно-четных каналов (значение по умолчанию).
 - VERTICAL..... Кнопки канальных пар уровней рабочих режимов Layer 1 и Layer 2, которые совместно используют один и тот же фейдер (например, CH1 и CH17, CH16 и CH32, и т.д.). Этот режим полезен, когда Вы хотите использовать один фейдер для управления обоими стереоканалами.

Когда Вы переключаете Режим Пары (Pair Mode), комбинации номеров канала, показанных на странице, также изменяются.

Примечание:

- Когда Режим Пары переключен, меняются только номера каналов. Параметры микса пар не изменяются.
- Например, если Вы меняете режим с Horizontal на Vertical, индикация Входного Канала “2”, изменится на Входной Канал “17”. Однако, его параметры не изменяются. (Если Каналы 1 и 2 были соединены в пару, переключение режима объединит Каналы 1 и 17)

3 Переместите курсор в кнопку MONOx2 (2) нужного канала, затем нажмите [ENTER]. Каналы будут объединены в пару.

4 Чтобы отменить пару, переместите курсор в кнопку STEREO нужного канала, затем нажмите [ENTER].

Замечание: Вы можете также создать или отменить пару Выходных Каналов таким же способом на странице Pair/Grup | Output (см. стр. 105).

Названия Входных Каналов

По умолчанию, Входные Каналы названы CH1, CH2, и т.д. При необходимости Вы можете изменить эти названия. Например, это может быть полезно для конечного микса (mixdown), если Вы называете определенный Входной Канал по типу музыкального инструмента, подключенного к соответствующему входному разъему.

1 Нажмите кнопку DISPLAY ACCESS [PATCH] несколько раз до появления на дисплее страницы Patch | IN Name.

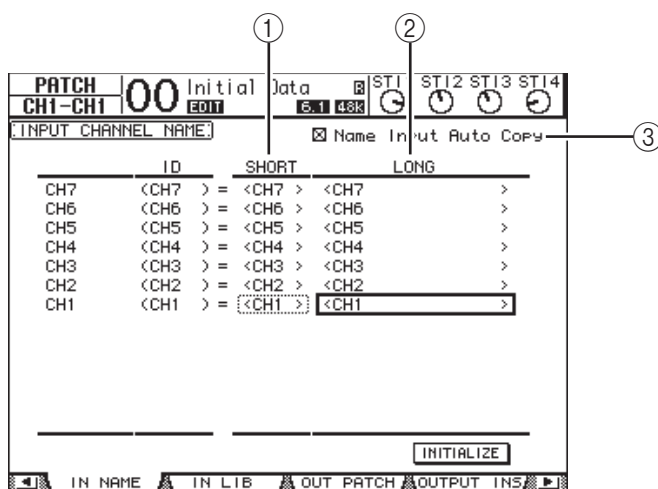

Вы можете дать Короткие названия - Short - в центральном столбце (①) и Длинные (полные) названия - Long - в правом столбце (②).

Если активировать (установить флажок) в ячейке Автоматического копирования введенного названия, то первые четыре символа нового Длинного названия будут автоматически скопированы в столбец Short (короткого названия). При введении Короткого названия, оно автоматически появится и в столбце Long (длинного названия). Вы также можете сбросить все установки к начальным, передвинув курсор к кнопке INITIALIZE и нажав [ENTER].

- 2 Переместите курсор в название, которое Вы хотите изменить, затем нажмите [ENTER].

Появится окно Title Edit, в котором Вы можете ввести название.



- 3 Отредактируйте название, переместите курсор в кнопку ОК, затем нажмите [ENTER]. Новое название будет зафиксировано.

Замечание: Отредактированное название сохраняется в библиотеке Входного Патча (Input Patch).

8 Выходные Шины

Эта глава описывает, как регулировать параметры Стерео Выхода (Stereo Out)'s и Выходных Шин (Bus Out) 1-8.

Стерео Выход

Секция Стерео Выхода (Stereo Out) получает сигналы Входного Канала и Выходных Шин 1-8, микширует их в два канала, обрабатывает их внутренним эквалайзером (EQ), компрессором и т.д., затем направляет их на разъемы STEREO OUT и 2TR. Следующая диаграмма иллюстрирует путь прохождения сигнала до Стерео Выхода.

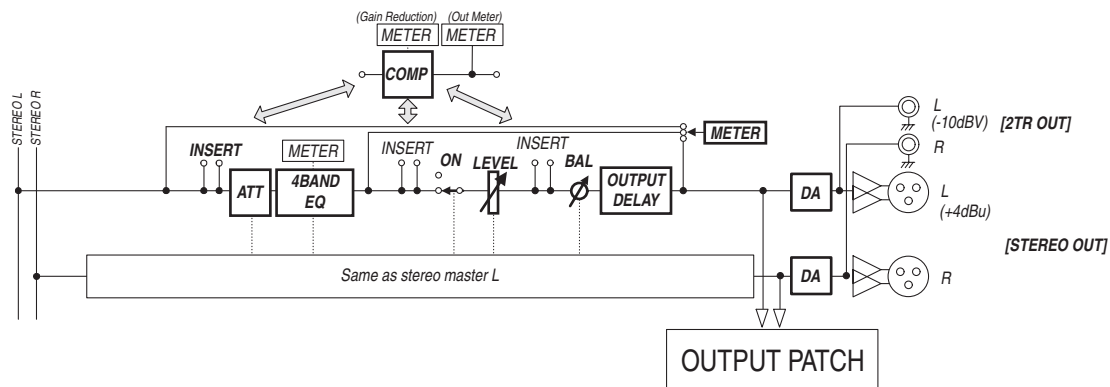

- INSERT**
 Эта секция (Вставка или Точка Разрыва), позволяет направить сигналы Стерео Выхода на внешние устройства через встроенные разъемы или плату ввода-вывода I/O, или вставить внутренние процессоры эффектов.
- ATT (Аттенюатор)**
 Эта секция дает возможность уменьшать или усиливать уровень сигналов поступающих на EQ. Аттенюатор препятствует отсеканию сигналов прошедших эквалайзер или корректирует низкие уровни сигнала.
- BAND EQ (4-х полосный эквалайзер)**
 Параметрический эквалайзер (EQ) имеет четыре полосы (HIGH - ВЫСОКАЯ, HIGH-MID - ВЫСОКАЯ СЕРЕДИНА, LOW-MID - НИЗКАЯ СЕРЕДИНА, и LOW - НИЗКАЯ).
- COMP (Компрессор)**
 Это динамический процессор, который используется как компрессор, экспандер или лимитер. Процессор может быть расположен перед эквалайзером (pre-EQ), перед фейдером [STEREO] или после фейдера [STEREO].
- ON (Вкл/Выкл)**
 Кнопка включения и выключения Стерео Выхода (Stereo Out).
- LEVEL**
 Фейдер [STEREO] регулирует выходной уровень Стерео Выхода.
- Balance**
 Эта секция дает возможность корректировать баланс уровня между правым R и левым L Стерео каналами.
- OUTPUT DELAY (Выходная задержка)**
 Эта секция задерживает выходные сигналы. Главным образом используется для подстройки, синхронизации сигнала.

- **METER**

Эта секция дает возможность переключать позицию измерения уровней сигнала, которые отображаются на странице Измерений - Meter или на стерео индикаторах справа от дисплея. (См. стр. 34 для подробной информации о выборе позиции измерения.)

Примечание: Вы можете также направить сигналы Стерео Выхода на другие выходные разъемы или плату ввода-вывода I/O, используя страницы Patch | Out Patch.

Выходные Шины 1-8

Секция Выходных Шин (Bus Out) 1-8 микширует сигналы, направляемые от Входных Каналов на указанные шины, обрабатывает их, используя встроенные процессоры (EQ, компрессор, и т.д.), затем направляет их на указанные выходные разъемы или плату ввода-вывода.

Следующая диаграмма иллюстрирует поток сигнала Выходной Шины.

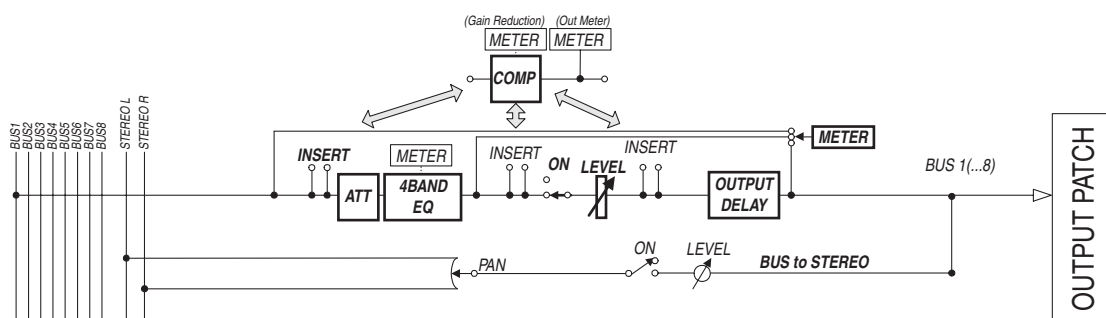

- **INSERT**
- **ATT (Аттенюатор)**
- **BAND EQ (4-х полосный эквалайзер)**
- **COMP (Компрессор)**
- **ON (Вкл/Выкл)**
- **LEVEL**
- **OUTPUT DELAY (Выходная задержка)**
- **METER**

Все перечисленные параметры и секции идентичны параметрам и секциям Стерео Выхода. Для получения дополнительной информации, см. стр. 97.

- **Bus to Stereo (Шина в Стерео)**

Сигналы Выходных Шин 1-8 также направляются на Стерео Шину. В дополнение к параметрам ON, LEVEL и другим, Вы можете также установить Уровень Отправки (Send Level), Вкл\Выкл, Панорамирование (Pan) и другие параметры.

Замечание:

- Вы можете также соединить смежные нечетно-четные шины для стерео операций (см. стр. 105).
- По умолчанию, каналы Слота (Slot) 1-8 и 9-16 и каналы ADAT OUT 1-8 маршрутизированы к выходам Выходных Шин 1-8. Однако, Вы можете изменить данное коммутирование на странице дисплея Patch | Out Patch (см. стр. 123).

Установка Параметров Стерео Выхода и Выходных Шин 1-8 с Дисплея

Чтобы установить параметры Стерео Выхода (Stereo Out) и Выходных Шин (Bus Out) 1-8, Вы можете переместить курсор в нужный параметр на дисплее и изменить значение, или использовать кнопку/контроллер на панели управления.

Этот раздел объясняет, как установить параметры на дисплее.

Замечание: Обратитесь к Главе 10 «Входное и Выходное Патчирование» на стр. 121 для подробной информации об установке вставки.

Аттенюация Стерео Выхода и Выходной Шины

Чтобы уменьшить сигналы Стерео Выхода и Выходной Шины, нажмите кнопку DISPLAY ACCESS [EQ], затем нажмите кнопку [F4], чтобы отобразить страницу EQ | Out Att. На этой странице, Вы можете уменьшить сигналы Выходных Шин 1-8, Дополнительных Выходов (Aux Out 1-8) и Стерео Выхода.

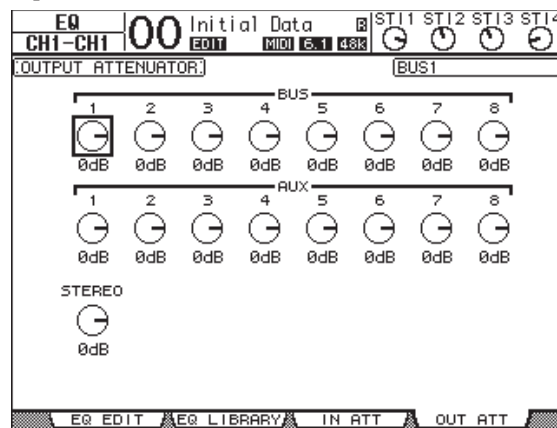

Параметры на этой странице (и процедура их установки) аналогичны таковым для Входных Каналов (см. стр. 83).

Задержка Стерео Выхода и Выходных Шин

Для задержки (delay) сигналов Стерео Выхода и Выходных Шин 1-8 нажмите кнопку [ϕ/INSERT/DELAY] несколько раз до появления на дисплее страницы ϕ/INS/DLY | Out Dly.

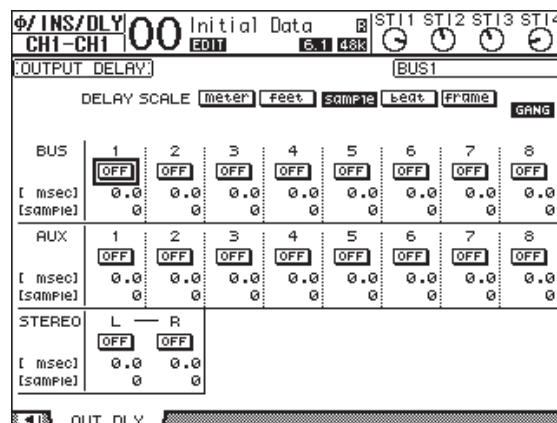

Параметры на этой странице (и процедура их установки) те же самые что и для Входных Каналов, за исключением того, что эта страница не включает параметры MIX/FB.GAIN (см. стр. 80).

Замечание: Вы можете также отобразить страницу Out Dly, нажав один раз кнопку [ϕ/INSERT/DELAY], затем кнопку [SEL], чтобы выбрать Стерео Выход или Выходные Шины 1-8.

Компрессирование Стерео Выхода и Выходных Шин

Для установки компрессоров на Стерео Выход и Выходные Шины 1-8, нажмите кнопку [DYNAMICS], затем кнопку [F3], чтобы отобразить страницу Dynamics | Comp Edit, и используйте кнопки [SEL] для выбора Стерео Выхода или Выходной Шины 1-8.

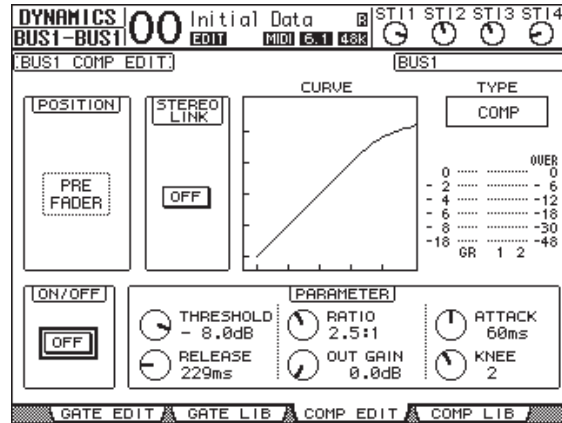

Параметры на этой странице (и процедура их установки) аналогичны таковым для Выходных Каналов (см. стр. 82).

Эквалайзация Стерео Выхода и Выходных Шин

Чтобы установить EQ для Стерео Выхода и Выходных Шин 1-8, нажмите кнопку DISPLAY ACCESS [EQ], затем нажмите кнопку [F1], чтобы отобразить страницу EQ | EQ Edit, и используйте кнопки [SEL] для выбора Стерео Выхода или Выходной Шины 1-8.

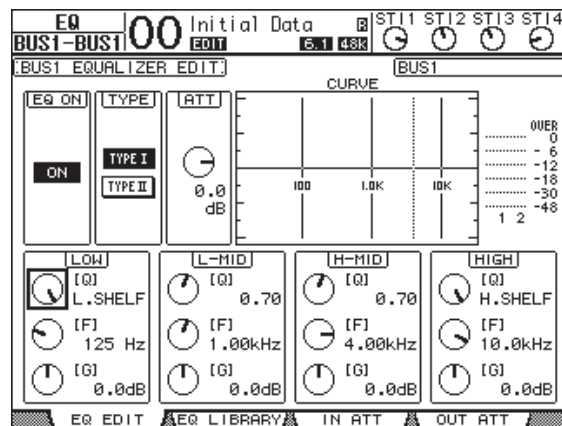

Параметры на этой странице (и процедура их установки) аналогичны таковым для Выходных Каналов (см. стр. 84). Обратите внимание, что Стерео Выход не имеет параметра STEREO LINK.

Маршрутизация Сигналов Выходных Шин 1-8 на Stereo Шину.

Вы можете направлять сигналы Выходных Шин 1-8 на Выходы и Слоты 1/2, так же как и на Stereo Шину. Вы можете регулировать уровень и параметры панорамирования сигналов, направленных на Stereo Шину для каждой шины. Это удобно для использования Выходных шин (1-8) как Групповую Шину (Group Bus).

Чтобы направить сигналы Выходных Шин 1-8 на Stereo Шину, нажмите несколько раз кнопку DISPLAY ACCESS [PAN/ROUTING], чтобы отобразить страницу Pan/Route | Bus to St.

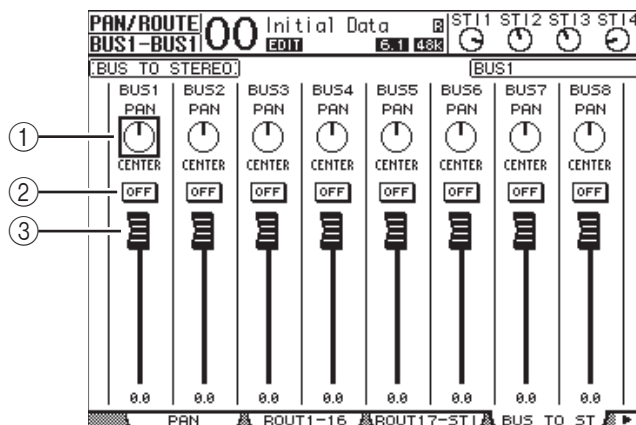

Переместите курсор в нужный параметр, который Вы хотите изменить. Затем, вращая колесо ввода данных или нажимая кнопки [INC]/[DEC], измените установку.

① TO ST PAN

Контроллеры панорамирования сигналов Выходных Шин 1-8 между левой и правой шиной Stereo Выхода.

② TO ST ON/OFF

Эти кнопки включают/выключают Выходные Шины 1-8, направляемые на Stereo Шину.

③ TO ST Фейдеры

Эти фейдеры устанавливают уровни Выходных Шин 1-8 для Stereo Шины.

Просмотр Установок Стерео Выхода и Выходной Шины

Вы можете просмотреть и изменить параметры настройки выбранного Стерео Выхода или Выходной шины на страницах View | Parameter и Fader.

■ Просмотр Установок Компрессора и Эквалайзера (EQ)

Чтобы отобразить страницу View | Parameter, используйте соответствующую кнопку [SEL] для выбора шины, затем нажмите кнопку DISPLAY ACCESS [VIEW] и кнопку [F1].

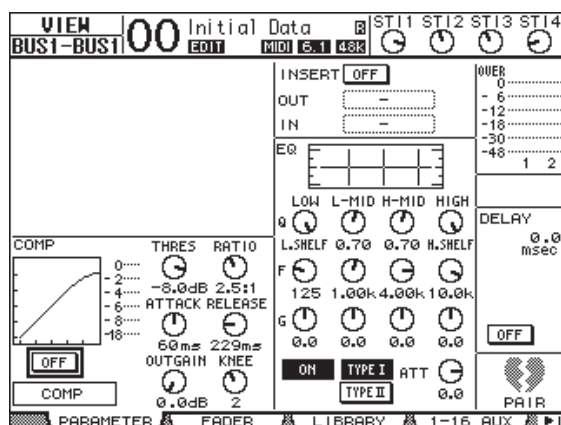

Параметры на этой странице (и процедура их установки) аналогичны таковым для Входных Каналов, исключая следующее:

- Страницы Parameter Стерео Выхода (Stereo Out) и Выходных Шин (Bus Out) 1-8 не содержат параметров Gate и Phase.
- Страница Parameter Стерео Выхода не содержит параметр Pair.

■ Просмотр фейдерных и других параметров

Для отображения страницы View | Fader, используйте соответствующую кнопку [SEL] для выбора необходимой шины, затем нажмите кнопку DISPLAY ACCESS [VIEW] и кнопку [F2]. Формат страницы Fader для Стерео Выхода и Выходных Шин 1-8 несколько различен.

- Страница Fader для Стерео Выхода

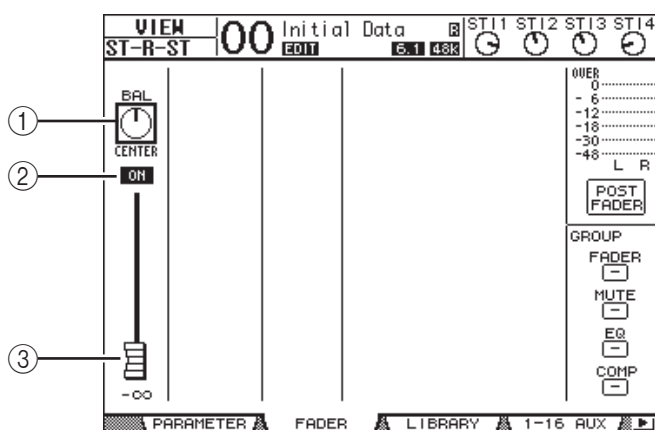

① BAL

Этот дисплейный контроллер устанавливает баланс уровней между каналами L и R Стерео Выхода.

② ON/OFF

Эта кнопка включает/выключает Стерео Выход и взаимосвязана с кнопкой [ON] в секции STEREO.

③ Фейдер (Fader)

Этот фейдер регулирует выходной уровень Стерео Выхода, и взаимосвязан с фейдером [STEREO]. Кнопка фейдера выделена, если фейдер установлен в положение 0.0 дБ.

- Страница Fader Выходной Шины (Bus Out) (1-8)

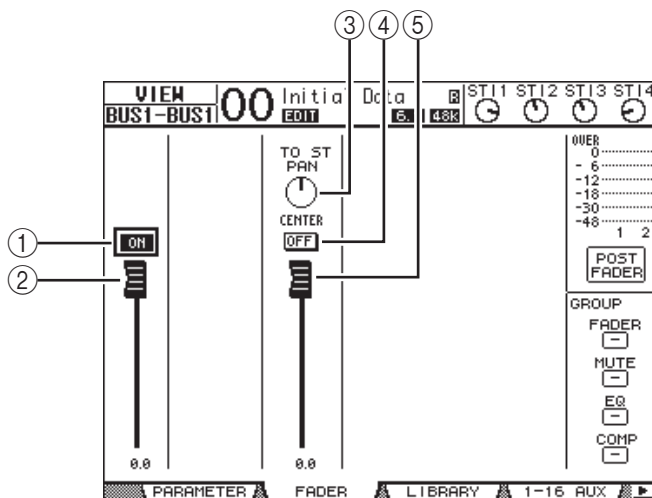

① ON/OFF

Эта кнопка включает и выключает выбранную Выходную Шину (1-8) и взаимосвязана с кнопкой [ON] (9-16) в Мастер-режиме.

② Фейдер (Fader)

Этот фейдер устанавливает уровень выбранной Выходной Шины (1-8), и взаимосвязан с фейдером (9-16) в Мастер-режиме. Кнопка фейдера будет выделена, если фейдер установлен в положение 0.0 дБ.

③ TO ST PAN

Этот контроллер устанавливает позицию панорамы Стерео Выхода для выбранной Выходной Шины (1-8).

④ TO ST ON/OFF

Эта кнопка включает/выключает сигнал Выходной Шины для Стерео Выхода, выбранной Выходной шины (1-8).

⑤ Фейдер TO ST

Этот фейдер устанавливает сигнальный уровень Выходной Шины для Стерео Выхода выбранной Выходной шины (1-8).

Замечание: Параметры Фейдера TO ST PAN, ON/OFF и TO ST также появляются на странице Pan/Route | Bus to St.

Установки Параметров Стерео Выхода и Выходных Шин 1-8 с Панели Управления

Вы можете использовать микшеры, кнопки [SEL], а также различные кнопки и контроллеры, расположенные в секции SELECTED CHANNEL на панели управления, чтобы напрямую управлять некоторыми параметрами Стерео Выхода (Stereo Out) и Выходных Шин (Bus Out) 1-8.

Установка Уровней

Перемещайте фейдер [STEREO] для установки уровней Стерео Выхода. Нажмите кнопку [ON] в секции STEREO, чтобы включить/выключить Стерео Выход.

Чтобы установить уровни Выходных Шин 1-8, нажмите кнопку [MASTER] в секции раздела LAYER, и выберите Мастер-режим, затем переместите фейдеры 9-16. В это время, Вы можете включить/выключить Выходные Шины 1-8 кнопками [ON] 9-16.

Эквалайзинг и Баланс Стерео Выхода и Выходных Шин

- 1 Нажмите кнопку [SEL] шины, для которой Вы хотите применить EQ или установить баланс уровня.
- 2 Для работы с эквалайзером выбранной шины, выберите частотную полосу нажатием одной из следующих кнопок в секции SELECTED CHANNEL:
 - Кнопка [HIGH]..... HIGH - полоса высоких частот
 - Кнопка [H-MID]..... HIGH-MID - полоса средне-высоких частот
 - Кнопка [L-MID]..... LOW-MID - полоса средне-низких частот
 - Кнопка [LOW]..... LOW полоса низких частот
- 3 Используйте контроллеры [Q], [FREQUENCY] и [GAIN] для установки Q, частоты и усиления полосы, выбранной в п. 2.
См. стр. 84 для более подробной информации об эквалайзере.
- 4 Чтобы установить Баланс Стерео Выхода (Stereo Out Balance), используйте контроллер [PAN] в секции SELECTED CHANNEL.

Примечание: Если Вы выбираете Дополнительный Выход (Aux Out) 1-8 или Выходную Шину 1-8, контроллер [PAN] будет заблокирован.

Парные Шины или Дополнительные Отправки

Вы можете объединять смежные нечетно-четные шины или Дополнительные Отправки (Aux Sends) в пары для стерео операций. Взаимосвязанные и независимые параметры для этих пар приведены ниже:

Взаимосвязанные параметры
Кнопки [SEL]
Фейдер
Вкл/Выкл Канала
Вкл/Выкл Вставки
Вкл/Выкл Соло
Установки Компрессора
Позиция вставки Компрессора
Установки EQ
Фейдерная группа
Группа Отключения звука
Время фейдирования
Сохраняемый вызов
Вкл/Выкл Шины для Стерео (*)
Шина для Стерео фейдера (*)

Независимые параметры
Выходное Патчирование
Патчирование Вставки
Вкл/Выкл. задержки
Время задержки**
Шина в Стерео Панораме (*)
Аттенюаторы***

** Вы можете установить независимые параметры для каждого канала, если кнопка [GANG] выключена на странице ϕ /INS/DLY | DLY.

***Вы можете установить независимые параметры для каждого канала на странице EQ | ATT, а установки парного канала на странице EQ | EDIT и VIEW.

Параметры, отмеченные звездочкой (*) являются доступными только для Выходных Шин.

- 1 Нажмите кнопку DISPLAY ACCESS [PAIR/GROUP] несколько раз, пока на дисплее не появится страница Pair/Grup | Output.

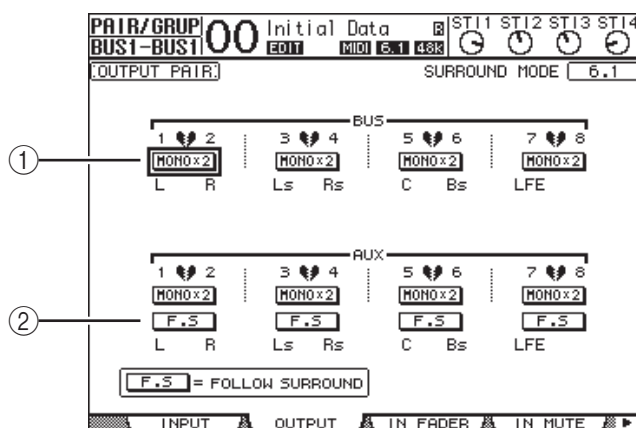

Параметры данной страницы описаны ниже.

- 1 **STEREO/MONOx2**
Эти кнопки включают/выключают парные Шины (Bus) и Дополнительные Отправки (Aux Send).
 - 2 **F.S.**
Эта кнопка определяет, как Дополнительные Отправки следуют за Панорамой Объемного звука (Surround Pan) Входного Канала, когда 01V96 находится в любом режиме Объемного (Surround) звука кроме "Stereo." Когда эта кнопка включена, Дополнительные Отправки следуют за Панорамой Объемного Звуча Входного Канала. Это полезно для подачи сигналов Объемного звука на внешние процессоры эффектов Объемного звука.
- 2 Переместите курсор в кнопку MONOx2 нужной Шины или Дополнительной Отправки и нажмите [ENTER].
Шины или Дополнительные Отправки будут объединены в пару.
- 3 Чтобы отменить пару, переместите курсор в кнопку STEREO для нужной Шины, или Дополнительной Отправки, затем нажмите кнопку [ENTER].

Уменьшение Уровня Выходных Сигналов

Чтобы уменьшить уровень выходных сигналов 01V96 отобразите страницу EQ | Out Att и отдельно установите значение для Стерео Выхода и Выходных Шин 1-8. В случае необходимости, Вы можете также выбрать Выходные (Output) каналы и каналы платы ввода-вывода, и определить количество ослабления сигнала. Это удобно для быстрого уменьшения выходных сигналов, независимо от источника сигнала.

- 1 Нажмите кнопку DISPLAY ACCESS [DIO/SETUP] несколько раз пока на дисплее не отобразится страница DIO/Setup | Output Att.

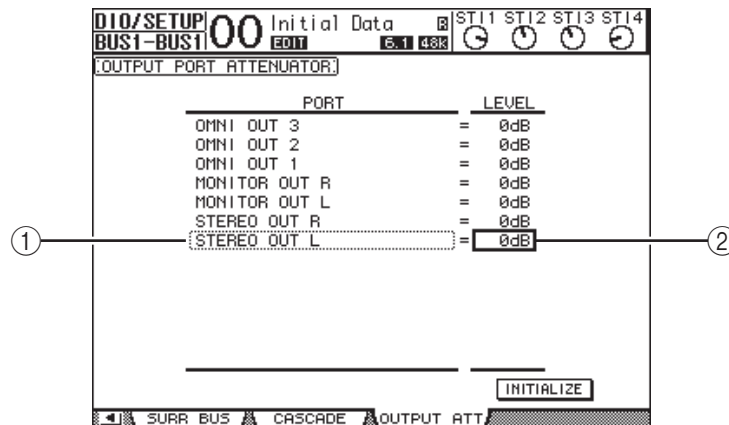

- 2 Переместите курсор в левый столбец (①), затем прокрутите вверх/вниз список, используя колесо ввода данных, и выберите выход или канал слота, для которого Вы хотите установить уровень ослабления сигнала.

Следующие выходы и каналы слота могут быть выбраны:

- STEREO OUT L/R.....Каналы STEREO OUT L и R
- MONITOR OUT L/R.....Каналы MONITOR OUT L и R
- OMNI OUT 1-4.....Разъемы OMNI OUT 1-4
- SLOT OUT 1-1 - 1-16.....Каналы слота 1-16
- ADAT OUT 1-8.....Каналы ADAT OUT 1-8
- 2TR OUT DIGITAL L/R.....Каналы 2TR OUT DIGITAL L и R

- 3 Переместите курсор в значение параметра в правом столбце (②). Затем, вращая колесо ввода данных или нажимая кнопки [INC]/[DEC], установите уровень ослабления сигнала.

Диапазон уменьшения сигнала от 0 дБ до -9дБ .

Замечание: Чтобы сбросить уровень ослабления всех Выходных Каналов в положение 0 дБ, переместите курсор в кнопку INITIALIZE, затем нажмите [ENTER].

Название Стерео Выхода и Выходных Шин

Вы можете изменить заданные по умолчанию названия Шин (BUS1, AUX4, STEREO и т.д.). Может быть удобно, например, назвать шины "Monitor Out" или "Effect Send" для более легкой идентификации типа сигнала.

- 1 Нажмите несколько раз кнопку DISPLAY ACCESS [PATCH] до появления на дисплее страницы Patch | Out Name.

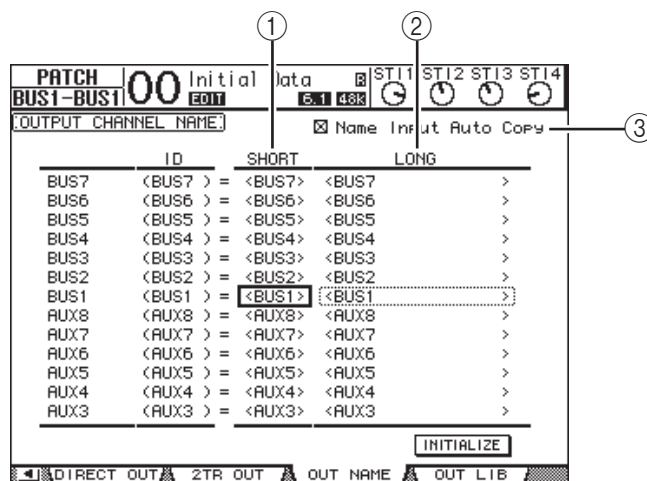

Вы можете дать Сокращенные (Short) названия в среднем столбце (1) и Длинные (Long) (полные) названия в правом столбце (2).

Если установлен флажок в ячейке Автоматического копирования введенного названия (3), то первые четыре символа нового Длинного названия будут автоматически скопированы в столбец Short (короткого названия). При введении Короткого названия, оно автоматически появится и в столбце Long (длинного названия).

Вы также можете сбросить все установки к начальным, передвинув курсор к кнопке INITIALIZE и нажав [ENTER].

- 2 Переместите курсор в название, которое Вы хотите изменить, затем нажмите [ENTER].

Появится окно редактирования названий Title Edit, которое дает возможность редактировать название.

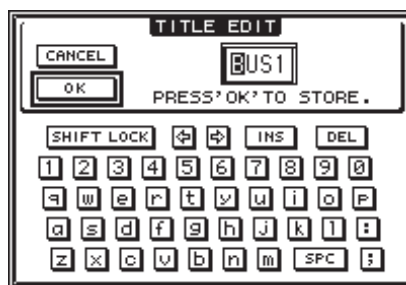

- 3 Введите название, переместите курсор в кнопку ОК и нажмите [ENTER].

Новое название будет зафиксировано.

Замечание: Отредактированное название сохраняется в библиотеке Выходных Патчей.

9 Дополнительные Выходы

Эта глава описывает, как управлять Дополнительными Выходами (Aux Out) 1-8.

Дополнительные Выходы (Aux Out) 1-8

Секция Дополнительных Выходов (Aux Out) 1-8 микширует сигналы, направляемые от Входных Каналов на соответствующие Дополнительные Отправки (Aux Sends), обрабатывает их, используя встроенный EQ, компрессор, и т.д., затем направляет их на указанные внутренние процессоры эффектов, выходные разъемы или разъемы платы ввода-вывода (I/O).

01V96 оснащен восемью Дополнительными Отправками (Aux Sends), которые могут использоваться для подачи сигналов на внутренние и внешние процессоры эффектов и на мониторы.

Диаграмма иллюстрирует сигнальный поток Дополнительных Выходов (Aux Out) 1-8.

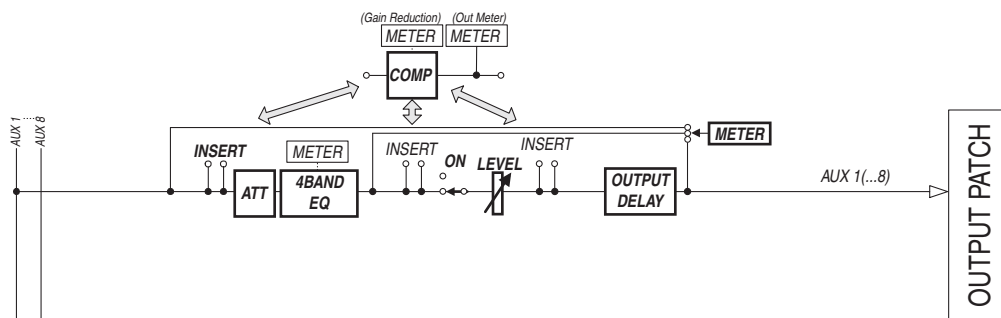

- INSERT
- ATT (Аттенюатор)
- 4 BAND EQ (4-х полосный эквалайзер)
- COMP (Компрессор)
- ON/OFF (Вкл/Выкл)
- LEVEL
- OUTPUT DELAY (Выходная задержка)
- METER

Эти параметры аналогичны таковым для Стерео Выхода и Выходных Шин 1-8 (см. стр. 97).

Замечание: Вы можете также объединить в пары нечетно-четные Дополнительные Отправки для работы в стерео.

Примечание: По умолчанию, Дополнительные Выходы 1-4 направлены на разъемы OMNI OUT 1-4 и на внутренние процессоры Эффектов 1-4. Однако, Вы можете изменить эти установки на странице Patch | Output.

Установка Параметров Дополнительных Выходов (Aux Out) 1-8 с Дисплея

Чтобы установить параметры Дополнительных Выходов (Aux Out) 1-8, Вы можете переместить курсор в нужный параметр на экране и изменить значение, или использовать кнопку/контроллер на панели управления. Этот раздел объясняет, как установить параметры на экране.

Замечание: Обратитесь к Главе 10 «Входное и Выходное Патчирование» на стр. 121 для подробной информации об установке вставки.

Аттенюация (уменьшение) Уровня Дополнительных Выходов

Чтобы уменьшить уровень сигналов Дополнительных Выходов (Aux Out) 1-8, нажмите кнопку [EQ]. Затем нажмите кнопку [F4], чтобы отобразить страницу EQ | Out Att.

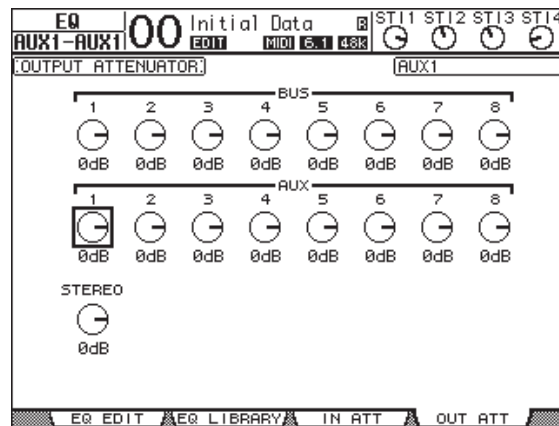

Параметры на этой странице (и процедура их установки) аналогичны таковым для Входных Каналов (см. стр. 83).

Задержка Дополнительных Выходов

Для задержки сигналов Дополнительных Выходов (Aux Out) 1-8, нажмите несколько раз кнопку DISPLAY ACCESS [ϕ/INSERT/DELAY] до появления на дисплее страницы ϕ/INS/DLY | Out Dly.

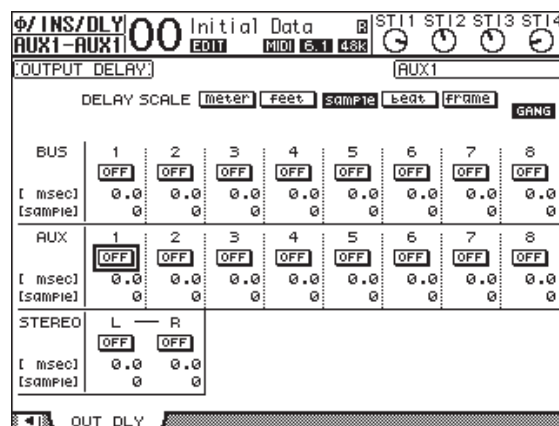

Параметры на этой странице (и процедура их установки) аналогичны таковым для Входных Каналов, за исключением того, что эта страница не включает параметры MIX/FB.GAIN (см. стр. 80).

Замечание: Вы можете также отобразить страницу Out Dly, выбрав Дополнительный Выход (Aux Out) (1-8), нажимая соответствующую кнопку [SEL], в то время как параметры, относящиеся к DLY, отображены на странице.

Назначение Компрессора

Чтобы установить компрессоры Дополнительных Выходов 1-8, нажмите кнопку DISPLAY ACCESS [DYNAMICS]. Затем нажмите кнопку [F3], чтобы отобразить страницу Dynamics | Comp Edit, выберите Дополнительный Выход 1-8, используя соответствующие кнопки [SEL].

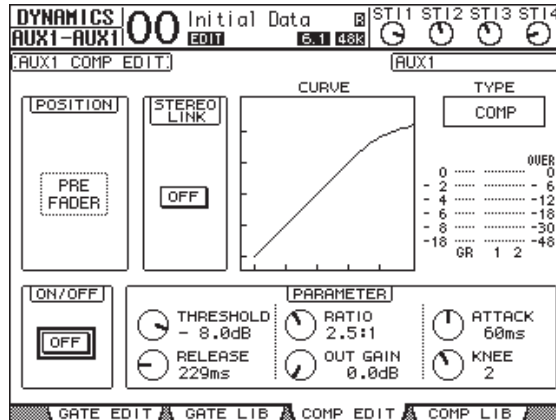

Параметры на этой странице (и процедура их установки) аналогичны таковым для Входных Каналов (см. стр. 82).

Назначение Эквалайзеров

Для установки EQ Дополнительных Выходов (Aux Out) 1-8, нажмите кнопку DISPLAY ACCESS [EQ], затем нажмите кнопку [F1], чтобы отобразить страницу EQ | EQ Edit. Используйте кнопки [SEL] для выбора Дополнительного Выхода (Aux Out) 1-8.

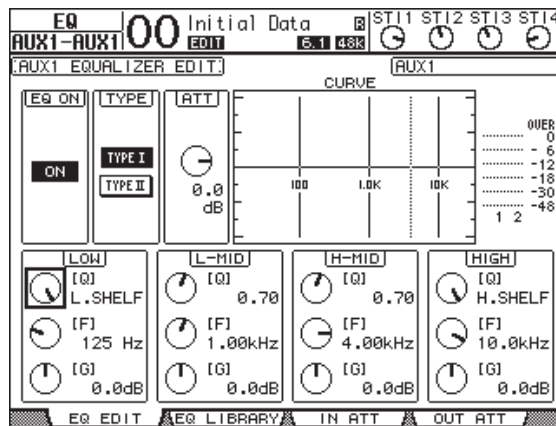

Параметры на этой странице (и процедура их установки) аналогичны таковым для Входных Каналов (см. стр. 84).

Просмотр Параметров Дополнительных Выходов

Вы можете просмотреть и откорректировать параметры выбранного Дополнительного Выхода (Aux Out) на страницах View | Parameter и Fader.

■ Просмотр Параметров Компрессора и Эквалайзера

Чтобы отобразить страницу View | Parameter, используйте соответствующую кнопку [SEL] для выбора Дополнительного Выхода (1-8), затем нажмите кнопку DISPLAY ACCESS [VIEW] и [F1].

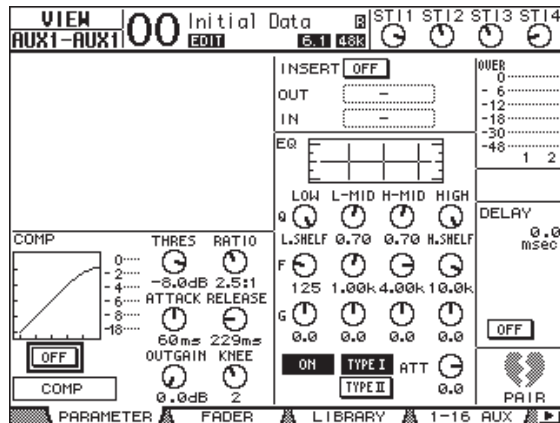

Параметры на этой странице (и процедура их установки) аналогичны таковым для Входных Каналов, за исключением того, что эта страница не включает параметры Gate и Phase (см. стр. 87).

■ Просмотр Параметров Фейдеров и Вкл/Выкл

Чтобы отобразить страницу View | Fader, используйте соответствующую кнопку [SEL] для выбора Дополнительного Выхода (1-8), затем нажмите кнопку DISPLAY ACCESS [VIEW] и кнопку [F2].

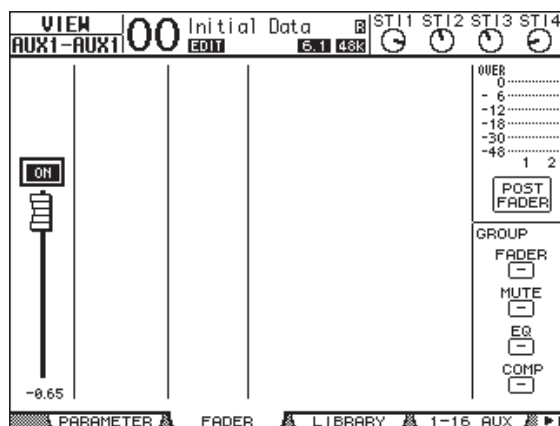

- **ON/OFF**.....Эта кнопка включает/выключает выбранный Дополнительный Выход (1-8). Она взаимосвязана с соответствующей кнопкой [ON] (1-8) в Мастер-режиме.
- **Фейдер**.....Этот фейдер устанавливает уровень выбранного Дополнительного Выхода (Aux Out) (1-8). Он взаимосвязан с соответствующим фейдером (1-8) в Мастер-режиме. Кнопка фейдера будет выделена при установке фейдера в положение 0.0 дБ.

Установка Дополнительных Выходов 1-8 на Панели Управления

Вы можете использовать фейдеры, кнопки [SEL], различные кнопки и контроллеры в секции SELECTED CHANNEL на панели управления, чтобы напрямую управлять некоторыми параметрами Дополнительных Выходов 1-8.

Установка Уровней

Чтобы установить уровни Дополнительных Выходов 1-8, нажмите кнопку [MASTER] в секции LAYER, для выбора Мастер-режима, затем переместите фейдеры 1-8. В это время, Вы можете включить или выключить Дополнительные Выходы 1-8, используя соответствующие кнопки [ON] 1-8.

Параметры EQ

Для управления параметрами эквалайзера Дополнительных Выходов 1-8, выберите Дополнительный Выход (1-8), используя соответствующую кнопку [SEL] или фейдер, затем используйте кнопки и контроллеры в секции SELECTED CHANNEL. Параметры на этой странице (и процедура их установки) аналогичны таковым для Входных Каналов (см. стр. 83).

Установка Уровней Дополнительных Отправок

Вы можете регулировать уровень сигналов, направляемых от Входных Каналов на соответствующий Дополнительный Выход (1-8).

Установка Уровней Отправки с Дисплея

Вы можете просмотреть каналные уровни Дополнительных Отправок (Aux Send) на экране и установить их по отдельности.

- 1 Нажмите кнопку FADER MODE [AUX 1]-[AUX 8] для выбора Дополнительной Отправки (Aux).
- 2 Удостоверьтесь, что 01V96 отображает страницу Aux | Send.

Эта страница дает возможность Вам регулировать уровень сигналов, направленных от каждого Входного Канала на Дополнительную Отправку (Aux), выбранную в пункте 1. Если страница Send не отображена, несколько раз нажмите кнопку, которую Вы нажимали в пункте 1, пока не появится страница Send.

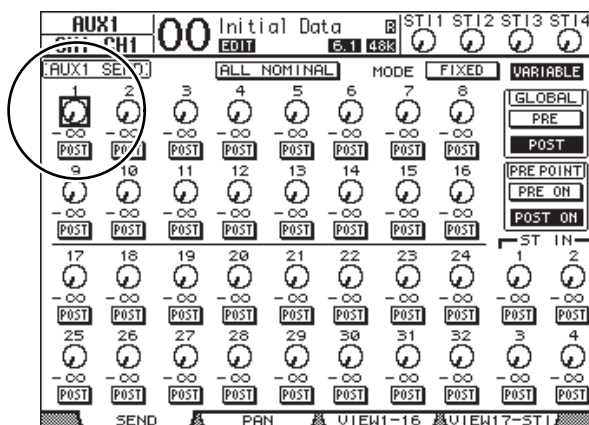

- **Контроллер Дополнительной Отправки (Aux Send)**
Этот контроллер устанавливает уровень Дополнительной Отправки (Aux Send), Входных Каналов. Текущий уровень отображается ниже контроллера.
- **PRE/POST**
Эти кнопки дают возможность Вам определить исходные точки Дополнительной Отправки. Кнопки PRE снимают сигналы для отправки перед фейдером, а кнопки POST после прохождения сигнала через фейдер.

- **MODE**

Дополнительные Отправки (Aux Sends) имеют два операционных режима, которые определяют, как посылаются сигналы: Фиксированный (Fixed) (уровень отправки является фиксированным); и Переменный (Variable) (уровень отправки является переменным).

- **GLOBAL**

Кнопки GLOBAL PRE и POST дают возможность Вам одновременно установить все Входные Каналы для выбранной Дополнительной Отправки в точку перед фейдером или после фейдера.

- **PRE POINT**

Кнопки PRE POINT PRE ON и POST ON дают возможность установить предфейдерные каналы в положение pre-on (до кнопки [ON]) и post-on (после кнопки [ON]).

***Примечание:** В фиксированном режиме Fixed, кнопки Дополнительной Отправки (Aux Send) ON/OFF, появляются вместо вращательных контроллеров Дополнительной Отправки, кнопок PRE/POST, и GLOBAL PRE/POST. Эти кнопки ON/OFF включают или выключают каждый Входной Канал, для выбранной Дополнительной Отправки (Aux Send).*

3 Переместите курсор к кнопке FIXED или VARIABLE в секции MODE выбранной Дополнительной Отправки (Aux Send) для выбора режима.

- **Фиксированный Режим - Fixed Mode**

В этом режиме, уровень Дополнительной Отправки устанавливается в номинал (0.0 дБ). Также, кнопки ON/OFF появляются вместо регуляторов уровня Отправки и кнопок PRE/POST.

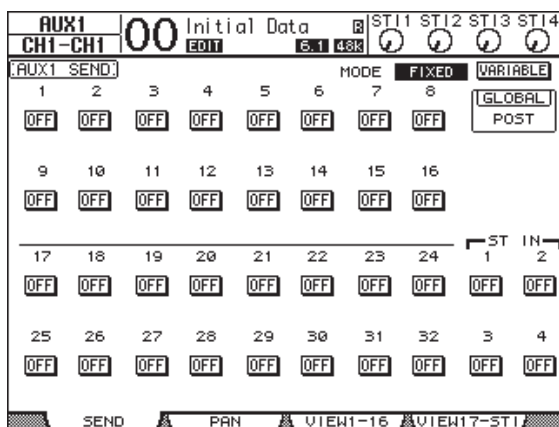

• **Переменный Режим - Variable Mode**

В этом режиме уровень Дополнительной Отправки, является переменным, и исходной точкой сигнала может быть точка перед или после фейдера (pre-fader или post-fader). Регулятор уровня Отправки и кнопки PRE/POST появляются на экране.

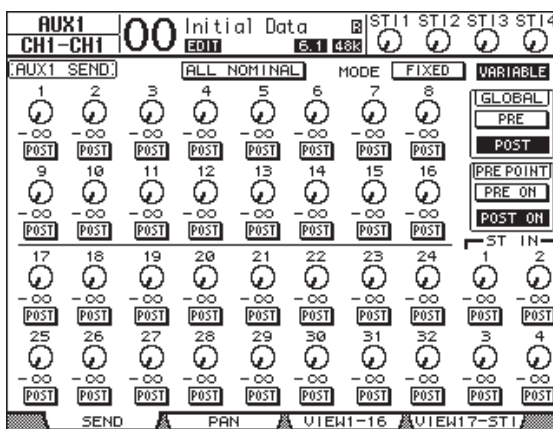

Замечание: Вы можете выбрать режимы отдельно для каждой Дополнительной Отправки.

Примечание:

- В фиксированном режиме (Fixed), все кнопки ON/OFF установлены в положение OFF.
- Когда Вы выбираете Переменный режим (Variable), точки источника сигнала устанавливаются после фейдера (кнопки PRE/POST установлены в положение POST), а регуляторы уровня отправки сброшены к $-\infty$

4 Если Вы включили Фиксированный режим (Fixed) в пункте 3, кнопки ON/OFF включают и выключают каждый Входной Канал для выбранной Дополнительной Отправки.

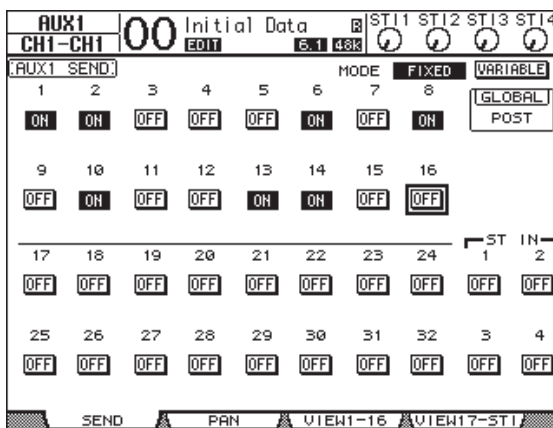

Примечание: В Фиксированном режиме (Fixed), параметры Aux On/Off для парных Входных Каналов не связаны друг с другом.

- 5 Если Вы установили Переменный режим (Variable) в п. 3, кнопки PRE/POST и регуляторы уровня Отправки, дают возможность корректировать точки источника сигнала и уровни Отправки.

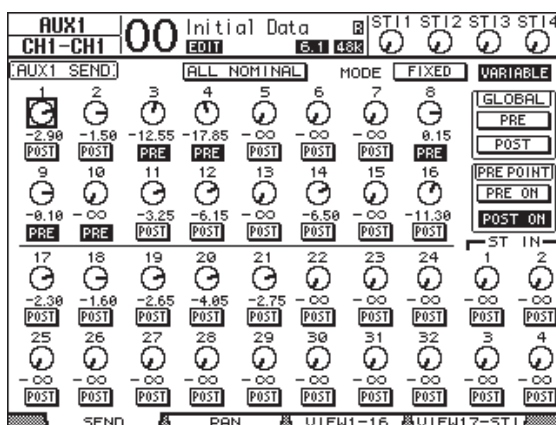

Вы можете включить/выключить каждый Входной Канал для выбранной Дополнительной Отправки (Aux Send) даже в Переменном режиме (Variable). Чтобы сделать это, переместите курсор в нужный контроллер уровня Отправки, и нажмите кнопку [ENTER]. (Контроллер для выключенных каналов недоступен.)

Замечание:

- В Переменном режиме (Variable), параметры уровней Дополнительной Отправки (Aux Send), включения/выключения (Aux On/Of) и До/После фейдера (Pre/Post) для парных Входных Каналов взаимосвязаны друг с другом.
- Кнопки GLOBAL PRE/POST дают возможность одновременно установить все Входные Каналы (включая неотображенные на текущей странице) в предфейдерную (pre-fader) или постфейдерную (post-fader) позицию.

Примечание:

- Не поднимайте уровень Дополнительной Отправки (направленного на процессор эффектов) на каналах возврата эффектов.
- Например, по умолчанию, Aux 1 направлен к входу внутреннего процессора Эффектов 1, а L и R Канала ST IN 1 соединены с выходом процессора. При этих условиях, если Вы поднимаете уровень посылаемых сигналов от Канала ST IN 1 на Aux 1, сигналы, возвращаемые на Канал ST IN 1, создадут сигнальный цикл, который может повредить громкоговорители.

Просмотр Канальных Установок Дополнительной Отправки (Aux Send)

Вы можете просмотреть и установить параметры для всех Дополнительных Отправок 1-8, включая назначения уровней и параметры Pre/Post.

Это удобно, когда Вы хотите визуально проверить все параметры Дополнительной Отправки (Aux Send) или одновременно установить уровни нескольких каналов, направленных на Aux 1-8.

- 1 Нажмите одну из кнопок FADER MODE [AUX 1]-[AUX 8] несколько раз до появления нижеприведенной страницы, которая содержит необходимые каналы.

- Страница View1-16

Эта страница отображает уровень Дополнительных Отправок Входных Каналов 1-16.

- Страница View17-STI

Эта страница отображает уровень Дополнительных Отправок Входных Каналов 17-32 и Каналов ST IN 1-4.

Параметры на этих двух страницах (и процедура их установки) аналогичны.

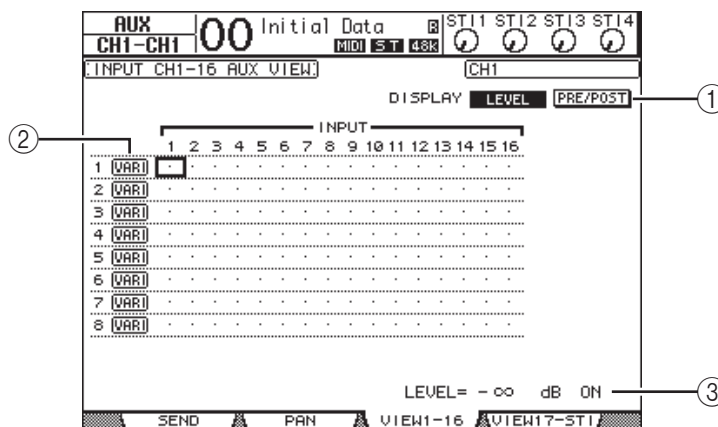

① DISPLAY

Используйте следующие кнопки, чтобы отобразить параметры.

- **LEVEL**.....Выберите кнопку LEVEL для отображения уровня отправки Входных Каналов, направленных к Aux 1-8.
- **PRE/POST**.....Выберите кнопку PRE/POST для отображения точек источника сигнала для Входных Каналов, направленных к Aux 1-8.

② FIX/VARI

Эти кнопки указывают Дополнительный (Aux) режим (Фиксированный или Переменный) для Aux 1-8.

③ LEVEL

Эта область отображает в дБ уровень выбранной курсором Дополнительной Отправки.

- 2 Переместите курсор в кнопку DISPLAY LEVEL или PRE/POST, затем нажмите [ENTER], чтобы отобразить параметры Уровня (Level) или Предфейдерные или Постфейдерные параметры (Pre/Post).

Панорамирование Входных Каналов

Вы можете объединять в пары смежные нечетно-четные Дополнительные Отправки для стерео операций. Это дает возможность панорамирования сигналов Входных Каналов, направляемых на Дополнительные Отправки.

- 1 Объедините в пару две Дополнительные Отправки. (См. стр. 105 для подробной информации об объединении каналов в пары)
- 2 Используйте FADER MODE [AUX 1]-[AUX 8] для выбора одной из парных Дополнительных Отправок.
- 3 Нажмите несколько раз кнопку, которую Вы нажимали в п.2, чтобы отобразить страницу Aux | Pan.

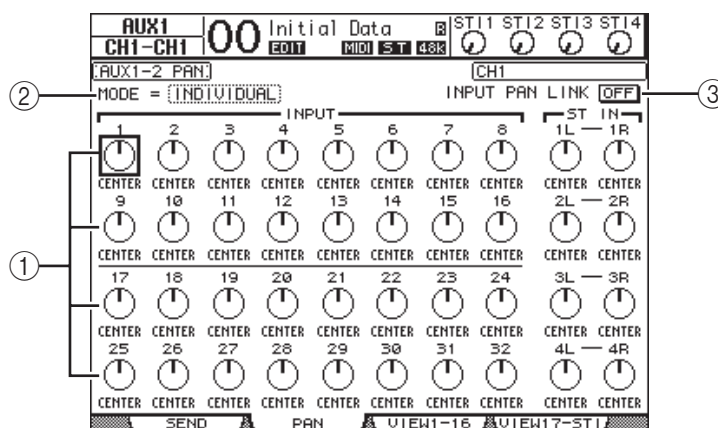

- 1 **Регуляторы панорамы Дополнительной Отправки**
Эти контроллеры регулируют установку панорамирования сигналов, направленных от Входных Каналов на парные Дополнительные шины (Aux buses).
- 2 **MODE**
Параметр MODE определяет панорамирование парных Входных Каналов.
- 3 **INPUT PAN LINK**
Когда этот параметр включен, Дополнительные Отправки следуют за Панорамой Входного Канала.
- 4 **Переместите курсор к регулятору панорамирования необходимого Входного Канала и, вращая колесо ввода данных, установите значение панорамирования.**
- 5 **При необходимости, переместите курсор в поле параметра MODE, затем вращая колесо ввода данных, выберите INDIVIDUAL, GANG или INV GANG, затем нажмите [ENTER].**
Эта установка Mode не зависит от параметра Mode на странице Pan (См. стр. 85 для подробной информации о вариантах Режима (Mode)).
- 6 **Чтобы связать установку Панорамы Входного Канала (Input Channel Pan) с установкой Панорамы Дополнительной Отправки (Aux Send Pan), переместите курсор к кнопке INPUT PAN LINK ON/OFF, затем нажмите [ENTER].**
Позиции панорамирования на странице Pan копируются в установки панорамы Дополнительной Отправки, и управление панорамами на обеих страницах будет взаимосвязано.

Замечание:

- Если парные Дополнительные Отправки находятся в Переменном режиме (Variable), параметры Вкл\выкл (Aux On/Off) и Pre/Post для парных Входных Каналов взаимосвязаны друг с другом.
- Если парные Дополнительные Отправки находятся в Фиксированном режиме (Fixed), параметры Вкл\выкл (Aux On/Off) и Pre/Post для парных Входных Каналов не взаимосвязаны друг с другом.

Копирование Позиций Канальных Фейдеров на Дополнительные Отправки

Когда Дополнительные Отправки (Aux Sends) находятся в Переменном (Variable) режиме, Вы можете копировать все позиции фейдеров Входных Каналов одного рабочего режима (layer) на соответствующие Дополнительные Отправки. Это удобно, когда Вы хотите послать музыкантам мониторный сигнал того же уровня, что и сигнал Стерео Выхода.

- 1 Нажмите и удерживайте кнопку источника копии (LAYER [1-16] или [17-32]).

Примечание: Если Вы отпускаете кнопку в секции LAYER прежде, чем Вы переходите к п.2, Вы не сможете завершить операцию Копирования (Copy).

- 2 Нажмите одну из кнопок FADER MODE [AUX 1]-[AUX 8], чтобы выбрать Дополнительную Отправку (Aux Send) в качестве адресата копии.

Появится окно подтверждения операции Копирования (Copy).

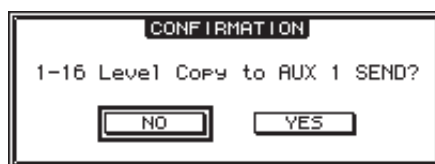

- 3 Чтобы выполнить операцию, переместите курсор к кнопке YES и нажмите кнопку [ENTER].

Чтобы отменить операцию Копирования (Copy), переместите курсор к кнопке NO, затем нажмите [ENTER].

Замечание: Если Входной Канал адресата копии был объединен в пару по вертикали с Каналом в другом рабочем режиме (Layer), позиция фейдера будет скопирована к паре Дополнительной Отправки.

10 Входное и Выходное Патчирование

Эта глава описывает, как патчировать (направлять или назначать) сигналы в пределах 01V96 к его входам, выходам и каналам слота.

Входное Патчирование

Входные сигналы, поступающие на разъемы INPUT 1-16, разъем ADAT IN, разъемы 2TR IN DIGITAL и на Слот платы ввода-вывода, направляются на Входные Каналы для их дальнейшего применения.

Пример Патчирования:

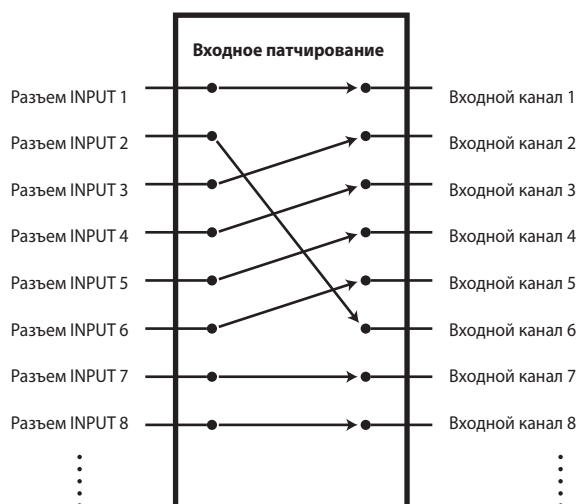

По умолчанию, Входные Каналы патчированы следующим образом:

Входные Каналы	Входные разъемы и каналы Слота
1- 16	Разъемы INPUT 1-16
17- 24	Входные Каналы ADAT IN 1-8
25- 32	Каналы Слота 1-8
Каналы ST IN 1-4	Внутренние процессоры эффектов 1-4 Выходы 1-2

При необходимости, Вы можете изменить эти назначения.

Входное Патчирование

Руководствуйтесь следующим инструкциям для изменения Входного Патчирования.

- 1 Нажмите кнопку **DISPLAY ACCESS [PATCH]** несколько раз до появления на дисплее страницы **Patch | In Patch**.

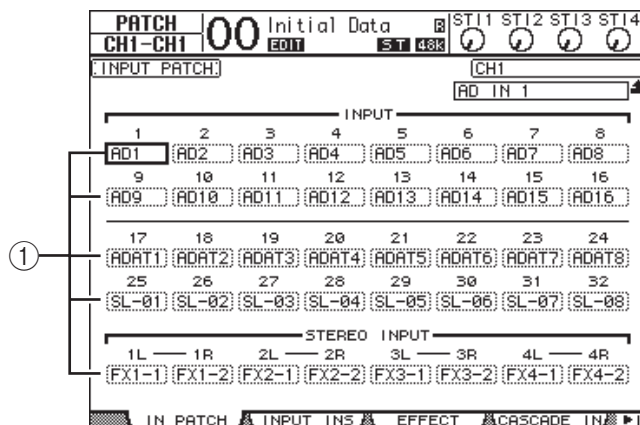

Входы, каналы ADAT IN и каналы слота, назначенные на Входные Каналы, показаны в ячейках параметра (①) под номерами канала. Индикаторы параметра объясняются ниже:

Значение параметра	Описание
-	Без назначения
AD1- AD16	Разъемы INPUT 1-16
ADAT1-ADAT8	Входные Каналы ADAT IN 1-8
SL-01- SL-16	Каналы Слота 1-16
FX1-1 и FX1-2	Выходы 1 и 2 Внутреннего Процессора Эффектов 1
FX2-1 и FX2-2	Выходы 1 и 2 Внутреннего Процессора Эффектов 2
FX3-1 и FX3-2	Выходы 1 и 2 Внутреннего Процессора Эффектов 3
FX4-1 и FX4-2	Выходы 1 и 2 Внутреннего Процессора Эффектов 4
2TD-L и 2TD-R	2TR DIGITAL IN (L/R)

- 2 Переместите курсор в параметр входного патча, который Вы желаете изменить. Затем, вращая колесо ввода данных или нажимая кнопки **[INC]/[DEC]**, измените назначения.

Полное название выбранного канала обозначено в правом верхнем углу экрана (①). Ниже названия канала - полное название выбранного входного канала (②). (См. стр. 94 и 229 для информации об изменении названия канала)

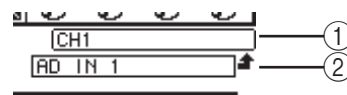

- 3 Нажмите кнопку **[ENTER]** для подтверждения изменений.

Замечание:

- Вы можете направить входной сигнал на несколько Входных Каналов.
- Вы можете сохранить Входные параметры патчирования в библиотеке Входного Патчирования (Input Patch). Обратитесь к Главе 16 для получения дополнительной информации.

Выходное Патчирование

Сигналы Стерео Выхода (Stereo Out), Выходных шин (Bus Out) 1-8, Дополнительных Выходов (Aux Out) 1-8 могут быть направлены к любым выходам, выходам каналов ADAT OUT и выходам каналов слота.

Примеры Патчей:

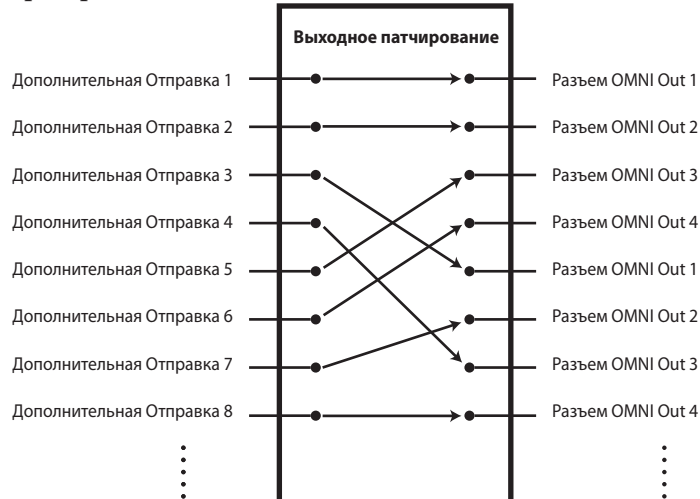

По умолчанию, следующие сигнальные маршруты направлены (патчированы) к выходам, выходам каналов ADAT OUT и выходам каналов слота:

Выходные разъемы и каналы слота	Сигнальный поток
Выходы каналов ADAT OUT 1-8	Выходные Шины 1-8
Каналы Слота 1-8	Выходные Шины 1-8
Каналы Слота 9-16	Выходные Шины 1-8
Разъемы OMNI OUT 1-4	Дополнительные Выходы 1-4
2TR OUT DIGITAL (L)	Стерео Выход L
2TR OUT DIGITAL (R)	Стерео Выход R

Замечание:

- Вы можете направить сигнал на несколько выходов.
- Вы можете сохранить параметры Выходного Патчирования в библиотеке Выходного Патчирования (Output Patch). Обратитесь к Главе 16 для получения дополнительной информации.

При желании Вы можете изменить эти патчи. Процедура выходного патчирования (выходного сигнального коммутирования) зависит от выходных разъемов и слотов.

Изменение Сигнальной Маршрутизации (Signal Path) к разъему ADAT OUT, Слоту и разъемам OMNI OUT

Руководствуйтесь следующими инструкциями для изменения путь сигнала, направляемого на разъем ADAT OUT, установленную в слоте плату mini-YGDAI или разъема OMNI OUT.

- 1 Нажмите кнопку DISPLAY ACCESS [PATCH] несколько раз до появления на дисплее страницы Patch | Out Patch

Каждая ячейка параметра на экране отображает текущее направление (патч) сигнала.

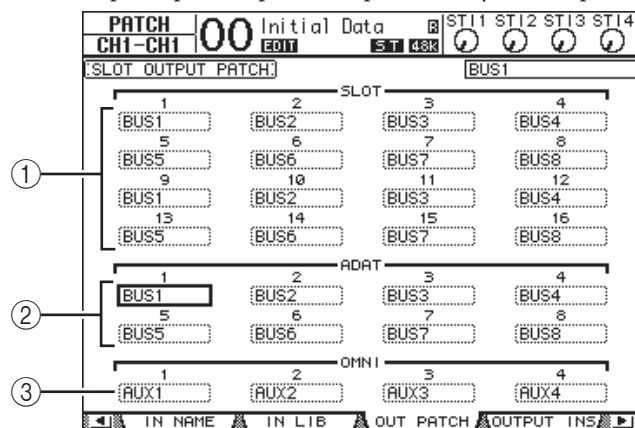

① SLOT 1-16

Эти ячейки параметра устанавливают маршрутизацию сигналов Каналов Слота 1-16.

② ADAT 1-8

Эти ячейки параметра устанавливают маршрутизацию сигналов выходных каналов 1-8 разъема ADAT OUT.

③ OMNI 1-4

Эти ячейки параметра устанавливают маршрутизацию сигналов разъема OMNI OUT 1-4. Индикаторы параметра объясняются ниже:

Значение параметра	Описание
-	Нет назначений
BUS1- BUS8	Сигнал Выходных Шин 1-8
AUX1- AUX8	Сигнал Дополнительных Выходов 1-8
ST L/R	Сигнал Стере Выхода
INS CH1- INS CH32	Выход Вставки (Insert Out) Входных Каналов 1-32
INS BUS1-INS BUS8	Выход Вставки Выходных Шин 1-8
INS AUX1 - INS AUX8	Выход Вставки Дополнительных Выходов 1-8
INS ST-L/ST-R	Выход Вставки Стере Выхода
CAS BUS1- BUS8	Каскадные Выходы Шин 1-8
CAS AUX1 - AUX8	Каскадные Выходы Дополнительных Шин 1-8
CAS ST-L/ST-R	Каскадные Выходы Стере Шины
CASSOLOL/CASSOLOR	Каскадные Выходы Шины Соло

- 2 Переместите курсор в патч параметра исправления, который Вы хотите изменить. Затем, вращая колесо ввода данных или нажимая кнопки [INC]/ [DEC], измените маршрутизацию сигнала.

- 3 Нажмите кнопку [ENTER] для подтверждения изменения.

Замечание: Вы можете сохранить параметры Выходного Патчирования в библиотеке Выходного Патчирования (Output Patch). См. Главу 16 для получения дополнительной информации.

Патчирование Цифровых Выходов 2TR

Руководствуйтесь следующими инструкциями для изменения пути сигнала, направленного на разъемы 2TR OUT DIGITAL

- 1 Нажмите кнопку DISPLAY ACCESS [PATCH] несколько раз до появления на дисплее страницы Patch | 2TR Out.

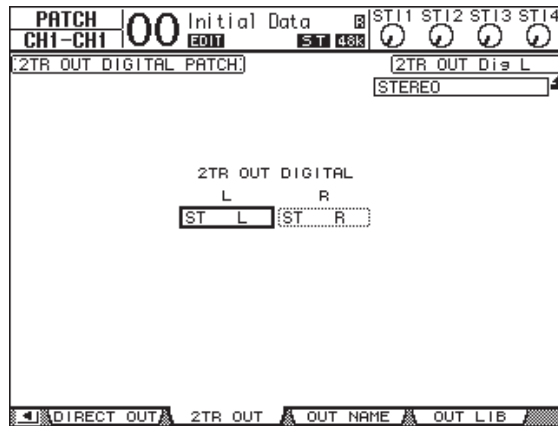

Сигналы, назначенные Out Patch на странице Out Patch, могут также быть назначены на этой странице.

- 2 Переместите курсор в параметр патча, который Вы желаете изменить. Затем, вращая колесо ввода данных и нажимая кнопки [INC]/[DEC], измените патчирование.
- 3 Нажмите кнопку [ENTER] для подтверждения изменений.

Патчирование Прямых Выходов

Сигналы Входных Каналов 1-32 могут быть прямо направлены как на любой выход или слот, так и на Выходные шины 1-8 и Стерео выход. Это полезно, если Вы хотите записать каждый сигнал Входного канала на отдельный трек подключенного магнитофона.

- 1 Нажмите кнопку DISPLAY ACCESS [PATCH] несколько раз до появления на дисплее страницы Patch | Direct Out.

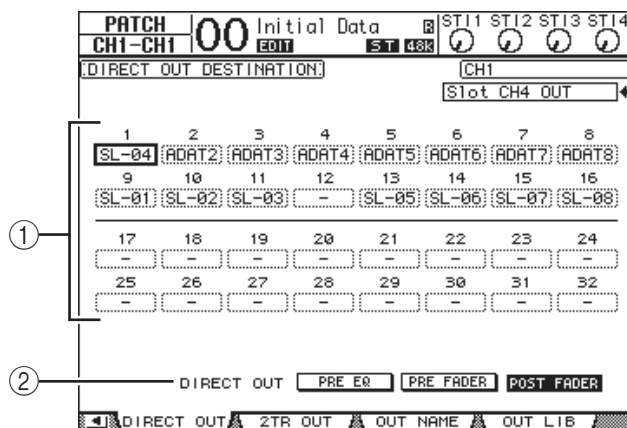

Параметры этой странице описаны ниже.

- ① **1- 32**
Эти ячейки указывают адресат Прямого Выхода (Direct Out) (выходы, выходные каналы ADAT, и выходные каналы слота) для Входных Каналов 1-32.
- ② **DIRECT OUT**
Определяет позицию источника сигнала Прямого Выхода (Direct Out) из следующих трех вариантов:

10

Входное и Выходное Патчирование

- **PRE EQ**.....Сразу перед эквалайзером Входного Канала
 - **PRE FADER**.....Сразу перед фейдером Входного Канала
 - **POST FADER**.....Сразу после фейдера Входного Канала
- 2 **Переместите курсор в патч параметра (1-32), который Вы хотите изменить. Затем, вращая колесо ввода данных или нажимая кнопки [INC]/[DEC], выберите адресат.** В случае необходимости, определите позицию источника сигнала, используя параметр DIRECT OUT.
- 3 **Нажмите кнопку [ENTER] для подтверждения изменения.**

***Примечание:** Если Вы выбираете адресат который уже используется для Выходного Патчирования и включаете Direct Out, установки Выходного Патчирования будут недоступны. Для восстановления установок Выходного Патчирования, выберите другой адресат Direct Out или выключите Direct Out.*

- 4 **Нажмите кнопку DISPLAY ACCESS [PAN/ROUTING] несколько раз до появления одной из страниц, содержащих каналы, которые Вы хотите направить на Прямой Выход (Direct Out).**
- **Страница Rout1-16**.....Эта страница дает возможность Вам изменить маршрутизацию Входных Каналов 1-16.
 - **Страница Rout17-ST1**.....Эта страница дает возможность Вам изменить маршрутизацию Входных Каналов 17-32 и Каналов ST IN 1-4.

***Замечание:** Обратитесь к стр. 86 для подробной информации об этих страницах.*

- 5 **Переместите курсор в кнопку D канала, который Вы хотите направить на Прямой Выход, затем нажмите [ENTER].** Патчирование Прямого Выхода завершено, и сигналы направлены к назначенным выходам, каналам ADAT OUT или выходным каналам слота.

Входное Патчирование

Входные и Выходные Каналы 01V96 (Сtereo Выход, Выходные Шины 1-8, Дополнительные Выходы 1-8) имеют независимые Входы и Выходы Вставки (Insert) (Точки Разрыва). Входы, выходы, каналы ADAT разъема, каналы слота и входы/выходы внутренних процессоров эффектов могут быть направлены входы и выходы Вставки (Insert) Выходных Каналов. Этим способом, Вы можете посылать сигналы внешним процессорам эффектов для обработки, или вставлять Внутренние Эффекты.

Индивидуальное Патчирование Вставки

Вы можете направить входы, выходы, каналы ADAT разъема, каналы слота и входы/выходы процессора эффектов 01V96 на Входы и Выходы Вставки (Insert). Аналогичная процедура применяется к Входным Каналам и Выходным Каналам Вывода.

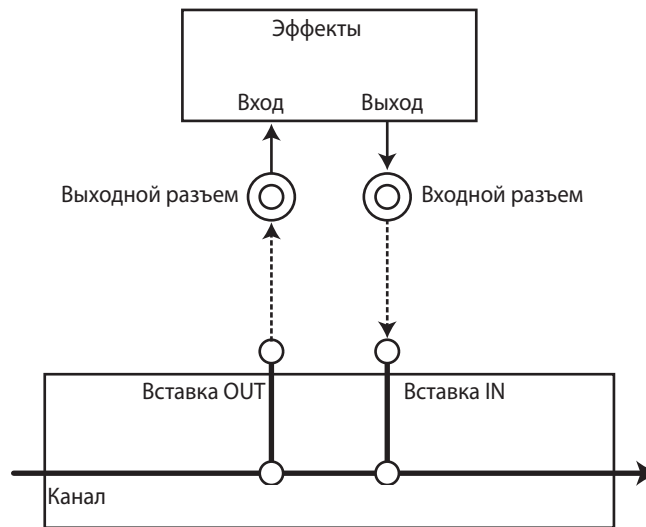

- 1 Нажмите кнопку [SEL] Входного Канала или Выходного Канала для патчирования Вставки.
- 2 Нажмите кнопку [ϕ /INSERT/DELAY] несколько раз до появления страницы ϕ /INS/DLY | Insert.

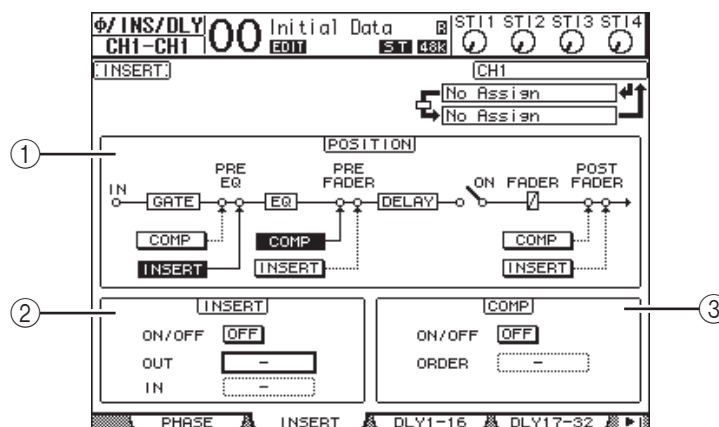

Эта страница содержит следующие параметры:

- ① **POSITION**
Этот параметр определяет позицию вставки патча Вставки (Insert) или компрессора. Позиция вставки обозначена выделенными кнопками COMP или INSERT.

② Секция INSERT

- ON/OFF.....Кнопка включения/выключения вставки.
- OUT.....Этот параметр позволяет Вам выбрать выходы, каналы ADAT OUT, каналы выходы каналов слота или входы внутренних эффектов в качестве адресата Выхода Вставки (Insert Out).
- IN.....Этот параметр дает возможность Вам выбрать входы, каналы ADAT IN, входные каналы слота или выходы внутренних эффектов в качестве источника Входа Вставки (Insert In).

③ Секция COMP

- ON/OFF.....Кнопка включения/выключения компрессора.
- ORDER.....Этот параметр определяет порядок соединения между собой Вставки (Insert) и компрессора, когда они вставлены в одну точку подключения сигнала. С установкой “COMP > INS”, сигналы вначале проходят компрессор, а затем Вставку (Insert). С установкой “INS > COMP”, сигналы проходят вначале через Вставку (Insert), а затем через компрессор.

3 Переместите курсор в ячейку параметра OUT, затем, вращая колесо ввода данных или нажимая кнопки [INC]/[DEC] кнопки, выберите необходимые выходы, каналы слота, или входы внутренних эффектов, которые будут направлены на Выход Вставки (Insert Out).

Индикаторы параметра объясняются ниже:

Значения параметра	Описание
-	Без назначения
ADAT 1-ADAT 8	Выходные Каналы ADAT OUT 1-8
SL-01- SL-16	Каналы Слота 1-16
OMNI1- OMNI4	Разъемы OMNI OUT 1-4
2TD-L/2TD-R	2TR OUT DIGITAL (L/R)
FX1-1/FX1-2	Входы 1 и 2 Внутреннего Процессора Эффектов 1
FX2-1/FX2-2	Входы 1 и 2 Внутреннего Процессора Эффектов 2
FX3-1/FX3-2	Входы 1 и 2 Внутреннего Процессора Эффектов 3
FX4-1/FX4-2	Входы 1 и 2 Внутреннего Процессора Эффектов 4

4 Нажмите кнопку [ENTER] для подтверждения изменения.

Если Вы перемещаете курсор в другую ячейку параметра или отображаете другую страницу прежде, чем Вы нажимаете кнопку [ENTER], все назначения на этой странице будут отменены.

5 Переместите курсор в ячейку параметра IN, затем, вращая колесо ввода данных или нажимая кнопки [INC]/[DEC], выберите входы, каналы ADAT IN или входные каналы слота, которые будут патчированы на Вход Вставки (Insert In).

Обратитесь к объяснению Входного Патчирования для подробной информации о значениях параметров (см. стр. 122).

6 Нажмите кнопку [ENTER] для подтверждения выбора.

Замечание: Переместите курсор в свободную ячейку параметра OUT или IN и нажмите кнопку [ENTER]. Появится окно Выбора Патча (Patch Select). Вращайте колесо ввода данных или нажимайте кнопки курсора, чтобы выбрать пункт патча, затем нажмите [ENTER]. Переместите курсор в кнопку YES, затем нажмите [ENTER]. Выбранный пункт будет патчирован.

7 Для задействования указанного патча Вставки, переместите курсор в кнопку ON/OFF в секции INSERT и нажмите [ENTER] для включения и выключения.

Просмотр и Изменение Патча Входа Вставки

Вы можете просмотреть, а также изменить патчирование Входов Вставки всех Входных Каналов (или всех Выходных Каналов). Это полезно, когда Вы хотите узнать, имеют ли каналы одинаковое патчирование.

- 1 Чтобы просмотреть Входы Вставки Входных Каналов, нажмите кнопку [PATCH] несколько раз до появления на дисплее страницы Patch | Input Ins. Эта страница отображает Патчи Входов Вставки (Insert In) Входных Каналов 1-32.

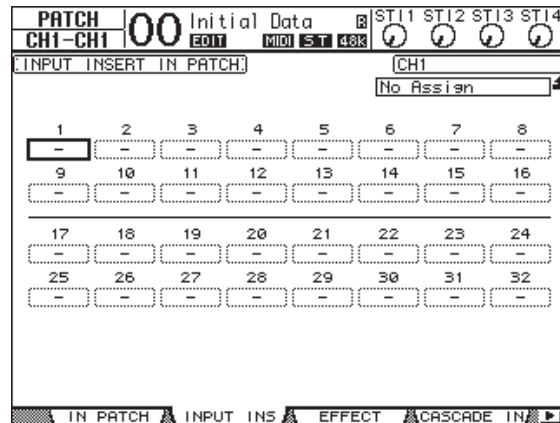

- 2 Переместите курсор в ячейку параметра патча канала, в котором Вы хотите произвести изменения. Затем, вращая колесо ввода данных или нажимая кнопки [INC]/[DEC], измените патчирование.
- 3 Нажмите кнопку [ENTER] для подтверждения выбора.
- 4 Чтобы просмотреть Выходы Вставки Входных Каналов, нажмите кнопку [PATCH] несколько раз до появления на дисплее страницы Patch | Output Ins.

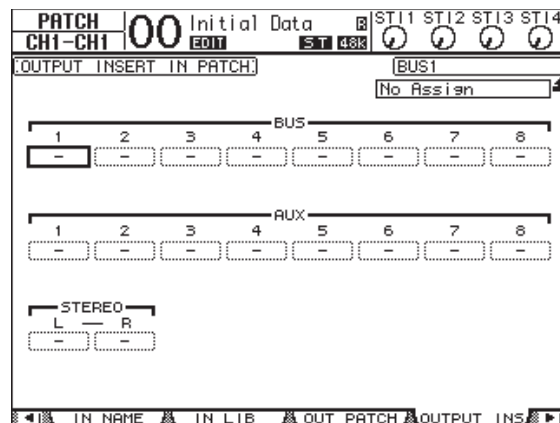

- 5 Переместите курсор в ячейку параметра патча канала, в котором Вы хотите произвести изменения. Затем, вращая колесо ввода данных или нажимая кнопки [INC]/[DEC] измените патчирование.
- 6 Нажмите кнопку [ENTER] для подтверждения выбора.

10

Входное и Выходное Патчирование

11 Мониторинг

В данной главе объясняется, как установить мониторинг и использовать функцию “Соло”.

Монитор

01V96 обеспечивает подачу стерео сигналов на мониторы. Источник мониторингового сигнала патчируется (подключается) к разъемам MONITOR OUT L и R и разъему PHONES. Следующая диаграмма иллюстрирует поток мониторингового сигнала.

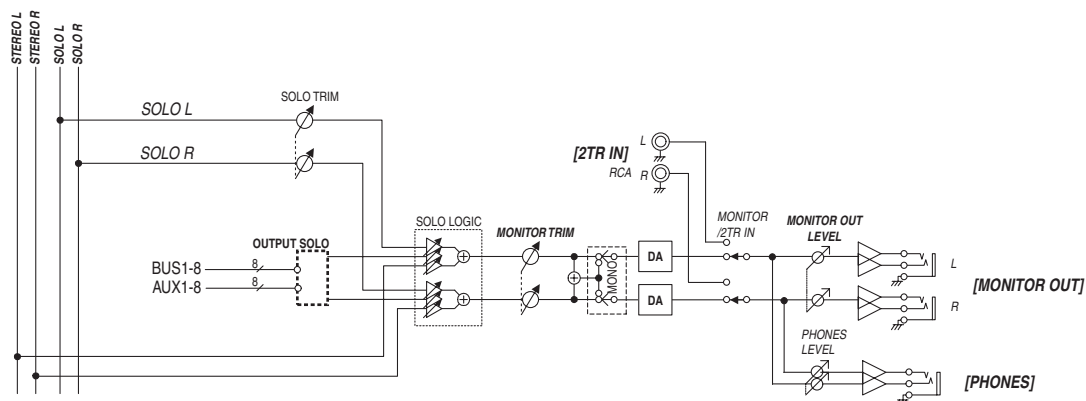

- **Шина SOLO**

Специальная шина, которая направляет Входные Каналы на Мониторные выходы, в обход Шин 1-8 и Стерео Шины.

- **OUTPUT SOLO**

Эта секция направляет солирующие Выходные Каналы (Aux 1-8, Выходные Шины 1-8) на Мониторные выходы.

***Примечание:** Входные и Выходные Каналы не могут одновременно контролироваться функцией соло. Функция соло включается для последних выбранных соло каналов.*

- **MONITOR TRIM**

Эта секция регулирует уровень мониторингового сигнала в цифровой области.

- **MONITOR OUT LEVEL**

Используйте контроллер MONITOR [MONITOR OUT] на панели управления, чтобы регулировать уровень мониторингового сигнала в аналоговой области.

- **MONITOR/2TR IN**

В качестве мониторингового сигнала, Вы можете выбрать или внутренние сигналы 01V96 или сигналы цифровых входов 2TR .

- **PHONES**

Мониторный сигнал также подается на гнездо PHONES. Вы можете установить уровень независимо.

Мониторные и Соло установки

Для мониторинговых соло установок, нажмите несколько раз кнопку DISPLAY ACCESS [DIO/SETUP] до появления на дисплее страницы DIO/Setup | Monitor.

Эта страница содержит следующие параметры:

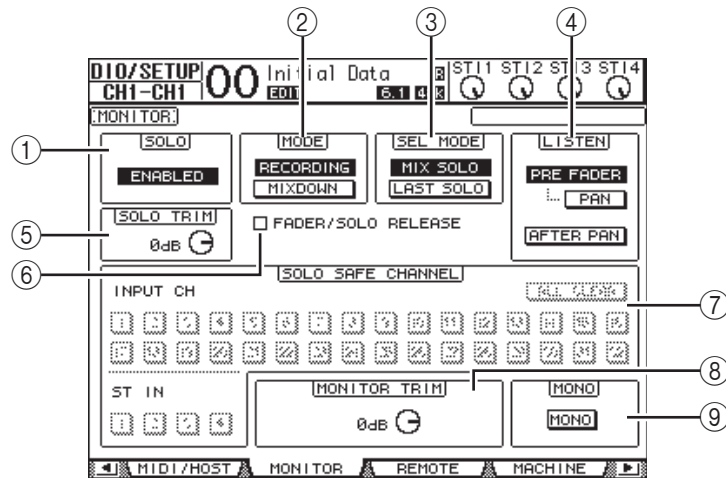

① SOLO

Этот параметр включает/выключает функцию Соло (Solo). По умолчанию, она включена (Enabled).

② MODE

Этот параметр определяет, как работает функция Соло (Solo). Установка затрагивает только Входные Каналы. Существует два варианта.

- **RECORDING**.....В режиме Recording Solo (Запись Соло), сигналы солирующих Входных Каналов подаются на шину Соло и поступают на Мониторные выходы. Другие шины (шина Стерео и Шины 1-8) не затрагиваются этим режимом.
- **MIXDOWN**.....В режиме Mixdown Solo (Сведение Соло), сигналы солирующих Входных Каналов подаются к Стерео шине и поступают на Мониторные выходы. Входные Каналы, которые не солируют не подаются на Стерео шину в то время как функция Соло включена.

Замечание:

- Режим Recording Solo удобен, когда Вы хотите контролировать некоторые Входные Каналы при записи, в обход сигналов Стерео шины и Шин 1-8.
- Режим Mixdown Solo полезен, когда Вы хотите заглушить несолирующие Входные Каналы и подать сигналы солирующих Входных Каналов на шину Стерео во время сведения.

③ SEL MODE

Этот параметр определяет, как Входные Каналы будут солировать, когда Вы нажимаете кнопку [SOLO] каждого Канала. Существует два варианта.

- **MIX SOLO**.....В режиме Mix Solo, любое количество каналов могут солировать одновременно.
- **LAST SOLO**.....В режиме Last Solo, только один канал может быть солирующим, при нажатии на кнопку [SOLO]. Функция Соло (Solo), которая была ранее включена для других каналов, автоматически отключается

④ LISTEN.

Этот параметр определяет источник Соло сигнала Входного Канала: Перед Фейдером (Pre Fader) или После Панорамы (Post Pan). Этот параметр эффективен только в режиме Записи Соло (Recording Solo).

⑤ SOLO TRIM

Этот параметр дает возможность обрезать уровень сигнала Соло в диапазоне -96 дБ +12 дБ.

⑥ FADER/SOLO RELEASE

Если флажок установлен на FADER/SOLO RELEASE, Вы можете отменить соло каналов, подняв каналные фейдеры, расположенные в положение ∞ в момент включения соло. Если фейдеры были установлены выше отметки ∞, каналы не могут солировать. Эта установка не доступна в режиме Mixdown Solo и для Выходных каналов.

Замечание: При выборе FADER/SOLO RELEASE установки Соло временно отменены.

⑦ SOLO SAFE CHANNEL

Для режима Сведения Соло (Mixdown Solo), Входные Каналы могут конфигурироваться индивидуально так, чтобы они были не заглушены, когда другие Входные Каналы солируют (функция Сохранения Соло - Solo Safe). Сигналы от Входных Каналов с включенной кнопкой SOLO SAFE CHANNEL, всегда подаются к Стерео шине, независимо от состояния функции Solo на каналах. Вы можете удалить все параметры установки Solo Safe кнопкой ALL CLEAR.

Замечание: Например, если Вы устанавливаете сигнал возврата внутреннего процессора эффектов в Solo Safe, Вы можете контролировать солирующий "обработанный" сигнал.

⑧ MONITOR TRIM

Этот параметр дает возможность обрезать уровень монитормого сигнала в диапазоне -96 дБ - +12дБ.

⑨ MONO

Эта кнопка переключает Мониторный сигнал в моно.

11

Мониторинг

Использование Мониторов

- 1 Подключите мониторную систему к разъемам MONITOR OUT.**
Подключите наушники к гнезду PHONES, чтобы контролировать сигнал через наушники.
- 2 Нажмите селектор Monitor Source в секции MONITOR, чтобы выбрать источник монитормого сигнала.**
Чтобы контролировать внутренние сигналы 01V96, выключите селектор (кнопка должна быть отжата). Чтобы контролировать сигналы на разъемах 2TR IN, включите селектор (кнопка должна быть нажата).

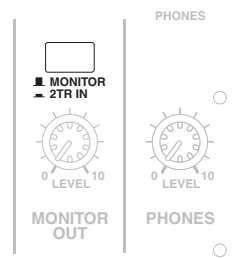

- 3 Установите уровень монитормого сигнала, используя контроллер MONITOR [MONITOR LEVEL] при воспроизведении звуковых источников.**
Чтобы установить уровень монитормого сигнала для наушников, используйте контроллер [PHONES LEVEL].

Использование Функции Соло

Вы можете установить функцию Соло и контролировать Входные Каналы, Дополнительные Выходы (Aux Out) 1-8 и Выходные Шины 1-8, используя кнопки [SOLO] на панели управления.

- 1 **Нажмите кнопку [DIO/SETUP] несколько раз до появления на дисплее страницы DIO/Setup | Monitor.**
- 2 **Установите параметр SOLO в положение Вкл. - On.**
При необходимости, установите другие параметры на странице.
- 3 **Для соло и мониторинга Входных Каналов, нажмите соответствующую кнопку LAYER, чтобы выбрать режим, который содержит желательные каналы, затем нажмите канальные кнопки [SOLO].**
Индикаторы кнопок [SOLO] и индикатор SOLO [SOLO] будут гореть. Только сигналы солирующих Входных Каналов будут подаваться на Мониторные выходы.

***Замечание:** Если параметр SEL MODE установлен в Mix Solo на странице DIO/Setup | Monitor, Вы можете одновременно установить соло для нескольких Каналов.*

- 4 **Для соло и мониторинга Выходных Каналов, нажмите кнопку LAYER [MASTER], затем нажмите канальные кнопки [SOLO].**
Входные и Выходные Каналы, Дополнительные Выходы (Aux Out) 1-8 и Выходные Шины (Bus Out) 1-8, не могут контролироваться одновременно. Например, если Вы установили соло Входного Канала, соло Выходного Канала будет отменено.
- 5 **Вы можете отменить соло для всех каналов, нажимая все канальные кнопки [SOLO], индикаторы которых горят.**
Индикаторы кнопки погаснут. Вы можете также отменить все солирующие каналы, нажимая кнопку SOLO [CLEAR].

12 Панорама Объемного Звука

Эта глава описывает панорамирование объемного звука, которое определяет, как сигналы Входных Каналов панорамируются и пересекаются в режиме объемного звука.

Панорама Объемного Звука

Функция Панорамы Объемного Звука (Surround Pan) формирует звуковую область в пределах двумерного поля, используя многоканальную систему воспроизведения и панорамирования звуковой картинки: спереди, сзади, слева и справа относительно позиции прослушивания. Для панорамирования, Вы можете использовать колесо ввода данных, или кнопки [INC]/[DEC].

Если панорамирование каждого канала (см.стр.89) выключено, вы можете направить сигналы к соответствующим Выходным Шинам, несмотря на установки Панорамы объемного звука. Это удобно для назначения источника объемного звука или эффекта объемного звука на пути к Шинам.

Если Номинальное Панорамирование (см. стр. 231) установлено на странице Prefer1, уровень Входного Канала, который панорамируется вправо или влево, будет использоваться как номинальный, иначе, номинальный уровень будет +3дБ.

Примечание: Если Вы сохраняете сцену при выключенной функции Следование за панорамой (Follow pan), при использовании программного обеспечения ниже версии 2.0, установки Объемного звука, возможно, не будут воспроизводиться должным образом

Вы также можете сохранить параметры панорамирования в Сцене (Scene) . В дополнение к обычному режиму Стерео (Stereo), 01V96 имеет следующие три режима Объемного Звука (Surround):

- **3-1**
Этот режим использует четыре канала, которые включают передний правый - Front R, передний левый - Front L , передний центральный - Center, и задний - Surround.
- **5.1**
Этот режим использует шесть каналов, которые включают передний правый - Front R, передний левый - Front L, задний правый - Rear R, задний левый - Rear L передний центральный - Center, и сабвуфер - Subwoofer.

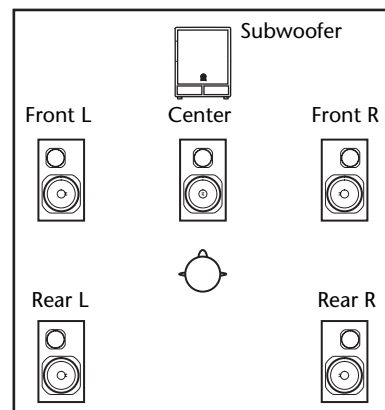
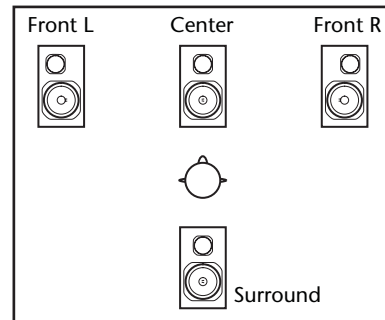

12

Панорама Объемного Звука

- **6.1**
Этот режим использует семь каналов, которые включают шесть Каналов режима 5. 1 плюс задний центр - Rear center.

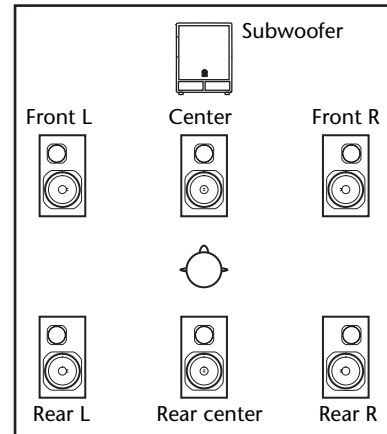

Когда Вы выбираете один из этих режимов Объемного Звука (Surround), каждый канал сигнала объемного звука поступает на выход, как сигнал Выходной Шины, определенный на странице DIO/Setup | Surr Bus (см. стр. 139).

Следующая таблица показывает фабричные значения по умолчанию Каналов Объемного Звука для Выходных Шин - BUS назначенных в каждом из режимов Объемного Звука (Surround).

Режим Объемного Звука	BUS1	BUS2	BUS3	BUS4	BUS5	BUS6	BUS7
3-1	L	R	C	S	—	—	—
	Передний Левый	Передний Правый	Центр	Объем	—	—	—
5.1	L	R	Ls	Rs	C	LFE	—
	Передний Левый	Передний Правый	Задний Левый	Задний Правый	Центр	Сабвуфер	—
6.1	L	R	Ls	Rs	C	Bs	LFE
	Передний Левый	Передний Правый	Задний Левый	Задний Правый	Центр	Задний центр	Сабвуфер

Замечание: Вы можете установить панораму объемного звука независимо от регуляторов панорамы или вместе с ними.

Установка и Выбор Режима Панорамирования Объемного Звука

Чтобы сконфигурировать объемный звук, выберите режим 3-1, 5.1 или 6.1 на 01V96 и подключите цифровой MTR или многоканальную мониторинговую систему к 01V96.

- 1 Нажмите кнопку DISPLAY ACCESS [PAN/ROUTING] несколько раз до появления на дисплее страницы Pan/Route | Surr Mode.

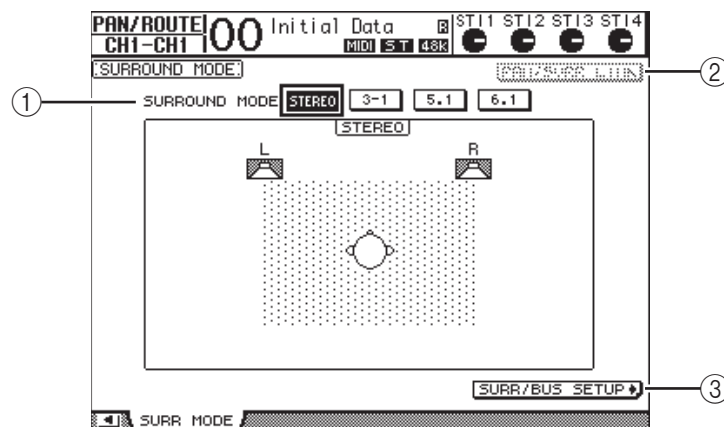

① **SURROUND MODE**

Этот параметр дает возможность Вам выбрать режим Объемного Звука, используя следующие кнопки. Кнопка, которая включена (выделена), указывает выбранный Режим Объемного Звука (Surround).

- **STEREO**.....01V96 использует стандартный стерео режим (значение по умолчанию).
- **3-1**.....Выбирается режим 3-1.
- **5.1**.....Выбирается режим 5.1.
- **6.1**.....Выбирается режим 6.1.

② **PAN/SURR LINK**

Когда эта кнопка включена, регуляторы панорамирования Входных Каналов и стерео Панорама Объемного Звука взаимосвязаны.

③ **SURR/BUS SETUP**

Нажмите эту кнопку, чтобы отобразить страницу Surr/Bus Setup, которая дает возможность Вам изменить назначение Выходного Канала Объемного Звука на Выходную Шину.

2 Переместите курсор в кнопку режима Объемного Звука (Surround), который Вы хотите использовать.

Когда Вы перемещаете курсор в одну из этих кнопок, изображения динамиков появляются на дисплее, указывая стандартную позицию расположения и конфигурацию Каналов Объемного Звука с Выходными Шинами.

• **Режим 3-1**

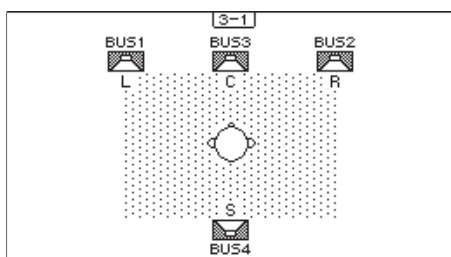

• **Режим 5.1**

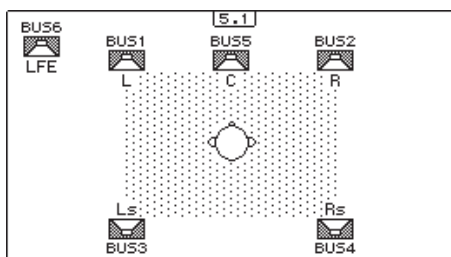

• **Режим 6.1**

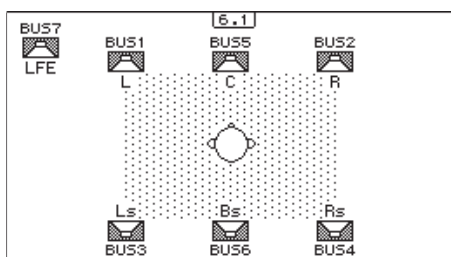

3 Нажмите кнопку [ENTER].

Появится окно подтверждения изменения режима Объемного Звука.

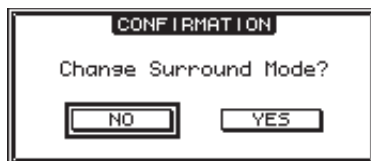

4 Переместите курсор в кнопку YES, затем нажмите [ENTER].

Будет задействован выбранный режим Объемного звука.

5 Для взаимосвязи установки Панорамы Входного Канала со стерео панорамированием объемного звука, переместите курсор в кнопку PAN/SURR LINK, затем нажмите [ENTER].

Когда кнопка PAN/SURR LINK включена, при регулировке панорамы Входных Каналов будет соответственно изменяться стерео панорамирование объемного звука, и наоборот.

- 6 Чтобы изменить назначение Канала Объемного Звука для Выходной Шины, переместите курсор в кнопку SURR/BUS SETUP, затем нажмите [ENTER]. Появится страница DIO/Setup | Surr Bus.

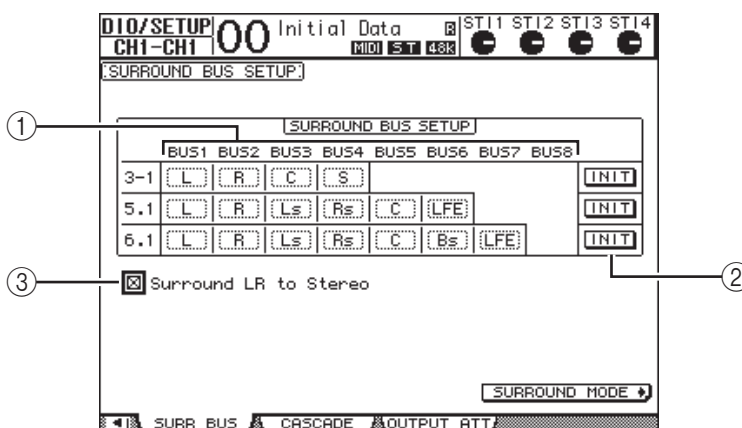

① **BUS1 - BUS8**

Эти параметры выбирают каналы, которые будут назначены на Выходные шины в режимах Объемного Звука (Surround) 3-1, 5.1 и 6.1.

② **INIT**

Эти кнопки сбрасывают назначение канала к настройкам по умолчанию.

③ **Surround LR to Stereo**

Когда эта ячейка выделена, левые и правые сигналы передних каналов объемного звука подаются на разъемы STEREO L и R.

- 7 Чтобы изменить назначение, переместите курсор в нужный параметр Bus. Вращая колесо ввода данных, выберите канал, затем нажмите [ENTER].

Каналы изменяются между выбранной Шиной и Шиной, на которую канал был назначен предварительно.

Замечание:

- Нажатие кнопки DISPLAY ACCESS [SETUP] также отображает страницу Surr Bus.
- Доступные Выходные Шины изменяются в зависимости от режима Объемного Звука. Например, в режиме 3-1 доступны Выходные Шины 1-4. В режиме 5.1 – Выходные Шины 1-6, и в режиме 6.1 доступны Выходные Шины 1-7.

- 8 В зависимости от выбранного режима Объемного Звука (Surround) или приложений, направьте сигналы Выходных Шин на выходы, каналы ADAT OUT или выходные каналы слота. Подключите устройство воспроизведения или MTR к выходным разъемам.

■ **Запись Панорамы Объемного Звука**

Чтобы сделать запись перемещения панорамирования на цифровой MTR, направьте Выходные шины на каналы ADAT OUT или выходные каналы слота, которые подключены к цифровому MTR.

Следующая диаграмма иллюстрирует пример записи сигналов режима 5.1 на цифровой MTR.

01V96

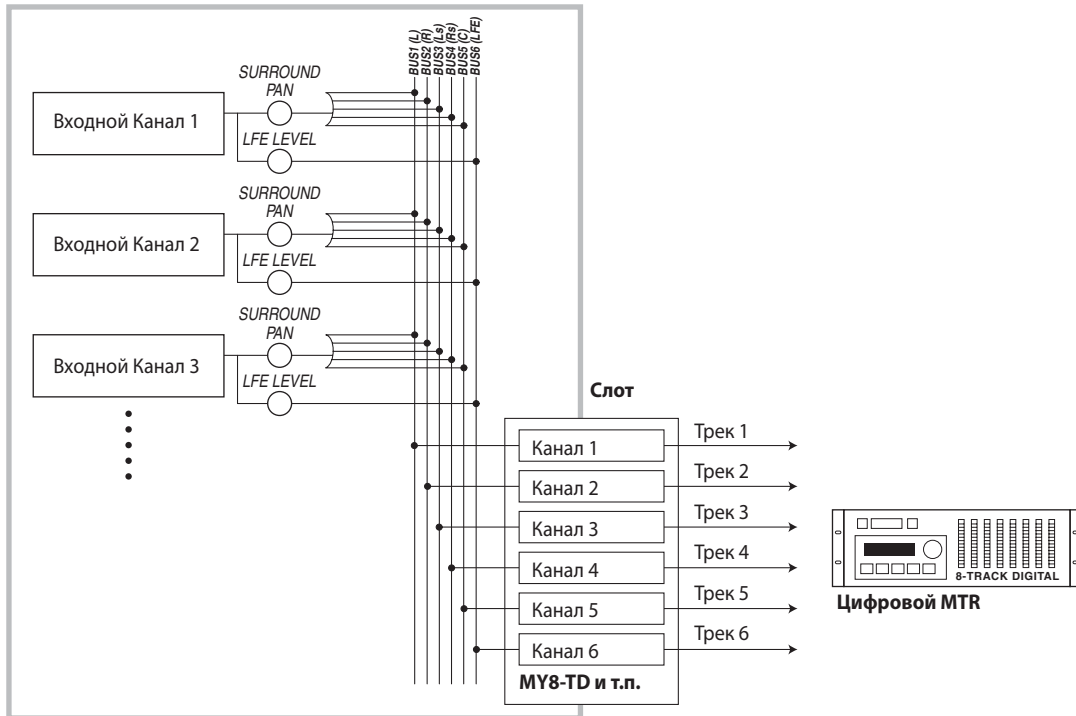

■ Мониторинг Панорамы Объемного Звука

Для прослушивания движения панорамы объемного звука подключите Выходные Шины к аналоговым выходам, к которым подключена мониторинговая система.

Следующая диаграмма иллюстрирует пример, в котором сигналы Выходных Шин 1 и 2 (левый и правый передние каналы) поступают на разъемы STEREO, OUT L и R, а сигналы Выходных Шин 3-6 поступают на разъемы OMNI OUT 1-4 в режиме Объемного звука 5.1.

01V96

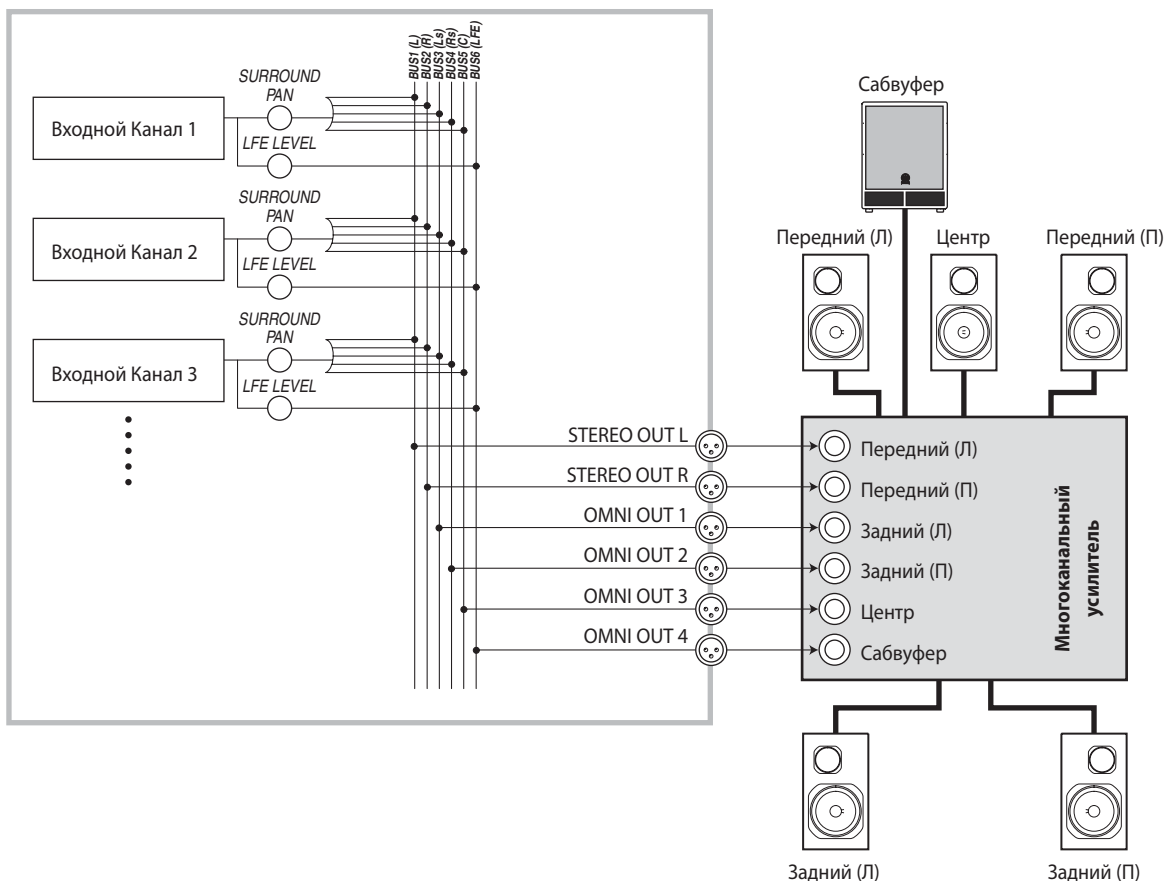

Замечание: Чтобы подать сигналы левого и правого передних каналов объемного звука на разъемы STEREO OUT L и R, включите ячейку Surround L R в Stereo на странице Surr Bus.

12

Панорама Объемного Звука

Панорамирование Объемного Звука

Вы можете установить параметры панорамирования Объемного Звука для каждого Входного Канала.

- 1 Удостоверьтесь, что 01V96 находится в одном из режимов Объемного Звука (Surround) кроме Стерео (Stereo), затем нажмите кнопку [SEL] канала, для которого Вы хотите установить панораму Объемного Звука.
- 2 Нажмите кнопку DISPLAY ACCESS [PAN/ROUTING] несколько раз до появления на дисплее страницы Pan/Route | Ch Edit.
Страница Ch Edit отображает выбранный Входной Канал, его установку панорамы объемного звука и каналы, которые могут быть объединены с выбранным каналом в пару. Следующая страница дисплея - пример в режиме 6.1.

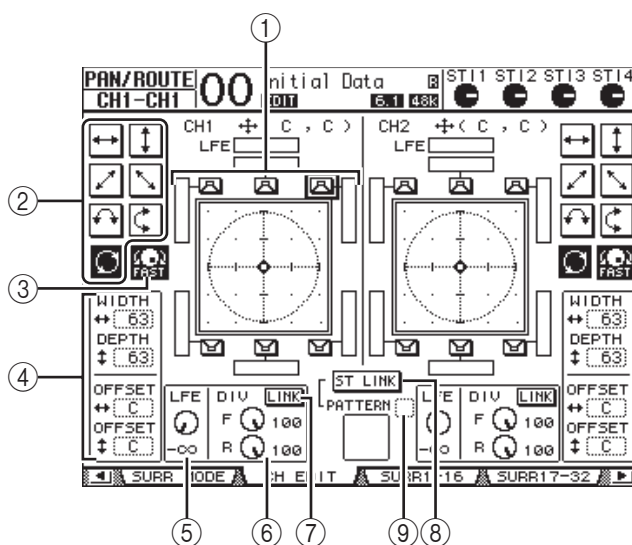

Следующие параметры доступны на этой странице:

- ① **График панорамы Объемного звука (Surround)**
Этот график показывает позиции панорамирования в двумерном поле, с позицией слушателя в центре. Маленький алмаз (◆) указывает текущую позицию панорамирования Объемного звука. Вы можете переместить текущую позицию панорамирования Объемного звука (◆) непосредственно к одной из пиктограмм динамика, выбрать ее, затем нажать [ENTER].
- ② **Паттерны траектории**
Эти кнопки представляют семь паттернов траектории, которые определяют, как перемещается панорамирование Объемного звука, когда Вы используете колесо ввода данных или кнопки [INC]/[DEC].
- ③ **FAST**
Включение этой кнопки увеличивает, скорость перемещения звуковой картинке через колесо ввода данных.
- ④ **Параметры паттерна траектории**
Эти параметры подстраивают паттерн траектории панорамы Объемного звука.
 - **WIDTH** ⇄Этот параметр устанавливает слева направо ширину выбранного паттерна траектории.
 - **DEPTH** †Этот параметр устанавливает ширину передней стороны к задней выбранного паттерна траектории.
 - **OFFSET** ⇄Этот параметр смещает слева направо направление выбранного паттерна траектории.
 - **OFFSET** †Этот параметр смещает направление передней стороны к задней выбранного паттерна траектории.

⑤ LFE

Этот контроллер параметра устанавливает уровень сигнала Канала LFE (Эффекты Низкой Частоты), направляемого на сабвуфер, и появляется только в режимах 5.1 и 6.1.

⑥ F/R

В режиме Объемного Звука 6.1 появляются контроллеры F и R. Контроллер параметра F определяет, как Передний Центральный (Front Center) сигнал подается на Левый и Правый каналы, а контроллер параметра R определяет, как задний сигнал Объемного звука подается на Левый и Правый каналы Объемного звука.

⑥ DIV

Этот контроллер параметра, появляется вместо контроллеров F/R, в режимах 3-1 или 5.1, и определяет, как Центральный сигнал (Center) подается на Левый, Правый и Центральный каналы. Выражается в процентах от 0 до 100 %. Когда Вы устанавливаете параметр на 100, Центральный сигнал подается только на Центральный канал. Когда Вы устанавливаете параметр на 0, Центральный сигнал подается только на Левый и Правый каналы. Когда Вы устанавливаете параметр на 50, Центральный Средний сигнал подается одинаково на Левый, Правый и Центральный каналы.

⑦ LINK

Эта кнопка доступна только в режиме 6.1. Когда Вы включаете эту кнопку, контроллеры F и R взаимосвязаны и устанавливаются на то же значение.

⑧ ST LINK

Включение этой кнопки взаимосвязывает параметры панорамирования Объемного звука двух Входных Каналов, которые в настоящее время отображены на странице (функция Stereo Link). Вы можете связать параметры панорамирования Объемного звука двух каналов независимо от того, парные они или нет.

⑨ PATTERN

Когда Входные Каналы взаимосвязаны функцией Stereo Link, семь паттернов, выбираемых здесь, определяют, как панорамирование Объемного звука перемещается посредством колеса ввода данных и кнопок [INC]/[DEC].

3 Выберите один из семи паттернов траектории, включая соответствующую кнопку паттерна траектории.

Доступны следующие паттерны:

-  Звуковая картинка перемещается слева направо.

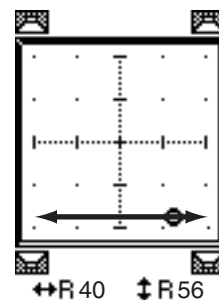
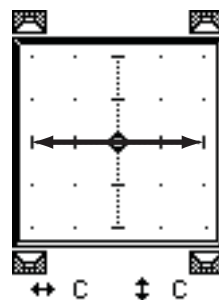
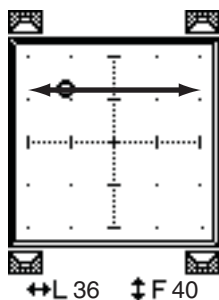

- Звуковая картинка (образ) перемещается между фронтом и тылом.

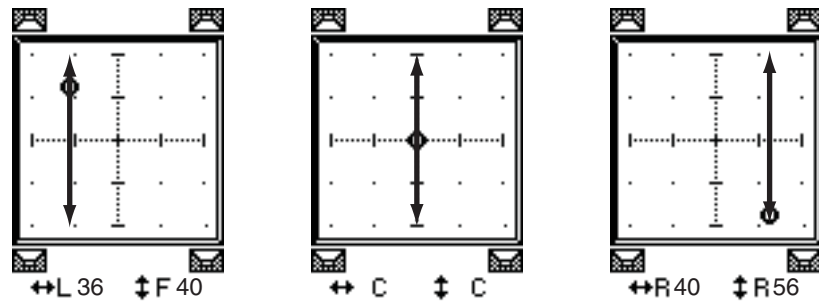

- Звуковая картинка перемещается от левого фронта к правому тылу. С этим паттерном Вы можете также подстраивать траекторию, используя параметры WIDTH, DEPTH, OFFSET (↓) и OFFSET (↔).

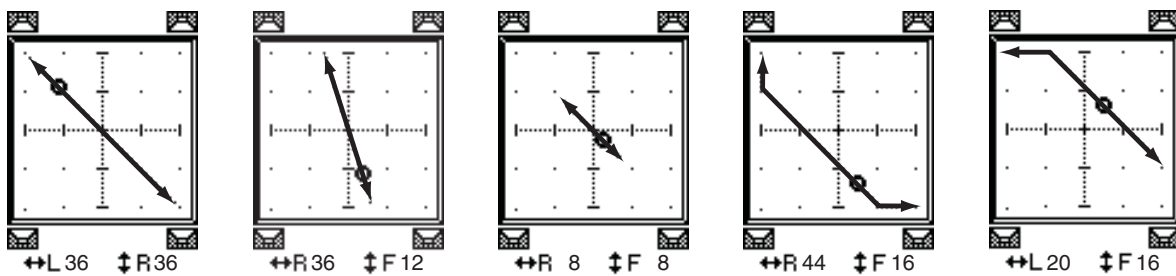

- Звуковая картинка перемещается от правого фронта к левому тылу. С этим паттерном Вы можете также подстраивать траекторию, используя параметры WIDTH, DEPTH, OFFSET (↓) и OFFSET (↔).

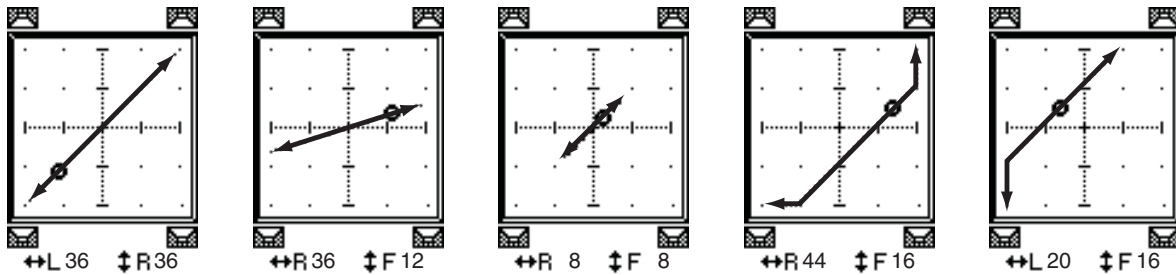

- Звуковая картинка перемещается слева направо по дуговой траектории. С этим паттерном Вы можете также подстраивать радиус и форму дуги, используя параметры WIDTH, DEPTH, OFFSET (↓) и OFFSET (↔).

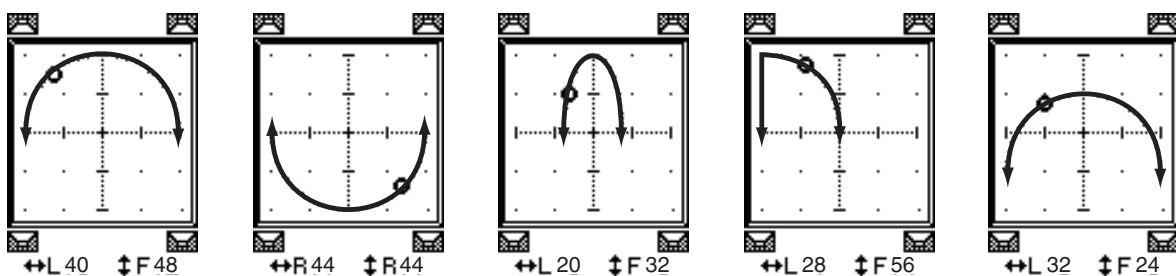

- Звуковая картинка перемещается между передней (фронтальной) стороной и задней (тыльной) по дуговой траектории. С этим паттерном Вы можете также подстроить радиус и форму дуги, используя параметры WIDTH, DEPTH, OFFSET (↕) и OFFSET (↔).

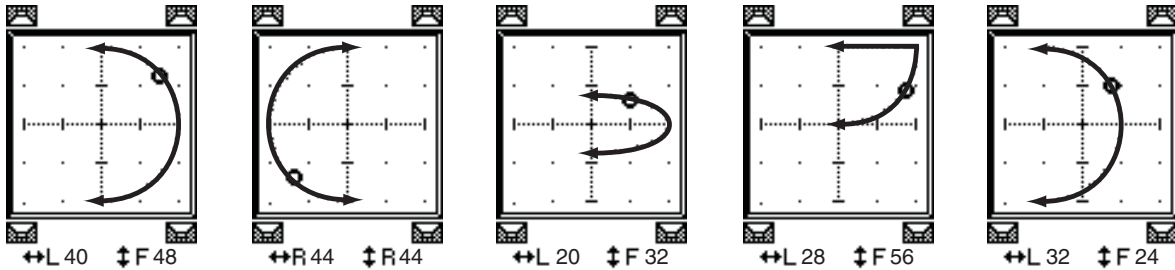

- Звуковая картинка перемещается по круговой или овальной траектории. С данным паттерном Вы можете также подстроить радиус и форму круга или овала, используя параметры WIDTH, DEPTH, OFFSET (↕) и OFFSET (↔).

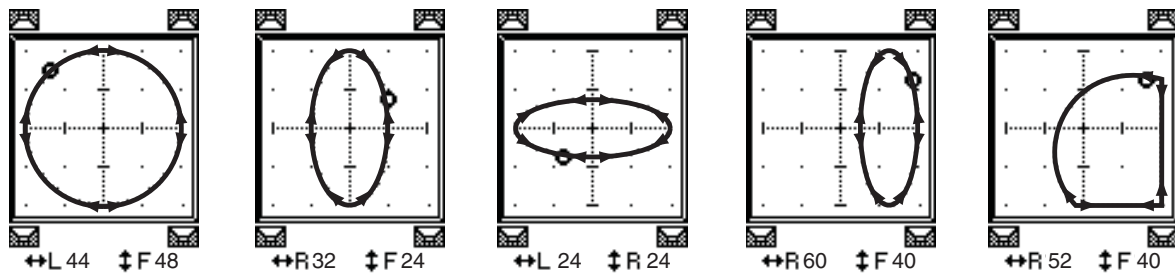

- В случае необходимости подстройте траекторию, редактируя значения параметра WIDTH, DEPTH, OFFSET (↕) и OFFSET (↔).
- Для перемещения звуковой картинка, переместите курсор куда-нибудь вне ячейки параметров и вращайте колесо ввода данных.
Звуковая картинка выбранного канала перемещается по выбранному паттерну траектории.

Замечание: Вы можете также корректировать переднее/заднее или левое/правое движение, паттерна траектории и другие параметры при помощи внешнего MIDI устройства, назначая параметры Объемного звука для Смены режима управления MIDI (MIDI Control Changes) (см. стр.220).

- Для взаимосвязи настроек параметров панорамирования Объемного звука двух каналов отображенных на странице, включите кнопку ST LINK.
Используйте ячейку параметра PATTERN ниже кнопки ST LINK, чтобы определить траекторию движения панорамы Объемного звука.

Следующая таблица показывает, как перемещается звуковая картинка на двух взаимосвязанных каналах, когда комбинируются различные паттерны траектории и паттерны стерео взаимосвязи. **Сплошная линия** показывает движение выбранного канала, а **пунктирная** – движение взаимосвязанного канала.

Траектория \ Паттерн							

7 Чтобы отобразить каналные настройки параметров панорамирования Объемного звука, нажмите несколько раз кнопку [PAN/ROUTING] до появления на дисплее страницы Pan/Route | Surr1-16, Surr17-32 или Surr ST IN.

Эти страницы отображают и дают Вам возможность редактировать настройки параметров панорамирования Объемного звука для 16 каналов.

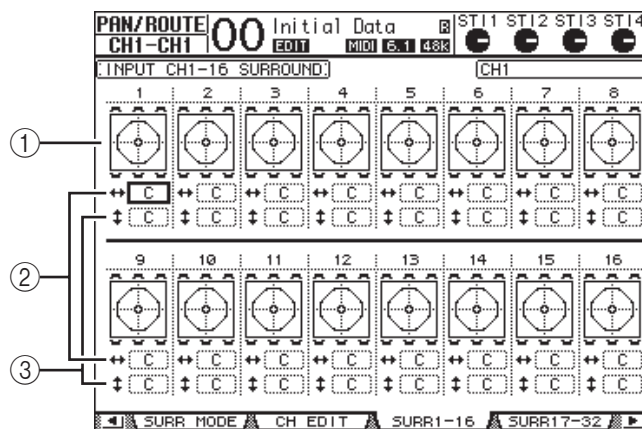

① Графики панорамы Объемного Звука

Эти графики отображают паттерны траектории и текущие позиции панорамирования для Входных Каналов.

② Ячейка параметра ++

Эта ячейка параметра дает Вам возможность переместить установку панорамирования Объемного звука выбранного левого и правого канала.

③ Ячейка параметра ‡

Эта ячейка параметра дает Вам возможность переместить установку панорамирования Объемного звука выбранного переднего (фронта) и заднего (тыла) каналов.

8 Чтобы переместить звуковую картинку каждого канала на этих страницах, переместите курсор к нужному каналу и вращайте колесо ввода данных.

Установка панорамирования канала изменяется по паттерну траектории. Нажмите [ENTER], чтобы отобразить страницу CH Edit выбранного канала.

13 Группировка Каналов и Соединение Параметров

Эта глава описывает, как группировать фейдеры или кнопки [ON] нескольких каналов, и связать параметры EQ или компрессора для одновременной операции.

Группировка и Соединение

На 01V96, Вы можете группировать фейдеры или кнопки [ON] нескольких Входных Каналов (Входные Каналы 1-32, Каналы ST IN 1-4) или нескольких Выходных Каналов (Выходные Шины 1-8, Дополнительные Выходы 1-8, Стерео Выход) и связать параметры компрессора или EQ. Следующие элементы могут быть сгруппированы или взаимосвязаны с Входными или Выходными Каналами.

- Фейдерная группа**
 Фейдеры Входного или Выходного Каналов (или контроллеры уровня) могут быть сгруппированы. Есть восемь Фейдерных групп Входного Канала (Input Channel Fader) и четыре Фейдерные группы Выходного Канала (Output Channel Fader). Когда фейдеры каналов или регуляторы уровня сгруппированы, использование одного из них дает возможность Вам управлять уровнем других сгруппированных фейдеров или регуляторов уровня при поддержании относительных различий уровня.
- Группа Отключения Звука**
 Кнопки [ON] Входного или Выходного Каналов могут быть сгруппированы. Есть восемь групп отключения звука Входного Канала и четыре группы отключения звука Выходного Канала. Когда сгруппированы каналы кнопок [ON], нажимая на одну из них, Вы включаете или выключаете кнопки [ON] для всех каналов группы. Группа Отключения Звука может включать каналы ON и каналы OFF в то же время, когда выключают или включают любую из сгруппированных кнопок [ON].
 Также 01V96 оснащен функцией Мастера Группы Отключения Звука (Mute Group Master), которая позволяет Вам заглушать сгруппированные каналы, используя кнопки Мастера Отключения Звука (Master Mute).
- Объединение параметров эквалайзера (EQ)**
 Параметры EQ Входных или Выходных Каналов могут быть взаимосвязаны. Есть четыре связи EQ соответственно для Входных Каналов и Выходных Каналов. Все каналы взаимосвязанные EQ совместно используют те же параметры EQ. Когда Вы меняете значение параметра EQ для одного из взаимосвязанных каналов, изменения применяются ко всем остальным взаимосвязанным каналам.
- Объединение параметров Компрессора**
 Параметры компрессора Входных или Выходных Каналов могут быть связаны. Есть четыре связи компрессора соответственно для Входных Каналов и Выходных Каналов. Все каналы взаимосвязанные по компрессору совместно используют те же параметры компрессора. Когда Вы меняете значение параметра компрессора для одного из взаимосвязанных каналов, изменение касается остальных взаимосвязанных каналов.

***Замечание:** Так как Каналы ST IN не оснащены компрессорами, объединение параметров Компрессора недоступно.*

Использование Фейдерных Групп и Групп Отключения Звука

Руководствуйтесь следующими инструкциями для фейдерных групп или кнопок [ON] для Входных/Выходных Каналов.

- 1 Нажмите кнопку DISPLAY ACCESS [PAIR/GROUP] несколько раз до появления на дисплее страницы, содержащей нужную группу и каналы.

- Страница In Fader

Эта страница дает возможность Вам установить Фейдерные группы (A-H) для Входных Каналов 1-32 и Каналов ST IN 1-4.

- Страница Out Fader

Эта страница дает возможность Вам установить Фейдерные группы (Q-T) для Выходных Шин (1-8), Дополнительных Выходов (1-8) и Stereo Выхода.

• Страница In Fader

PAIR/GRUP		Initial Data		ST11 ST12 ST13 ST14															
CH1-CH1		00		ST1 48%															
INPUT FADER GROUP		00		ST1 48%															
1	2	3	4	5	6	7	8	9	10	11	12	13	14	15	16	1	2	ENABLE	MASTER
A	A	0dB
B	B	0dB
C	C	0dB
D	D	0dB
E	E	0dB
F	F	0dB
G	G	0dB
H	H	0dB
17	18	19	20	21	22	23	24	25	26	27	28	29	30	31	32	3	4	ENABLE	MASTER
A	A	0dB
B	B	0dB
C	C	0dB
D	D	0dB
E	E	0dB
F	F	0dB
G	G	0dB
H	H	0dB

- Страница In Mute

Эта страница дает возможность Вам установить группы Отключения Звука (Mute) (I-P) для Входных Каналов 1-32 и Каналов ST IN 1-4.

- Страница Out Mute

Эта страница дает возможность Вам установить группы Отключения Звука (U-X) для Выходных Шин (1-8), Дополнительных Выходов (1-8) и Stereo Выхода.

• Страница In Mute

PAIR/GRUP		Initial Data		ST11 ST12 ST13 ST14															
CH1-CH1		00		ST1 48%															
INPUT MUTE GROUP		00		ST1 48%															
1	2	3	4	5	6	7	8	9	10	11	12	13	14	15	16	1	2	ENABLE	MASTER
I	I	MUTE
J	J	MUTE
K	K	MUTE
L	L	MUTE
M	M	MUTE
N	N	MUTE
O	O	MUTE
P	P	MUTE
17	18	19	20	21	22	23	24	25	26	27	28	29	30	31	32	3	4	ENABLE	MASTER
I	I	MUTE
J	J	MUTE
K	K	MUTE
L	L	MUTE
M	M	MUTE
N	N	MUTE
O	O	MUTE
P	P	MUTE

- 2 Нажмите кнопку вверх (▲) или вниз (▼) для выбора группы.

INPUT FADER GROUP																<input checked="" type="checkbox"/> INPUT		FADER		MASTER	
	1	2	3	4	5	6	7	8	9	10	11	12	13	14	15	16	1	2	ENABLE	MASTER	
A			A	0dB	
B			B	0dB	
C			C	0dB	
D			D	0dB	
E			E	0dB	
F			F	0dB	

- 3 Нажмите кнопку [SEL] для канала, который Вы хотите добавить к группе. Выбранный канал будет отмечен “●” и добавлен к группе.

Пример: Входные Каналы 1-4, 7, 8, и 15, 16 были добавлены к Фейдерной группе C.

INPUT FADER GROUP																<input checked="" type="checkbox"/> INPUT		FADER		MASTER	
	1	2	3	4	5	6	7	8	9	10	11	12	13	14	15	16	1	2	ENABLE	MASTER	
A			A	0dB	
B			B	0dB	
C	●	●	●	●	●	●	●	●			C	0dB	
D			D	0dB	
E			E	0dB	
F			F	0dB	

Замечание:

- Если Вы добавляете один канал пары к группе, второй канал пары автоматически добавляется к группе.
- Вы можете также выбрать канал в другом режиме, переключая рабочие режимы.

- 4 Тем же способом, нажмите кнопку [SEL] для других каналов, которые Вы хотите добавить к группе.

Относительный уровень фейдеров для сгруппированных каналов определяется позицией фейдеров, при добавлении каналов к группе.

Вкл\выкл сгруппированных каналов определяется состоянием кнопки [ON] при добавлении каналов к группе.

- 5 Для включения/выключения группы, переместите соответствующую кнопку в столбец ENABLE, затем нажмите [ENTER].

Когда кнопка Enable группы выключена, соответствующая группа временно отменена.

- 6 Для использования фейдерной группы, воспользуйтесь одним из фейдеров или регуляторов уровня сгруппированных каналов.

Примечание:

- Если Вы хотите изменить относительный баланс уровня между сгруппированными каналами, в то время как эта страница отображена, сначала выключите кнопку Enable, или удалите каналы, для которых Вы хотите изменить уровень, из группы.
- Если отображены другие страницы, нажмите и удерживайте кнопку [SEL] нужных каналов, чтобы временно удалить их из группы, затем измените баланс уровня.

- 7 Чтобы использовать группу Отключения Звука, нажмите одну из кнопок [ON] сгруппированных каналов.

Все каналы в группе переключатся между положением вкл\выкл.

Примечание:

- В то время как звук группы отключен, Вы не можете включать/выключать каналы, находящиеся в данной группе отключения звука.
- Если Вам необходимо включить/выключить канал в группе, сначала выключите кнопку Enable, или удалите каналы, которые Вы желаете включить или выключить из группы.

Использование Мастера Групп Фейдеров

В 01V96 предусмотрена функция мастера групп фейдеров, что позволяет управлять уровнями всех каналов с помощью Уровня Мастера Группы, сохраняя при этом относительный баланс между каналами, что аналогично группе VCA аналоговой микшерной панели. Если данный режим разрешен, действия с фейдерами каналов не влияют на уровни каналов соответствующей группы фейдеров.

- 1 После выполнения п. 5 процедуры "Использование групп фейдеров (Fader Groups) и групп отключения звука (Mute Groups)" на стр.150 выберите с помощью кнопок управления курсором ячейку INPUT FADER MASTER (Мастер входных фейдеров) или ячейку OUTPUT FADER MASTER (Мастер выходных фейдеров). Затем нажмите кнопку [ENTER] для включения режима мастера групп фейдеров.

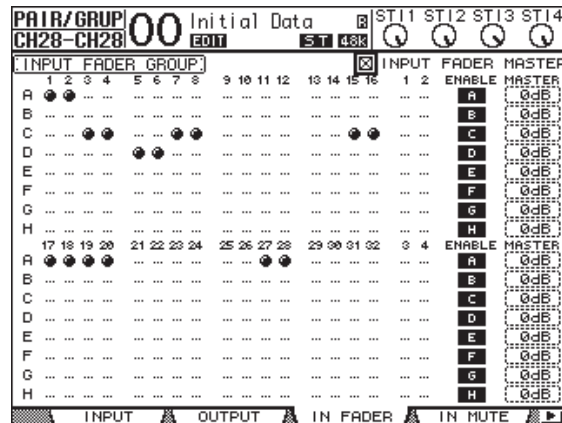

- 2 Установленный флажок в ячейке Fader Master дает возможность установить уровень каналов групп фейдеров в колонке Master.

При выборе колонки Master повторное нажатие кнопки [ENTER] включает и выключает группу фейдеров.

Можно выполнить эти настройки и на странице In Master (Мастер входа) или Out Master (Мастер выхода), как это описано ниже.

- 3 Последовательно нажимайте кнопку DISPLAY ACCESS [GROUP] до тех пор, пока не появится страница Group | In Master или Group | Out Master.

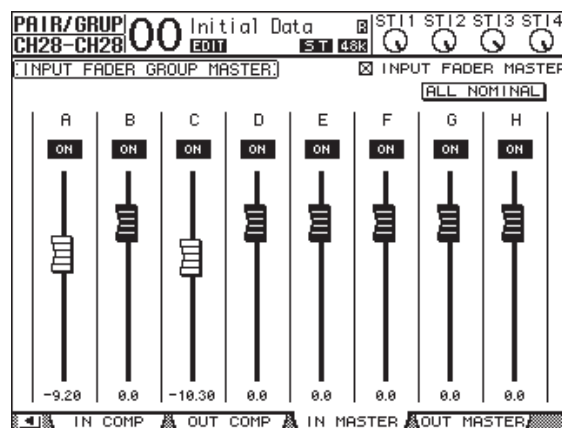

- 4 С помощью кнопок управления курсором выберите параметры, а затем отрегулируйте параметры с помощью колеса Parameter, кнопка INC/DEC или кнопки [ENTER].

- INPUT/OUTPUT FADER MASTER.....если установлен флажок в этой ячейке, можно установить уровни мастера для групп фейдера. Итоговый уровень канала равен сумме уровня фейдера соответствующего канала и уровня мастера группы.

- **ALL NOMINAL**..... Данная кнопка сбрасывает уровни мастера для всех групп фейдеров к номинальному.
- **ON/OFF**..... Данный переключатель включает/выключает каждую из групп входных фейдеров. Эта функция действует аналогично отключению звука VCA на аналоговой микшерной панели.
- **Faders**..... Эти фейдеры регулируют уровни мастера для групп фейдеров. Индикатор горит, если регулятор фейдера установлен на 0,0 дБ. Нажмите кнопку [ENTER], чтобы установить выбранный фейдер на 0,0 дБ.

Управлять параметрами можно и с помощью полос каналов на панели управления, как это описано ниже, с помощью User Assignable Layer в меню Remote Layers. Подробнее о User Assignable Layer см. стр. 233.

- **Кнопки [SEL]**..... Переместите курсор при помощи этих кнопок на страницах In Master и Out Master.
- **Кнопки [SOLO]**..... Данные кнопки включают/выключают режим Solo для каждой группы фейдеров. Вы можете контролировать все каналы в каждой из групп фейдеров.
- **Channel Faders**..... Канальные фейдеры позволяют установить общий уровень для каждой из групп фейдеров.

Использование Мастера Группы Отключения Звука

В дополнение к функции групп Отключения Звука Mute Group, которая обеспечивает управление с помощью кнопок [ON] каналов, в 01V96 введена функция Мастера Группы Отключения Звука (Mute Group Master), которая позволяет отключать звук сгруппированных каналов с помощью кнопок Master Mute, как при использовании группового отключения звука в аналоговой микшерной панели. Если данный режим разрешен, кнопки [ON] сгруппированных каналов не взаимосвязаны.

- 1 После выполнения п.5 процедуры "Использование групп фейдеров (Fader Groups) и групп отключения звука (Mute Groups)" на стр.150 выберите с помощью кнопок управления курсором ячейку INPUT MUTE MASTER (Мастер отключения звука на входе) или ячейку OUTPUT MUTE MASTER (Мастер отключения звука на выходе). Затем нажмите кнопку [ENTER] для включения режима Мастера Отключения Звука.

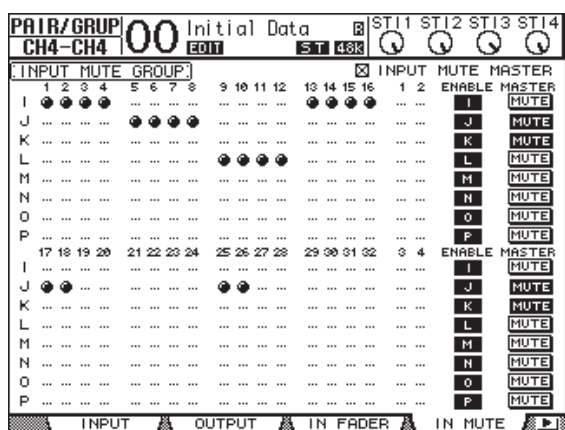

- 2 При установленном флажке в ячейке Mute Master Вы можете отключить или включить звук группы с помощью кнопок MASTER MUTE для групп. При отключении звука с помощью функции мастера отключения звука, кнопки каналов [ON] мигают. Это очень удобно, когда Вы назначаете функции кнопок MASTER MUTE определяемым пользователем кнопкам USER DEFINED KEYS.

Соединение Параметров EQ и Компрессора

Руководствуйтесь следующими инструкциями, чтобы связать параметры EQ или компрессора для Входных Каналов или Выходных Каналов. Эта функция дает возможность Вам одновременно установить параметры EQ или компрессора для нескольких каналов к одним и тем же значениям.

- 1 Нажмите несколько раз кнопку DISPLAY ACCESS [PAIR/GROUP] до появления на дисплее следующих страниц.

- Страница In EQ

Эта страница дает Вам возможность установить взаимосвязь EQ (a-d) для Входных Каналов 1-32 и Каналов ST IN 1-4.

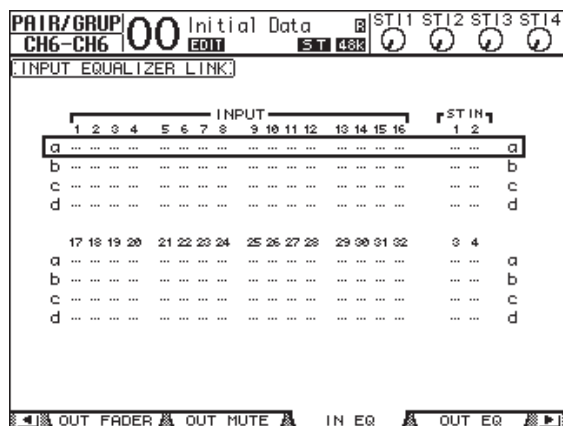

- Страница Out EQ

Эта страница дает Вам возможность установить взаимосвязь EQ (e-h) для Выходных Шин (1-8), Дополнительных Выходов (1-8) и Стерео Выхода.

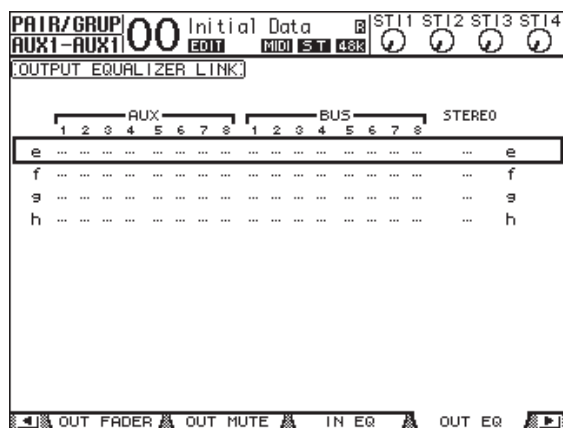

- Страница In Comp

Эта страница дает Вам возможность установить взаимосвязь Компрессора (i-l) для Входных Каналов 1-32.

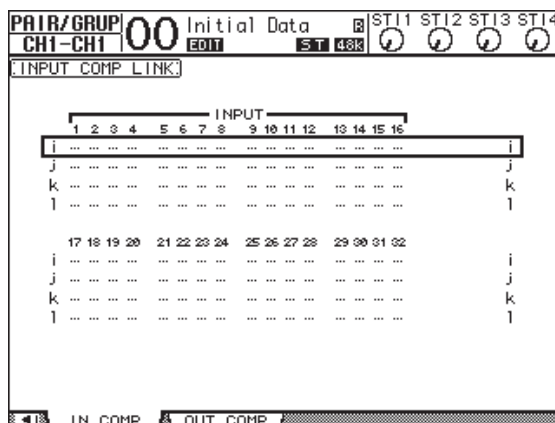

- Страница Out Comp

Эта страница дает Вам возможность установить взаимосвязь Компрессора (m-p) для Выходных шин (1-8), Дополнительных Выходов (1-8) и Стерео Выхода.

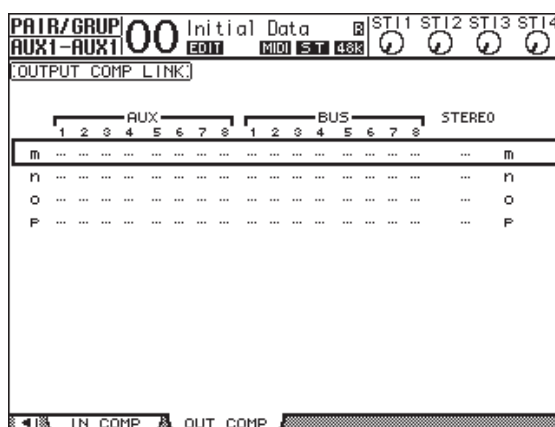

- Нажмите кнопку курсора вверх (▲) или вниз (▼), чтобы выбрать группу взаимосвязи, к которой Вы хотите добавить каналы.

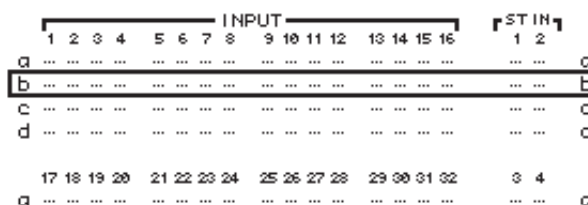

3 Нажмите кнопку [SEL] канала, который Вы хотите добавить к группе Компрессора или Эквалайзера - EQ.

Выбранный канал будет отмечен “

Пример: Входные Каналы 1-4, 7, 8, 12 и 14 были добавлены к группе каналов взаимосвязанных параметров EQ.

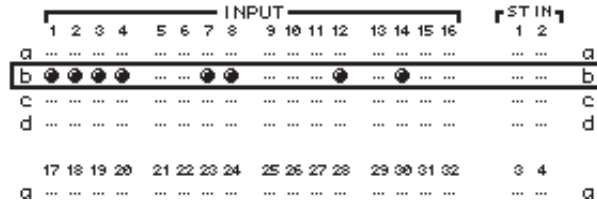

Замечание:

- Если Вы добавляете один из каналов пары к группе, второй канал пары автоматически добавляется к группе взаимосвязанных каналов.
- Вы можете также выбрать канал в другом режиме, переключая рабочие режимы.

4 Тем же способом, нажмите кнопку [SEL] для других каналов, которые Вы желаете добавить к группе взаимосвязанных каналов.

EQ или настройки параметров компрессора первого канала, который добавляется к группе, применяются ко всем последующим добавляемым каналам.

5 После того, как все каналы добавлены к группе, редактируйте параметры эквалайзера или параметры компрессора для одного из взаимосвязанных каналов.

Редактирование параметров эквалайзера (EQ) или параметров компрессора применяется ко всем взаимосвязанным каналам.

14 Внутренние Эффекты

Эта глава описывает, как использовать внутренние процессоры эффектов 01V96.

Внутренние Эффекты

01V96 содержит четыре внутренних процессора мульти-эффектов. Эти процессоры эффектов предлагают многочисленные типы эффектов, включая **эффекты реверберации, задержки, эффекты на основе модуляции и комбинированные эффекты**, специально предназначенные для использования с Объемным Звучом.

Примечание: Когда 01V96 работает на высокой дискретной частоте (88,2 кГц или 96 кГц), Вы можете использовать только два внутренних процессора эффектов.

Входы и выходы процессора могут быть направлены (подключены) к различным источникам. Например, входы процессора эффектов могут быть поданы от Дополнительных Отправок (Aux Sends) на Каналы ST IN (эффекты отправки/возврата). Процессоры эффектов могут также быть вставлены во Входные Каналы, Выходные Шины, Дополнительные Выходы (Aux Outs) или Стерео Выход. Процессоры эффектов 1 - 4 характеризуются двумя назначаемыми выходами и входами, и создают эффекты 1-in/2-out (один вход - два выхода) или 2-in/2-out (два входа - два выхода).

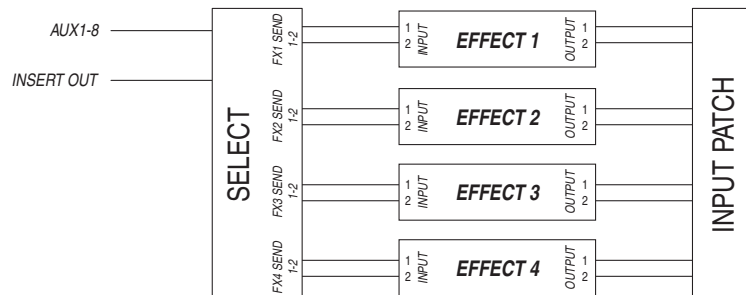

01V96 также имеет библиотеку Эффектов, которая содержит 44 пресетные и 84 пользовательские программы.

Использование Процессоров Эффектов через Дополнительные Отправки

Вы можете использовать процессоры эффектов через Дополнительные Отправки, патчируя (подключая) входы процессора эффектов к Дополнительным Выходам (Aux Outs) и выходы процессора эффектов к Каналам ST IN.

1 Вызов программы эффекта.

Обратитесь к стр. 179 для подробной информации о выборе программ эффекта.

2 Нажмите кнопку DISPLAY ACCESS [PATCH] несколько раз до появления на дисплее страницы Patch | Effect.

Эта страница дает Вам возможность патчить все входы и выходы процессоров Эффектов 1-4.

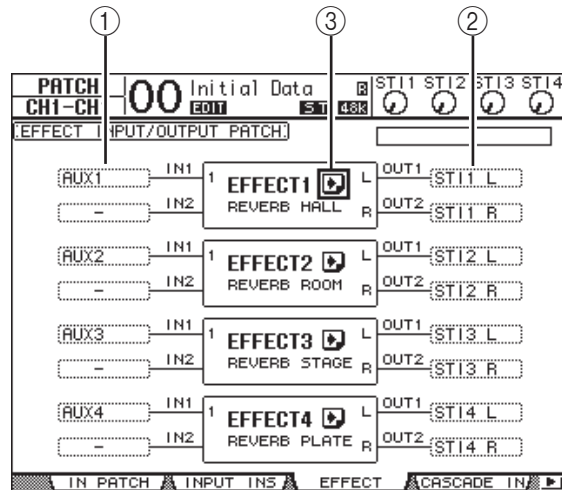

Эта страница содержит следующие параметры:

① IN

Эти ячейки параметра выбирают сигналы, которые будут поданы на процессоры эффектов.

② OUT

Эти ячейки параметра выбирают адресат выходных сигналов процессоров эффектов.

③ Кнопка

Эта кнопка вызывает страницы FX1 Edit-FX4 Edit, которые дают Вам возможность редактировать параметры эффекта.

3 Чтобы выбрать входной сигнал для процессора эффектов, переместите курсор в нужную ячейку параметра In, выберите сигнал следующих вариантов, и нажмите кнопку [ENTER].

- -.....Без назначения
- AUX1-8.....Дополнительные Отправки 1-8
- INS CH1-32.....Выход Вставки (Insert Out) Входных Каналов 1-32
- INS BUS1-8Выход Вставки Шин 1-8
- INS AUX1-8Выход Вставки Дополнительных Отправок 1-8
- INS ST-L/R.....Выход Вставки Стерео Выхода

Чтобы использовать внутренние процессоры эффектов через Дополнительные Отправки, выберите Aux 1-8 (в большинстве случаев).

Вы можете направить отдельный сигнал к другому входу программ эффекта 2-in/2-out

Замечание:

- Вы можете направить сигнал на несколько входов эффекта.
- Переместите курсор в ячейку параметра IN и нажмите кнопку [ENTER]. Появится окно Patch Select. Это окно дает возможность быстро выбрать входной источник.

4 Чтобы направить выходной сигнал процессора эффектов, переместите курсор в нужную ячейку параметра OUT, выберите адресат сигнала из следующих вариантов, затем нажмите [ENTER].

- -.....Без назначения
- CH1-32.....Входные Каналы 1-32
- ST IN 1L-ST IN 4R.....Каналы ST IN 1L-4R
- INS CH1-32.....Входного Канала
- INS BUS1-8.....Вход Вставки Шин 1-8
- INS AUX1-8.....Вход Вставки Дополнительных Выходов 1-8
- INS ST-L & INS ST-R...Вход Вставки Stereo Шины

Чтобы использовать внутренние процессоры эффектов через Дополнительные Отправки, выберите CH 1-32 или ST IN 1-4 (в большинстве случаев). Каналы, которые Вы здесь назначаете, станут каналами возврата эффектов. Вы можете подключить отдельный канал к другому выходу программы эффекта 1-in/2-out или 2-in/2-out для создания стереоэффектов.

Замечание:

- Если Вы выбираете Канал ST IN как адресат, Вы можете по отдельности сигналы каналов L и R. направлять
- Вы можете также использовать окно Patch Select, чтобы установить параметр ячейки OUT, как объяснено в п. 3.
- Количество входов, доступных для каждого эффекта, изменяется в зависимости от типа первоначально выбранных программ эффекта.

Примечание: Вы не можете выбрать канал как адресат нескольких сигналов эффекта. Если Вы выбираете канал, выбранный в другой ячейке параметра OUT, она переключит индикатор в положение “-” (без назначения).

5 Установите уровень Дополнительных Отправок (Aux Sends), направляемых на процессор эффектов.

Обратитесь к стр. 109 для информации об установке Дополнительных Отправок.

Примечание: Не поднимайте уровень Дополнительных Отправок (направленных на вход процессора эффектов) на каналах возврата эффектов. Иначе, сигнал возвратится в тот же канал, создавая сигнальную петлю, что в свою очередь может повредить громкоговорители.

Замечание: Используйте фейдер Мастер-режима, чтобы установить конечный выходной уровень Дополнительной Отправки. В это время, Вы можете просмотреть уровень на странице Meter | Master (см. стр. 35).

6 Установите уровень, панораму и EQ Входных Каналов, патчированных (подключенных) к выходам эффектов.

Замечание: Чтобы микшировать звук эффектов, возвращаемых через Дополнительные Отправки с первоначальным (оригинальным) звуком, установите параметр MIX BALANCE эффекта на 100 % (на выход подается только звук эффектов).

Вставка Внутренних Эффектов в Каналы

Вы можете вставить Внутренние Эффекты во Входные или Выходные Каналы (Шины 1-8, Дополнительные Шины 1-8 или Стерео Шину).

Примечание:

- Вы не можете использовать Выход и Вход Вставки для Каналов ST IN.
- Если эффекты вставлены в каналы, Вы не можете использовать эти эффекты через Дополнительные Отправки или вставлять их в другие каналы.

- 1 Выберите внутренний процессор Эффектов (1-4), затем вызовите программы эффекта.
- 2 Нажмите кнопку [SEL] Входного или Выходного Канала, в который вы хотите вставить выбранные эффекты.

Замечание: Нажатие кнопки STEREO [SEL] переключает между левым и правым каналами Стерео Шины.

- 3 Нажмите кнопку DISPLAY ACCESS [ϕ /INSERT/DELAY] несколько раз до появления на дисплее страницы ϕ /Ins/Dly | Insert .

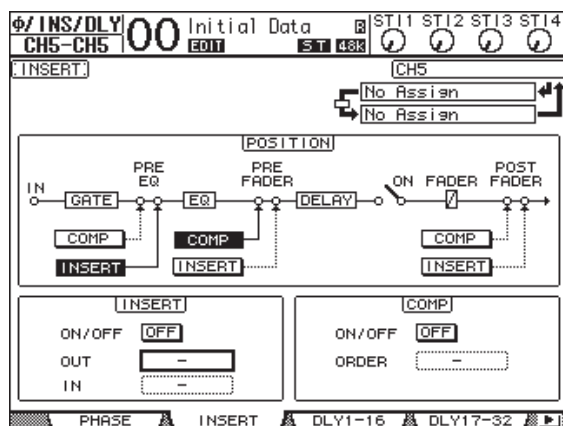

- 4 Выберите позицию вставки эффекта, используя кнопку INSERT в секции POSITION.
- 5 Переместите курсор в ячейку параметра OUT в секции INSERT, затем выберите входы процессора эффектов, выбранного в пункте 1.
 - FX1-1 & FX1-2.....Входы 1 и 2 Внутреннего Процессора Эффектов 1
 - FX2-1 & FX2-2.....Входы 1 и 2 Внутреннего Процессора Эффектов 2
 - FX3-1 & FX3-2.....Входы 1 и 2 Внутреннего Процессора Эффектов 3
 - FX4-1 & FX4-2.....Входы 1 и 2 Внутреннего Процессора Эффектов 4
- 6 Нажмите [ENTER] для подтверждения установки.
- 7 Переместите курсор в ячейку параметра IN секции INSERT, выберите выходы процессора эффектов, выбранного в пункте 1, затем нажмите [ENTER] для подтверждения установки.
- 8 Переместите курсор в кнопку ON/OFF в секции INSERT, затем нажмите [ENTER] для включения кнопки.
Теперь задействована вставка эффекта.

Замечание:

- После вставки эффектов в каналы, регулируйте параметр MIX BALANCE для эффектов, согласно типу эффектов и цели их применения.
- Переместите курсор в свободную ячейку параметра IN или OUT и нажмите кнопку [ENTER]. Появится окно Patch Select, которое дает Вам возможность быстро выбрать доступные пути для сигнала.

Редактирование Эффектов

Чтобы редактировать программы эффекта, вызванные на внутренние процессоры Эффектов 1-4, нажмите кнопку DISPLAY ACCESS [EFFECT] несколько раз до появления страницы Edit для процессора эффектов, параметры которого Вы хотите редактировать. Процессоры эффектов 1-4 соответствуют следующим страницам:

- Процессор Эффектов 1.....страница FX1 Edit
- Процессор Эффектов 2.....страница FX2 Edit
- Процессор Эффектов 3.....страница FX3 Edit
- Процессор Эффектов 4.....страница FX4 Edit

Эти страницы содержат следующие параметры эффекта.

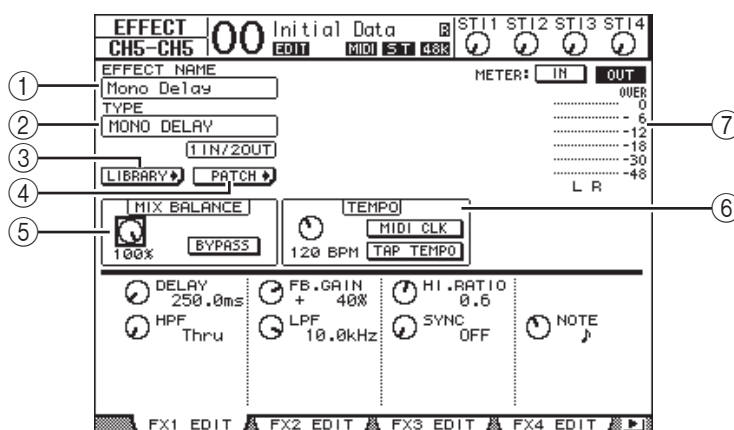

1 EFFECT NAME

Этот параметр отображает название программы эффекта, используемой процессором эффектов.

2 TYPE

Этот параметр отображает тип программы эффекта, используемой процессором эффектов.

Конфигурация ввода - вывода (I/O) программы эффекта отображается ниже этого параметра.

3 Кнопка LIBRARY

Переместите курсор в этот параметр, затем нажмите [ENTER], чтобы отобразить страницу библиотеки Library для выбранного процессора эффектов.

4 Кнопка PATCH

Переместите курсор в эту кнопку, затем нажмите [ENTER], чтобы отобразить страницу Patch | Effect, которая дает Вам возможность назначить сигналы на входы и выходы процессоров Эффектов 1-4.

5 MIX BALANCE

Эта кнопка параметра дает Вам возможность установить баланс между обработанными и необработанными сигналами. Когда параметр установлен на 0 %, слышен только необработанный сигнал. Когда параметр установлен на 100 %, слышен только обработанный сигнал. Включите кнопку BYPASS, чтобы обойти выбранный процессор эффектов.

⑥ **ТЕМПО**

Эта секция дает возможность установить темп и интервал выбранных эффектов, и отображает некоторые параметры, но только при выборе определенных типов эффекта. Используйте контроллер параметра на левой стороне этой секции, чтобы выбрать значение между 25BPM и 300BPM. Когда кнопка генератора синхронизации MIDI - MIDI CLK включена, 01V96 настраивает данные темпа - TEMPO (BPM) основываясь на информации MIDI синхронизации, поступающей на порт MIDI IN. Вы можете также определить темп, перемещая курсор к кнопке TAP TEMPO и дважды нажимая кнопку [ENTER]. 01V96 вычисляет темп, основанный на интервале времени между Вашими двумя сигналами (щелчками) кнопки [ENTER].

Замечание: Если выбран эффект Закрепления (Freeze), секция TEMPO отображает кнопки записи и воспроизведения используемого эффекта, состояние данных записи и область продвижения, которая указывает текущее состояние.

⑦ **Измерения (Meters)**

Эти индикаторы указывают входные или выходные уровни выбранного процессора эффектов. Выберите кнопку IN или кнопку OUT, чтобы отобразить входные уровни или соответственно уровни выхода.

Замечание: Вы можете также просмотреть входные и выходные уровни процессоров эффектов на странице Meter | Effect 1-4 (см. стр. 34).

Переместите курсор в параметр, который Вы хотите изменить, и, вращая колесо ввода данных или нажимая кнопки [INC]/[DEC], регулируйте установку. Вы можете сохранить отредактированные параметры в виде новой программы в библиотеке Эффектов (см. стр. 179).

Примечание: Вы не можете изменить тип эффектов на этой странице. Чтобы изменить тип эффектов, вызовите программу, которая использует нужный тип эффектов, из библиотеки Эффектов.

Дополнительные эффекты

Установка Дополнительных эффектов позволяет Вам расширить набор существующих внутренних эффектов. Дополнительные эффекты будут сохранены и вызваны из пресета #45 и последующих пресетных программ. Вы также можете сохранить отредактированные эффекты в Пользовательской программе 54 и последующих пользовательских программах. Более подробно о дополнительных (Add-On) эффектах смотри Руководство по Установке, входящее в комплект Ваших Дополнительных Эффектов.

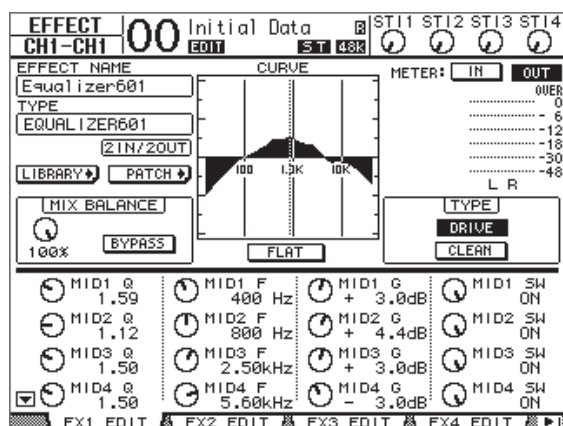

Плагины

Если Вы установили плату mini-YGDAI, которая поддерживает функцию Эффектов, Вы можете использовать плагины эффектов в дополнение к внутренним процессорам эффектов.

Вы можете направить сигналы Шин или выходы вставки канала на вход плагина. Выход плагина может быть направлен к Входным Каналам или на входы вставки канала.

Чтобы использовать плагины эффектов, нажмите кнопку [EFFECT] несколько раз до появления на дисплее страницы Effect | P-In Edit.

За более подробной информацией об использовании плагинов обратитесь к руководству пользователя платы.

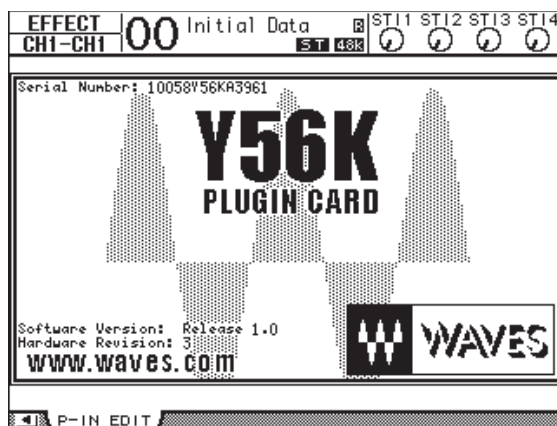

С июля 2004, 01V96 поддерживает следующие платы плагинов. Посетите веб-сайт Yamaha (<http://www.yamahaproaudio.com/>) для получения последней информации о совместимых платах.

- Waves.....Y56K

Настройки платы Y56K сохраняются в памяти самой платы при сохранении сцен, и вызываются при каждом вызове сцены. Настройки не хранятся в памяти сцен 01V96, поэтому они не поддерживают Глобальные функции Вставки, Сортировки и Автоматического Обновления сцен памяти.

Примечание: Плата Y56K поддерживает сцены #1-96. При вызове сцены #97 и последующих сцен, настройки платы Y56K не ответят. (В этом случае появится предупредительное сообщение).

15 Память Сцен

Эта глава описывает Память Сцен, которые сохраняют параметры микширования 01V96 и назначения эффектов.

Память Сцен

Блоки памяти сцен дают Вам возможность сохранить установки параметров микширования каналов 01V96 и настройки параметров внутренних процессоров эффектов как “Сцену” (“Scene”) в специальной области памяти. Есть 99 блоков памяти Сцен, и Вы можете вызвать любую Сцену, используя страницы дисплея или контроллеры на панели управления.

Замечание:

- Вы можете вызывать Сцены, передавая сообщения Изменения Программы от внешних MIDI устройств (см. стр. 219).
- Вы можете копировать блоки памяти Сцен на внешние MIDI устройства, используя Передачу Массива MIDI Данных (MIDI Bulk Dump) (см. стр. 226).

Что Сохраняется в Сцене?

В Сцене сохраняются следующие параметры:

Сцена	Параметры
Параметры микширования	Все фейдеры каналов (и контроллеры уровня)
	Уровни Отправки каналов на Дополнительные Выходы (Aux Out) 1-8
	Уровни Дополнительных Выходов 1-8 и Выходных Шин
	Установки всех канальных кнопок [ON]
	Установки Фазы каналов
	Все установки Аттenuаторов каналов
	Все установки Задержек каналов (исключение Каналы ST IN)
	Все установки Компрессоров Каналов (исключая Каналы ST IN)
	Установки Гейтов Входных Каналов (исключая Каналы ST IN)
	Настройки эквалайзеров всех каналов (EQ)
	Настройки Панорамы всех каналов
	Маршрутизация всех каналов
	Фейдерные группы, Группы отключения звука, Мастер Фейдерных Групп, Мастер групп Отключения Звуча, Группы взаимосвязанных параметров EQ и Компрессоров
Все установки парных каналов	
Параметры эффектов	Программы эффекта, выбранные для процессоров Эффектов 1-4 и настройки их параметров.
Дистанционный режим (Remote Layer)	Положение фейдера и кнопки [ON] (только, когда Адресат Дистанционного Управления (Remote Control Target) установлен в USER DEFINED (определен пользователем))
Установки Сцен	Названия Сцен и настройки Времени Фейдирования
Входное Патчирование	Выбранный библиотечный номер Входного Патча
Выходное Патчирование	Выбранный библиотечный номер Выходного Патча

Примечание:

- Сцены сохраняют библиотечные номера Входного и Выходного Патчирования, которые использовались во время сохранения Сцены, но исключают редактирование Входного и Выходного патчирования.
- Если Вы не сохраняете отредактированное Входное или Выходное патчирование в библиотеке, вызов Сцены может изменить текущее патчирование.

Номера Сцен

Блоки памяти сцен пронумерованы с #U или от #00 до #99. Вы можете сохранять Сцены в блоках памяти Сцены #01-99. Когда Вы вызываете Сцену, номер памяти Сцены появляется вверху страницы дисплея.

Память Сцены #00 - специальное постоянное запоминающее устройство, которое содержит настройки всех параметров микширования по умолчанию. Чтобы сбросить все параметры микширования на 01V96 к их значениям по умолчанию, вызовите память Сцены #0.

Также, пункт Initial Data Nominal на странице Setup | Prefer1 (см. стр. 230), дает Вам возможность определить, установлены ли фейдеры Входного Канала на 0 дБ или на -* дБ, когда вызвана память Сцены #0.

Память Сцены “Ud” - специальное постоянное запоминающее устройство, которое содержит настройки параметров микширования, которые были установлены перед последней выбранной или сохраненной Сценой. Чтобы отменить или восстановить вызов памяти Сцены и операции памяти, вызовите память Сцены #U.

Когда Вы редактируете параметры после вызова Сцены, появляются индикаторы редактирования (Edit) (“EDIT” вверху дисплея), указывая, что настройки параметров микширования больше не соответствуют таковым из Сцены, выбранной последний раз. Содержание Буфера Редактирования (Edit Buffer) (где сохранены текущие параметры микширования), сохраняется даже при выключенном 01V96. Это позволяет 01V96 восстанавливать отредактированные настройки параметров микширования после включения питания.

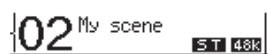

Дисплей

Содержание выбранной памяти Сцены #2 соответствует текущим настройкам параметров на 01V96, и индикатор Редактирования (Edit) выключен.



Индикатор редактирования

Параметры выбранной памяти Сцены #2 были отредактированы. Поэтому, появляются индикаторы редактирования (Edit), указывая, что текущие параметры 01V96 не соответствуют памяти Сцены #2.

Сохранение и Вызов Сцен

Вы можете сохранять и вызывать Сцены, нажимая кнопки на панели управления или используя специализированную страницу памяти Сцены на дисплее.

Примечание:

- При сохранении Сцен, удостоверьтесь, что нет в Буфере Редактирования параметров, которые Вы не хотите сохранить. Убедитесь, что никакие настройки параметров, особенно фейдеры, не были случайно изменены.
- Если Вы не уверены в содержании Буфера Редактирования (Edit Buffer), вызовите последнюю Сцену, сделайте необходимые поправки, затем сохраните Сцену. Вы можете на всякий случай сохранить текущую Сцену в свободном блоке памяти Сцены.

Сохранение и Вызов Сцен при помощи кнопок SCENE MEMORY

Вы можете использовать кнопки SCENE MEMORY для сохранения и вызова Сцены.

- 1 **Отредактируйте параметры микширования на 01V96 так, как Вы хотите сохранить в Сцене.**
- 2 **Нажмите кнопки SCENE MEMORY [▲] или [▼], чтобы выбрать номер памяти Сцены.**
Если Вы выбираете другую память Сцены кроме выбранной, ее номер будет мигать на дисплее.
Блоки памяти сцены #U (“Ud”) и #0 (“00”) - специальные блоки памяти только для чтения, в которых Вы не можете сохранить Сцены. Также, Вы не можете их сохранить в блоках памяти Сцены, защищенных от записи (см. стр. 168).
- 3 **Нажмите кнопку SCENE MEMORY [STORE].**
Появится окно Редактирования Названия (Title Edit), которое позволяет Вам дать название Сцене, которая будет сохранена.

Замечание: Вы можете отключить это окно, выключив параметр Store Confirmation на странице DIO/Setup | Prefer1 (см. стр. 230). В этом случае, сохраненная Сцена будет иметь то же название, что и последняя выбранная сцена.

- 4 **Введите название, переместите курсор в кнопку ОК, затем нажмите [ENTER].**
Окно Редактирования Названия будет закрыто и текущая Сцена сохранена в выбранной памяти Сцены.
- 5 **Для вызова Сцены, нажмите кнопки SCENE MEMORY [▲] или [▼], чтобы выбрать номер памяти Сцены, затем нажмите кнопку SCENE MEMORY [RECALL].**

Замечание: Если Вы включите опцию Recall Confirmation на странице DIO/Setup | Prefer1, то окно подтверждения вызова Сцены для вызываемых Сцен появится прежде, чем Сцена будет вызвана (см. стр. 230).

Сохранение и Выбор Сцен с использованием страницы Памяти Сцены

На странице Памяти Сцены (Scene Memory), Вы можете сохранить, вызвать, защитить от записи, удалить и редактировать названия Сцен.

- 1 Установите параметры микширования на 01V96 в значения, которые Вы хотите сохранить как Сцену.
- 2 Нажмите кнопку DISPLAY ACCESS [SCENE] несколько раз до появления на дисплее страницы Scene | Scene.

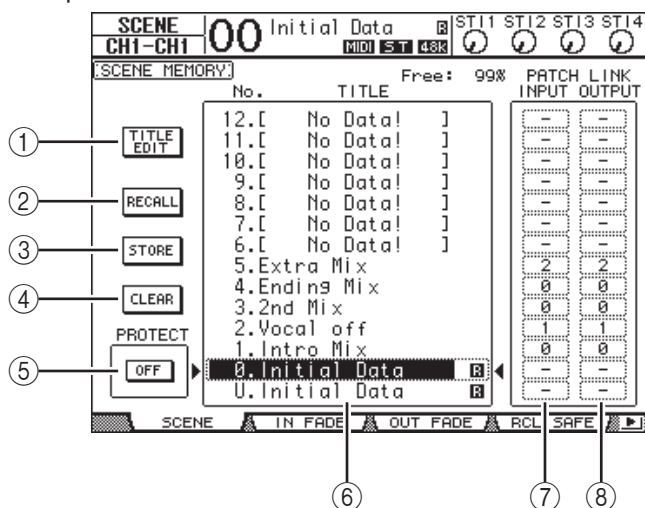

- 3 Вращая колесо ввода данных, или нажимая кнопки [INC]/[DEC], выберите память Сцены, переместите курсор в одну из следующих кнопок, затем нажмите [ENTER].

① TITLE EDIT

Выберите эту кнопку, чтобы отобразить окно Редактирования Названия (Title Edit), которое дает возможность Вам редактировать название выбранной Сцены.

② RECALL

Эта кнопка вызывает содержание выбранной памяти Сцены.

③ STORE

Эта кнопка сохраняет текущую Сцену в выбранной памяти Сцены. По умолчанию, окно подтверждения появляется прежде, чем Вы сохраняете Сцену.

④ CLEAR

Эта кнопка удаляет содержание выбранной памяти Сцены.

⑤ PROTECT ON/OFF

Эта кнопка включает и выключает защиту от записи содержания выбранной памяти Сцены. Пиктограмма замка (🔒) появляется рядом с названием памяти Сцены, которая защищена от записи.

⑥ Библиотечный список

Блоки памяти Сцены 01-99 перечислены в библиотечном списке названий памяти. Названия сохраненных Сцен обозначены в столбце названия. Сообщение “Нет Данных!” - “No Data!” появляется в столбце названия свободных библиотечных блоков памяти. Выбранная память обведена пунктирной линией и выделена между отметками ► и ◀.

⑦ PATCH LINK INPUT

Эти параметры указывают сохраненные номера библиотеки Входного Патчирования, выбранные во время Сцены. Когда Вы вызываете Сцену, Входные или Выходные патчи также выбираются. Вы можете также переместить курсор в ячейку параметра и изменить библиотечные номера.

⑧ PATCH LINK OUTPUT

Эти параметры указывают сохраненные номера библиотеки Выходного Патчирования, выбранные во время Сцены. Когда Вы вызываете Сцену, Входные или Выходные патчи также выбираются. Вы можете также переместить курсор в ячейку параметра и изменить библиотечные номера.

Автоматическое Обновление Памяти Сцены

Если функция Scene MEM Auto Update на странице Setup | Prefer1 (см. стр. 230), включена, редактирование параметра сохраняется автоматически в Скрытой памяти (Shadow), которая доступна для каждой Сцены. Это и есть **функция Автоматического Обновления - Auto Update**.

Если функция Auto Update задействована, редакция параметров, сделанная после того, как Сцена была выбрана, сохраняется в Скрытой (Shadow) памяти Сцены. Когда Вы снова повторно вызываете Сцену, содержание Первоначальных и Скрытых блоков памяти вызывается поочередно.

Поэтому, **даже после того, как Вы вызываете Первоначальную память Сцены, Вы можете вызвать отредактированную версию из Скрытой памяти, чтобы восстановить последнюю редакцию.**

Если индикатор “EDIT” появляется вверху дисплея, из Скрытой памяти выбрана отредактированная версия.

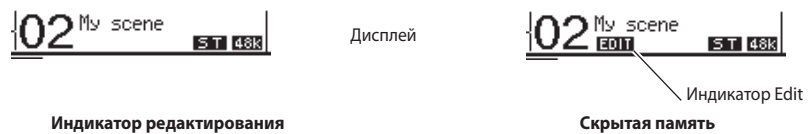

Если вызвана Скрытая (Shadow) память, отредактированная версия сохраняется, при сохранении Сцены. (Содержание Первоначальных и Скрытых блоков памяти становится идентичным).

Фейдирование Сцен

Вы можете определить время, которое требуется фейдерам Входных и Выходных Каналов (или регуляторам уровня), чтобы переместиться в их новые позиции при выборе Сцены. Это называют Временем Фейдирования или Постепенного изменения (Fade Time), которое может быть установлено для каждого канала в диапазоне 00.0 - 30.0 секунд (с интервалом 0.1 секунды). Установка Fade Time сохраняется в каждой Сцене.

Фейдирование Входных Каналов

Чтобы установить Время Постепенного изменения для Входных Каналов 1-32 и Каналов ST IN 1-4, нажмите кнопку DISPLAY ACCESS [SCENE] несколько раз до появления на дисплее страницы Scene | In Fade. Переместите курсор в ячейку параметра необходимого канала, затем, вращая колесо ввода данных или нажимая кнопки [INC]/[DEC], измените установку Времени Фейдирования (Fade Time).

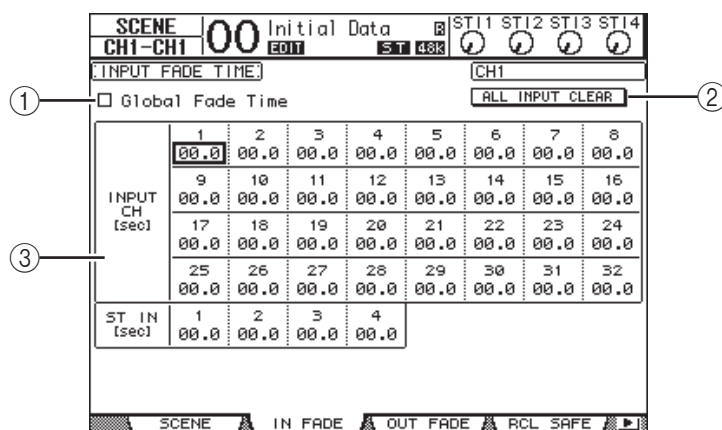

① Global Fade Time

Когда включена данная функция, вызванная Сцена использует указанное Время Постепенного изменения. Установка, сохраненная в выбранной Сцене, временно игнорируется. Эта функция работает совместно со страницей Out Fade.

② ALL INPUT CLEAR

Эта кнопка сбрасывает к 00.0 секундам все установки Времени Фейдирования (Fade Time) канала на странице.

③ INPUT CH1-32/ST IN 1-4

Эти параметры дают возможность установить Время Постепенного изменения для каждого Входного Канала в диапазоне 00.0 - 30.0 секунд. Установка Fade Time для одного из каналов пары, работает в унисон с его партнером.

Замечание:

- Если Вы используете фейдер при канальном фейдировании, установка Времени Фейдирования (Fade Time) фейдера временно игнорируется.
- Вы можете копировать Время Фейдирования, выбранного Входного Канала ко всем Входным Каналам, дважды нажимая кнопку [ENTER], для отображения окна копирования. Это удобно, когда Вы желаете установить Время Фейдирования для всех каналов одновременно.

Фейдирование Выходных Каналов

Чтобы установить Время Постепенного изменения (Fade Time) для Выходных Каналов (Сtereo Выход, Выходные Шины 1-8, Дополнительные Выходы 1-8), нажмите кнопку DISPLAY ACCESS [SCENE] несколько раз до появления на дисплее страницы Scene | Out Fade.

Основная операция аналогична таковой на странице In Fade.

SCENE	00	Initial Data	ST11	ST12	ST13	ST14			
CH4-CH4	00	EXIT	ST 03%						
[OUTPUT FADE TIME]		BUS1							
<input type="checkbox"/> Global Fade Time									
[ALL CLEAR]									
①	BUS [sec]	1	2	3	4	5	6	7	8
		00.0	00.0	00.0	00.0	00.0	00.0	00.0	00.0
②	AUX [sec]	1	2	3	4	5	6	7	8
		00.0	00.0	00.0	00.0	00.0	00.0	00.0	00.0
③	STEREO [sec]	00.0							
④	INPUT MASTER [sec]	A	B	C	D	E	F	G	H
		00.0	00.0	00.0	00.0	00.0	00.0	00.0	00.0
⑤	OUTPUT MASTER [sec]	Q	R	S	T				
		00.0	00.0	00.0	00.0				
SCENE IN FADE OUT FADE RCL SAFE									

① BUS1- 8

Эти параметры дают возможность Вам установить Время Постепенного изменения (Fade Time) для каждой Выходной Шины (1-8) в диапазоне 00.0 - 30.0 секунд.

② AUX1- 8

Эти параметры дают возможность Вам установить Время Постепенного изменения для Дополнительных Выходов (Aux Outs) 1-8.

③ STEREO

Этот параметр дает возможность Вам установить Время Постепенного изменения для Stereo Выхода.

④ INPUT MASTER A-H

Эти параметры позволяют Вам установить Время Фейдирования для Мастера Входных Фейдерных групп A-H.

⑤ OUTPUT MASTER Q-T

Эти параметры позволяют Вам установить Время Фейдирования для Мастера Выходных Фейдерных групп Q-T.

Замечание: Вы можете копировать Время Фейдирования выбранного Выходного Канала, для всех Входных Каналов, дважды нажимая кнопку [ENTER].

Сохраняемый Вызов Сцен

При вызове Сцены, устанавливаются все соответствующие параметры микширования. Однако, в некоторых ситуациях, **Вы можете сохранить текущие настройки некоторых параметров на некоторых каналах, используя функцию Сохраняемого Вызова - Recall Safe.** Установки Сохраняемого Вызова сохраняются в блоках памяти Сцены. Чтобы установить функцию Сохраняемого Вызова (Recall Safe), нажмите кнопку DISPLAY ACCESS [SCENE] несколько раз до появления на дисплее страницы Scene | Rcl Safe.

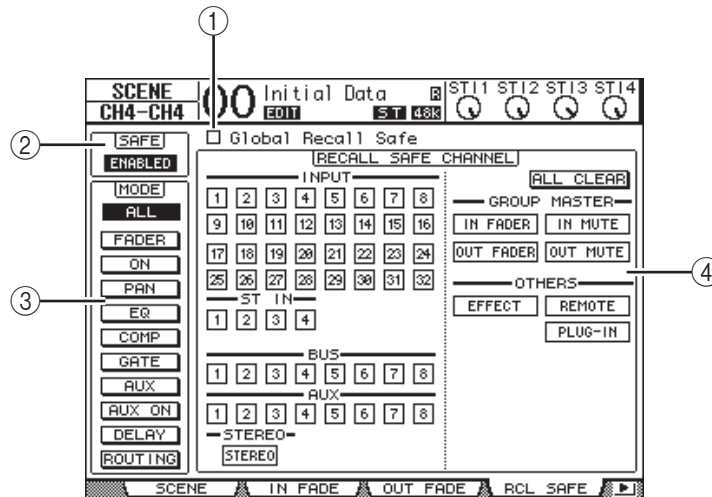

① Global Recall Safe

Когда эта функция включена, параметры Сохраняемого Вызова в блоках памяти Сцены игнорируются и сохраняются текущие настройки параметров.

② SAFE

Этот параметр включает и выключает функцию Сохраняемого Вызова (Recall Safe).

③ MODE

Следующие кнопки MODE определяют, какие параметры канала останутся незатронутыми вызовом Сцены. Кнопки MODE соответствуют следующим параметрам:

- **ALL**.....Все параметры
- **FADER**.....Фейдеры каналов (или контроллеры уровня)
- **ON**.....Параметры включения и выключения канала
- **PAN**.....Параметры Панорамы канала
- **EQ**.....Параметры Эквалайзера канала
- **COMP**.....Параметры Компрессора канала
- **GATE**.....Параметры Гейта канала
- **AUX**.....Уровни Дополнительной Отправки канала
- **AUX ON**.....Параметры включения и выключения Дополнительной Отправки
- **DELAY**.....Параметры Задержки канала
- **ROUTING**.....Параметры Маршрутизации канала

Замечание: Кнопка ALL исключает все другие кнопки.

④ Секция RECALL SAFE CHANNEL

Этот раздел дает возможность выбрать, какие каналы останутся незатронутыми вызываемой Сценой, включая Входные Каналы 1-32, Каналы ST IN 1-4, Выходные Шины 1-8, Дополнительные Выходы 1-8, Стерео Выход, внутренние процессоры эффектов. Функция Сохраняемого Вызова (Recall Safe) эффективна на каналах и эффектах, кнопки которых включены.

Сортировка Сцен

Вы можете сортировать Сцены в блоках памяти Сцены.

- 1 Нажмите кнопку DISPLAY ACCESS [SCENE] несколько раз до появления на дисплее страницы Scene | Sort.

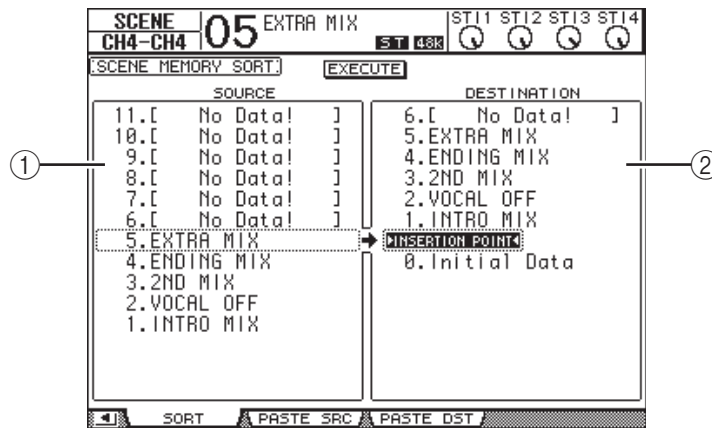

- 2 Переместите курсор в список SOURCE (1) в левом столбце. Затем, вращая колесо ввода данных или нажимая кнопки [INC]/[DEC], выберите память Сцены, которую Вы желаете переместить.
- 3 Переместите курсор в список DESTINATION (2) в правом столбце, и, вращая колесо ввода данных или нажимая кнопки [INC]/[DEC], выберите позицию, в которую Вы хотите переместить исходную память Сцены.
- 4 Нажмите [ENTER], чтобы переместить исходную память Сцены в указанный адресат. Номера памяти Сцены будут соответственно обновлены.

Копирование и вставка сцены (Глобальная вставка)

Любые настройки канала и параметры для выбранной сцены можно копировать и вставлять их в одну или несколько сцен. Эта функция очень удобна, если Вы желаете применить отредактированные настройки параметров выбранной сцены к другим сценам.

- 1 Нажмите кнопку DISPLAY ACCESS [SCENE] несколько раз до появления на дисплее страницы Paste SRC.

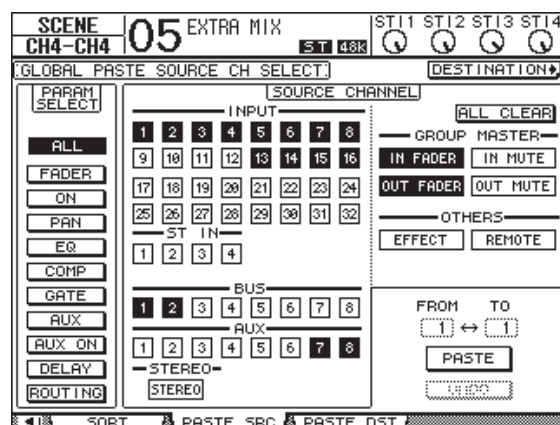

15

Память Сцен

- 2 С помощью кнопок управления курсором, кнопка [SEL] или колеса ввода данных выберите категорию параметра, а затем с помощью кнопки [ENTER] или кнопка [INC/DEC] выберите исходный канал для копирования.
Номер исходного канала подсвечивается.
Можно выбрать также один из Мастеров Группы (Group Master), встроенных Эффектов (Effect) и определенный пользователем Режим Дистанционного Управления (User Defined Remote layer) для копирования исходных данных.
- 3 С помощью кнопок управления курсором или колеса ввода данных выберите параметр источника для копирования, а затем нажмите кнопку [ENTER].
- 4 Нажмите кнопку DISPLAY ACCESS [SCENE] несколько раз до появления на дисплее страницы Paste DST.

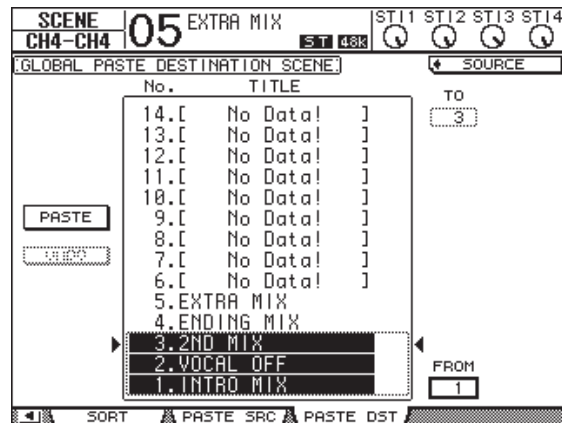

- 5 С помощью колеса ввода данных или кнопка [INC/DEC] выберите сцену (или сцены) для вставки.
Сцены, выбранные между точками FROM (От) и TO (До, включительно) становятся местом назначения для вставки. Одновременно можно осуществить вставку до 10 сцен одновременно.
- 6 С помощью кнопок управления курсором выберите кнопку вставки PASTE, а затем нажмите кнопку [ENTER], чтобы вставить настройки.
Невозможно вставить настройки в сцену, защищенную от записи.
Чтобы восстановить предыдущие настройки, которые действовали до выполнения операции вставки, щелкните кнопку UNDO (Отмена), а затем нажмите кнопку [ENTER]. Однако, если после выполнения операции вставки, настройки сцены изменялись (например, при сохранении, стирании или сортировке сцены), а также в случае приема данных сцены посредством пересылки массива данных MIDI, функция отмены UNDO не действует. Кроме того, следует иметь в виду, что у Вас не будет возможности отменить операцию после выключения панели.

16 Библиотеки

Эта глава описывает различные библиотеки 01V96.

Библиотеки

01V96 оснащен семью библиотеками, которые дают возможность Вам сохранить данные Канала, Входного Патча, Выходного Патча, Эффекты и другие данные. Вы можете также быстро вызвать эти данные из библиотек, чтобы восстановить предыдущие значения параметра.

01V96 располагает следующими библиотеками:

- Библиотека Канала
- Библиотека Входного Патча
- Библиотека Выходного Патча
- Библиотека Эффектов
- Библиотека Гейта
- Библиотека Компрессора
- Библиотека Эквалайзера

Замечание:

- Вы можете сохранить данные библиотек на жесткий диск компьютера, используя программу Studio Manager. Убедитесь, что важные данные сохранены в резервной копии.
- Вы можете также сохранить библиотечные данные на внешнем MIDI устройстве, типа файлера MIDI данных, используя функция передачи Массива MIDI Данных (см. стр. 226).

Общие Операции Библиотек

Большинство библиотечных функций аналогичны для всех библиотек.

1 Используйте кнопки на верхней панели для определения местонахождения нужных библиотечных страниц.

Процедура определения местонахождения библиотечных страниц изменяется в зависимости от библиотеки. Обратитесь к последнему разделу этой главы для информации, как отобразить необходимую библиотечную страницу. Пример ниже предполагает, что Вы определили местонахождение страницы библиотеки Входного Патча.

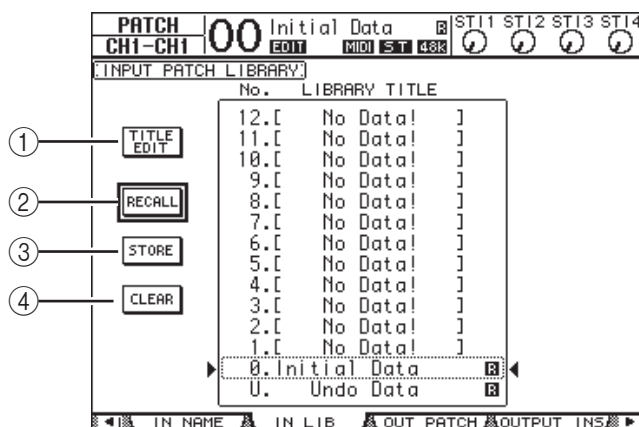

Список названий библиотечной памяти отображен в середине страницы. Сообщение “No Data!” - “Нет Данных!” появляется в колонке названий свободных библиотечных блоков памяти. Пиктограмма “R” отображается рядом с названием пресетных блоков памяти предназначенных только для чтения. Вы не можете сохранить, очистить или редактировать названия этих блоков памяти. Блоки памяти #0 и #U - специальные блоки памяти только для чтения. Вызов памяти #0, предназначен для того, чтобы сбросить настройки параметров к их значениям по умолчанию. Вызов памяти #U предназначен для отмены операции вызова памяти и сохранения.

- 2 **Вращая колесо ввода данных, или нажимая кнопки [INC]/[DEC], выберите нужную память.**
Выбранная память появляется в пунктирном поле.
- 3 **Переместите курсор в одну из следующих функциональных кнопок, затем нажмите [ENTER].**
 - ① **TITLE EDIT**
Эта кнопка отображает окно Редактирования Названия (Title Edit), которое дает возможность Вам редактировать название выбранной памяти. Переместите курсор в кнопку ОК, затем нажмите [ENTER] для подтверждения отредактированного названия. Обратитесь к странице 30 для подробной информации о вводе знаков.
 - ② **RECALL**
Эта кнопка вызывает содержание выбранной библиотечной памяти. При включения параметра Recall Confirmation на странице DIO/Setup | Prefer1, 01V96 отображает окно подтверждения вызова памяти.
 - ③ **STORE**
Эта кнопка сохраняет настройки параметров выбранной памяти. Прежде, чем Вы сохраните параметры, Вы можете ввести или отредактировать название, используя окно Редактирования Названия. Обратитесь к стр. 30 для подробной информации относительно ввода знаков.
Вы можете отключить окно Редактирования Названия (Title Edit), выключив параметр Store Confirmation на странице DIO/Setup | Prefer1. Если Вы обходите окно Редактирования Названия, название “Новые Данные” - “New Data” будет использоваться как название для памяти Сцены.
 - ④ **CLEAR**
Эта кнопка удаляет содержание выбранной памяти. После нажатия [ENTER] 01V96 отображает окно подтверждения. Чтобы выполнить операцию, переместите курсор в кнопку YES в окне подтверждения, затем нажмите [ENTER].

***Примечание:** Если Вы выбираете память, которая уже содержит настройки параметров, и выполняете операцию удаления, параметры будут потеряны. Удостоверьтесь, что Вы не удалили важные параметры.*

Использование Библиотек

Библиотека Канала

Библиотека канала дает возможность сохранять и вызывать настройки параметров Входного и Выходного Канала. Библиотека содержит два пресетных блока памяти и 127 пользовательских (читаемых и перезаписываемых) блоков памяти.

Вы можете вызывать из библиотеки Канала только параметры для выбранных каналов. Например, Вы не можете вызвать настройки параметров Входных Каналов 1-32 на Каналы ST IN 1-4, Выходные Шины 1-8, Дополнительные Выходы 1-8 или Стерео Выход, исключая блоки памяти #0 и #1, которые могут быть выбраны для любых каналов. Руководствуйтесь следующими инструкциями для использования библиотеки Канала.

- 1 Нажмите кнопку DISPLAY ACCESS [VIEW] несколько раз до появления на дисплее страницы View | Library.

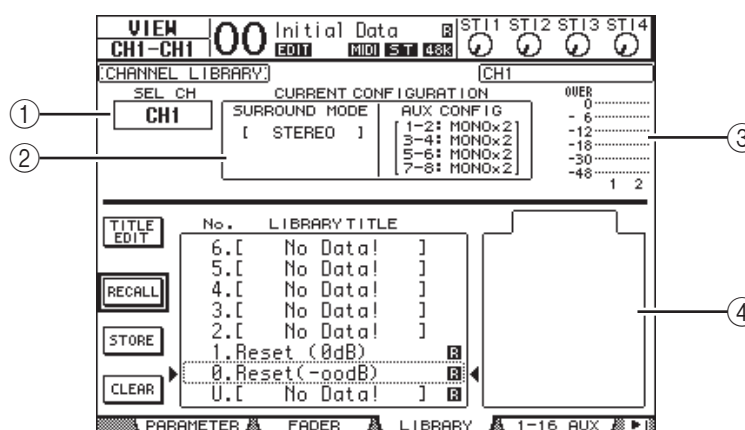

① **SEL CH**

Этот параметр указывает выбранный канал.

② **Секция CURRENT CONFIGURATION**

Если выбранный канал - Входные Каналы (1-32) или Каналы ST IN (1-4), здесь отображается информация о режиме Объемного Звука (Surround) и Дополнительных (Aux) Отправках.

③ **Индикаторы уровня**

Эти индикаторы указывают уровни выбранного канала и парного канала.

④ **STORED FROM**

Этот параметр указывает канал, для которого настройки параметров были первоначально сохранены в выбранной библиотечной памяти. Если выбранная библиотечная память содержит установки Входных Каналов 1-32 и Каналов ST IN 1-4, информация о режиме Объемного Звука (Surround) и Дополнительной Отправки для парного канала также отображается ниже этого параметра.

- 2 Используйте кнопки LAYER для выбора режима. Затем, нажимая кнопки [SEL], выберите каналы.

Подробнее о функциях Сохранения (Store) и Вызова (Recall) см. “Общие Операции Библиотек” на стр. 175.

Если тип канала выбранной памяти не соответствует типу канала адресата, сигнальная отметка (▲) и слово “CONFLICT” - “КОНФЛИКТ” появится рядом с параметром STORED FROM. Это указывает, что Вы пробуете вызвать запрещенные параметры на выбранный канал.

Предупреждающие индикаторы также появляются, когда параметры режима Объемного Звука и другие не канальные параметры, первоначально сохраненные в памяти, не соответствуют каналу адресата. Однако, если тип канала памяти и канала адресата соответствуют, Вы можете повторно вызвать параметры даже с предупреждающими индикаторами. (Для несоответствующих параметров, 01V96 будет использовать настройки параметров в памяти, которая должна быть вызвана).

Следующие пресетные блоки памяти доступны для библиотеки Канала.

№.	Название пресета	Описание
0	Reset (-∞ dB)	Этот пресет сбрасывает все параметры выбранного канала к их начальным значениям, и устанавливает уровень канальных фейдеров на -∞ дБ.
1	Reset (0 dB)	Этот пресет сбрасывает все параметры выбранного канала к их начальным значениям, и устанавливает уровень канальных фейдеров на 0 дБ (то есть, номинал).

Библиотека Входного Патча

Библиотека Входного Патча (Input Patch) дает возможность сохранять и вызывать все параметры Входного Патчирования. Библиотека содержит один пресетный блок памяти и 32 пользовательских (читаемых и перезаписываемых) блоков памяти.

Для доступа к библиотеке, нажмите кнопку DISPLAY ACCESS [PATCH] несколько раз до появления на дисплее страницы Patch | IN LIB. Более подробно на стр. 175.

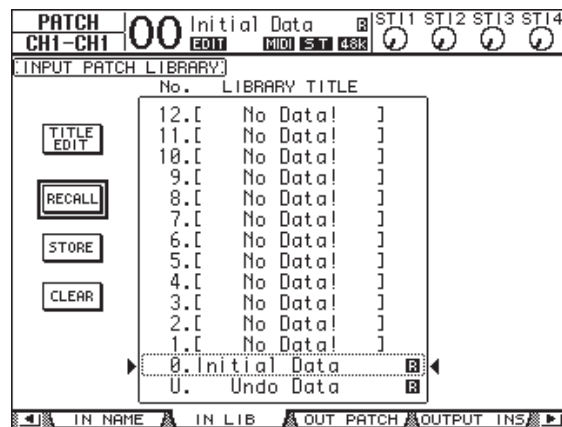

Пресетная память Входного Патча #0, содержит следующие настройки параметров:

Входные Каналы 1-16	Разъемы INPUT 1-16
Входные Каналы 17-24	Каналы ADAT IN 1-8
Входные Каналы 25-32	Каналы Слота 1-8
Каналы ST IN 1-4	Выходы 1 и 2 внутренних процессоров эффектов 1-4

Библиотека Выходного Патча

Библиотека Выходного Патча дает возможность сохранять и вызывать все настройки параметров Выходного Патча. Библиотека содержит один пресетный блок памяти и 32 пользовательских (читаемых и перезаписываемых) блоков памяти.

Чтобы обратиться к библиотеке Выходного Патча, нажмите кнопку DISPLAY ACCESS [PATCH] несколько раз до появления на дисплее страницы Patch | Out LIB.

Более подробно на стр. 175.

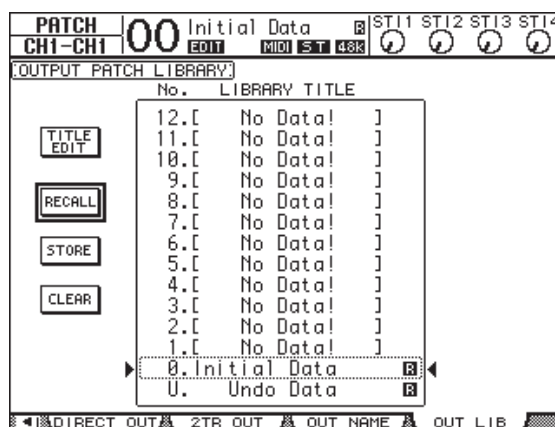

Пресетный Выходной Патч #0 содержит следующие параметры настройки:

Выходные каналы слота 1-8	Выходные Шины 1-8
Выходные каналы слота 9-16	Выходные Шины 1-8
Каналы ADAT OUT 1-8	Выходные Шины 1-8
Разъемы OMNI OUT 1-4	Дополнительные Выходы 1-4

Библиотека Эффектов

Библиотека Эффектов дает возможность сохранять и вызывать программы процессоров Эффектов 1-4. Библиотека содержит 44 пресетные программы и 84 пользовательские (читаемые и перезаписываемые) программы.

Примечание: Библиотека Эффектов общедоступна для процессоров Эффектов 1-4. Однако, только процессоры Эффектов 1 и 2 могут вызвать Эффект 19 "HQ Pitch" и Эффект 42 "Freeze".

Чтобы сохранить и вызвать установки из библиотеки, Вы должны определить местонахождение соответствующей страницы процессора Эффектов.

Чтобы обратиться к библиотеке Эффектов, нажмите кнопку DISPLAY ACCESS [EFFECT] несколько раз, до появления страницы нужного процессора Эффектов.

Каждый процессор Эффектов содержит следующие библиотечные страницы:

- Библиотека Внутреннего Процессора Эффектов 1.....Страница FX1 Lib
- Библиотека Внутреннего Процессора Эффектов 2.....Страница FX2 Lib
- Библиотека Внутреннего Процессора Эффектов 3.....Страница FX3 Lib
- Библиотека Внутреннего Процессора Эффектов 4.....Страница FX4 Lib

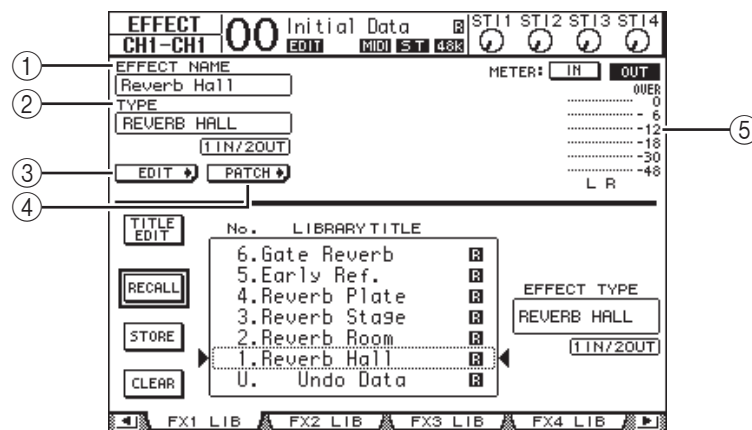

① EFFECT NAME

Этот параметр отображает название программы Эффектов (Effects), выбранной процессором Эффектов.

② TYPE

Этот параметр отображает тип эффектов, используемый процессором Эффектов. Номера входных и выходных каналов используемых эффектов появляется ниже параметра TYPE.

③ **EDIT**

Переместите курсор в эту кнопку, затем нажмите [ENTER], чтобы отобразить страницы Effect | FX1 Edit, FX2, Edit, FX3 Edit или FX4 Edit, чтобы установить параметры Эффектов.

④ **PATCH**

Переместите курсор в эту кнопку, затем нажмите [ENTER], чтобы отобразить страницу In Patch | Effect, и назначить входные и выходные сигналы процессоров Эффектов 1-4.

⑤ Индикаторы Уровня

Эти индикаторы указывают входные и выходные уровни выбранного процессора Эффектов. Выберите кнопку IN или OUT, чтобы соответственно отобразить входные или выходные уровни.

Более подробно о сохранении и выборе программ, см. “Общие Операции Библиотек” на стр. 175.

В таблицах ниже перечислены пресетные (предварительно установленные) программы эффектов в библиотеке Эффектов:

• Ревербераторы

No.	Название Пресета	Тип	Описание
1	Reverb Hall	REVERB HALL	Моделирование реверберации концертного зала с гейтом
2	Reverb Room	REVERB ROOM	Моделирование комнатной реверберации с гейтом
3	Reverb Stage	REVERB STAGE	Реверберация с гейтом предназначенная для вокалистов
4	Reverb Plate	REVERB PLATE	Моделирование пластиночной реверберации с гейтом
5	Early Ref.	EARLY REF.	Ранние отражения без последующей реверберации
6	Gate Reverb	GATE REVERB	Гейтированные ранние отражения
7	Reverse Gate	REVERSE GATE	Гейтированные обратные ранние отражения

• Задержки

No.	Название Пресета	Тип	Описание
8	Mono Delay	MONO DELAY	Простая моно задержка
9	Stereo Delay	STEREO DELAY	Простая стерео задержка
10	Mod.delay	MOD.DELAY	Простая повторная задержка с модуляцией
11	Delay LCR	DELAY LCR	3-уровневая задержка (левая, центральная, правая)
12	Echo	ECHO	Стерео задержка с пересекающейся левой/правой обратной связью

• Эффекты на основе Модуляции

No.	Название Пресета	Тип	Описание
13	Chorus	CHORUS	Хорус
14	Flange	FLANGE	Фленджер
15	Symphonic	SYMPHONIC	Эффект Yamaha, который производит более богатую и комплексную Модуляцию, чем стандартный хорус
16	Phaser	PHASER	6-ти ступенчатый стерео фазер
17	Auto Pan	AUTO PAN	Автоматическое панорамирование
18	TREMOLO	TREMOLO	Тремоло
19	HQ.Pitch	HQ.PITCH	Моно сдвиг высоты тона, дающий стабильный эффект
20	Dual Pitch	DUAL PITCH	Стерео сдвиг высоты тона
21	Rotary	ROTARY	Модулятор вращающегося динамика
22	Ring Mod.	RING MOD.	Кольцевой модулятор
23	Mod.Filter	MOD.FILTER	Модуляционный фильтр

• Гитарные Эффекты

No.	Название Пресета	Тип	Описание
24	Distortion	DISTORTION	Искажение
25	Amp Simulate	AMP SIMULATE	Модулятор гитарного комбика

• Динамические Эффекты

No.	Название Пресета	Тип	Описание
26	Dyna.Filter	DYNA.FILTER	Динамически управляемый фильтр
27	Dyna.Flange	DYNA.FLANGE	Динамически управляемый фленджер
28	Dyna.Phaser	DYNA.PHASER	Динамически управляемое устройство сдвига фазы

• Комбинированные Эффекты

No.	Название Пресета	Тип	Описание
29	Rev+Chorus	REV+CHORUS	Параллельно ревербератор и хорус
30	Rev->Chorus	REV->CHORUS	Последовательно ревербератор и хорус
31	Rev+Flange	REV+FLANGE	Параллельно ревербератор и фленджер
32	Rev->Flange	REV->FLANGE	Последовательно ревербератор и фленджер
33	Rev+Sympho.	REV+SYMPHO.	Параллельно ревербератор и симфонический хорус
34	Rev->Sympho.	REV->SYMPHO.	Последовательно ревербератор и симфонический хорус
35	Rev->Pan	REV->PAN	Последовательно ревербератор и авто панорама
36	Delay+ER.	DELAY+ER.	Параллельно задержка и ранние отражения
37	Delay->ER.	DELAY->ER.	Последовательно задержка и ранние отражения
38	Delay+Rev	DELAY+REV	Параллельно задержка и ревербератор
39	Delay->Rev	DELAY->REV	Последовательно задержка и ревербератор
40	Dist->Delay	DIST->DELAY	Последовательно искажение и задержка

• Другие

No.	Название Пресета	Тип	Описание
41	Multi.Filter	MULTI.FILTER	Параллельный 3-х полосный фильтр (24 дБ/октава)
42	Freeze	FREEZE	Простой семплер
43	Stereo Reverb	ST REVERB	Сtereo ревербератор
44	M.Band Dyna.	M.BAND DYNA.	3-х полосный динамический процессор

• Дополнительные (Add-On) эффекты

No.	Название Пресета	Тип	Описание
45 ¹	Comp276	COMP276	
46 ¹	Comp276S	COMP276S	
47 ¹	Comp260	COMP260	
48 ¹	Comp260S	COMP260S	
49 ¹	Equalizer601	EQUALIZER601	
50 ¹	OpenDeck	OPENDECK	
51 ¹	REV-X Hall	REV-X HALL	
52 ¹	REV-X Room	REV-X ROOM	
53 ¹	REV-X Plate	REV-X PLATE	

1. Эти пресетные программы относятся к дополнительным (Add-On) эффектам. Некоторые программы эффектов, не оснащенных установленными Add-On эффектами, не активны на дисплее и не могут быть использованы. Подробнее о дополнительных (Add-On) эффектах в разделе "Дополнительные (Add-On) эффекты" на стр.162.

Библиотека Гейта

Библиотека Гейта дает возможность сохранять и вызывать настройки параметров гейта (порогового шумоподавителя) Входного Канала. Библиотека содержит четыре пресетных блока памяти и 124 пользовательских (читаемых и перезаписываемых) блоков памяти. Руководствуйтесь следующими инструкциями для использования библиотеки Гейта.

1 Нажмите кнопку DISPLAY ACCESS [DYNAMICS], затем кнопку [F2].

Появится страница The Dynamics | Gate Lib.

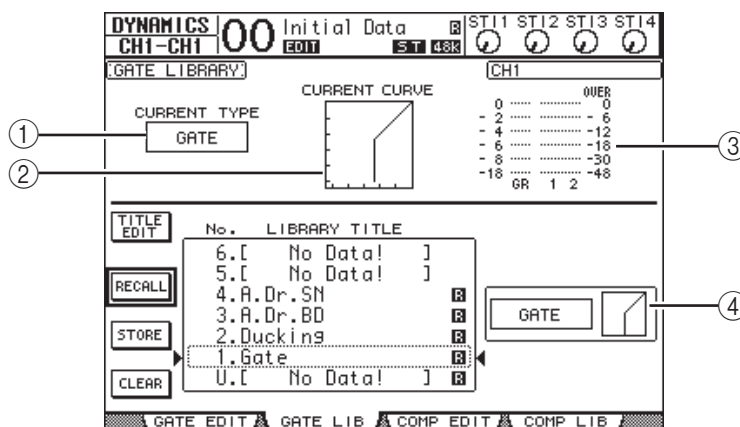

① CURRENT TYPE

Этот параметр отображает выбранный тип гейта канала (Гейт или Дакинг).

② CURRENT CURVE

Данный график отображает текущую кривую гейта канала.

③ Индикаторы GR

Эти индикаторы указывают количество подавления усиления, применяемого гейтом, и уровни сигнала после прохождения гейта выбранного канала и его пары.

④ Секция Type & Curve (Тип и Кривая)

Секция отображает тип (Гейта или Дакинга) и текущую выбранную кривую.

Замечание: Если Вы выбрали Канал ST IN (1-4), Дополнительный Выход (1-8), Выходную шину (1-8) или Стерео Выход без гейта, на дисплее 01V96 появится надпись "XXX has no Gate!" "XXX, не имеет Гейта!" (где XXX- название канала).

2 Используйте кнопки LAYER для выбора режима. Затем нажмите кнопки [SEL] для выбора каналов.

Теперь Вы можете сохранить выбранные настройки параметров гейта канала или вызвать блоки памяти библиотеки гейта. Более подробно на стр.175.

Следующая таблица содержит пресетные блоки памяти в библиотеке Гейта:

№.	Название Пресета	Тип	Описание
1	Gate	GATE	Шаблон гейта
2	Ducking	DUCKING	Шаблон дакинга
3	A. Dr. BD	GATE	Пресет гейта для использования с акустическими басовыми барабанами
4	A. Dr. SN	GATE	Пресет гейта для использования с акустическими малыми барабанами

Библиотека Компрессора

Эта библиотека дает Вам возможность сохранять и вызывать настройки параметров для компрессоров на Входных Каналах, Выходных шины 1-8, Дополнительных Выходах 1-8 и Стерео Выходе. Библиотека содержит 36 пресетных (предварительно установленных) блоков памяти и 92 пользовательских (читаемых и перезаписываемых) блока памяти. Руководствуйтесь следующими инструкциями для использования библиотеки Компрессора.

1 Нажмите кнопку DISPLAY ACCESS [DYNAMICS], затем кнопку [F4].

Появится страница Dynamics | Comp Lib.

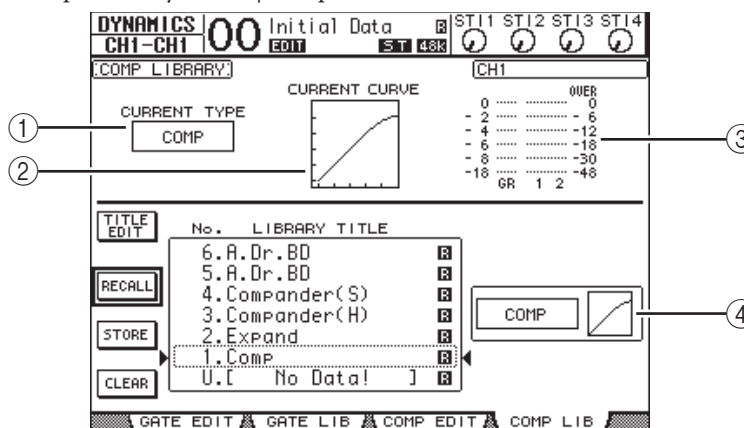

① CURRENT TYPE

Этот параметр отображает выбранный тип компрессора (Компрессор (Compressor), Экспандер (Expander), Мягкий Компандер (Compander Soft), Жесткий Компандер (Compander Hard)).

② CURRENT TYPE

Этот график отображает текущую кривую компрессора.

③ Индикаторы GR

Эти индикаторы указывают количество подавления усиления, применяемого компрессором, и уровни посткомпрессионного (post-comp) сигнала выбранного канала и его парного канала.

④ Секция Type & Curve (Тип и Кривая)

Отображается тип и кривая выбранного компрессора.

2 Используйте кнопки LAYER для выбора режима, затем нажмите кнопки [SEL] для выбора каналов.

Теперь Вы можете сохранять выбранные настройки параметров компрессора канала и вызывать блоки памяти библиотеки компрессора. См. “Общие Операции Библиотек” на стр.175. Так как Каналы ST IN не оснащены компрессорами, при выборе этих Каналов, на дисплее появляется сообщение “Stereo in has no Comp!” “Стерео вход не имеет Компрессора!”.

В таблице ниже приведены пресетные (предварительно установленные) блоки памяти в библиотеке Компрессора:

No.	Название Пресета	Тип	Описание
1	Comp	COMP	Компрессор для уменьшения общей громкости. Обычно применяется на стерео выходе во время сведения, или с парными Входными или Выходными Каналами.
2	Expand	EXPAND	Шаблон Экспандера (расширителя).
3	Compander (H)	COMPAND-H	Шаблон Жесткого Компандера (Hard-kneed)
4	Compander (S)	COMPAND-S	Шаблон Мягкого Компандера (Soft-kneed).
5	A. Dr. BD	COMP	Компрессор для использования с басовым барабаном.
6	A. Dr. BD	COMPAND-H	Жесткий компандер для использования с акустическим басовым барабаном.
7	A. Dr. SN	COMP	Компрессор для использования с малым барабаном.
8	A. Dr. SN	EXPAND	Экспандер для использования с малым барабаном.
9	A. Dr. SN	COMPAND-S	Мягкий компандер для использования с акустическим, малым барабаном.
10	A. Dr. Tom	EXPAND	Экспандер для использования с акустическим том-томом, который автоматически уменьшает громкость, когда том-том не в игре, улучшая микрофонное разделение.
11	A. Dr. OverTop	COMPAND-S	Мягкий компандер, чтобы подчеркнуть атаку и окружение тарелок, записанных верхними микрофонами. Автоматически уменьшает громкость, когда тарелки не в игре, улучшая микрофонное разделение.
12	E. B. Finger	COMP	Компрессор для того, чтобы выровнять атаку и громкость при пальцевой игре на электро бас гитаре.
13	E. B. Slap	COMP	Компрессор для того, чтобы выровнять атаку и громкость при игре слэпом на электро бас гитаре.
14	Syn. Bass	COMP	Компрессор для того, чтобы управлять или подчеркивать уровень синтезаторного баса.
15	Piano1	COMP	Компрессор для выделения тональной палитры фортепьяно
16	Piano2	COMP	Вариант пресета 15, с применением пороговой глубины для изменения общей атаки и уровня.
17	E. Guitar	COMP	Компрессор для электро-гитары. Звуковая палитра может отличаться в зависимости от стиля игры.
18	A. Guitar	COMP	Компрессор для акустической гитары.
19	Strings1	COMP	Компрессор для использования со струнными инструментами
20	Strings2	COMP	Вариант пресета 19, предназначен для альтов или виолончелей.
21	Strings3	COMP	Вариант пресета 20, предназначен для струнных инструментов с низким диапазоном, типа виолончелей или контрабасов.
22	BrassSection	COMP	Компрессор для медных инструментов с быстрой и сильной атакой.
23	Syn. Pad	COMP	Компрессор для музыкальных инструментов с мягким звучанием, которые, в зависимости от тонов, могут распространять длительное звучание, типа клавишных синтезаторов. Предназначен для предотвращения распространения звука.
24	SamplingPerc	COMPAND-S	Компрессор для семплированной перкуссии, чтобы звучание производилось, как у реального акустического перкуSSIONного инструмента.
25	Sampling BD	COMP	Вариант пресета 24. Предназначен для семплированных звуков баса или ударных.
26	Sampling SN	COMP	Вариант пресета 25. Предназначен для семплированных звуков малого барабана.
27	Hip Comp	COMPAND-S	Вариант пресета 26. Предназначен для семплированных лупов и фраз.
28	Solo Vocal1	COMP	Компрессор для использования с соло вокалом.
29	Solo Vocal2	COMP	Вариант пресета 28.
30	Chorus	COMP	Вариант пресета 28, предназначен для хора.

No.	Название Пресета	Тип	Описание
31	Click Erase	EXPAND	Экспандер, для удаления нежелательных щелчков с трека, которые могут производиться от наушников.
32	Announcer	COMPAND-H	Жесткий компандер для снижения уровня музыки, когда говорит диктор.
33	Limiter1	COMPAND-S	Мягкий компандер с медленной реализацией.
34	Limiter2	COMP	Компрессор "пиковой остановки".
35	Total Comp1	COMP	Компрессор для снижения общего уровня громкости. Используется на стерео выходе во время сведения, или с парными Входными или Выходными Каналами.
36	Total Comp2	COMP	Вариант пресета 35, но с большим количеством сжатия.

Библиотека Эквалайзера

Эта библиотека дает возможность Вам сохранять и вызывать настройки параметров EQ для Входных Каналов, Выходные Шин 1-8, Дополнительных Выходов 1-8 и Стерео Выхода. Библиотека содержит 40 пресетных блоков памяти и 160 пользовательских (читаемых и перезаписываемых) блоков памяти. Руководствуйтесь следующими инструкциями для использования библиотеки EQ.

1 Нажмите кнопку DISPLAY ACCESS [EQ], затем кнопку [F2].

Появится страница EQ | EQ Library.

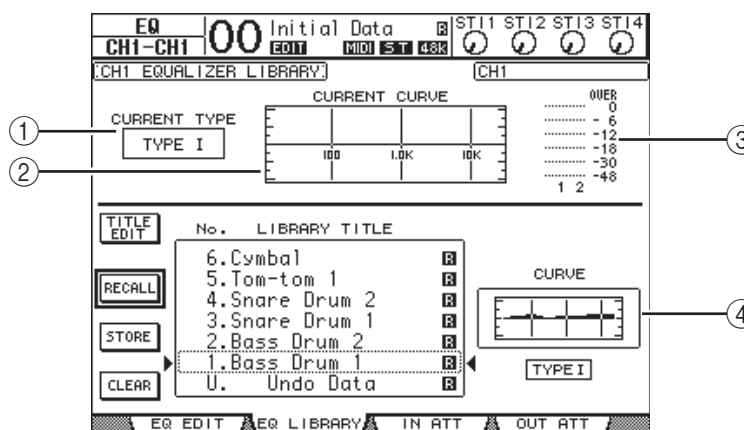

① CURRENT TYPE

Этот параметр отображает выбранный тип EQ канала (TYPE I или II).

② CURRENT CUR

Этот график отображает текущую кривую EQ.

③ Индикаторы уровня

Эти индикаторы показывают уровень сигнала после прохождения эквалайзера (post-EQ) выбранного канала и его парного канала доступного партнера пары.

④ Секция Type & Curve (Тип и Кривая)

Здесь отображаются тип и кривая выбранной программы EQ.

2 Используйте кнопки LAYER, чтобы выбрать режим, затем нажимайте кнопки [SEL], чтобы выбрать каналы.

Вы можете теперь сохранить настройки параметров выбранного эквалайзера канала или вызвать блоки памяти библиотеки EQ на каналы. См. стр. 175.

Следующая таблица содержит пресетные блоки памяти в библиотеке EQ:

No.	Название Пресета	Описание
1	Bass Drum 1	Подчеркивает низкий диапазон басового барабана и атаку, создаваемую педалью (колотушкой).
2	Bass Drum 2	Создает пик около 80 Гц, производя плотный, жесткий звук.
3	Snare Drum 1	Подчеркивает "щелчки" и звуки обода малого барабана.
4	Snare Drum 2	Подчеркивает различные диапазоны звуков малого барабана для классического рока.
5	Tom-tom 1	Подчеркивает атаку том-тома, и создает длинное затухание.
6	Cymbal	Подчеркивает атаку подвесных тарелок, расширяя "звенящее" затухание.
7	High Hat	Используется для хай-хета, подчеркивает середину верхнего диапазона.
8	Percussion	Подчеркивает атаку и добавляет ясность к инструментам с высоким диапазоном, таким как шейкер, кабаца и конга.
9	E. Bass1	Производит плотный звук электрического баса, вырезая очень низкие частоты.
10	E. Bass2	В отличие от пресета 9, этот пресет подчеркивает низкий диапазон электрического баса.
11	Syn. Bass 1	Используется для синтезаторного баса с подчеркнутым низким диапазоном.
12	Syn. Bass 2	Подчеркивает атаку для синтезаторного (synth) баса.
13	Piano 1	Делает звук фортепьяно более яркими.
14	Piano 2	Используемый вместе с компрессором, этот пресет подчеркивает атаку и низкий диапазон фортепьяно.
15	E. G. Clean	Используется для записи линейного уровня электрической или полуакустической гитары, чтобы получить немного более твердый звук.
16	E. G. Crunch 1	Корректирует тональное качество слегка искаженного звука гитары.
17	E. G. Crunch 2	Вариант пресета 16.
18	E. G. Dist. 1	Делает гитарное искажение более чистым.
19	E. G. Dist. 2	Вариант пресета 18.
20	A. G. Stroke 1	Подчеркивает яркие тоны акустических гитар.
21	A. G. Stroke 2	Вариант пресета 20. Вы можете также использовать его с электроакустической гитарой с нейлоновыми струнами.
22	A. G. Arpeg. 1	Идеальный пресет для арпеджио, играемого на акустических гитарах.
23	A. G. Arpeg. 2	Вариант пресета 22.
24	Brass Sec.	Используется с трубами, тромбонами, или саксофонами. Когда используется с одним инструментом, попробуйте регулировать HIGH или HIGH-MID частоты.
25	Male Vocal 1	Шаблон EQ для мужского вокала. Попробуйте регулировать частоты HIGH или HIGH-MID согласно голосу.
26	Male Vocal 2	Вариант пресета 25.
27	Female Vo. 1	Шаблон EQ для женского вокала. Попробуйте регулировать частоты HIGH или HIGH-MID согласно голосу.
28	Female Vo. 2	Вариант пресета 27.
29	Chorus&Harmo	Шаблон EQ для яркости хора.
30	Total EQ1	Используется для стерео микширования при сведении. Звучание даже лучше, чем когда используется компрессор.
31	Total EQ2	Вариант пресета 30.
32	Total EQ3	Вариант пресета 30. Может также использоваться с парным Входным или Выходным Каналом.
33	Bass Drum3	Вариант пресета 1 с уменьшенным низким и средним диапазоном.
34	Snare Drum3	Вариант пресета 3, создающий более жирный звук.
35	Tom-tom 2	Вариант пресета 5, Подчеркивает средний и высокий диапазоны.
36	Piano 3	Вариант пресета 13.
37	Piano Low	Подчеркивает низкий диапазон фортепьяно, записанного в стерео.
38	Piano High	Подчеркивает высокий диапазон фортепьяно, записанного в стерео.
39	Fine-EQ Cass	Добавляет чистоту при записи с кассетной или на кассетную пленку.
40	Narrator	Идеальный пресет для записи речи.

17 Дистанционное Управление

Эта глава описывает функцию Дистанционного управления (Remote), которая дает возможность управлять внешним оборудованием непосредственно с панели управления 01V96.

Дистанционное Управление

Функция Дистанционного управления 01V96 дает возможность управлять DAW (Цифровая Аудио Рабочая Станция) оборудованием, MIDI устройствами, устройствами записи и т.д.

Есть два типа функций Дистанционного управления (Remote) (Дистанционное -Remote и Машинное Управление - Machine Control):

■ REMOTE (режим Дистанционного Управления)

Чтобы использовать эти типы функций Remote, Вы должны соединить 01V96 с устройством назначения через порт USB или плату MY8-mLAN, установленную в слоте, и использовать фейдеры и кнопки [ON] на панели управления, чтобы дистанционно управлять внешним устройством.

Вы можете определить устройство назначения и значения параметра на странице DIO/Setup | Remote. Этот режим включается, когда Вы включаете кнопку LAYER [REMOTE].

В течение операции Дистанционного Управления (Remote), контроллеры на панели управления дает Вам возможность управлять внешним устройством. (Вы не можете регулировать параметры 01V96, если Вы не выбираете другой рабочий режим (layer)).

Вы можете назначать функции управляемого устройства для управления с панели 01V96, используя режим Дистанционного управления. Следующие адресаты доступны для дистанционного управления:

- **ProTools**.....Вы можете управлять Digidesign Pro Tools.
- **Nuendo**.....Вы можете управлять Steinberg Nuendo.
- **Cubase SX**.....Вы можете управлять Steinberg Cubase SX.
- **General DAW**.....Вы можете управлять программами DAW, совместимыми с протоколом Pro Tools.
- **User Defined**.....Вы можете также назначать MIDI сообщения на фейдеры или кнопки [ON], чтобы дистанционно управлять подключенным MIDI устройством, типа синтезатора.
- **User Assignable Layer**.....Вы можете комбинировать каналы 01V96, для создания своего рабочего режима (custom layer). (См. стр. 233 для подробной информации об этой функции.)

■ Машинное Управление (Machine Control)

Используя команды Машинного MIDI Управления (Machine Control) и страницу DIO/Setup | Machine, Вы можете управлять внешним записывающим устройством, которое подключено к 01V96 через MIDI порт, порт USB или плату MY8-mLAN, установленную в слоте.

***Замечание:** Для управления внешними устройствами с 01V96, Вы можете также использовать кнопки User Defined. См. главу 19 "Другие функции".*

Режим Дистанционного Управления Pro Tools

01V96 оснащен режимом Дистанционного Управления Pro Tools.

Подключения и Конфигурирование Pro Tools

Руководствуйтесь следующими инструкциями для подключения 01V96 к компьютеру через USB порт для управления Pro Tools с 01V96.

***Примечание:** Вы не можете управлять Pro Tools через MIDI. Убедитесь, что подключили ваш компьютер через USB или плату MY8-mLAN, установленную в слоте 01V96.*

■ Конфигурирование Компьютеров Windows

1 Подключите порт 01V96 USB TO HOST к USB порту на Вашем ПК, используя кабель USB.

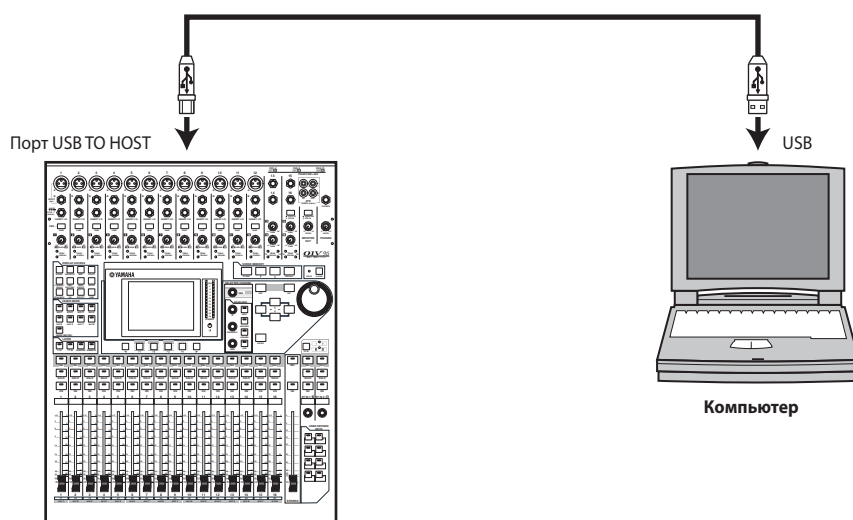

2 Установите необходимые драйверы USB, включенные в CD-ROM 01V96.

См. Руководство по установке Studio Manager для подробной информации об установке драйверов.

■ Конфигурирование Компьютеров Macintosh

1 Подключите порт 01V96 USB TO HOST к порту USB на Вашем Mac, используя кабель USB.

2 Установите необходимые драйверы USB, включенные в CD-ROM 01V96.

См. Руководство по установке Studio Manager для подробной информации об установке драйверов.

3 Инсталляция OMS, если Вы используете Mac OS версии 8.6–9.2.2.

01V96 сообщается с Pro Tools посредством программного обеспечения OMS (Открытая Музыкальная Система). Если Вы не установили OMS на вашем Макинтоше, используйте OMS инсталлятор, включенный в CD-ROM 01V96 для установки OMS.

4 Запустите Pro Tools.

- 5 Выберите **OMS Studio Setup** из меню **Setups**, и конфигурируйте OMS как необходимо. Обратитесь к документации OMS Studio Setup для более подробной информации о конфигурировании меню OMS Studio Setup. OMS распознает 01V96 как интерфейс MIDI USB, содержащей восемь портов.



- 6 Выберите **Peripherals (Периферийные Устройства)** из меню **Setups**, чтобы открыть окно **Peripherals**.
- 7 Дважды щелкните в таблице **MIDI Controllers**.
- 8 Обратитесь к следующему экрану, чтобы установить параметры **Type**, **Receive From**, **Send To**, и **#Ch's** 01V96 может эмулировать более двух MIDI контроллеров.

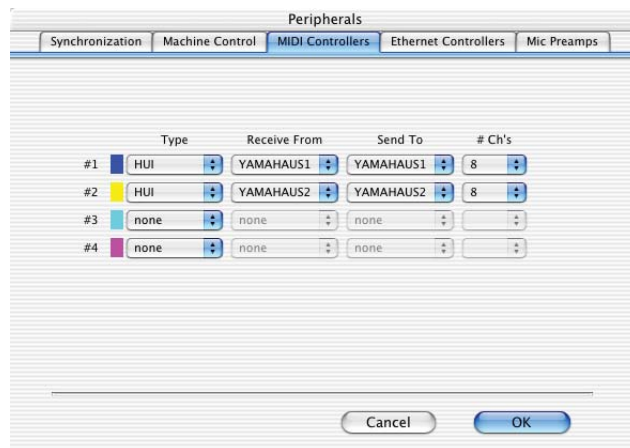

Замечание: Для дистанционного управления Pro Tools, Вам необходим один порт для каждой восьми аудио каналов.

- 9 По окончании установки параметров закройте окно.

Выбор конфигурации 01V96

Руководствуйтесь следующими инструкциями для установки 01V96, чтобы Вы могли дистанционно управлять Pro Tools при помощи режима Дистанционного Управления (Remote Layer) 01V96.

- 1 Нажмите кнопку DISPLAY ACCESS [DIO/SETUP] несколько раз до появления на дисплее страницы DIO/Setup | MIDI/Host.

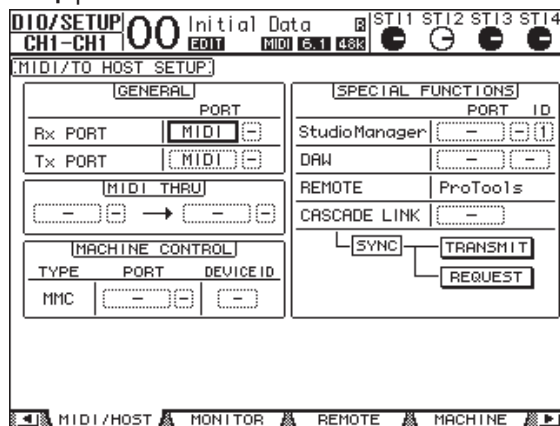

- 2 Переместите курсор в первую ячейку параметра DAW в секции SPECIAL FUNCTIONS, затем вращая колесо ввода данных, выберите USB в качестве порта.
- 3 Нажмите [ENTER] для подтверждения установки.
- 4 Переместите курсор в смежную ячейку (справа) и вращайте колесо ввода данных, для определения ID порта.

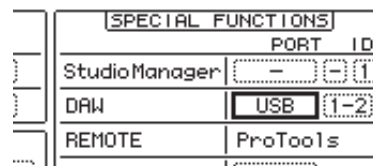

Примечание: Если порт выбран некорректно, Вы не сможете использовать функцию Дистанционного Управления. Убедитесь, в соответствии ID порта с определенным портом в окне Peripherals в Pro Tools.

- 5 Нажмите кнопку DISPLAY ACCESS [DIO/SETUP] несколько раз до появления на дисплее страницы DIO/Setup | Remote.

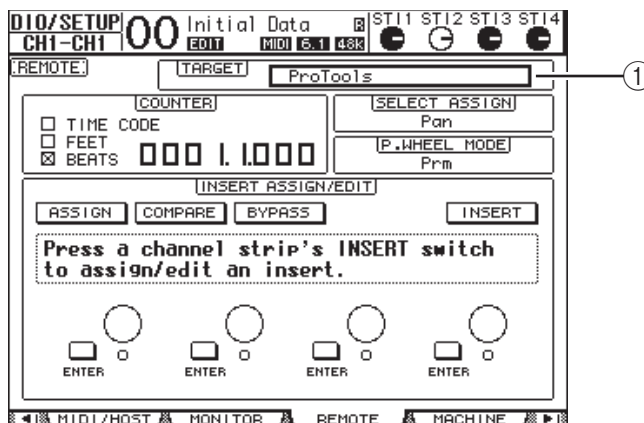

- 6 Выберите ProTools (как устройство назначения) для параметра Target (1) в правом верхнем углу страницы.

По умолчанию, назначение Дистанционного Управления установлено в положение ProTools. Если выбран другой адресат, вращайте колесо ввода данных для выбора ProTools.

7 Нажмите кнопку LAYER [REMOTE].

Режим Дистанционного Управления теперь доступен для управления, предоставляя Вам возможность дистанционно управлять Pro Tools.

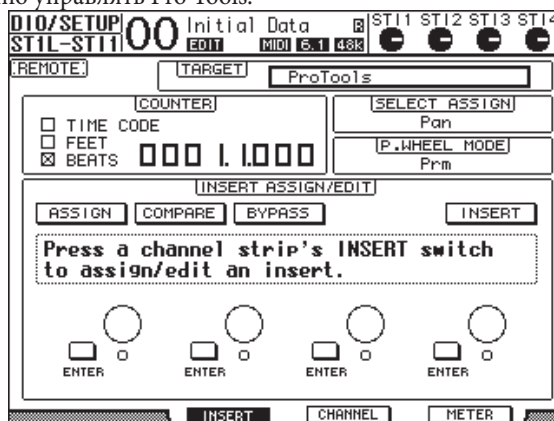

Примечание: Когда выбран режим Дистанционного Управления Pro Tools, фейдеры панели управления 01V96 и другие кнопки каналов, доступны для дистанционного управления. Чтобы управлять 01V96, Вы должны выбрать Режим Входного Канала (Input Channel Layer) или Мастер-режим (Master Layer).

Дисплей

В то время как выбран режим Pro Tools, Вы можете использовать кнопки [F2] -[F4] так же как левую и правую кнопки Прокрутки Табуляции (Tab Scroll) [◀]/[▶], для выбора режимов дисплея. Вы можете выбрать следующие режимы, используя эти кнопки:

■ Режим Insert Display (кнопка [F2])

Нажмите кнопку [F2] для выбора режима Insert Display. В этом режиме Вы можете назначать и редактировать плагины.

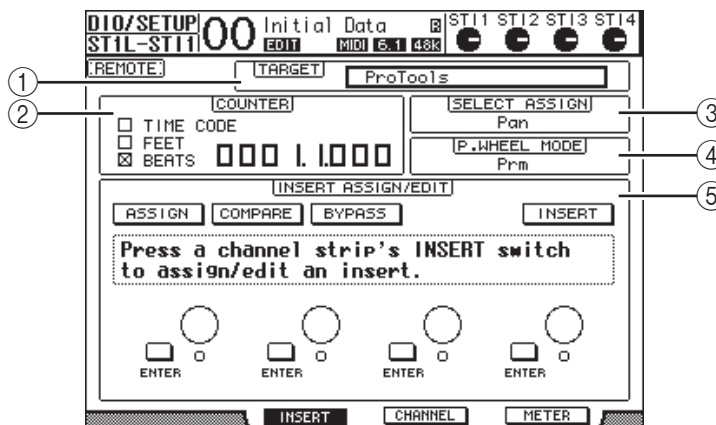
**① TARGET**

Этот параметр позволяет выбрать устройство назначения дистанционного управления.

② COUNTER

Этот счетчик указывает текущую позицию. Работает синхронно со счетчиком тайм-кода в Pro Tools. Дисплейный формат счетчика определен в Pro Tools. Следующие три ячейки выбираемых пунктов в секции COUNTER указывают выбранный формат.

- **TIME CODE:**.....Формат тайм-кода Pro Tools установлен в положение “Time Code.”
- **FEET:**.....Формат тайм-кода Pro Tools установлен в положение “Feet:Frames.”
- **BEATS:**.....Формат тайм-кода Pro Tools установлен в положение “Bars:Beats.”

- Если не выбран ни один пункт:.....Формат тайм-кода Pro Tools установлен в “Minutes: Seconds” или “Samples” - “Минуты: Секунды” или “Семплы”.

③ SELECT ASSIGN

Этот параметр указывает текущий параметр, который может быть установлен контроллером параметра на странице. Например, Pan, PanR, SndA, SndB, SndC, SndD или SndE (см. стр. 196).

④ P.WHEEL MODE

Этот параметр указывает функцию, назначенную на колесо ввода данных (см. стр. 197).

⑤ Секция INSERT ASSIGN/EDIT

Эта секция дает возможность вставлять плагины в каналы Pro Tools и регулировать настройки их параметров. Используйте левую и правую кнопки [◀]/ [▶] кнопки Прокрутки Табуляции (Tab Scroll), чтобы изменить параметры, отображенные в этой секции.

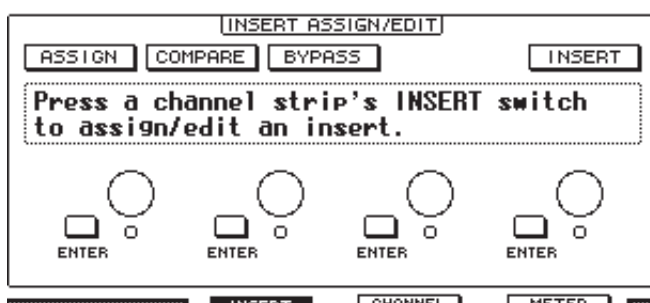

- **ASSIGN**..... Включите эту кнопку, чтобы вставить плагины в каналы Pro Tools. Если Вы используете систему TDM, Вы можете также назначить внешний процессор эффектов.
- **COMPARE**..... Включая эту кнопку, Вы можете сравнить Вашу редакцию параметров с первоначальными настройками параметров. Эта кнопка работает совместно с кнопкой Compare в окнах Pro Tools Inserts и Sends.
- **BYPASS**..... Включение этой кнопки обходит плагины (см. стр. 204).
- **INSERT/PARAM**..... Переключение этой кнопки в положение INSERT дает возможность назначать плагины, используя четыре ротационных контроллера на странице. Переключение этой кнопки в положение PARAM позволяет регулировать параметры плагинов, используя четыре ротационных контроллера (см. стр. 203).
- **Информационная ячейка**..... Эта ячейка отображает названия параметров плагина, значения, предупреждения от Pro Tools и т.д.
- **Ротационные котроллеры 1-4 ...** Эти контроллеры дают Вам возможность выбрать плагины или регулировать их параметры.

■ Режим Channel Display (кнопка [F3])

Нажмите кнопку [F3] для выбора этого режима, в котором отображены контроллеры параметров для треков 1-16.

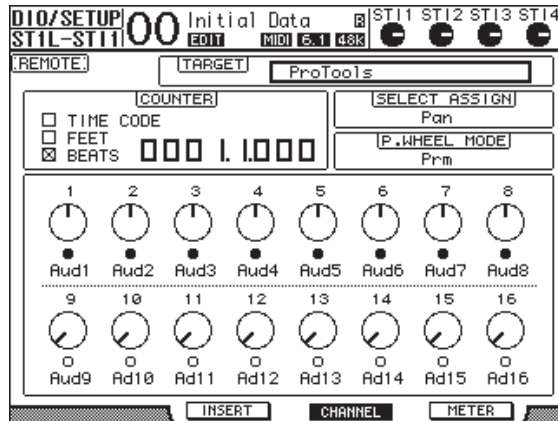

- **Контроллеры Параметров 1-16.....** Отображаются контроллеры таких параметров канала, как панорамирование 1-16, уровень отправки А-Е и т.д.

■ Режим Meter Display (кнопка [F4])

Нажмите кнопку [F4] для выбора этого дисплейного режима, в котором отображены индикаторы уровня для треков 1-16.

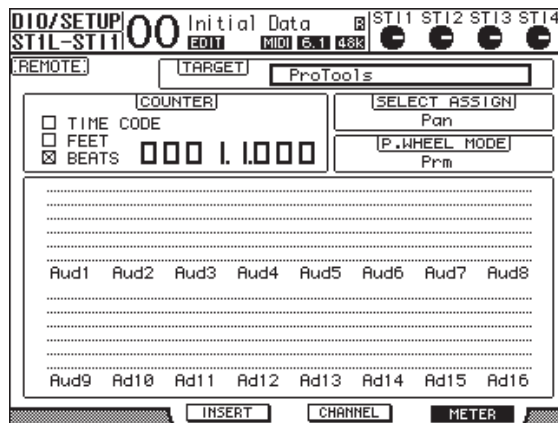

- **Каналы 1-16.....** Отображаются Уровни Отправок каналов 1-16.

Выполнение операций с панели управления

При выборе режима Дистанционного Управления Pro Tools, Вы можете с панели управления 01V96 выполнять следующие функции:

■ Секция Канальных Линеек (Channel Strip)

- **Кнопки [SEL]**
Эти кнопки выбирают каналы Pro Tools, вставки, и Автоматический режим (Automation).
- **Кнопки [SOLO]**
Эти кнопки устанавливают соло каналов Pro Tools. Индикаторы кнопок солирующих каналов горят.
- **Кнопки [ON]**
Кнопки отключения звука каналов Pro Tools.
- **Фейдеры**
Фейдеры устанавливают уровни канала Pro Tools, включая аудио треки, MIDI треки, мастер-фейдер, Дополнительные Вставки (Aux Ins) и т.д. Если в Pro Tools отображены 16 или менее каналов, фейдеры назначаются, начиная с крайнего левого канала.

■ Секция FADER MODE

- **Кнопки [AUX 1]-[AUX 5]**
Эти кнопки выбирают Отправки (Sends) A-E так, чтобы Вы могли установить уровни отправок соответствующих каналов Pro Tools.
- **Кнопка [AUX 6]**
Удерживая нажатой эту кнопку, нажмите нужную кнопку [SEL], чтобы сбросить уровень соответствующего фейдера канала.
Переместите курсор в контроллер параметра на дисплее, затем, удерживая нажатой эту кнопку, нажмите [ENTER], чтобы сбросить панораму соответствующего канала в центральное положение. Во время удержания кнопки [AUX 6] параметр SELECT ASSIGN отображает “DFLT”.
- **Кнопка [AUX 7]**
Когда эта кнопка включена, Вы можете регулировать панораму выбранного канала, используя контроллеры SELECTED CHANNEL [PAN]. Включая эту кнопку во время выбора страницы режима Channel Display, Вы можете регулировать панораму каждого канала, используя контроллеры 1-16. Для установки панорамы стереоканала, нажмите эту кнопку, чтобы переключать каналы L и R.
- **Кнопка [AUX 8]**
Используйте эту кнопку вместе с кнопкой [SEL] для назначения плагина на соответствующий канал Pro Tools (см. стр. 202).
- **Кнопка [HOME]**
Эта кнопка включает и выключает режим Flip (см. стр. 197). Данный режим, дает возможность корректировать параметры Дополнительной Отправки, используя фейдеры, кнопки [ON] и контроллеры [PAN].

■ Секция DISPLAY ACCESS

- **Кнопка [PAIR/GROUP]**
Нажмите эту кнопку во время выбора режим Channel Display или Meter Display, чтобы отобразить Group ID, которому принадлежит каждый канал.
- **Кнопка [EFFECT]**
Нажмите эту кнопку, чтобы отобразить или скрыть окно Insert в Pro Tools.

■ Секция Дисплея

- **Кнопка [F1]**
Нажмите эту кнопку, чтобы сбросить индикаторы Clipping и Peak Hold на страницах режима Meter Display.
- **Кнопки Прокрутки Табуляции (Tab Scroll) ([◀]/[▶])**
Эти кнопки переключают настройки параметров INSERT ASSIGN/EDIT на страницах режима Insert Display.

■ Секция Ввода данных (Data Entry)

- **Кнопка [ENTER]**
Эта кнопка включает/выключает дисплейные кнопки.
- **Кнопки курсора: Влево, Вправо, Вверх, Вниз ([◀]/[▶]/[▲]/[▼])**
Эти кнопки перемещают курсор на дисплее.
- **Кнопки [INC] и [DEC]**
Кнопка [INC] работает аналогично клавише ENTER на компьютерной клавиатуре. Кнопка [DEC] - клавише Esc.
- **Колесо ввода данных**
Колесо ввода данных позволяет корректировать выбранный параметр, или выполнить операцию shuttle и scrub. По умолчанию, регулирует значение выбранного параметра (параметр P.WHEEL MODE отображает "Prm.").

■ Секция USER DEFINED KEYS

- **Кнопки [1]-[8]**
Вы можете назначить один из 167 параметров для каждой из этих кнопок. В частности, если Вы назначаете любой из 54 параметров Дистанционного Управления (Remote Control) для этих кнопок, Вы можете использовать секцию транспорта и выбрать различные режимы Pro Tools с панели управления 01V96. См. стр. 235 для подробной информации о назначении параметров для кнопок.

Параметр	Функция
DAW REC	Установка Pro Tools в режим записи - Record Enabled. Индикатор кнопки мигает, когда запись остановлена. Индикатор горит, когда идет запись.
DAW PLAY	Воспроизведение начинается с текущей позиции курсора.
DAW STOP	Остановка воспроизведения и записи.
DAW FF	Перемотка вперед позиции курсора.
DAW REW	Перемотка назад позиции курсора.
DAW SHUTTLE	Переключает режим колеса ввода данных на Shuttle.
DAW SCRUB	Переключает режим колеса ввода данных на Scrub.
DAW AUDITION	Вы можете прослушивать pre-roll, post-roll, области in-point или out-point, удерживая кнопку, на которую эта функция назначена и нажимая кнопку, на которую назначены DAW PRE, DAW POST, DAW IN или DAW OUT.

Параметр	Функция
DAW PRE	Воспроизведение от точки pre-roll до начала выбранной области.
DAW IN	Воспроизведение с начала выбранной области для продолжительности, указанной как pre-roll
DAW OUT	Воспроизведение до конца выбранной области для продолжительности, указанной как post-roll.
DAW POST	Воспроизведение с конца выбранной области для продолжительности, указанной как post-roll.
DAW RTZ	Перемещение курсора воспроизведения в начало сессии.
DAW END	Перемещение курсора воспроизведения в конец сессии.
DAW ONLINE	Переключение между on-line и off-line.
DAW LOOP	Включение/выключение зацикливания воспроизведения.
DAW QUICKPUNCH	Включение/выключение QuickPunch.
DAW AUTO FADER	Соответствует функциям Automation Overwrite.
DAW AUTO MUTE	
DAW AUTO PAN	
DAW AUTO SEND	
DAW AUTO PLUGIN	
DAW AUTO SENDMUTE	
DAW AUTO READ	Выбор Автоматических режимов.
DAW AUTO TOUCH	
DAW AUTO LATCH	
DAW AUTO WRITE	
DAW AUTO TRIM	
DAW AUTO OFF	
DAW AUTO SUSPEND	Отмена Автоматической записи и воспроизведения для всех каналов. Когда функции Автоматизации не работают мигающие светодиоды, и контроллеры канальных линеек работают с текущими параметрами настройки.
DAW AUTO STATUS	Отображает Автоматический режим канала (Automation) (Read, Tch, Ltch, Wrt или Off). Установка режима появляется внизу каждого канала на страницах Channel Display или Meter Display, когда Вы нажимаете и удерживаете кнопку, на которую эта функция назначена.
DAW GROUP STATUS	Отображает Group ID (которой принадлежит каждый канал) ниже каждого номера канала на странице Channel Display или Meter Display (заглавными буквами для основной группы и прописными для подгруппы).
DAW MONI STATUS	Нажатие клавиши (на которую эта функция назначена), дает возможность просмотреть текущий мониторный режим и тип канальной линейки.
DAW CREATE GROUP	Нажим клавиши (на которую эта функция назначена), дает возможность выполнить функцию, указанную в меню списка групп Pro Tools Group.
DAW SUSPEND GROUP	Временно приостанавливает все группы микширования. Нажмите кнопку еще, чтобы отменить приостановку.
DAW WIN TRANSPORT	Отображает или скрывает окно Транспорта (Transport).
DAW WIN INSERT	Отображает или скрывает окно Вставки (Insert).
DAW WIN MIX/EDIT	Переключение между окнами Mix и Edit. Оба окна не отображаются одновременно.
DAW WIN MEM-LOC	Отображает или скрывает окно Местоположения Памяти (Memory Locations).
DAW WIN STATUS	Отображает или скрывает окно Состояния (Status).
DAW UNDO	Выполняет команды Отменить/Вернуть (Undo/Redo) меню Редактирования (Edit)
DAW SAVE	Выполняет команду Сохранить (Save) в меню Редактирования (Edit).
DAW EDIT MODE	Нажатие кнопки (на которую эта функция назначена) поочередно выбирает режимы редактирования Shuffle, Slip, Spot или Grid.
DAW EDIT TOOL	Нажатие кнопки (на которую эта функция назначена) поочередно выбирает средства редактирования (Zoomer, Trimmer, Selector, Grabber, Smart Tool, Scrubber и Pencil).

Параметр	Функция
DAW SHIFT/ADD	Функции аналогичны таковым для клавиш клавиатуры Макинтош (Shift, Option, Control и Alt). Нажатие одной из кнопок (на которые эти функции назначены) вместе с другой кнопкой позволяет выполнять различные команды.
DAW OPTION/ALL	
DAW CTRL/CLUCH	
DAW ALT/FINE	
DAW BANK +	Выполняет операцию Bank Swap. Нажатие кнопки, на которую эта функция назначена, переключает целый 16-канальный банк.
DAW BANK -	
DAW Channel +	Выполняет операцию Channel Scroll. Нажатие кнопок (на которые эти функции назначены), дает возможность Вам прокручивать каналы по горизонтали.
DAW Channel -	
DAW REC/RDY 1	Нажатие кнопок (на которые эти функции назначены), размещает соответствующие канальные линейки в режим Record Ready. В это время индикатор кнопки, которую Вы нажали, мигает. Он горит во время записи.
DAW REC/RDY 2	
DAW REC/RDY 3	
DAW REC/RDY 4	
DAW REC/RDY 5	
DAW REC/RDY 6	
DAW REC/RDY 7	
DAW REC/RDY 8	
DAW REC/RDY 9	
DAW REC/RDY 10	
DAW REC/RDY 11	
DAW REC/RDY 12	
DAW REC/RDY 13	
DAW REC/RDY 14	
DAW REC/RDY 15	
DAW REC/RDY 16	
DAW REC/RDY ALL	Если канальные линейки не находятся в режиме Record Enabled, нажатие кнопки (на которую данная функция назначена), размещает все канальные линейки в режим Record Enabled. Индикатор кнопки мигает, если какая-либо канальная линейка находится в режиме Record Enabled. Нажатие кнопки, в то время как индикатор кнопки мигает, отменяет режим Record Enabled для всех канальных линеек.

Выбор Каналов

Чтобы выбрать отдельный канал Pro Tools, нажмите кнопку [SEL], которая соответствует нужному каналу.

Чтобы одновременно выбрать несколько каналов Pro Tools, удерживайте нажатой одну кнопку [SEL], и нажмите кнопки [SEL] других каналов, которые Вы желаете добавить. Нажмите кнопки [SEL] еще раз, чтобы отменить выбор.

Установка Канальных Уровней

- 1 Убедитесь, что индикатор кнопки FADER MODE [HOME] горит.**
Если индикатор мигает, нажмите кнопку [HOME], чтобы включить индикатор кнопки.
- 2 Используйте фейдеры для установки уровней канала.**
Нажмите и удержите кнопку [AUX 6]. В это время нажмите необходимую кнопку [SEL], чтобы сбросить фейдерный уровень соответствующего канала.

Отключение звука Каналов

Для отключения звука каналов Pro Tools, нажмите кнопки [ON]. Индикаторы кнопок [ON] отключенных каналов выключены. Звук сгруппированных каналов отключается одновременно.

Нажмите кнопки [ON] еще раз, чтобы включить каналы. Индикаторы кнопок [ON] не отключенных каналов будут гореть.

В Pro Tools существует два режима отключения звука: Неявное (Implicit) и Явное (Explicit) отключение звука. Вы можете проверить режим отключения звука на индикаторах кнопок [ON].

- **Implicit mute**.....Это принудительный режим отключения звука, в котором каналы заглушаются, так как другие каналы солируют. В этом режиме, индикаторы кнопок [ON] мигают.
- **Explicit mute**.....В этом режиме, каналы выключаются вручную, а индикаторы кнопок [ON] выключены (не горят).

Панорамирование Каналов

Вы можете панорамировать каналы Pro Tools.

1 Нажмите кнопку FADER MODE [AUX 7].

Индикатор кнопки будет гореть.

2 Нажмите кнопку [F3] для выбора режима Channel Display.

На странице режима Channel Display контроллеры 1-16 указывают параметры панорамирования.

3 Нажмите кнопку [SEL] канала, для которого Вы хотите изменить панорамирование.

Для регулировки панорамы стереоканала, нажмите кнопку STEREO [SEL], затем нажмите кнопку [AUX 7], чтобы выбрать канал L или R. Нажатие кнопки [AUX 7] переключает между левым и правым каналами. При выборе левого канала, индикатор кнопки [AUX 7] горит, а параметр SELECT ASSIGN на дисплее указывает "Pan." При выборе правого канала, индикатор кнопки [AUX 7] мигает, а параметр SELECT ASSIGN указывают "PanR".

Примечание: Перед панорамированием монофонического канала, сначала убедитесь, что индикатор кнопки [AUX 7] горит. Если индикатор мигает, использование контроллера [PAN] будет неэффективно.

4 Установите панораму выбранного канала, используя контроллер SELECTED CHANNEL [PAN].

5 Для сброса панорамы соответствующего канала в центральное положение, переместите курсор в контроллер параметра на дисплее, затем нажмите и, удерживая нажатой кнопку [AUX 6], нажмите кнопку [ENTER].

Вы можете сбросить установки панорамы только, когда индикатор кнопки [AUX 7] горит.

Солирующие Каналы

Для установки каналов Pro Tools в режим соло, нажмите кнопки [SOLO] необходимых каналов. Сгруппированные каналы солируют совместно, а другие каналы заглушаются. Нажмите кнопки [SOLO] еще раз для выхода из режима соло.

Конфигурирование Отправок A-E как Pre или Post

Вы можете установить каналы Pro Tools для выбранных Отправок (Sends) (A-E) в положение pre или post.

1 Нажмите кнопку [F3] для выбора режима Channel Display.

- 2 Нажмите кнопки FADER MODE [AUX 1]-[AUX 5] для выбора необходимой Отправки (Sends) (A-E).
- 3 Для переключения между pre и post, переместите курсор в контроллер параметра на дисплее, затем нажмите [ENTER].
Нажатие кнопки [ENTER] переключает pre и post.

Установка Уровней Отправки

Вы можете установить уровни Отправок Pro Tools (A-E) следующим образом.

- 1 Нажмите кнопку [F3] для выбора режима Channel Display.
- 2 Нажмите кнопки AUX SELECT [AUX 1] - [AUX 5] для выбора Отправки (Send) (A-E).
- 3 Переместите курсор в контроллер параметра канала, для которого Вы хотите установить уровень Отправки, затем вращайте колесо ввода данных.
Если фейдеры, кнопки [ON] и контроллеры [PAN] находятся в режиме Flip, Вы можете установить уровни отправки, используя фейдеры. Обратитесь к “Flip Mode” для получения дополнительной информации.

Отключение звука Отправок A-E

Вы можете отключить звук Отправок, нажимая кнопки [ON], если фейдеры, кнопки [ON] и контроллеры [PAN] находятся в режиме Flip. Обратитесь к “Flip Mode” для получения дополнительной информации.

Панорамирование Отправок A-E

Вы можете панорамировать сигналы канала, посланные на стерео Дополнительные Отправки, используя контроллеры SELECTED CHANNEL [PAN], если фейдеры, кнопки [ON] и контроллеры [PAN] находятся в режиме Flip. Обратитесь к следующему разделу для получения дополнительной информации.

Режим Flip

В режиме Flip Вы можете использовать фейдеры, кнопки [ON] и контроллеры [PAN], для управления уровнями отправок, позициями перед/после (pre/post) и отключениями звука как показано в следующей таблице.

Контроллер	Обычный режим	Режим Flip
Фейдеры	Уровень Канала	Уровень Дополнительной Отправки (AUX Send)
Кнопки [ON]	Отключение звука Канала	Отключение звука Дополнительной Отправки (AUX Send)
Контроллер [PAN]	Панорама Канала	Панорама Дополнительной Отправки (AUX Send)

- 1 Нажмите кнопку FADER MODE [HOME] несколько раз пока индикатор кнопки не начнет мигать.
Параметр SELECT ASSIGN на дисплее указывает “FLIP.”
- 2 Нажмите кнопки FADER MODE [AUX 1] - [AUX 5] для выбора необходимых Дополнительных Отправок (A-E).
Индикатор кнопки выбранной отправки будет гореть.
- 3 Используйте фейдеры, кнопки [ON] и контроллеры [PAN] для управления выбранной Дополнительной Отправкой.
Для стерео Дополнительной Отправки входных каналов, Вы можете установить левую и правую позицию панорамы индивидуально. Для этого нажмите несколько раз кнопку FADER MODE [AUX 7]. При включении индикатора кнопки установите левую позицию панорамы. Когда индикатор кнопки мигает, Вы можете установить правую позицию панорамы.

Назначение Плагинов на Каналы Pro Tools

Вы можете назначить плагины на пять вставок, доступных для канальных линеек Pro Tools следующим образом.

- 1 **Нажмите кнопку [F2] для выбора режима Insert Display.**
- 2 **Нажмите кнопку FADER MODE [AUX 8].**
Индикатор кнопки [AUX 8] будет мигать. Теперь Вы можете выбрать канал, на который Вы хотите вставить плагин.
- 3 **Нажмите кнопку [SEL] каждого необходимого канала.**
- 4 **Убедитесь, что кнопка INSERT/PARAM (①) выбрана в секции INSERT ASSIGN/EDIT.**
При выборе кнопки PARAM, переместите курсор в кнопку, и нажмите [ENTER] для выбора INSERT.

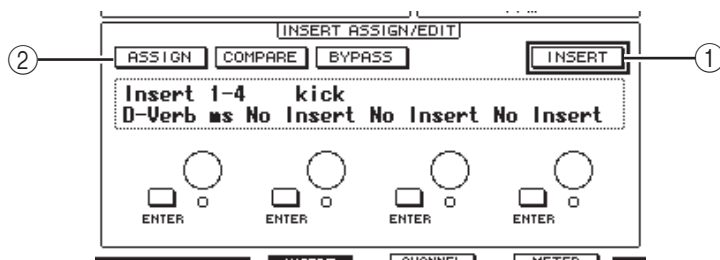

- 5 **Переместите курсор в кнопку ASSIGN (②), затем нажмите [ENTER] для включения кнопки.**
Теперь Вы можете выбрать плагины. Кнопка ASSIGN выключится при нажатии кнопки [SEL] другого канала. Если Вы желаете назначить плагины на другие каналы, снова включите кнопку ASSIGN.
- 6 **Переместите курсор в один из четырех контроллеров параметра, затем вращая колесо ввода данных, выберите плагин.**
По умолчанию, контроллеры установлены для выбора плагинов, которые будут назначены на канальные вставки #1-#4. Для назначения плагина для вставки #5, нажмите кнопку Tab Scroll [►], чтобы изменить индикацию в секции INSERT ASSIGN/EDIT.
Если Вы используете систему TDM, Вы также можете назначить внешние процессоры эффектов.

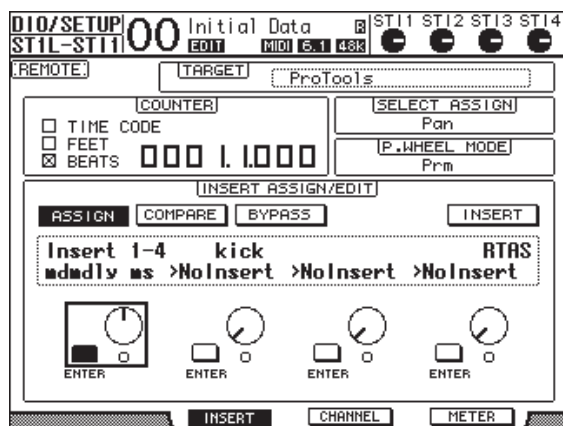

- 7 **Нажмите [ENTER] для подтверждения назначения.**
Повторите пункты 6 и 7 для назначения плагинов на другие позиции вставки на канальной линейке.

- 8 Аналогичным способом, назначьте плагины на другие каналы.
- 9 Закончив назначения в программе, нажмите кнопку [AUX 8].
Индикатор кнопки будет выключен.

Редактирование Плагинов (Plug-ins)

Вы можете редактировать плагины, вставленные в каналные линейки следующим образом:

- 1 Нажмите кнопку [F2] для выбора режима Insert Display.
- 2 Нажмите соответствующую кнопку [SEL] для выбора канала, на который был назначен редактируемый плагин.
- 3 В секции INSERT ASSIGN/EDIT, переместите курсор в контроллер параметра (Insert 1-4), который был назначен на редактируемый параметр.

Примечание: Чтобы корректировать плагин, назначенный на вставку #5, нажмите кнопку Tab Scroll (▶), чтобы изменить индикацию параметра в секции INSERT ASSIGN/EDIT, затем выберите контроллер параметра.

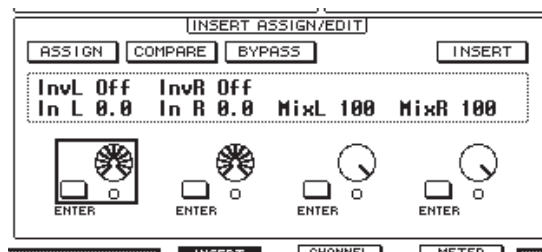

- 4 Нажмите [ENTER] для отображения параметра.
В секции INSERT ASSIGN/EDIT, кнопка PARAM выбирается автоматически, и информационная ячейка указывает выбранные параметры плагины. Теперь Вы можете использовать контроллеры параметров 1-4 и кнопку [ENTER], чтобы регулировать параметры.

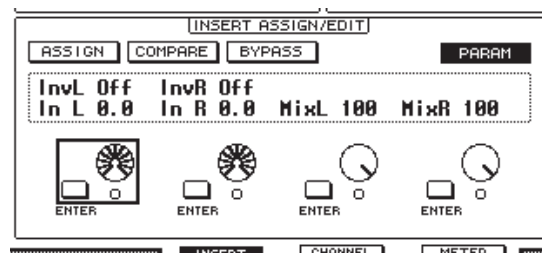

- 5 Используйте кнопки Tab Scroll, для отображения параметра, значение которого Вы хотите изменить.
Большинство плагинов имеют пять и более параметров. Чтобы редактировать пятый или последующие параметры, используйте кнопки прокрутки Tab Scroll для отображения необходимых параметров и их значения в секции INSERT ASSIGN/EDIT. Текущий номер страницы и название плагина появляются сразу после нажатия кнопки Tab Scroll.

- 6 Переместите курсор в контроллер параметра, затем вращайте колесо ввода данных или нажмите кнопку [ENTER], чтобы изменить значение.

Один или два параметра могут быть назначены на контроллер параметра. Для включения и выключения параметра, нажмите [ENTER]. Для изменения значения параметра, вращайте колесо ввода данных.

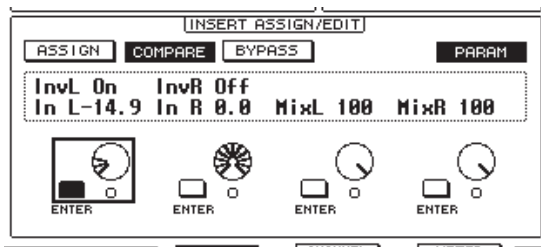

- 7 По окончании редактирования параметров, переместите курсор к кнопке INSERT/ PARAM, затем нажмите [ENTER], чтобы переключить на INSERT.

Обход плагинов

Вы можете обойти плагины, назначенные на каналы Pro Tools.

Перед обходом плагинов, нажмите соответствующую кнопку [SEL] для выбора канала, на котором были назначены плагины. Затем нажмите кнопку [F2], чтобы выбрать режим Insert Display.

Для обхода плагина, отобразите параметры плагина, который Вы желаете обойти в секции INSERT ASSIGN/EDIT, затем включите кнопку BYPASS.

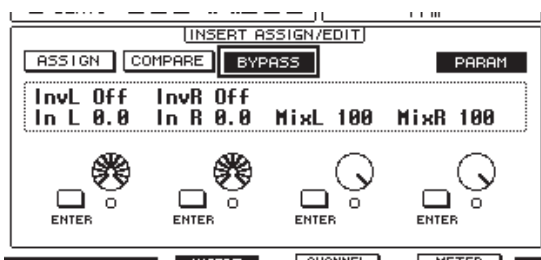

Scrub & Shuttle

Назначая параметр DAW SCRUB для одной из кнопок User Defined [1] - [8], Вы можете применить функцию scrub для треков Pro Tools, вращая колесо ввода данных. Назначая параметр DAW SHUTTLE для одной из кнопок User Defined [1] - [8], Вы можете применить функцию shuttle для треков Pro Tools, вращая колесо ввода данных.

- 1 Назначение параметра DAW SCRUB или DAW SHUTTLE на одну из кнопок пользователя User Defined [1] - [8].**
Перед назначением параметров на эти кнопки, Вам необходимо переключить рабочие режимы для отмены функции Remote. См. стр. 235 для подробной информации о назначении параметров для кнопок User Defined.
- 2 Нажмите кнопку LAYER [REMOTE] для включения дистанционного управления Pro Tools.**
- 3 Убедитесь, что Pro Tools остановлен.**
- 4 Нажмите кнопку User Defined, на которую Вы назначили параметр DAW SCRUB или DAW SHUTTLE в п.1.**
Теперь Вы можете использовать функцию Scrub или Shuttle.

5 Вращайте колесо ввода данных.

Вращайте колесо ввода данных по часовой стрелке для продвижения функции scrub или shuttle вперед. Вращайте колесо ввода данных против часовой стрелки для движения в обратном направлении.

Минимальный шаг scrub воспроизведения изменяется в зависимости от установки масштабирования (zoom) в окне редактирования Pro Tools Edit.

6 Для отмены функции Scrub или Shuttle, нажмите кнопку User Defined или DAW SHUTTLE, на которую Вы назначили параметр DAW SCRUB в п.1.

Существует также, альтернативный способ отмены функции Scrub или Shuttle. Нажмите кнопку User Defined, на которую назначен параметр DAW STOP. Функция Scrub автоматически отменится при воспроизведении или ускоренной прокрутки вперед.

***Примечание:** Операция Scrub/Shuttle может быть неожиданно остановлена Pro Tools. Поэтому, всякий раз, когда Вы используете функцию Scrub или Shuttle, удостоверьтесь, что параметр P.WHEEL MODE указывает “SCRUB” или “SHUTTLE.” Вы можете проверить состояние функции Scrub/Shuttle, на соответствующем индикаторе кнопки User Defined.*

Автоматизация

Если Вы назначаете параметр, который управляет режимом Автоматизации (Automation) Pro Tools (типа DAW Auto Read, DAW Auto Touch, и т.д.) на одну из кнопок User Defined, Вы можете управлять параметрами Автоматизации каждого канала, используя данную кнопку User Defined. См. стр. 235 для более подробной информации относительно назначения параметров на кнопки User Defined. Нажмите кнопку [SEL] канала STEREO OUT. Индикатор кнопки будет гореть, и кнопки [SEL] Каналов 1-16 становятся доступными для установки режима Автоматизации (Automation).

Нажмите кнопки [SEL] каналов при нажатии программируемой кнопки User Defined, чтобы переключить установки Автоматизации соответствующих каналов.

В то время как каналные кнопки [SEL] активны для установки режима Автоматизации (Automation), нажатие кнопок [SEL] передаст Pro Tools команду Touch или Untouch. Это полезно для Автоматического входа или выхода из режима записи.

***Примечание:** Действие фейдера также передаст команду Fader Touch. Всякий раз, когда режим транспорта изменяется (Play и Stop), передается команда Fader Untouch.*

В зависимости от выбранного режима Automation, индикаторы каналных кнопок [SEL] работают следующим образом:

Функция клавиш User Defined	Режим Автоматизации Pro Tools	Индикаторы кнопок [SEL]
DAW AUTO WRITE	Авто запись	Мигают красным (Готовность к записи)
DAW AUTO TOUCH	Авто касание	
DAW AUTO LATCH	Авто блокировка	Горят красным (Запись)
DAW AUTO READ	Авто чтение	Горят непрерывно
DAW AUTO OFF	Авто выключение	Выключены

Режим Дистанционного Управления Nuendo|Cubase SX

Вы можете дистанционно управлять Nuendo и Cubase SX, используя режим Дистанционного Управления (Remote Layer).

■ Компьютерное Конфигурирование

- 1 Соедините 01V96 с компьютером, используя кабель USB, и установите требуемый USB драйвер, включенный в CD-ROM 01V96.

Обратитесь к руководству по установке Studio Manager для подробной информации об установке драйвера.

- 2 Запустите Nuendo/ Cubase SX, выберите меню Device Setup и установите Nuendo/ Cubase SX так, чтобы 01V96 мог работать с программным обеспечением.

Обратитесь к Руководству пользователя Nuendo/ Cubase SX для подробной информации об установке программного обеспечения.

■ Конфигурирование 01V96

- 1 См. стр. 192, для конфигурирования страницы DIO/Setup | MIDI/HOST
- 2 Нажмите кнопку LAYER [REMOTE] для установки параметра TARGET для Nuendo/ Cubase SX.

Теперь Вы можете дистанционно управлять Nuendo/ Cubase SX.

Другие режимы Дистанционного Управления DAW

Вы можете дистанционно управлять программным обеспечением DAW, которое поддерживает протокол Pro Tools.

■ Компьютерное Конфигурирование

- 1 Подключите 01V96 к компьютеру, используя кабель USB, и установите требуемый USB драйвер, включенный в CD-ROM 01V96.

Обратитесь к Руководству по установке Studio Manager для подробной информации об установке драйвера.

- 2 Запустите и установите программное обеспечение DAW для работы 01V96.

Обратитесь к Руководству пользователя программного обеспечения DAW для подробной информации об установке программного обеспечения.

■ Конфигурирование 01V96

- 1 См. стр. 192 для конфигурирования страницы DIO/Setup | MIDI/HOST
- 2 Нажмите кнопку LAYER [REMOTE] для установки параметра TARGET для DAW.

Теперь Вы можете дистанционно управлять программным обеспечением DAW.

Режим Дистанционного Управления MIDI

При выборе USER DEFINED в качестве адресата для режима Дистанционного Управления (Remote Layer), Вы можете дистанционно управлять параметрами внешних MIDI устройств (типа синтезаторов и тон-генераторов), используя каналные кнопки [ON] и фейдеры для подачи различных MIDI сообщений. (Это называется функцией Дистанционного Управления MIDI (Remote MIDI)) Вы можете сохранить MIDI сообщения, назначенные на контроллеры канала, в четырех банках. Изначально 01V96 содержит в этих банках MIDI параметры, которые Вы можете быстро вызвать для использования функции Remote MIDI. В случае необходимости, Вы можете также назначить другие MIDI сообщения на фейдеры или кнопки [ON] для дистанционного управления параметрами подключенного MIDI устройства.

Использование Функции Дистанционного Управления MIDI

Эта секция описывает, как вызвать и использовать сохраненные в банках пресетные параметры Дистанционного Управления MIDI. По умолчанию, четыре банка 01V96 MIDI Remote (Банки 1-4) содержат следующие сообщения MIDI.

Банк	Использование	Функция Управления	
		Кнопки [ON]	Фейдеры
1	Панорама и установки уровней звуков GM	—	Громкость
2	Установка уровней отправки на эффекты звуков GM	—	Отправка на Эффекты
3	Установка уровней звуков XG	—	Громкость
4	Установка отключения звука и уровней для микшеров серии Cubase	Отключение звука	Громкость

- 1 Подключите MIDI OUT порт 01V96 к MIDI IN порту MIDI устройства.

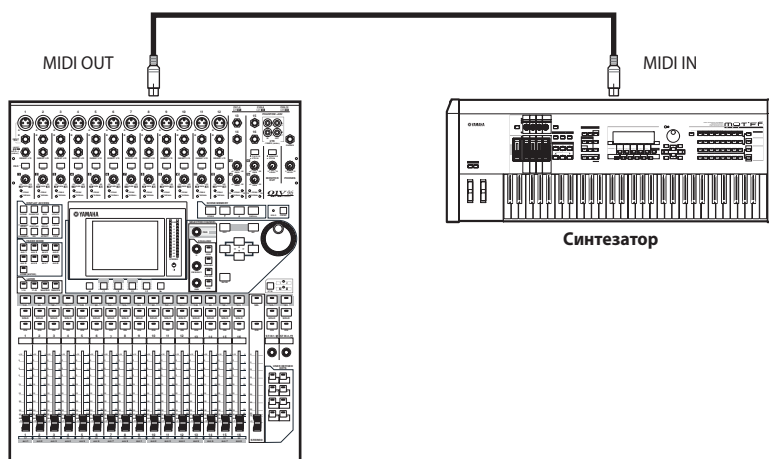

- 2 Нажмите кнопку DISPLAY ACCESS [DIO/SETUP] несколько раз до появления на дисплее страницы DIO/Setup | MIDI/Host.

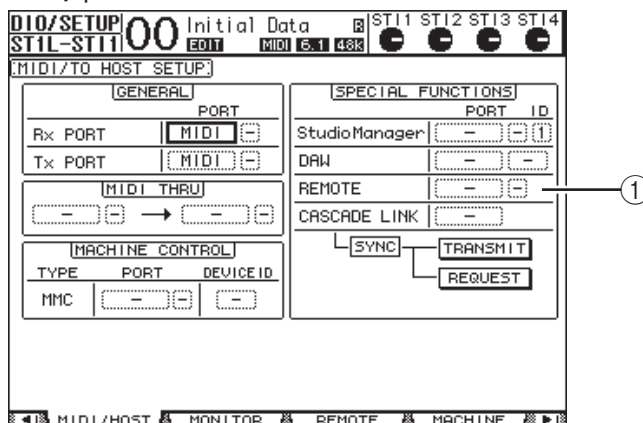

- 3 Переместите курсор в ячейку параметра REMOTE (1) в секции SPECIAL FUNCTIONS, вращая колесо ввода данных, выберите MIDI, затем нажмите [ENTER].
Если порт MIDI уже используется, то появится окно подтверждения. Переместите курсор в кнопку YES, затем нажмите [ENTER].

Замечание: Если ячейка параметра REMOTE недоступна, перейдите к пунктам 4 и 5, установите параметр TARGET, затем возвратитесь к пунктам 2 и 3.

- 4 Нажмите кнопку DISPLAY ACCESS [DIO/SETUP] несколько раз до появления на дисплее страницы DIO/Setup | Remote.
- 5 Переместите курсор в ячейку параметра TARGET, вращая колесо ввода данных, выберите USER DEFINED, затем нажмите [ENTER].

Появится окно подтверждения изменения установки. Переместите курсор в кнопку YES, затем нажмите [ENTER]. Дисплей изменится следующим образом:

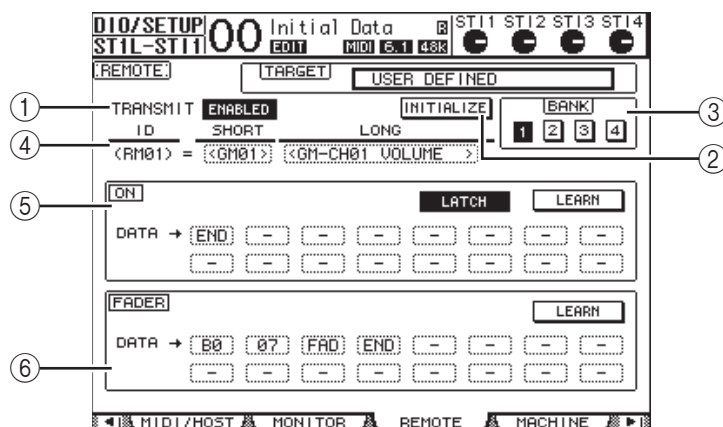

① TRANSMIT ENABLE/DISABLE

Кнопка включения/выключения функции Дистанционного Управления MIDI (Remote MIDI).

② INITIALIZE

Эта кнопка сбрасывает сохраненные настройки параметров, выбранные параметром BANK к их значениям по умолчанию.

③ BANK

Этот параметр дает Вам возможность выбрать один из четырех банков.

④ **ID, SHORT, LONG**

Эти параметры отображают названия канала. Параметр ID отображает канал ID (RM01-RM16) для управляемого устройства MIDI.

⑤ **Секция ON**

Этот раздел отображает тип сообщений MIDI назначенных на кнопки [ON] для выбранных каналов (RM01-RM16).

- **LATCH/UNLATCH**.....Эта кнопка переключает между Блокировкой (Latch) и Разблокировкой (Unlatch) для операций с кнопкой [ON].
- **LEARN**.....Когда Вы включаете эту кнопку, MIDI сообщения принимаются через порт MIDI IN назначенный в ячейке параметра DATA.
- **Ячейки параметра DATA**.....Эти ячейки отображают тип MIDI сообщений (в шестнадцатеричном или алфавитном отсчете), назначенных на кнопку [ON].

⑥ **Секция FADER**

Эта секция отображает тип назначенных на фейдеры MIDI сообщений для выбранных каналов (RM01-RM16).

- 6 Переместите курсор в нужную кнопку банка (кнопки параметра BANK 1-4), и нажмите [ENTER].
- 7 Нажмите кнопку LAYER [REMOTE] для выбора режима Дистанционного Управления (Remote layer).
Теперь Вы можете использовать функцию Дистанционного Управления MIDI.
- 8 Используйте фейдеры и кнопки [ON] для управления MIDI устройством.

Назначение MIDI Сообщений на Контроллеры Канала

При использовании пресетов, находящиеся в банках, Вы можете напрямую применить функцию Дистанционного Управления MIDI (MIDI Remote). Однако, Вы также можете назначать MIDI сообщения на кнопки [ON] или фейдеры.

Этот раздел описывает, как назначить MIDI сообщения на контроллеры канала, используя в качестве примера сообщение Hold On/Off (Смена режима управления (Control Change) #64; Значения 127 и 0) на кнопку [ON] Канала 1.

- 1 Подключите порт MIDI IN 01V96 к порту MIDI OUT клавиатуры MIDI, к которой подсоединена педаль, управляющая функцией включения и выключения Удержания (Hold On/Off). Задействуйте функцию Дистанционного Управления (Remote MIDI) на 01V96.

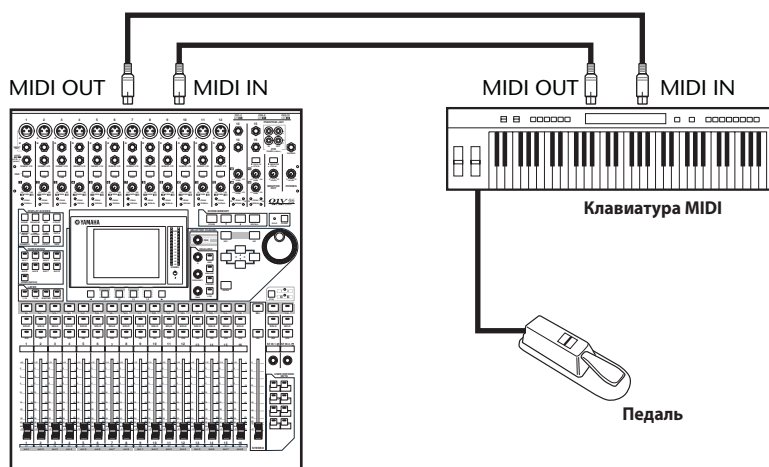

- 2 Нажмите кнопку DISPLAY ACCESS [DIO/SETUP] несколько раз до появления на дисплее страницы DIO/Setup | Remote, затем установите параметр TARGET для USER DEFINED. Теперь Вы можете использовать функцию Дистанционного Управления (Remote MIDI). Обратитесь к предыдущему разделу для подробной информации об использовании функции Remote MIDI.
- 3 Переместите курсор к кнопке банка (кнопки параметра BANK 1-4), затем нажмите [ENTER].
- 4 Нажмите кнопки [SEL] необходимых каналов.
Назначенные MIDI сообщения появятся в секциях FADER и ON.

Замечание: Вы также можете выбрать необходимые каналы, используя параметры ID, SHORT и LONG.

- 5 Переместите курсор в кнопку LEARN в секции ON, затем нажмите [ENTER].
MIDI сообщения, поступающие в порт MIDI IN 01V96, будут назначены на ячейку параметра DATA, в секции ON.
- 6 Нажмите и удерживайте педаль MIDI клавиатуры.
MIDI сообщение Hold On будет назначено на ячейку параметра DATA.

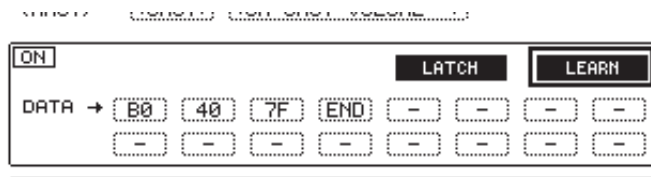

MIDI сообщения описаны ниже:

- 00-7F.....MIDI сообщения обозначаются шестнадцатеричными цифрами.
- END.....Это сообщение указывает конец MIDI сообщений. Последующие сообщения, назначенные в ячейки параметра DATA, будут игнорироваться.
- -.....Это сообщение указывает, что нет назначенных сообщений на ячейки параметра DATA.

Замечание: Когда Вы нажимаете кнопку LEARN для назначения MIDI сообщения, 01V96 автоматически распознает конец сообщений и назначает END и ”-”.

- 7 Удерживая педаль нажатой, выключите кнопку LEARN.
- 8 Переместите курсор в третью ячейку параметра (“7F” в этом примере), затем, вращая колесо ввода данных, измените значение на SW.

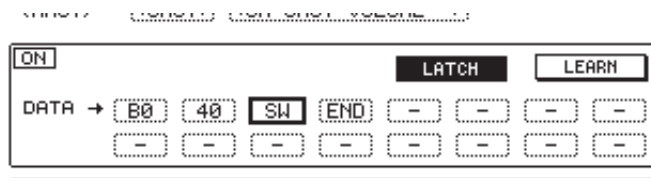

“SW” - переменная, которая изменяется в зависимости от состояния вкл\выкл кнопки [ON]. Вы можете использовать следующие переменные в MIDI сообщениях.

- SW..... Эта переменная выбирается только в ячейках параметра DATA секции ON. Когда кнопки [ON] включены, на выходе устанавливается “7F” (в десятичном числе - 127). Когда кнопки [ON] выключены, на выходе - “00” (в десятичном числе - 0).
- FAD..... Эта переменная выбирается только в ячейках параметра DATA секции FADER. Когда Вы используете фейдеры, на выходе происходит непрерывное изменение значений в диапазоне 00 - 7F (0 - 127).

Замечание: Если "SW" не назначено в ячейках параметра DATA в секции ON, на выход отправляются текущие MIDI сообщения.

Примечание: Убедитесь, что установили одну из ячеек параметра DATA секции FADER в положение "FAD". Если нет назначения "FAD", операция фейдера игнорируется.

9 Переместите курсор в кнопку LATCH/UNLATCH, затем нажмите [ENTER] для выбора LATCH ИЛИ UNLATCH в зависимости от того, как Вы хотите, чтобы функционировали кнопки [ON].

- LATCH.....Нажатие кнопок [ON] чередует передачу сообщений включения (On) и выключения (Off).
- UNLATCH.....Нажатие и удержание кнопок [ON] передает сообщение включения, а отжатие кнопок [ON] передает сообщение выключения.

Замечание: Следующие иллюстрации демонстрируют как кнопки [ON] ведут себя при выборе Latch или Unlatch.

■ Когда назначено "SW":

- LATCH

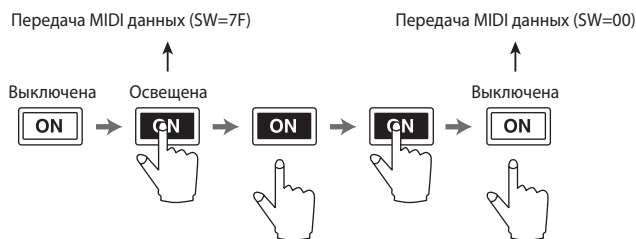

- UNLATCH

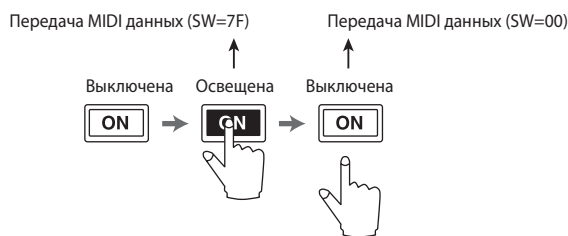

■ Когда "SW" не назначено:

- UNLATCH

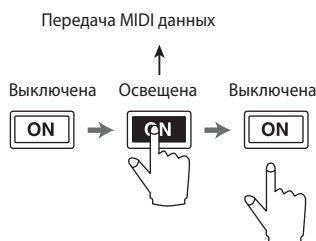

Замечание: В большинстве случаев, выбирается Unlatch, если SW не назначено.

10 Чтобы изменить название канала, переместите курсор в ячейку параметра ID LONG, затем нажмите [ENTER] для отображения окна Title Edit.

Подробнее о редактировании названий на стр. 30.

Замечание:

- Переместите курсор в кнопку INITIALIZE, затем нажмите [ENTER]. Появившееся окно позволит Вам сбросить назначения параметра в выбранном банке.
- Вы можете также назначать MIDI сообщения на ячейки параметра вручную, не используя кнопку LEARN.

Функция Машинного Управления

01V96 может управлять транспортными функциями и выбирать треки на внешних устройствах записи, которые поддерживают MMC, передавая команды через порт MIDI OUT или USB порт.

Примечание: Управляемые параметры изменяются в зависимости от подключенных устройств. См. Руководство Пользователя внешнего устройства для получения дополнительной информации об управляемых параметрах.

1 Следующая иллюстрация демонстрирует порядок подключения 01V96 к внешнему устройству.

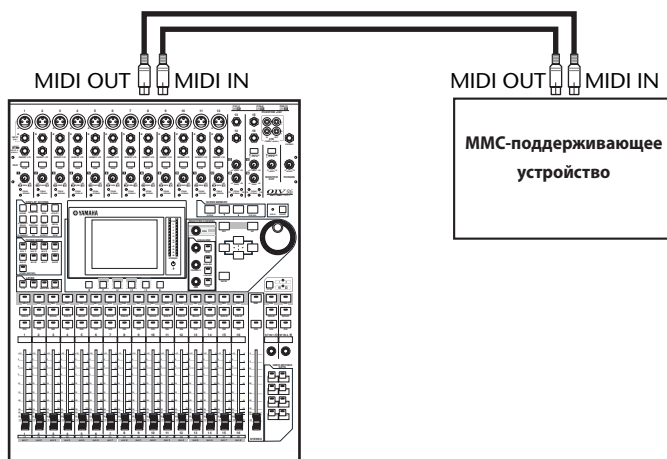

2 Нажмите кнопку DISPLAY ACCESS [DIO/SETUP] несколько раз до появления страницы DIO/Setup | MIDI/Host.

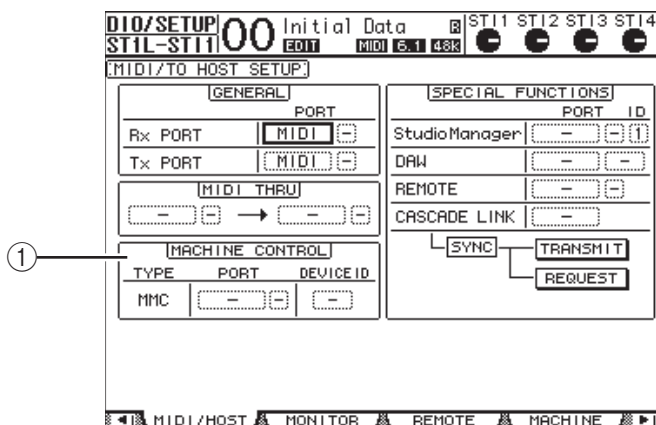

3 Переместите курсор в ячейку параметра PORT секции MACHINE CONTROL (1), затем, вращая колесо ввода данных, выберите адресат MMC.

В качестве назначения MMC доступны следующие порты и слот.

- MIDI.....Порт MIDI
- USB.....Порт USB
- SLOT.....Слот с установленной MY8-mLAN (плата mLAN)

При выборе USB или SLOT, переместите курсор в смежную ячейку параметра (справа), и выберите один из восьми портов.

4 Переместите курсор в ячейку параметра DEVICE ID, затем, вращая колесо ввода данных, установите MMC Device ID микшера на тот же номер ID, что и у внешнего устройства.

Команды MMC эффективны на устройствах, которые используют одинаковый Device ID. Поэтому, MMC Device ID 01V96 должен соответствовать ID устройств, которыми Вы хотите управлять.

5 Для начала работы с дистанционным управлением, нажмите кнопку DISPLAY ACCESS [DIO/SETUP] несколько раз до появления на дисплее страницы DIO/Setup | Machine.

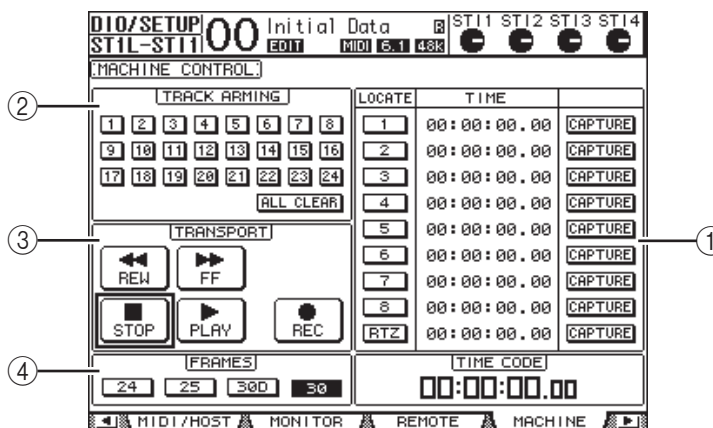

Эта страница содержит следующие параметры:

1 Секция LOCATE/TIME

Эта секция дает возможность установить точки локаций.

- LOCATE 1-8.....Эти кнопки определяют местонахождение позиций (указанных значениями TIME) на внешних машинах.
- RTZ.....Кнопка Return To Zero (возврат на ноль) определяет местонахождение нулевой позиции тайм-кода на внешних машинах.
- TIMEОпределяет местонахождение точек в формате часа/минуты/секунды/кадры.
- CAPTURE.....Эти кнопки фиксируют текущую позицию на внешнем устройстве и импортируют информацию в колонку TIME.

2 Секция TRACK ARMING

Эта секция управляет треками на внешних машинах.

- Кнопки 1-24Эти кнопки включают и выключают внешние треки 1-24, и устанавливают или отменяют для них режим Готовности к Записи (Record Ready).
- ALL CLEAR.....Одновременное Включение всех кнопок (1-24).

③ Секция TRANSPORT

Эта секция дает возможность управлять транспортными функциями на внешних устройствах.

- REW.....Кнопка перемотки назад на внешних устройствах.
- FF.....Кнопка перемотки вперед.
- STOP.....Кнопка остановки.
- PLAY.....Кнопка начала воспроизведения на внешних устройствах.
- REC.....Эта кнопка используется вместе с кнопкой PLAY, для старта записи на внешних машинах.

④ FRAMES

Этот параметр выбирает скорость передачи кадров от 24, 25, 30D (пропущенный кадр) и 30.

- 6 Для управления транспортными функциями, переместите курсор в нужную кнопку в секции TRANSPORT, затем нажмите [ENTER].
- 7 При необходимости, переместите курсор в кнопки и параметры секции LOCATE/TIME и TRACK ARMING, затем нажмите кнопку [ENTER] или вращайте колесо ввода данных для управления транспортными функциями на внешних машинах.

Замечание: Вы можете также использовать программируемые кнопки User Defined для управления функциями Машинного Управления (Machine Control). (См. стр. 235 для информации о назначениях функций на кнопки User Defined.)

18 MIDI

Эта глава описывает функции 01V96 связанные с MIDI.

MIDI и 01V96

Использование функций Смены Управления (Control Changes), Изменения Программы (Program Changes) и другие MIDI сообщения дают возможность вызвать Сцены и параметры редактирования на 01V96, и сохранять внутренние данные 01V96 на внешних MIDI устройствах.

01V96 поддерживает следующие MIDI сообщения. Каждое из этих сообщений может быть индивидуально включено или выключено для передачи и приема.

- **Изменение Программы - Program Changes**
Если Вы назначаете Сцены 01V96 на номера Изменения Программы, 01V96 передает сообщение Изменения Программы при вызове Сцены. Также, 01V96 переключает Сцены при получении сообщения об Изменении Программы.
- **Смена Управления - Control Changes**
Если Вы назначаете параметры 01V96 на номера Смены Управления, 01V96 передает значения Смены Управления при изменении значения параметра. Также, 01V96 изменяет некоторые значения параметра, когда получает соответствующие сообщения Смены Управления.
- **Системные Эксклюзивные Сообщения - System Exclusive Messages**
01V96 передает Системные Эксклюзивные сообщения Изменения Параметра в реальном времени, при изменении значения параметра. Также, 01V96 уведомляет некоторые значения параметра при получении назначения Изменения Параметра.
- **ММС (MIDI Машинное Управление)**
ММС используется для внешнего машинного управления.
- **Включение и Выключение MIDI Ноты - Note On/Off**
Эти сообщения используются для установки эффекта Закрепления (Freeze)
- **Сообщения Приема и Передачи Массива Данных - Bulk Dump Messages**
Эти сообщения дают возможность Вам сохранить внутренние данные 01V96 на секвенсоре или MIDI файлере. Когда 01V96 получает эти сообщения, они записываются поверх данных 01V96.
Микшер 01V96 имеет следующие интерфейсы для того, чтобы передавать и получать данные MIDI.
- **Порты MIDI IN/THRU/OUT**
Эти порты передают/получают MIDI данные на/от стандартных MIDI устройств. Каждый порт - отдельный интерфейс порта, который передает и получает данные от отдельного порта (16 каналов x 1 порт). Порт MIDI THRU пропускает MIDI сообщения, полученные в порт MIDI IN без изменений.
- **Порт USB**
Этот порт используется для подключения компьютера и передачи MIDI сообщения. Это - многопортовый интерфейс, который передает и получает данные с восьми портов (16 каналов x 8 портов). Если Вы подключаете компьютер с USB портом, Вы должны установить соответствующий программный драйвер на компьютере. См. Руководство по установке Studio Manager для подробной информации об установке драйверов.

***Примечание:** Если компьютер включен, но приложение USB MIDI не было запущено, работа 01V96 может быть замедлена. В этом случае, отмените назначение USB порта как порта передачи сообщений MIDI.*

- СЛОТ - СЛОТ

Если плата ввода-вывода “MY8-mLAN” установлена в слот, передача MIDI данных на и от внешнего устройства MIDI доступна через плату MY8-mLAN.

Установка MIDI Порта

Выбор Порта для Передачи MIDI Сообщений

Чтобы конфигурировать MIDI порты для передачи MIDI сообщений, нажмите кнопку DISPLAY ACCESS [DIO/SETUP] несколько раз до появления страницы DIO/Setup | MIDI/Host. Эта страница дает Вам возможность установить вход и выход MIDI сообщения.

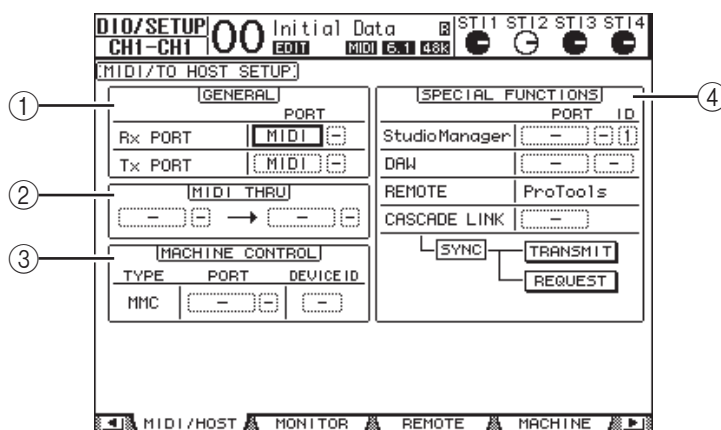

Следующие параметры доступны на этой странице:

① Секция GENERAL

Эта секция позволяет выбрать порты, которые передают и получают MIDI сообщения, типа Изменения Программы и Смены Управления.

- **Rx PORT**.....Этот параметр определяет порт для общего приема MIDI данных. В левой ячейке параметра, выберите MIDI, USB или SLOT. При выборе USB или SLOT, определите номер (1-8) порта в правой ячейке параметра.
- **Tx PORT**.....Этот параметр определяет порт для общей передачи MIDI данных. Доступные порты аналогичны таковым для параметра Rx PORT.

② Секция MIDI THRU

Эти параметры дают возможность Вам направить входные MIDI данные от одного порта или слота к другому без изменений. В первой ячейке параметра выберите порт для приема, и в следующей ячейке параметра (расположенной справа от стрелки) выберите порт для передачи. Если Вы выбираете USB или SLOT, определите номер порта в маленькой ячейке параметра, смежной с ячейкой параметра порта.

③ Секция MACHINE CONTROL

Этот раздел дает возможность выбрать метод дистанционного управления и порт дистанционного управления, чтобы управлять внешними устройствами, поддерживающими MMC, типа устройства записи на жесткий диск.

- **PORT**.....Выберите MIDI, USB или SLOT для передачи команд MMC. При выборе USB или SLOT, определите номер порта в правой ячейке параметра.

- **DEVICE ID**.....Определите MMC Device ID 01V96. MMC Device ID идентифицируют подключенные устройства во время передачи и приема MMC.

④ Секция SPECIAL FUNCTIONS

Эта секция позволяет определить порты для различных специальных функций.

- **Studio Manager**.....В левой ячейке параметра, выберите MIDI или USB или SLOT как порт, используемый программой Studio Manager. В маленьких двух ячейках параметра справа, определите номер порта (если Вы выбрали USB), и номер ID.
- **DAW**.....Выберите USB или SLOT как порт для использования с DAW. Определите в правой ячейке параметра пару номера порта (1-2, 3-4, 5-6, 7-8).
- **REMOTE**.....Этот параметр указывает адресат выбранного режима Дистанционного Управления. Если адресат установлен в “USER DEFINED,” Вы можете выбрать порт назначения MIDI сообщения.
- **CASCADE LINK**Этот параметр определяет передачу MIDI сообщений между двумя, каскадно подключенными 01V96. При выборе “MIDI”, MIDI сообщения будут передаваться между двумя каскадными приборами. При выборе “-”, MIDI сообщения не передаются. Кнопки TRANSMIT и REQUEST используются для синхронизации всех параметров каскадно подключенных устройств. Кнопка TRANSMIT синхронизирует данные подключенного устройства к данным 01V96. В то время, как кнопка REQUEST синхронизирует данные 01V96 к данным подключенного устройства.

Выбор MIDI Сообщений для Передачи и Приема

Вы можете выбрать MIDI сообщения, которые будут переданы или получены через указанный порт. Для этого нажмите кнопку DISPLAY ACCESS [MIDI], затем нажмите кнопку [F1], чтобы отобразить страницу MIDI | Setup.

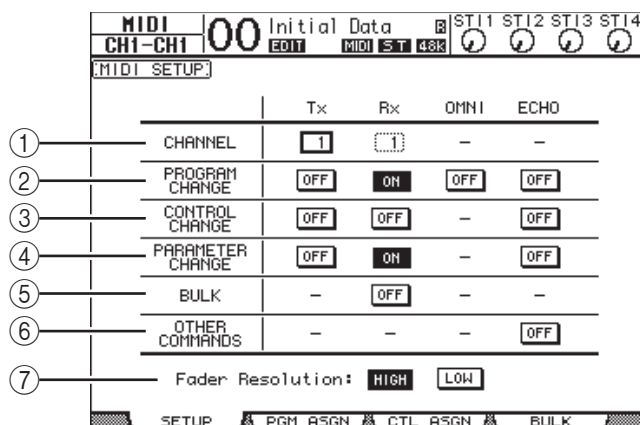

Выберите MIDI каналы для передачи и приема в строке CHANNEL, включите/выключите передачу и прием каждого MIDI сообщения, используя кнопки в строках параметра от PROGRAM CHANGE до OTHER COMMANDS.

① CHANNEL

Эта строка параметра дает возможность определить MIDI Каналы для передачи и приема MIDI сообщений. В этой строке доступны следующие параметры:

- Tx.....Эта ячейка параметра определяет Канал MIDI передачи.
- Rx.....Эта ячейка параметра определяет Канал MIDI приема.

② PROGRAM CHANGE

Эта строка параметра включает/выключает передачу и прием Изменения Программы (Program Changes).

- Tx ON/OFF.....Включение/выключение передачи сообщений Изменения Программы.
- Rx ON/OFFВключение/выключение приема сообщений Изменения Программы.
- OMNI ON/OFF.....Когда эта кнопка включена, сообщения Изменения Программы на всех MIDI Каналах принимаются независимо от настройки параметров строки CHANNEL.
- ECHO ON/OFF.....Включение/выключение передачи сообщений Изменения Программы, получаемых в порт MIDI IN через порт MIDI OUT.

③ CONTROL CHANGE

Эта строка параметра включает/выключает передачу и прием сообщений Смены Управления.

- Tx ON/OFF..... Включение/выключение передачи сообщений Смены Управления
- Rx ON/OFF..... Включение или выключение приема сообщений Смены Управления.
- ECHO ON/OFF..... Включение/выключение передачи сообщений Смены Управления, получаемых в порт MIDI IN через порт MIDI OUT.

④ PARAMETER CHANGE

Эта строка параметра включает/выключает передачу и прием сообщений Изменения Параметра.

- Tx ON/OFF.....Включение/выключение передачи сообщений Изменения Параметра
- Rx ON/OFF.....Включение/выключение приема сообщений Изменения Параметра
- ECHO ON/OFF.....Включение/выключение передачи сообщений Изменения Параметра, получаемых в порт MIDI IN через порт MIDI OUT.

⑤ BULK

Эта строка параметра включает/выключает прием Массива Данных (Bulk Dump).

Rx ON/OFF..... Включение/выключение приема Массива Данных.

⑥ OTHER COMMANDS

ECHO ON/OFF..... Включение/выключение передачи других MIDI сообщений, получаемых в порт MIDI IN через порт MIDI OUT.

⑦ Fader Resolution

Этот параметр определяет разрешающую способность вывода значения, при работе фейдерами 01V96. Для передачи значений данных фейдера между двумя расположенными каскадом 01V96, или для операций записи и воспроизведения 01V96 на секвенсор, выберите кнопку HIGH. При выборе кнопки LOW, разрешение фейдера переключается на 256 шагов.

Назначение Сцен на Изменения Программ для Дистанционного Вызова

Вы можете назначить Сцены 01V96 на номера Изменения Программы MIDI для дистанционного вызова. При вызове Сцены, прибор передает назначенное Изменение Программы на подключенное MIDI устройство. Когда 01V96 получает сообщение об Изменении Программы, вызывается назначенная Сцена. Изначально Сцены 1 - 99 назначены последовательно на номера Изменения Программы 1 - 99, а Сцена #0 на Изменение Программы #100, однако, Вы можете изменить эти назначения.

***Замечание:** Вы можете сохранить Сцену, для таблицы назначений Изменения Программы (Program Change) на внешнем устройстве, используя функцию MIDI Bulk Dump или программу Studio Manager.*

- 1 Нажмите кнопку DISPLAY ACCESS [DIO/SETUP] несколько раз до появления на дисплее страницы DIO/Setup | MIDI/Host, затем определите порты для передачи и приема MIDI сообщений (см. стр. 216).
- 2 Создайте подключения, используя порты, выбранные в п.1 так, чтобы 01V96 мог передавать и принимать MIDI сообщения от внешнего устройства.
- 3 Нажмите кнопку DISPLAY ACCESS [MIDI], затем кнопку [F2]. Появится страница MIDI | Pgm Asgn.

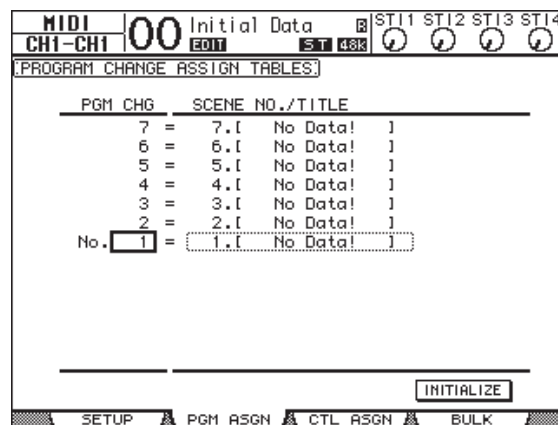

- 4 Переместите курсор в ячейку параметра в колонке PGM CHG. Вращая колесо ввода данных, или нажимая кнопки [INC]/[DEC], выберите номер Изменения Программы, на который Вы хотите назначить Сцену.
- 5 Нажмите кнопку курсора [▶], чтобы переместить курсор в ячейку параметра в столбец SCENE NO./TITLE, затем, вращая колесо ввода данных или нажимая кнопки [INC]/[DEC], выберите Сцены.

Замечание:

- Если Вы назначаете Сцену на несколько номеров Изменения Программ, вступит в силу Изменение Программы с самым низким номером.
- Вы можете инициализировать Сцену для таблицы назначений Изменения Программы, перемещая курсор в кнопку INITIALIZE, затем нажмите [ENTER].

- 6 Нажмите кнопку DISPLAY ACCESS [MIDI], затем нажмите кнопку [F1] для отображения страницы MIDI | Setup, затем определите Каналы MIDI Приема и Передачи.
- 7 Включите кнопки PROGRAM CHANGE Tx ON/OFF и Rx ON/OFF PROGRAM.

Теперь, когда 01V96 принимает сообщения Изменения Программы на указанных MIDI Каналах, выбираются соответствующие Сцены. Также, когда Вы переключаете Сцены на 01V96, он передает сообщения Изменения Программы на указанных MIDI Каналах. Назначение Параметров Смены Управления (Control Changes) для Управления в Реальном Времени

Вы можете назначить параметры 01V96 для Смены Управления MIDI для управления в реальном времени. Когда 01V96 получает сообщение Смены Управления, соответственно устанавливается назначенный параметр 01V96. Также, когда Вы регулируете параметр на 01V96, микшер передает назначенное сообщение Смены Управления.

Замечание: Вы можете сохранить Параметр для таблицы назначений Смены Управления на внешнем устройстве, используя функцию передачи Массива MIDI Данных или программу Studio Manager.

- 1 Нажмите кнопку DISPLAY ACCESS [DIO/SETUP] несколько раз до появления страницы DIO/Setup | MIDI/Host, затем определите порты для передачи и приема MIDI сообщений (см. стр. 216).
- 2 Создайте подключения, используя порты, выбранные в п. 1 так, чтобы 01V96 мог передавать и принимать MIDI сообщения от внешнего устройства.
- 3 Нажмите кнопку DISPLAY ACCESS [MIDI], затем кнопку [F3].
На дисплее появится страница MIDI | Ctl Asgn. Эта страница дает Вам возможность назначить параметры 01V96 для Смены Управления.

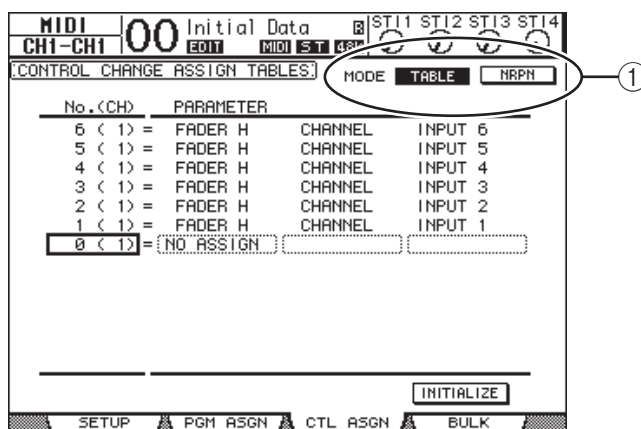

Замечание: См. стр. 290 для подробной информации о значениях Параметра для назначений Изменения Управления.

- 4 Переместите курсор в кнопку TABLE параметра MODE (Ⓢ), затем нажмите [ENTER].** Параметр MODE определяет, какие MIDI сообщения передаются, при установленных параметрах 01V96. Следующие варианты доступны для параметра MODE:
- **TABLE**.....Сообщения Смены Управления MIDI передаются в соответствии с назначениями на этой странице.
 - **NRPN**.....Назначения на странице Ctl Asgn игнорируются, и NRPN (Незарегистрированные Номера Параметра) передаются для дистанционного управления.

Замечание: NRPN - специальные MIDI сообщения, объединяющие три различных Смены Управления. Они дают возможность Вам управлять многими параметрами на одном MIDI Канале.

- 5 Если Вы включили кнопку TABLE в п. 4, переместите курсор в ячейку параметра колонки No. (CH), и вращая колесо ввода данных или нажимая кнопки [INC]/[DEC], выберите MIDI каналы и Смены Управления, на которые Вы хотите назначить параметры.**
 Вы можете назначить параметры Смены Управления на 16 каналов на странице Ctl Asgn, независимо от MIDI Каналов, выбранных для передачи и приема. Пропустите пп. 5 и 6, если Вы включили кнопку NRPN в п. 4.

- 6 Выберите параметры в ячейках параметра колонок PARAMETER.**
 Выберите группу параметра в ячейке параметра первой колонки PARAMETER, и определите необходимые значения в ячейках параметра второй и третьей колонки PARAMETER.
 Доступны следующие параметры и значения:

HIGH	MID	LOW
NO ASSIGN	--	
FADER H	CHANNEL	INPUT1-32/ST IN1-4
	MASTER	BUS1-8/AUX1-8/STEREO
	AUX1 SEND	INPUT1-32/ST IN1-4
	AUX2 SEND	
	AUX3 SEND	
	AUX4 SEND	
	AUX5 SEND	
	AUX6 SEND	
	AUX7 SEND	
	AUX8 SEND	
	BUS TO ST	BUS1-8
FADER L	CHANNEL	INPUT1-32/ST IN1-4
	MASTER	BUS1-8/AUX1-8/STEREO
	AUX1 SEND	INPUT1-32/ST IN1-4
	AUX2 SEND	
	AUX3 SEND	
	AUX4 SEND	
	AUX5 SEND	
	AUX6 SEND	
	AUX7 SEND	
	AUX8 SEND	
	BUS TO ST	BUS1-8

HIGH	MID	LOW
ON	CHANNEL	INPUT1-32/ST IN1-4
	MASTER	BUS 1 -8/AUX1 -8/STEREO
	AUX1 SEND	INPUT1-32/ST IN1-4
	AUX2 SEND	
	AUX3 SEND	
	AUX4 SEND	
	AUX5 SEND	
	AUX6 SEND	
	AUX7 SEND	
	AUX8 SEND	
BUS TO ST	BUS1-8	
PHASE	CHANNEL	INPUT1-32/ST IN1L-4R
INSERT ON	CHANNEL	INPUT1 -32
	MASTER	BUS 1 -8/AUX 1 -8/STEREO
PRE/POST	AUX1 SEND	INPUT1-32/ST IN1-4
	AUX2 SEND	
	AUX3 SEND	
	AUX4 SEND	
	AUX5 SEND	
	AUX6 SEND	
	AUX7 SEND	
	AUX8 SEND	
IN DELAY	ON	INPUT1 -32
	TIME HIGH	
	TIME MID	
	TIME LOW	
	MIX HIGH	
	MIX LOW	
	FB GAIN H	
	FB GAIN L	
OUT DELAY	ON	BUS1-8/AUX1-8/STEREO L, R
	TIME HIGH	
	TIME MID	
	TIME LOW	

HIGH	MID	LOW
EQ	ON	INPUT1-32/ST IN 1-4/BUS1-8/AUX1-8/STEREO
	Q LOW	
	F LOW	
	G LOW H	
	G LOW L	
	Q LO-MID	
	F LO-MID	
	G LO-MID H	
	G LO-MID L	
	Q HI-MID	
	F HI-MID	
	G HI-MID H	
	G HI-MID L	
	Q HIGH	
	F HIGH	
	G HIGH H	
	G HIGH L	
	ATTH	
	ATTL	
	HPF ON	
LPF ON		
GATE	ON	INPUT1-32
	ATTACK	
	THRESH H	
	THRESH L	
	RANGE	
	HOLD H	
	HOLD L	
	DECAY H	
	DECAY L	
COMP	ON	INPUT1 -32/BUS1-8/AUX1-8/STEREO
	ATTACK	
	THRESH H	
	THRESH L	
	RELEASE H	
	RELEASE L	
	RATIO	
	GAIN H	
	GAIN L	
	KNEE	
PAN	CHANNEL	INPUT1-32/ST IN1L-4R
	AUX1-2	
	AUX3-4	
	AUX5-6	
	AUX7-8	
	BUS TO ST	BUS1-8
BALANCE	MASTER	STEREO

HIGH	MID	LOW
SURROUND	LFE H	INPUT1-32/ST IN1L-4R
	LFE L	
	DIV (F)	
	DIV R	
	LR	
	FR	
	WIDTH	
	DEPTH	
	OFS LR	
	OFS FR	
EFFECT	BYPASS	EFFECT1-4
	MIX	
	PARAM1 H	
	PARAM1 L	
	.	
	.	
	PARAM32 H	
PARAM32 L		

Параметры, у которых диапазон установки больше, чем 128 шагов (например, параметры Fader и Delay Time), требуют, чтобы два и более сообщения Смены Управления определяли значения.

Например, для управления параметрами Fader на некоторых каналах, используя сообщения Смены Управления, Вы должны назначить тот же канал на два номера Смены Управления, и выбрать “FADER H” и “FADER L” для Смены управления в ячейке параметра первой колонки PARAMETER.

```

3 ( 1 ) = FADER H      CHANNEL      INPUT 3
2 ( 1 ) = FADER L      CHANNEL      INPUT 1
1 ( 1 ) = FADER H      CHANNEL      INPUT 1
0 ( 1 ) = NO ASSIGN

```

Для управления параметрами Delay Time на некоторых каналах, используя сообщения Смены Управления, Вы должны назначить на один и тот же канал параметр Delay для трех номеров Смены Управления, и выбрать “TIME LOW,” “TIME MID,” и “TIME HIGH” для Смены Управления в ячейке параметра второй (средней) колонки PARAMETER.

```

01 ( 2 ) = NO ASSIGN
60 ( 2 ) = IN DELAY    TIME HIGH    INPUT 1
59 ( 2 ) = IN DELAY    TIME MID     INPUT 1
58 ( 2 ) = IN DELAY    TIME LOW     INPUT 1
57 ( 2 ) = NO ASSIGN

```

Примечание: Параметры, у которых диапазон установки более 128 шагов, требуют соответствующей комбинации параметров диапазона для правильной работы Смены Управления MIDI.

Замечание: Вы можете инициализировать Параметр для таблицы назначения Смены Управления, перемещая курсор к кнопке INITIALIZE, затем нажмите [ENTER].

7 Нажмите кнопку DISPLAY ACCESS [MIDI], затем нажмите [F1], для отображения страницы MIDI | Setup, и определите MIDI каналы Приема и Передачи.

8 Включите кнопки CONTROL CHANGE Tx ON/OFF и Rx ON/OFF.

Параметры 01V96 будут теперь установлены соответственно сообщениям Смены Управления. Также, будут передаваться соответствующие сообщения Смены Управления, при корректировке параметров на 01V96.

Примечание: Удостоверьтесь, что обе кнопки Tx и Rx ON/OFF в строке PARAMETER CHANGE на странице MIDI | Setup выключены, до управления параметрами с использованием Смены Управления.

Управление Параметрами, используя Изменения Параметра

Вместо использования Смены Управления MIDI, Вы можете управлять параметрами 01V96 в реальном времени, используя сообщения Изменения Параметра (Parameter Change), которые являются Системными Эксклюзивными (System Exclusive) сообщениями.

См. “Формат MIDI данных” в конце этого Руководства для детальной информации о доступных Изменениях Параметра.

- 1 Нажмите кнопку DISPLAY ACCESS [DIO/SETUP] несколько раз до появления на дисплее страницы DIO/Setup | MIDI/Host, затем определите порты для передачи и приема MIDI сообщений (см. стр. 216).
- 2 Создайте подключения, используя порты, выбранные в п.1 так, чтобы 01V96 мог передавать и получать MIDI сообщения от внешнего устройства.
- 3 Нажмите кнопку DISPLAY ACCESS [MIDI], затем нажмите [F1], чтобы отобразить страницу MIDI | Setup, и выключите кнопки Tx и Rx ON/OFF в строке PARAMETER CHANGE.

Теперь 01V96 установит некоторые значения параметра, при получении соответствующих сообщений Изменения Параметра. Также, когда Вы регулируете некоторые параметры на 01V96, он передает соответствующие Изменения Параметра.

Примечание: До управления параметрами с использованием сообщений Изменения Параметра, удостоверьтесь, что обе кнопки Tx и Rx ON/OFF в строке CONTROL CHANGE выключены.

Передача Установок Параметров через MIDI

Вы можете копировать данные, сохраненные на 01V96, типа библиотек и Сцен, на внешнее MIDI устройство, используя передачу Массива MIDI Данных (Bulk Dump). Этим же способом, Вы можете позже восстановить предыдущие параметры 01V96, передавая эти MIDI данные назад на 01V96.

Примечание: Некоторые из данных, переданных от 01V96 на секвенсорные программы, могут иногда пропадать при передаче Массива Данных. Чтобы избежать этого, мы рекомендуем, использовать программу *Studio Manager* для сохранения данных 01V96 на внешнем устройстве.

- 1 Нажмите кнопку DISPLAY ACCESS [DIO/SETUP] несколько раз до появления страницы DIO/Setup | MIDI/Host, затем определите порты для передачи и получения MIDI сообщений (см. стр. 216).
- 2 Создайте подключения, используя порты, выбранные в п. 1 так, чтобы 01V96 мог передавать и получать MIDI сообщения от внешнего устройства.
- 3 Нажмите кнопку DISPLAY ACCESS [MIDI], затем нажмите [F4].
Появится страница MIDI | Bulk.

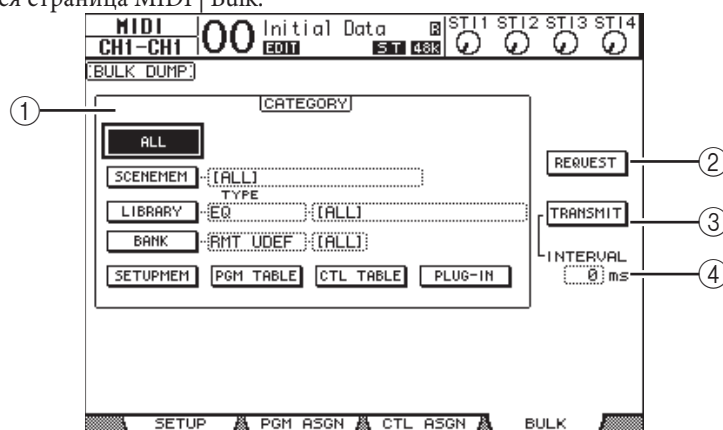

Страница включает следующие параметры:

- ① **Секция CATEGORY**
Эта секция дает возможность Вам выбрать данные для передачи и приема.
 - ② **REQUEST**
Переместите курсор в эту кнопку, затем нажмите [ENTER], чтобы отправить сообщения от 01V96, запрашиваемые вторым 01V96 (соединенным с первым 01V96) для передачи данных, указанных в разделе CATEGORY. Эта кнопка используется, прежде всего, при каскадном соединении двух 01V96.
 - ③ **TRANSMIT**
Переместите курсор в эту кнопку, затем нажмите [ENTER], чтобы передать данные, указанные в разделе CATEGORY на внешнее MIDI устройство.
 - ④ **INTERVAL**
Этот параметр определяет интервал между пакетами данных во время передачи массива данных шагом в 50 миллисекунд.
- 4 В секции CATEGORY, переместите курсор в кнопку типа данных, которые Вы хотите передать, затем нажмите [ENTER].

Доступны следующие варианты:

- **ALL**..... Эта кнопка выбирает все данные, доступные для передачи массива данных. Когда эта кнопка включена, все другие кнопки в этой секции выключены.
- **SCENEMEM**..... Эта кнопка выбирает блоки памяти Сцены. Вы можете выбрать необходимые для передачи Сцены (Scene), в ячейке параметра рядом с кнопкой.
- **LIBRARY**..... Эта кнопка выбирает библиотеки. Вы можете выбрать тип библиотеки в ячейке параметра TYPE (рядом с кнопкой), затем определить библиотечный номер в ячейке параметра справа.
- **BANK**..... Этот параметр дает возможность Вам выбрать банки Определяемых Пользователем Кнопок (User Defined Key - KEYS UDEF) и банки Определяемые Пользователем Режимы Дистанционного Управления (User Defined Remote Layer - RMD UDEF), или банки Назначаемых Пользователем Режимов (User Assignable Layer - USR LAYER), для передачи массива данных. Вы можете выбрать один из этих трех типов в ячейке параметра рядом с кнопкой, и выбрать банк в ячейке параметра справа.
- **SETUPMEM**..... Эта кнопка выбирает данные установки 01V96 (то есть, системные параметры).
- **PGM TABLE**..... Эта кнопка выбирает параметры страницы MIDI | Pgm Asgn.
- **CTL TABLE**..... Эта кнопка выбирает параметры страницы MIDI | Ctl Asgn.
- **PLUG-IN**..... Эта кнопка выбирает настройки параметров отдельно приобретаемой платы Y56K, установленной в слоте. Вы можете выбрать программы платы Y56K в ячейке параметра рядом с кнопкой.

***Примечание:** Данные, выбранные кнопкой SETUPMEM, включают установки приема и передачи порта MIDI и назначения сообщений. После сохранения на внешнем устройстве массива данных, прием которых был прерван, и при последующем восстановлении их на 01V96, прием массива данных будет немедленно выключен, и 01V96 будет не в состоянии получить новые данные. Поэтому, перед сохранением данных, отобранные кнопкой SETUPMEM, с использованием передачи Массива Данных (Bulk Dump), удостоверьтесь в задействовании функции приема и передачи массива данных.*

- 5 Если необходимо, переместите курсор в ячейку параметра рядом с выбранной кнопкой, и вращайте колесо ввода данных или нажмите кнопки [INC]/[DEC] для выбора данных для передачи.**

***Замечание:** Если Вы выбрали [ALL] в ячейке параметра, все данные, выбранные соответствующей кнопкой, передаются как массив данных.*

- 6 Чтобы начать передачу данных, переместите курсор в кнопку TRANSMIT, и нажмите [ENTER].**

Передача данных будет выполнена. Во время операции, появляется окно Bulk Dump, указывая текущий статус передачи данных. Чтобы прервать передачу, переместите курсор в кнопку CANCEL в окне, затем нажмите [ENTER].

***Замечание:** Чтобы передать сообщения запроса массива данных, переместите курсор в кнопку REQUEST, затем нажмите [ENTER]. Если 01V96 установлен для передачи и получения MIDI сообщений от другого 01V96, данный 01V96 ответит на запрос массива данных и передаст их на Ваш 01V96.*

- 7 Чтобы принять массив данных (bulk data), нажмите кнопку DISPLAY ACCESS [MIDI] еще раз для отображения страницы MIDI | Setup, затем включите кнопку Rx ON/OFF в строке BULK.**

Теперь, когда 01V96 принимает данные, соответствующие внутренние данные будут обновлены.

19 Другие Функции

Эта глава описывает различные функции 01V96.

Изменение Названий Входных и Выходных Каналов

При желании, Вы можете изменить заданное по умолчанию название входных каналов (Входные Каналы 1-32, Каналы ST IN 1-4) и выходных каналов (Дополнительные Выходы 1-8, Выходные шины 1-8, Стерео Выход).

Изменение Названий Входных Каналов

- 1 Нажмите кнопку DISPLAY ACCESS [PATCH] несколько раз до появления на дисплее страницы Patch| In Name.

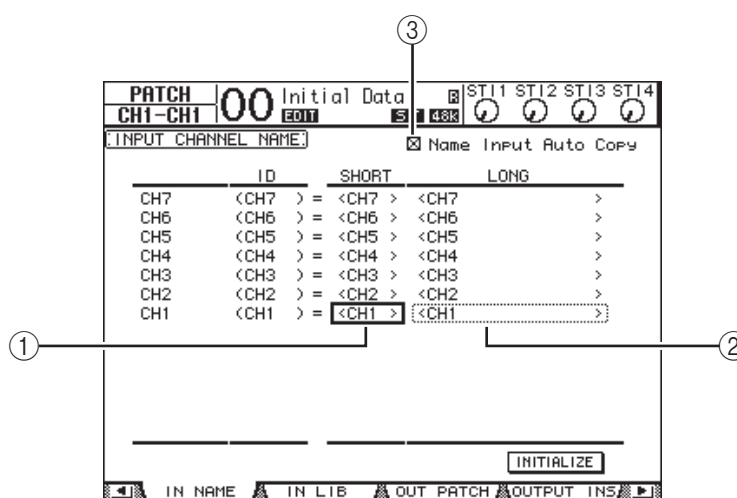

ID канала, Сокращенные названия и Полные названия перечислены слева направо на странице. Вы можете определить Сокращенное название в ячейках параметра (1) в средней колонке, а полное название в ячейках параметра (2) в правой колонке.

- 2 Переместите курсор в ячейку параметра, затем, используя колесо ввода данных или кнопки [INC]/[DEC], выберите порт, название которого Вы хотите изменить.
- 3 Нажмите [ENTER].

Появится окно Редактирования Названия (Title Edit), которое дает Вам возможность редактировать название.



- 4 Отредактируйте название, переместите курсор в кнопку ОК, затем нажмите [ENTER]. Теперь новое название эффективно.

Замечание: Отредактированное название сохраняется в библиотеке Входного Патчирования.

Когда ячейка Name Input Auto Copy (Ⓢ) включена, первые четыре символа, недавно введенного Полного (Long) названия автоматически копируются в Сокращенное (Short) название. С другой стороны, недавно введенное Сокращенное название автоматически добавляется к началу Полного названия.

Вы можете сбросить все названия порта к заданным по умолчанию названиям, перемещая курсор к кнопке INITIALIZE, затем нажав [ENTER].

Изменение Названий Выходных Каналов

Чтобы изменить название выходного канала, нажмите кнопку DISPLAY ACCESS [PATCH] несколько раз до появления на дисплее страницы Patch | Out Name.

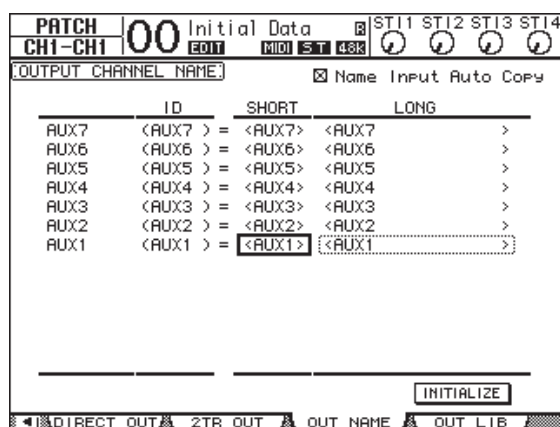

Процедура редактирования названия и использования ячейки Name Input Auto Copy, а также кнопки INITIALIZE аналогичны таковой для страницы In Name.

Выбор Установок

Вы можете изменить настройки по умолчанию и настройки параметров 01V96, используя страницы DIO/Setup | Prefer1- и Prefer2. Для вызова одной из страниц, нажмите кнопку DISPLAY ACCESS [DIO/SETUP] несколько раз.

Страница Prefer1

Эта страница дает Вам возможность установить 01V96 так, чтобы при нажатии кнопки на панели управления, 01V96 отображал соответствующую страницу дисплея, и показывал или скрывал подтверждающие и сигнальные сообщения.

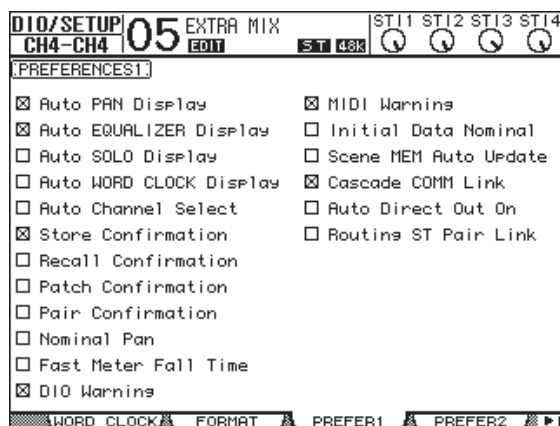

Эта страница содержит следующие параметры. (Эти параметры объясняются по порядку от начала левого столбца до конца правого столбца.)

- **Auto PAN Display**
Если эта ячейка включена, страницы Pan/Route появляются автоматически при использовании контроллеров [PAN] в секции SELECTED CHANNEL. В режиме Стерео Объемного Звука использование контроллеров [PAN] дает возможность корректировать левую и правую установку Панорамы, то есть настройки параметров Панорамирования Объемного Звука.
- **Auto EQUALIZER Display**
Если эта ячейка включена, страница EQ | EQ Edit появляется автоматически, когда Вы нажимаете EQ-связанную кнопку в секции SELECTED CHANNEL.
- **Auto SOLO Display**
Если эта ячейка включена, страница DIO/Setup | Monitor появляется автоматически, когда Вы включаете соло Входного Канала.
- **Auto WORD CLOCK Display**
Если эта ячейка включена, страница DIO/Setup | Word Clock появляется автоматически, если выбранный внешний источник синхронизации дает сбой.
- **Auto Channel Select**
Если эта ячейка включена, Вы можете выбрать канал, перемещая соответствующий фейдер или включая соответствующую канальную кнопку [SOLO] или [ON].
- **Store Confirmation**
Если эта ячейка включена, появляется окно Редактирования Названия (Title Edit), для ввода названия Сцены или библиотеки при их сохранении.
- **Recall Confirmation**
Если включена эта ячейка, появляется окно подтверждения, при вызове Сцены или библиотечной памяти.
- **Patch Confirmation**
Если включена эта ячейка, появляется сообщение подтверждения, когда Вы редактируете Входные или Выходные Патчи.
- **Pair Confirmation**
Если включена данная ячейка, появляется сообщение подтверждения, когда Вы создаете или отменяете пару.
- **Nominal Pan**
Когда включена данная ячейка, левые/нечетные и правые/четные сигналы будут на номинальном уровне (0 дБ), когда Входные Каналы и Каналы ST IN -панорамированы полностью влево или вправо. Если она выключена, уровень сигнала повышается на +3 дБ. (При панорамировании сигнала к центру они будут установлены на номинальный уровень). То же происходит в режима Объемного звука, если канал объемного звука панорамирруется полностью влево или вправо.
- **Fast Meter Fall Time**
Если включена эта ячейка, падение индикаторов уровня происходит быстрее.
- **DIO Warning**
Если включена эта ячейка, когда обнаруживаются какие-либо ошибки в сигналах цифровой звукозаписи, полученных на Слот или Цифровые Входы 2TR, появляется предупреждающее сообщение.
- **MIDI Warning**
Если включена эта ячейка, появляется предупреждающее сообщение, когда обнаруживаются какие-либо ошибки во входных MIDI сообщениях.

- **Initial Data Nominal**
Если эта ячейка включена, фейдеры Входного Канала и контроллеры уровня Канала ST IN устанавливаются на номинал (0 дБ) при вызове Сцены #0. (Если ячейка выключена, они установлены на ∞.)
- **Scene MEM Auto Update**
Если эта ячейка включена, Вы можете использовать функцию Scene Memory Auto Update (см. стр. 169).
- **Cascade COMM Link**
Если эта ячейка включена, различные функции и параметры связаны между каскадными 01V96 (См. стр. 238 для подробной информации о каскадном подключении). Если ячейка выключена, связана только функция Solo.
- **Auto Direct Out On**
Если эта ячейка включена, и Вы изменяете адресат Прямого Выхода (Direct Out) канала, с “-” на любой другой выход, Прямой Выход канала задействуется автоматически. Если Вы изменили Прямой Выход с адресата на выход “-”, Прямой Выход будет автоматически заблокирован.
- **Маршрутизация ST PAIR Link**
Если эта ячейка включена, маршрутизация парных каналов на Стерео Шину будет связана.

Страница Prefer2

Страница Prefer2 дает возможность Вам назвать канал, обозначенный на дисплее, и корректировать яркость дисплея.

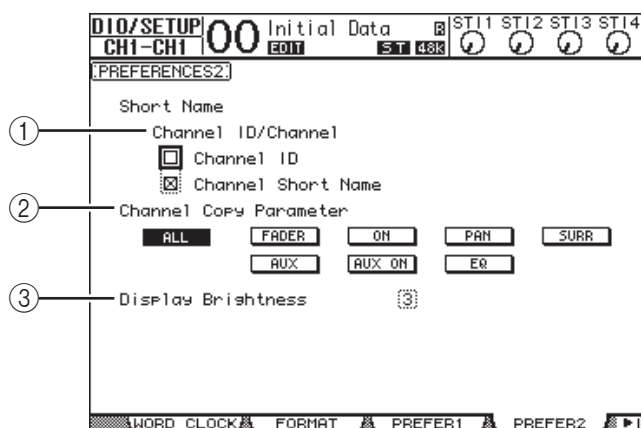

Эта страница содержит следующие параметры:

- ① **Channel ID/Channel**
Этот параметр выбирает стиль для отображенного канала. Если ячейка Channel ID включена, появляется Канал ID (например, CH1, CH16, AUX1). Если включена ячейка Channel Short Name, появляется Сокращенное название (см. стр. 229).
- ② **Channel Copy Parameter**
Этот параметр выбирает параметры канала, которые будут скопированы, когда Вы назначаете функцию Channel Copy на одну из кнопок User Defined (см. стр. 235). Вы можете выбрать различные варианты.
 - **ALL**Эта кнопка выбирает все параметры, которые могут быть скопированы. При включении этой кнопки, все другие варианты будут отменены.
 - **FADER**.....Копирует значения фейдера.
 - **ON**.....Копирует состояние вкл\выкл кнопок [ON].
 - **PAN**.....Копирует настройки параметров панорамирования.

- **SURR**..... Копирует настройки параметров панорамирования Объемного звука.
- **AUX**..... Копирует уровни Дополнительной Отправки.
- **AUX ON** Копирует состояние вкл\выкл Канала на Дополнительные сигналы (Aux).
- **EQ** Копирование значений параметра EQ.

③ Яркость Дисплея

Этот параметр устанавливает яркость дисплея и кнопочных индикаторов в диапазоне 1 - 4.

Создание Собственного Рабочего Режим (Layer) Комбинированных Каналов

При установке Дистанционного Управления (Remote Layer) в положении “USER ASSIGNABLE”, можно создать собственный режим, объединяя любые каналы 01V96 (за исключением Stereo). Этот режим носит название “Режим, Назначенный Пользователем”.

- 1 **Нажмите кнопку DISPLAY ACCESS [DIO/SETUP] несколько раз, до появления на дисплее страницы DIO/Setup| Remote.**
- 2 **Установите параметр TARGET для USER ASSIGNABLE, затем нажмите [ENTER].**
Появится окно подтверждения.
- 3 **Переместите курсор в кнопку YES, затем нажмите [ENTER].**
01V96 отобразит страницу, показанную ниже.

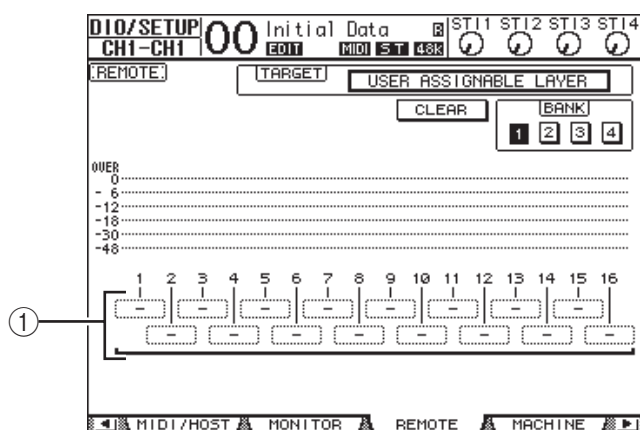

- 4 **Выберите каналы, которые Вы желаете назначить на Режим, Назначенный Пользователем, используя ячейки параметра 1-16 (①).**
Вы можете сохранить до четырех установок с 16 каналами в четырех банках, переключая Банки (Banks) 1-4 кнопками BANK 1-4. Нажав [ENTER] до выбора канала, который Вы хотите назначить, Вы все еще можете выбрать канал в Окне Пользовательского Выбора Каналов.

Замечание: Вы можете сбросить назначения к установкам по умолчанию, перемещая курсор к кнопке CLEAR и нажав [ENTER].

- 5 **Используйте кнопку LAYER [REMOTE], для назначения или вызова Режим, Назначенный Пользователем.**
Вы можете использовать фейдеры и кнопки [ON] для управления назначенными каналами.

Использование Генератора

01V96 оснащен Генератором (Oscillator), который Вы можете использовать для проверки звука. Руководствуйтесь следующими инструкциями для использования Генератора:

- 1 Нажмите кнопку DISPLAY ACCESS [UTILITY] несколько раз до появления на дисплее страницы Utility | Oscillator

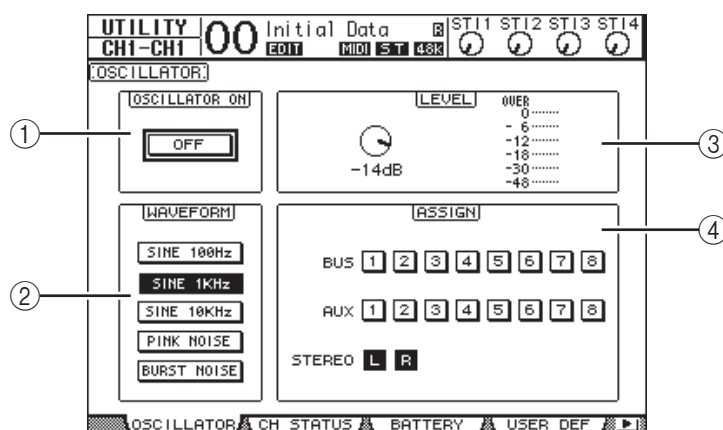

Эта страница содержит следующие параметры:

- ① **OSCILLATOR ON**
Эта кнопка включения/выключения Генератора.
 - ② **WAVEFORM**
Эти кнопки выбирают формы волны Генератора.
 - ③ **Секция LEVEL**
Контроллер параметра в этой секции устанавливает выходной уровень Генератора.
 - ④ **Секция ASSIGN**
Кнопки в этой секции выбирают выход Генератора.
- 2 Переместите курсор в кнопку для выходного канала Генератора в секции ASSIGN, затем нажмите [ENTER] (Вы можете выбрать несколько каналов).
 - 3 Переместите курсор в одну из кнопок параметра WAVEFORM, затем нажмите [ENTER]. Вы можете выбрать следующие формы волны:
 - SINE 100Hz.....Синусоида 100 Гц
 - SINE 1kHz.....Синусоида 1 кГц
 - SINE 10kHz.....Синусоида 10 кГц
 - PINK NOISE.....Розовый шум
 - BURST NOISE.....Шум взрыва (розовые шумовые импульсы на 200 мс в четырех вторых интервалах)
 - 4 Переместите курсор в контроллер параметра в секции LEVEL, затем вращайте колесо ввода данных, для установки уровня Генератора на минимум.

Примечание: Синусоиды и розовый шум создают довольно высокое звуковое давление. Уровни генератора, которые являются слишком высокими, могут повредить динамики. Когда Вы используете Генератор, убедитесь, что установили уровень на минимум, затем постепенно поднимите уровни.

- 5 Переместите курсор в кнопку OSCILLATOR ON/OFF, затем нажмите [ENTER] или кнопки [INC]/[DEC], чтобы включить Генератор.
Сигнал Генератора теперь направлен на каналы, выбранные в секции ASSIGN.

- 6 Переместите курсор в контроллер параметра в секции LEVEL, затем, вращая колесо ввода данных, поднимите уровень Генератора.

Вы можете просмотреть текущий уровень Генератора на индикаторе LEVEL.

Использование Клавиш Назначаемых Пользователем

Вы можете назначить любую, из более, чем 160 функций на кнопки USER DEFINED KEYS [1] - [8].

Если Вы назначаете на одну из кнопок (или «клавишу») функцию, которая обычно выполняется на страницах дисплея, Вы можете использовать назначенную кнопку как ярлык данной функции. Назначения функций на кнопки пользователя сохраняются в банках. Каждый банк сохраняет назначение всех восьми кнопок. (См. стр. 249 для подробной информации о начальных параметрах настройки банка). 01V96 оснащен восемью банками (Банки A-H). Переключение банков дает возможность Вам быстро изменить назначения. Руководствуйтесь следующими инструкциями для назначения функции на кнопки USER DEFINED KEYS.

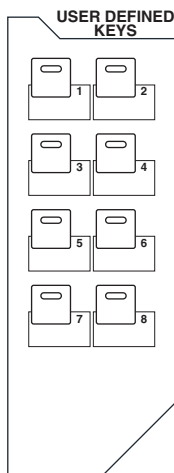

- 1 Нажмите кнопку USER ACCESS [UTILITY], для вызова Utility | User Def.

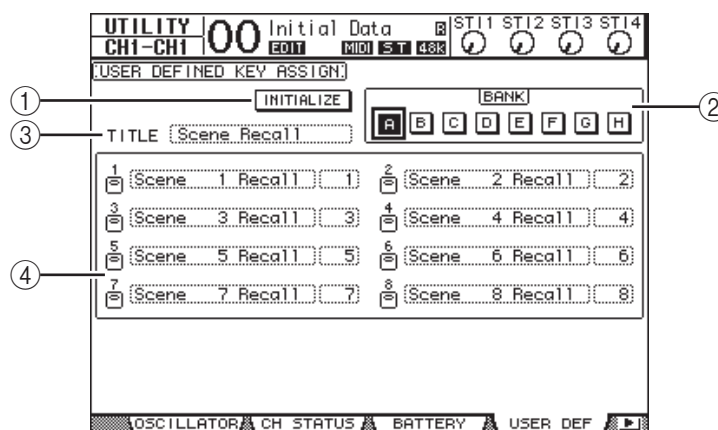

Эта страница содержит следующие параметры:

1) INITIALIZE

Эта кнопка сбрасывает содержание всех банков к их начальным установкам.

2) BANK

Эти кнопки выбирают желательные банки.

3) TITLE

Этот параметр отображает название банка, выбранного кнопкой параметра BANK. Переместите курсор в ячейку параметра TITLE, затем нажмите [ENTER]. Появится окно Редактирования Названия (Title Edit), давая Вам возможность ввести название.

4) 1-8

Эти ячейки параметра дают Вам возможность назначить функции на кнопки USER DEFINED KEYS [1] - [8].

- 2 Переместите курсор в кнопку параметра BANK, затем нажмите [ENTER].

Соответствующий банк будет выбран, и функции, назначенные на кнопки User Defined в этом банке, будут отображены в ячейках параметра 1-12.

Замечание: При выборе функции, выполнение которой основано на определенных номерах (например, функция, которая вызывает определенную Сцену, библиотечную память или передает MIDI сообщения), справа появится дополнительная ячейка параметра, в которой Вы должны определить номер.

- 3 Переместите курсор в одну из ячеек параметра 1- 8, затем нажмите [ENTER]. 01V96 отображает окно User Define Select, которое дает возможность назначить функции на выбранные кнопки.

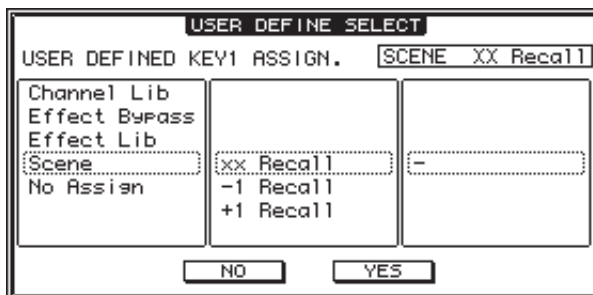

- 4 Переместите курсор в левый столбец, затем, вращая колесо ввода данных или нажимая кнопки [INC] / [DEC], выберите функцию, которую Вы хотите назначить. Функция выбрана, при появлении в пунктирном поле. На стр. 247 приведен полный список назначаемых функций.
- 5 Аналогичным способом, установите средний и правый столбец. Пункты, которые появляются в среднем и правом столбцах, изменяются в зависимости от функции, выбранной в п.4.
- 6 Чтобы закрыть окно, переместите курсор в кнопку YES, затем нажмите [ENTER]. После закрытия окна, указанная функция будет назначена на выбранную кнопку User Defined. Чтобы отменить назначение, переместите курсор в кнопку CANCEL, затем нажмите [ENTER].
- 7 Если Вы назначили функции, которые требуют номер (типа выбора Сцены или библиотечной памяти), переместите курсор в дополнительную ячейку параметра, отображаемую справа, и определите номер.

Замечание:

- Вы можете сохранить банки User Defined Keys на компьютерном жестком диске, используя программу Studio Manager. Убедитесь, что скопировали важные данные.
- Вы можете также сохранить данные назначений на внешнем устройстве, типа MIDI файлера, используя функцию передачи Массива Данных MIDI (см. стр. 226).

Функция Операционной Защиты

01V96 имеет функцию (Operation Lock), которая предотвращает случайное редактирование и ограничивает доступ к панельным операциям при помощи пароля. Чтобы использовать функцию Операционной Защиты (Operation Lock), нажмите кнопку [UTILITY] несколько раз до появления на дисплее страницы Utility | Lock.

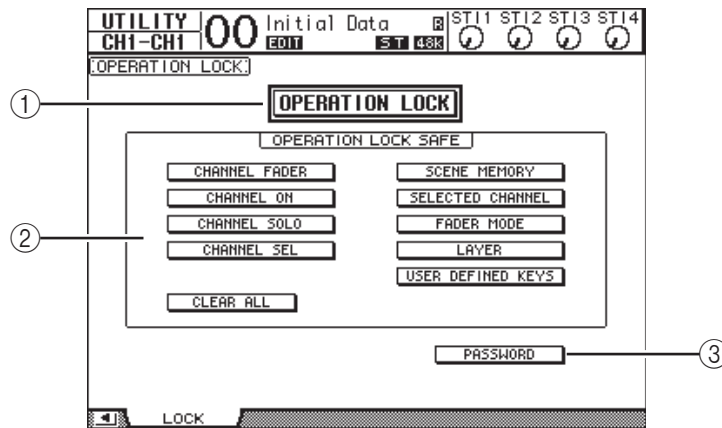

Эта страница содержит следующие параметры:

① OPERATION LOCK

Эта кнопка включает/выключает Операционную Защиту. При включении этой кнопки, появится окно пароля - Password.

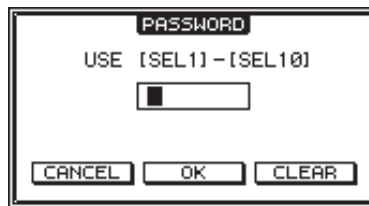

Введите пароль (четыре символа), используя кнопки [SEL] каналов 1-10 (кнопка [SEL] канала 10 вводит "0"). (Символы пароля представлены звездочками). Переместите курсор в кнопку ОК, затем нажмите [ENTER], чтобы задействовать функцию Операционной Защиты. Заводской пароль - "1234".

Для отмены Операционной Защиты выключите кнопку OPERATION LOCK. Окно Password появится снова. Введите пароль, и выберите кнопку ОК. Функция будет отменена.

Примечание: Если Вы забыли пароль, Вы не можете отменить функцию Операционной Защиты. Убедитесь в том, что записали пароль.

② Секция OPERATION LOCK SAFE

Эта секция дает возможность выбрать некоторые контроллеры на панели, для вывода из функции Операционной Защиты. Для отмены всех «сохраняемых» кнопок одновременно, переместите курсор в кнопку CLEAR ALL, затем нажмите [ENTER].

③ PASSWORD

Эта кнопка позволяет Вам изменить пароль. Переместите курсор в кнопку PASSWORD, затем нажмите [ENTER]. Появится окно Set Password, которое позволит изменить пароль.

Введите текущий пароль в поле PASSWORD и новый пароль в поле NEW PASSWORD. Введите новый пароль еще раз в поле REENTRY, расположенное ниже поля NEW PASSWORD. Переместите курсор в кнопку OK, затем нажмите [ENTER] для изменения пароля. Заводской пароль - "1234".

Замечание: Чтобы стереть зарегистрированный пароль, переместите курсор в кнопку CLEAR, затем нажмите [ENTER]. Если Вы забыли пароль, инициализируйте установку пароля (см. стр.243).

Каскадное Подключение Пультос

01V96 оснащен Каскадной Шиной (Cascade Bus), которая дает возможность каскадного подключения. Вы можете каскадно подключить два 01V96, используя цифровые входы и выходы, или разъемы OMNI IN и OMNI OUT. В этом случае два пульта работают так же, как один большой пульт, интегрируя Шины 1- 8, Дополнительные Отправки 1-8, Stereo Шину и Шину Соло каждого пульта. Следующие функции взаимосвязаны между двумя пультами, соединенными каскадом через MIDI порты OUT и IN.

- Выбор страницы дисплея
- Выбор Дополнительной Отправки
- Функция Соло
- Фейдерный Режим
- Позиция Измерения
- Удержания Пика Вкл/Выкл
- Вкл/Выкл Быстрого Падения Измерения
- Сохранение Сцены, Вызов и Редактирование Названия

Замечание:

- Чтобы связать функции и параметры (исключая функцию Solo), включите ячейку Cascade COMMLink на странице Setup | Prefer1 (см. стр. 230).
- Функция Solo всегда взаимосвязана независимо от состояния ячейки Cascade COMM Link.
- Фейдерный Режим не будет связан, если установлен режим Master Layer.

Следующие параграфы объясняют, как делать каскадное подключение, используя два 01V96 и входы/выходы цифровой платы ввода-вывода, установленной в слоте каждого 01V96.

- 1 Установите цифровые платы ввода-вывода в слот на каждый из двух 01V96.
- 2 Подключите два 01V96 следующим образом:
 - Подключите цифровой выход платы ввода-вывода (I/O) на передающем 01V96 к цифровому входу платы ввода-вывода принимающего 01V96 (мастер).
 - Подключите разъем ADAT IN на мастер-пульте к разъему ADAT OUT на подчиненном пульте.
 - Подключите порт MIDI IN на мастер-пульте к порту MIDI OUT на подчиненном пульте, используя кабель MIDI.
 - Подключите порт MIDI OUT на мастер-пульте к порту MIDI IN на подчиненном пульте, используя кабель MIDI.

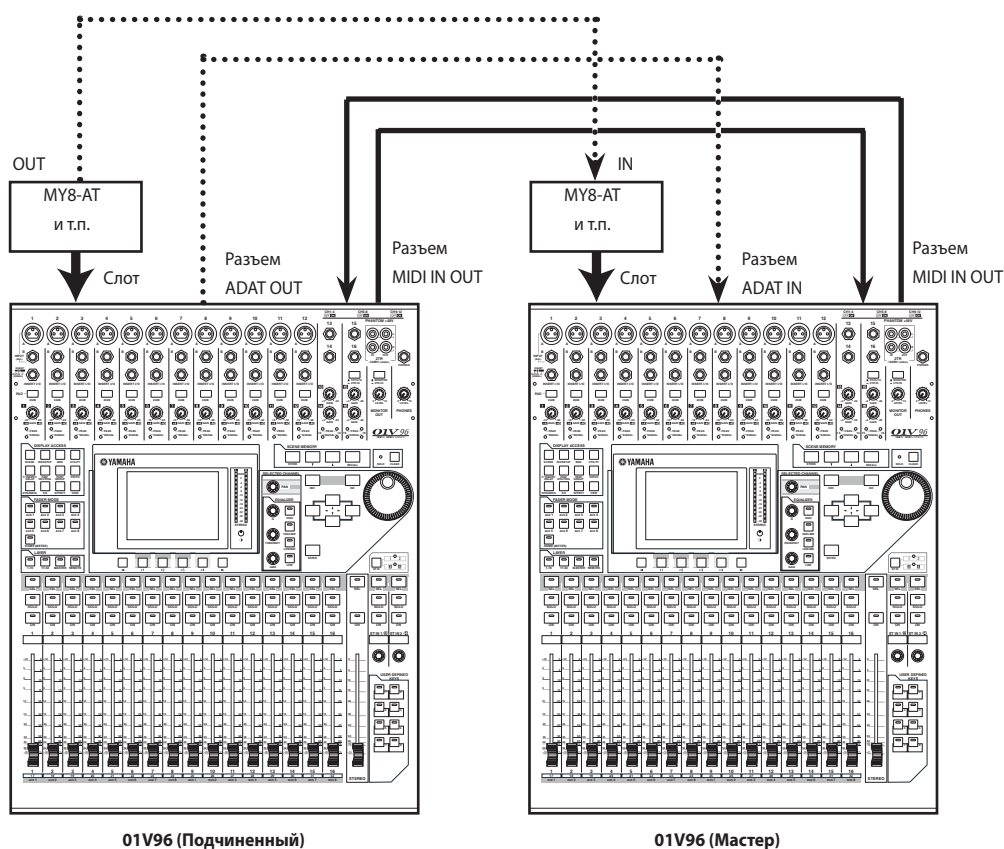

- 3 На подчиненном пульте, нажмите кнопку DISPLAY ACCESS [PATCH] несколько раз до появления на дисплее страницы Patch | Out Patch.
- 4 Назначьте сигналы Шин на каналы, которые используются для каскадного подключения.

Доступны следующие сигналы:

Опции	Описание
CAS BUS1- BUS8	Каскадные Выходы Шин 1-8
CAS AUX1- AUX8	Каскадные Выходы Дополнительных Шин 1-8
CAS ST-L, CAS ST-R	Каскадные Выходы Стерео Шины L и R
CASSOLOL, CASSOLOR	Каскадные Выходы Соло Шины L и R

Следующая страница дисплея - пример интегрирования сигналов Шин 1-8, Дополнительных Отправок 1-4, Стерео Шины и Соло Шины через разъемы ADAT IN и OUT и двух цифровых восьмиканальных плат ввода-вывода (I/O) (типа MY8-AT).

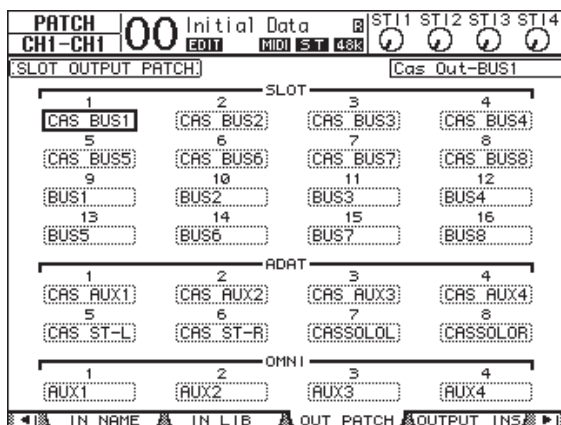

Замечание: Патчирование может изменяться в зависимости от типа и номера шин, используемых для каскадного подключения.

Примечание: Так как число каналов, доступных на цифровой плате ввода-вывода ограничено, в этом примере расположены каскадом только Дополнительные Отправки 1-4. Использование цифровой платы ввода-вывода с 16 каналами (типа MY16-AT) дает Вам возможность расположить каскадом все шины.

- 5 На мастер-пульте нажмите кнопку DISPLAY ACCESS [PATCH] несколько раз до появления страницы Patch | Cascade In.
- 6 Выберите Входные Каналы на мастер-пульте, на который поступают сигналы Шин от подчиненного пульта.

Следующая страница дисплея - пример получения сигналов Шин 1-8, Дополнительных Отправок 1-4, Стерео Шины и сигналов Соло Шины от подчиненного пульта через разъемы ADAT IN и OUT и двух цифровых восьмиканальных плат ввода-вывода (I/O) (типа MY8-AT).

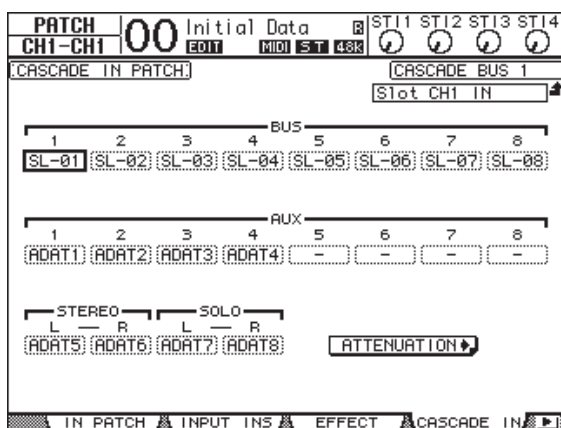

Примечание: Убедитесь, что направили сигналы Шин подчиненного пульта на те же Шины мастер-пульта. Неправильное патчирование приведет к неправильному каскадному подключению.

- 7 На мастер-пульте нажмите кнопку DISPLAY ACCESS [DIO/SETUP] несколько раз до появления страницы DIO/Setup | Cascade, затем регулируйте Атеннуаторы, используя контроллеры параметра.
Страница DIO/Setup | Cascade дает возможность Вам регулировать уровень входных сигналов на Каскадные Шины (Cascade Buses), используя выделенные аттенуаторы. Вы можете также включить/выключить Каскадные Шины, используя кнопки ниже контроллеров параметра.

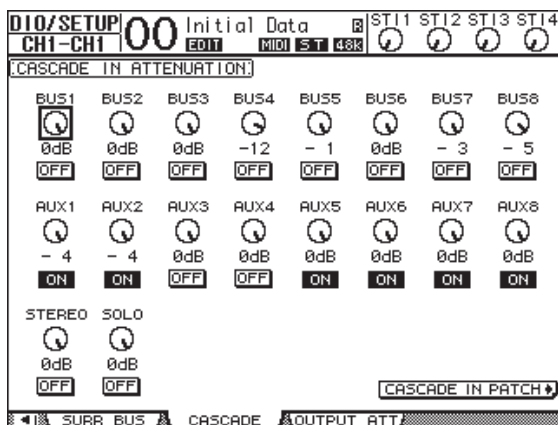

- 8 Нажмите кнопку DISPLAY ACCESS [DIO/SETUP] несколько раз для отображения страницы DIO/Setup | MIDI/Host, затем установите параметр Cascade Link в значение "MIDI".

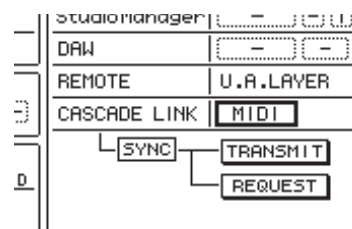

- 9 Повторите п.8 для мастер-пульта.

После выполнения пп. 8 и 9, подчиненный пульт сможет передавать и получать MIDI сообщения.

- 10 Для согласования параметров обоих 01V96, определите местонахождение страницы DIO/Setup | MIDI/Host на пульте - источнике копии. Переместите курсор в кнопку TRANSMIT для параметра SYNC, затем нажмите [ENTER].

Данные, типа библиотек и блоков памяти Сцены, на пульте-источнике копии, будут скопированы на другой 01V96 через порты MIDI. Выбрав кнопку REQUEST вместо кнопки TRANSMIT для параметра SYNC, Вы можете реверсировать направление копии.

В этом пункте, Шины 1-8, Дополнительные Шины (Aux) 1-4 и Стерео Шина на обоих 01V96 интегрируются, и данные выводятся через Выходные шины 1-8, Дополнительные Выходы 1-4 и Стерео Выход на мастер-пульте. Если каналы солируют на одном из 01V96, Вы можете контролировать сигналы соло через мониторные выходы.

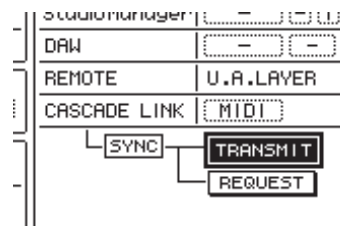

Проверка Батареи и Системной Версии

Страница Utility | Battery дает возможность Вам проверить состояние батареи внутренней резервной памяти и номера системной версии. Чтобы определить местонахождение этой страницы, нажмите несколько раз кнопку DISPLAY ACCESS [UTILITY].

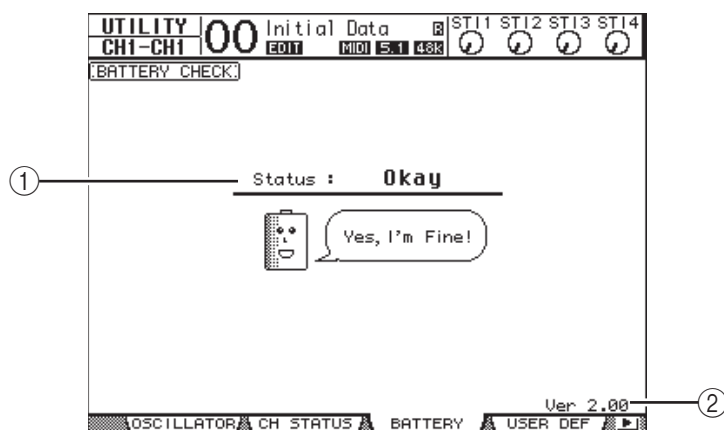

① Status

При появлении сообщения Status “Okay,” батарея имеет достаточное напряжение для работы. При появлении сообщения Status “Voltage Low!” - “Низкое Напряжение!”, обратитесь к дилеру Yamaha или сервисный центр Yamaha для замены батареи. Несвоевременная замена батареи может привести к потере данных.

Примечание: Не пытайтесь самостоятельно заменить батарею, так как это может привести к сбою.

② Ver X.XX (X.XX обозначает номер версии.)

Этот индикатор идентифицирует номер системной версии. Проверьте текущий номер системной версии прежде, чем модифицировать системное программное обеспечение. Посетите веб-сайт <http://www.yamahaproaudio.com/> для проверки последней системной версии.

Инициализация 01V96

Вы можете удалить все текущие настройки параметров, восстановив пресетные (по умолчанию) фабричные значения, и сбросить пароль Операционной Защиты (Operation Lock) к его начальной установке. Руководствуйтесь нижеописанными пунктами.

Примечание:

- Если Вы инициализируете 01V96 к фабричным установкам, все Сцены, библиотеки и другие, ранее установленные данные, будут утеряны.
- Если Вы хотите сохранить текущие внутренние данные, вначале скопируйте данные, используя программу Studio Manager.

Замечание:

- Вы можете также сохранить данные на внешнем MIDI устройстве, типа файлера MIDI данных, используя функцию передачи Массива Данных MIDI (см. стр. 226).

- 1 Удостоверьтесь, что питание 01V96 выключено.
- 2 Удерживая нажатой кнопку SCENE MEMORY [STORE], включите Питание переключателем POWER ON/OFF.

Почти сразу 01V96 отобразит следующее окно подтверждения.



- 3 Для сброса 01V96 к фабричным установкам, переместите курсор в кнопку INITIALIZE, затем нажмите [ENTER].
Чтобы отменить операцию инициализации, переместите курсор в кнопку CANCEL, затем нажмите [ENTER].
Когда внутренние данные будут полностью переписаны, 01V96 перезапуститься, используя фабричные настройки параметров.
- 4 Чтобы сбросить пароль Операционной Защиты к его начальной установке, в п.2, переместите курсор в кнопку PASSWORD, затем нажмите [ENTER].
Пароль будет сброшен на «1234».

Если Вы не предпримите никаких действий после появления окна подтверждения, окно автоматически закроется и 01V96 перезапуститься без инициализации.

Калибровка Фейдеров

Позиции моторизованных фейдеров 01V96 могут через какое-то время измениться в зависимости от эксплуатационных режимов и среды. Вы можете поправить сдвинутые фейдеры, используя функцию Калибровки (Calibration).

- 1 Удостоверьтесь, что питание 01V96 выключено.
- 2 Удерживая нажатой кнопку [ENTER], включите питание переключателем POWER ON/OFF.

Через некоторое время появится следующее окно калибровки.

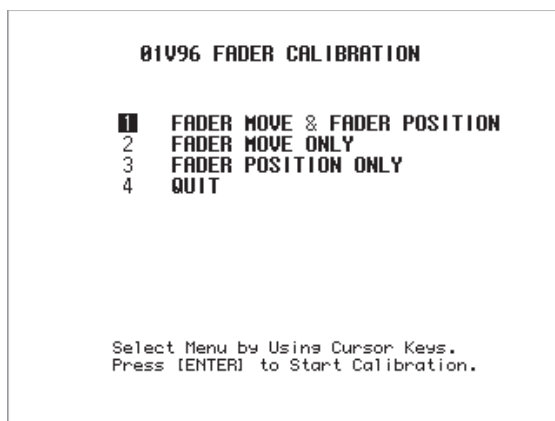

- 3 Удостоверьтесь, что выбрали "1 FADER MOVE and FADER POSITION", затем нажмите [ENTER].

Используя курсорные кнопки, выберите "2 FADER MOVE ONLY" (только движение фейдера), для управления моторизованным фейдером. Затем нажмите [ENTER]. Для регулирования только положения фейдера, выберите "3 FADER POSITION ONLY" (только положение фейдера), используя кнопки курсора, затем нажмите [ENTER].

Перейдите к п.5.

Для отмены калибровки фейдеров выберите "4 QUIT", используя кнопки курсора, затем нажмите [ENTER]. 01V96 будет работать в обычном режиме.

- 4 Калибровка фейдеров начинается и на дисплее появится сообщение о том, что идет калибрование.

Операция калибровки занимает около двух минут. Не трогайте фейдеры во время операции.

- 5 Когда операция калибровки завершится, на дисплее появится окно, где Вы сможете выбрать фейдеры для позиционирования. При выборе «2 FADER MOVE ONLY» в п.3, регулирование фейдеров завершится. 01V96 перезапустится в обычном режиме.

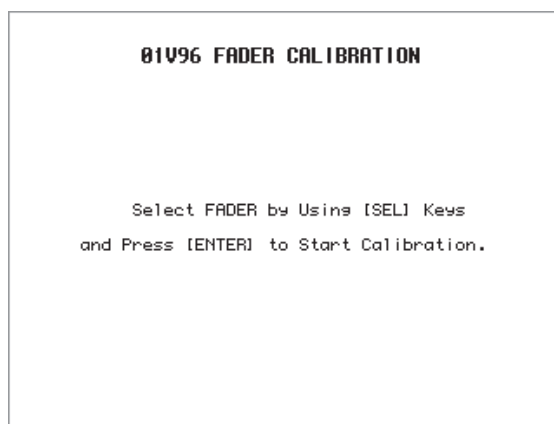

- 6 Используя кнопки [SEL] выберите фейдеры, чье положение необходимо калибровать, затем нажмите [ENTER].
Индикаторы кнопок [SEL] выбранных каналов будут мигать (При нажатии кнопки [ENTER], индикаторы будут гореть непрерывно). Сначала все кнопки [SEL] замигают. Затем, если возникнет ошибка и устройство попытается произвести повторную калибровку, будут мигать только индикаторы кнопок [SEL] проблемных фейдеров.
- 7 Руководствуйтесь инструкциями на дисплее и установите все фейдеры в положении -∞, затем нажмите [ENTER].
- 8 Установите фейдеры 1-16 на -15, Стерео фейдер на -30, затем нажмите [ENTER].
- 9 Установите фейдеры 1-16 на 0, затем нажмите [ENTER]. Перейдите к следующему пункту, не перемещая фейдер Стерео.
- 10 Наконец, установите фейдеры 1-16 на +10, фейдер Стерео на 0, затем нажмите [ENTER].
Это - конец процесса фейдерной калибровки. 01V96 перезапустится в обычном режиме.

11 При появлении проблем с результатами калибровки, на дисплее 01V96 появится следующее окно.

Также индикатор кнопки [SEL] проблемного фейдера горит.

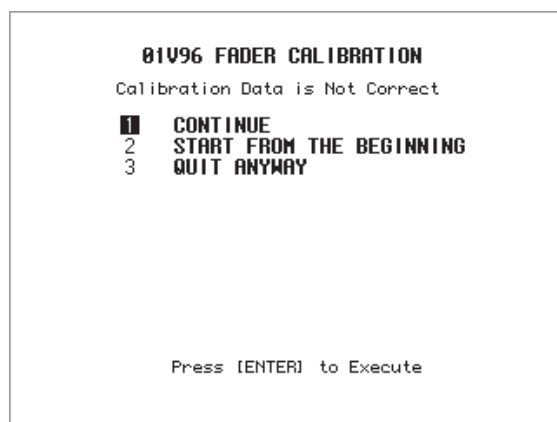

Используя кнопки курсора, выберите одну из следующих трех опций, затем нажмите [ENTER].

- **CONTINUE**..... В то время как индикатор кнопки [SEL] проблемного фейдера горит, процесс калибровки возвращается в п.5.
- **START FROM THE BEGINNING** Процесс калибровки возвращается в п.2.
- **QUIT ANYWAY**..... 01V96 отменяет операцию калибровки и запускается в нормальном режиме. К проблемному фейдеру будут применены стандартные установки.

Если это окно появляется после нескольких попыток калибровки, проконсультируйтесь с Вашим дилером Yamaha.

Если данные калибровки содержат ошибки, 01V96 выведет на дисплей следующее окно при запуске. В этом случае откалибруйте указанные в окне фейдеры.



Приложение А: Списки параметров

КЛАВИШИ, ОПРЕДЕЛЕННЫЕ ПОЛЬЗОВАТЕЛЕМ

#	Функция	Экран
0	No Assign	No Assign
1	Scene MEM. Recall +1	Scene +1 Recall
2	Scene MEM. Recall -1	Scene -1 Recall
3	Scene MEM. Recall No. XX	Scene XX Recall
4	Effect-1 Lib. Recall +1	Fx1 Lib+1 Recall
5	Effect-1 Lib. Recall -1	Fx1 Lib-1 Recall
6	Effect-1 Lib. Recall No.XX	Fx1 LibXXX RCL.
7	Effect-2 Lib. Recall +1	Fx2 Lib+1 Recall
8	Effect-2 Lib. Recall -1	Fx2 Lib-1 Recall
9	Effect-2 Lib. Recall No.XX	Fx2 LibXXX RCL.
10	Effect-3 Lib. Recall +1	Fx3 Lib+1 Recall
11	Effect-3 Lib. Recall -1	Fx3 Lib-1 Recall
12	Effect-3 Lib. Recall No.XX	Fx3 LibXXX RCL.
13	Effect-4 Lib. Recall +1	Fx4 Lib+1 Recall
14	Effect-4 Lib. Recall -1	Fx4 Lib-1 Recall
15	Effect-4 Lib. Recall No.XX	Fx4 LibXXX RCL.
16	Effect-1 Bypass On/Off	Fx1 Bypass
17	Effect-2 Bypass On/Off	Fx2 Bypass
18	Effect-3 Bypass On/Off	Fx3 Bypass
19	Effect-4 Bypass On/Off	Fx4 Bypass
20	Channel Lib. Recall +1	CH Lib+1 Recall
21	Channel Lib. Recall -1	CH Lib-1 Recall
22	Channel Lib. Recall No. XX	CH LibXXX Recall
23	GATE Lib. Recall +1	Gate Lib+1 RCL.
24	GATE Lib. Recall -1	Gate Lib-1 RCL.
25	GATE Lib. Recall No. XX	Gate LibXXX RCL.
26	COMP Lib. Recall +1	Comp Lib+1 RCL.
27	COMP Lib. Recall -1	Comp Lib-1 RCL.
28	COMP Lib. Recall No. XX	Comp LibXXX RCL.
29	EQ Lib. Recall +1	EQ Lib+1 Recall
30	EQ Lib. Recall -1	EQ Lib-1 Recall
31	EQ Lib. Recall No. XX	EQ LibXXX Recall
32	Input Patch Lib. Recall +1	IN Patch Lib+1
33	Input Patch Lib. Recall -1	IN Patch Lib-1
34	Input Patch Lib. Recall No. XX	IN Patch LibXX
35	Output Patch Lib. Recall +1	Out Patch Lib+1
36	Output Patch Lib. Recall -1	Out Patch Lib-1
37	Output Patch Lib. Recall No. XX	Out Patch LibXX
38	Input Fader Group Enable A	IN Fader Group A
39	Input Fader Group Enable B	IN Fader Group B
40	Input Fader Group Enable C	IN Fader Group C
41	Input Fader Group Enable D	IN Fader Group D
42	Input Fader Group Enable E	IN Fader Group E
43	Input Fader Group Enable F	IN Fader Group F
44	Input Fader Group EnableG	IN Fader Group G
45	Input Fader Group Enable H	IN Fader Group H
46	Input MUTE Group Enable I	IN Mute Group I
47	Input MUTE Group Enable J	IN Mute Group J
48	Input MUTE Group Enable K	IN Mute Group K
49	Input MUTE Group Enable L	IN Mute Group L
50	Input MUTE Group Enable M	IN Mute Group M
51	Input MUTE Group Enable N	IN Mute Group N

#	Функция	Экран
52	Input MUTE Group Enable O	IN Mute Group O
53	Input MUTE Group Enable P	IN Mute Group P
54	Output Fader Group Enable Q	OutFader Group Q
55	Output Fader Group Enable R	OutFader Group R
56	Output Fader Group Enable S	OutFader Group S
57	Output Fader Group Enable T	OutFader Group T
58	Output MUTE Group Enable U	Out Mute Group U
59	Output MUTE Group Enable V	Out Mute Group V
60	Output MUTE Group Enable W	Out Mute Group W
61	Output MUTE Group Enable X	Out Mute Group X
62	Input Fader Group Assign X	IN Fader Assign X
63	Input Mute Group Assign X	IN Mute Assign X
64	Input EQ Group Assign X	IN EQ Assign x
65	Input COMP Group Assign X	IN COMP Assign x
66	Output Fader Group Assign X	OutFader Assign X
67	Output Mute Group Assign X	Out Mute Assign X
68	Output EQ Group Assign X	Out EQ Assign x
69	Output COMP Group Assign X	Out COMP Assign x
70	Input Mute Group Master X	In Mute Master X
71	Output MUTE Group Master X	Out Mute Master X
72	PEAK HOLD On/Off	Peak Hold
73	OSCILLATOR On/Off	OSC ON/OFF
74	SOLO Enable	SOLO ENABLE
75	FADER/SOLO RELEASE Mode On/Off	FaderSolo RELEASE
76	Control Room Monitor MONO	C-R MONO
77	Pan / Surround Link	PAN/SURR LINK
78	Channel Name ID/Short	CH ID/Short
79	Channel Copy	Channel Copy
80	Channel Paste	Channel Paste
81	Display Back	Display Back
82	Display Forward	Display Forward
83	UDEF KEYS BANK +1	UDEF KEYS BANK+1
84	UDEF KEYS BANK -1	UDEF KEYS BANK-1
85	UDEF KEYS BANK X	UDEF KEYS BANK x
86	REMOTE USER DEFINE BANK +1	RMT UDEF BANK+1
87	REMOTE USER DEFINE BANK -1	RMT UDEF BANK-1
88	REMOTE USER DEFINE BANK X	RMT UDEF BANK X
89	REMOTE USER ASS LAYER BANK +1	USR LAYER BANK+1
90	REMOTE USER ASS LAYER BANK -1	USR LAYER BANK-1
91	REMOTE USER ASS LAYER BANK X	USR LAYER BANK X
92	MIDI NOTE No.XX	MIDI NOTE XXX
93	MIDI Program change No.XX	MIDI PGM XXX
94	MIDI Control Change No.XX	MIDI CC XXX
95	Machine REC	Machine REC
96	Machine PLAY	Machine PLAY
97	Machine STOP	Machine STOP
98	Machine FF	Machine FF
99	Machine REW	Machine REW
100	Machine SHUTTLE	Machine SHUTTLE
101	Machine SCRUB	Machine SCRUB
102	Machine LOCATE X	Machine LOCATE X
103	Machine Set LOCATE X	Machine Capture X
104	Machine RTZ	Machine RTZ
105	Machine Set RTZ	Machine Set RTZ

#	Функция	Экран
106	Track Arming 1	Track Arming 1
107	Track Arming 2	Track Arming 2
108	Track Arming 3	Track Arming 3
109	Track Arming 4	Track Arming 4
110	Track Arming 5	Track Arming 5
111	Track Arming 6	Track Arming 6
112	Track Arming 7	Track Arming 7
113	Track Arming 8	Track Arming 8
114	Track Arming 9	Track Arming 9
115	Track Arming 10	Track Arming 10
116	Track Arming 11	Track Arming 11
117	Track Arming 12	Track Arming 12
118	Track Arming 13	Track Arming 13
119	Track Arming 14	Track Arming 14
120	Track Arming 15	Track Arming 15
121	Track Arming 16	Track Arming 16
122	Track Arming 17	Track Arming 17
123	Track Arming 18	Track Arming 18
124	Track Arming 19	Track Arming 19
125	Track Arming 20	Track Arming 20
126	Track Arming 21	Track Arming 21
127	Track Arming 22	Track Arming 22
128	Track Arming 23	Track Arming 23
129	Track Arming 24	Track Arming 24
130	Track Arming All Clear	Track Arming CLR
131	DAW REC	DAW REC
132	DAW PLAY	DAW PLAY
133	DAW STOP	DAW STOP
134	DAW FF	DAW FF
135	DAW REW	DAW REW
136	DAW SHUTTLE	DAW SHUTTLE
137	DAW SCRUB	DAW SCRUB
138	DAW AUDITION	DAW AUDITION
139	DAW PRE	DAW PRE
140	DAW IN	DAW IN
141	DAW OUT	DAW OUT
142	DAW POST	DAW POST
143	DAW RTZ	DAW RTZ
144	DAW END	DAW END
145	DAW ONLINE	DAW ONLINE
146	DAW LOOP	DAW LOOP
147	DAW QUICKPUNCH	DAW QUICKPUNCH
148	DAW GROUP STATUS	DAW GROUP STATUS
149	DAW AUTO FADER	DAW AUTO FADER
150	DAW AUTO MUTE	DAW AUTO MUTE
151	DAW AUTO PAN	DAW AUTO PAN
152	DAW AUTO SEND	DAW AUTO SEND
153	DAW AUTO PLUGIN	DAW AUTO PLUGIN
154	DAW AUTO SEND MUTE	DAW AUTO SENDMUTE
155	DAW AUTO READ	DAW AUTO READ
156	DAW AUTO TOUCH	DAW AUTO TOUCH
157	DAW AUTO LATCH	DAW AUTO LATCH
158	DAW AUTO WRITE	DAW AUTO WRITE
159	DAW AUTO TRIM	DAW AUTO TRIM
160	DAW AUTO OFF	DAW AUTO OFF
161	DAW AUTO SUSPEND	DAW AUTO SUSPEND
162	DAW AUTO STATUS	DAW AUTO STATUS
163	DAW MONITOR STATUS	DAW MONI STATUS
164	DAW CREATE GROUP	DAW CREATE GROUP

#	Функция	Экран
165	DAW SUSPEND GROUP	DAW SUSPEND GRP
166	DAW WINDOW TRANSPORT	DAW WIN TRANSPORT
167	DAW WINDOW INSERT	DAW WIN INSERT
168	DAW WINDOW MIX/EDIT	DAW WIN MIX/EDIT
169	DAW WINDOW MEM-LOC	DAW WIN MEM-LOC
170	DAW WINDOW STATUS	DAW WIN STATUS
171	DAW Shortcut UNDO	DAW UNDO
172	DAW Shortcut SAVE	DAW SAVE
173	DAW Shortcut EDIT MODE	DAW EDIT MODE
174	DAW Shortcut EDIT TOOL	DAW EDIT TOOL
175	DAW Shortcut SHIFT/ADD	DAW SHIFT/ADD
176	DAW Shortcut OPTION/ALL	DAW OPTION/ALL
177	DAW Shortcut CTRL/CLUCH	DAW CTRL/CLUCH
178	DAW Shortcut ALT/FINE	DAW ALT/FINE
179	DAW BANK +	DAW BANK +
180	DAW BANK –	DAW BANK –
181	DAW Channel +	DAW Channel +
182	DAW Channel –	DAW Channel –
183	DAW REC/RDY X	DAW REC/RDY X
184	DAW REC/RDY ALL	DAW REC/RDY ALL
185	Studio Manager Window Control Close	SM CTRL Close
186	Studio Manager Window Control Close All	SM CTRL Close All
187	Studio Manager Window Control Selected Channel	SM CTRL Sel Ch
188	Studio Manager Window Control Library	SM CTRL Library
189	Studio Manager Window Control Patch Editor	SM CTRL Patch
190	Studio Manager Window Control Surround Editor	SM CTRL Surround
191	Studio Manager Window Control Effect Editor	SM CTRL Effect
192	Studio Manager Window Control Meter	SM CTRL Meter
193	Studio Manager Window Control Layer	SM CTRL Layer
194	Studio Manager Window Control Master	SM CTRL Master

КЛАВИШИ, ОПРЕДЕЛЕННЫЕ ПОЛЬЗОВАТЕЛЕМ Первоначальные задания

	Банк	Банк В	Банк С	Банк D	Банк Е	Банк F	Банк G	Банк H
Название	Вызов сцены	Активация группы	DAW 1	DAW 2	Управление машины	Изменение программы	Специальная функция	Нет присвоения
1	Scene 1 Recall	IN Fader Group A	UDEF BANK D	UDEF BANK C	Machine SHUTTLE	MIDI PGM 1	Display Back	No Assign
2	Scene 2 Recall	IN Mute Group I	DAW WIN MIX/EDIT	DAW OPTION/ALL	Machine SCRUB	MIDI PGM 2	Display Forward	No Assign
3	Scene 3 Recall	IN Fader Group B	DAW BANK -	DAW AUTO READ	Machine RTZ	MIDI PGM 3	Channel Copy	No Assign
4	Scene 4 Recall	IN Mute Group J	DAW BANK +	DAW AUTO TOUCH	Machine REC	MIDI PGM 4	Channel Paste	No Assign
5	Scene 5 Recall	IN Fader Group C	DAW SHUTTLE	DAW AUTO LATCH	Machine STOP	MIDI PGM 5	No Assign	No Assign
6	Scene 6 Recall	IN Mute Group K	DAW SCRUB	DAW AUTO WRITE	Machine PLAY	MIDI PGM 6	No Assign	No Assign
7	Scene 7 Recall	IN Fader Group D	DAW STOP	DAW AUTO TRIM	Machine REW	MIDI PGM 7	No Assign	No Assign
8	Scene 8 Recall	IN Mute Group L	DAW PLAY	DAW AUTO OFF	Machine FF	MIDI PGM 8	No Assign	No Assign

Параметры ввода патча

Ввод		Вставка		Эффект		Каскад	
Идент. порта	Описание	Идент. порта	Описание	Идент. порта	Описание	Идент. порта	Описание
-	NONE	-	NONE	-	NONE	-	NONE
AD1	AD IN 1	AD1	AD IN 1	AUX1	AUX1	ADAT1	ADAT1 IN
AD2	AD IN 2	AD2	AD IN 2	AUX2	AUX2	ADAT2	ADAT2 IN
AD3	AD IN 3	AD3	AD IN 3	AUX3	AUX3	ADAT3	ADAT3 IN
AD4	AD IN 4	AD4	AD IN 4	AUX4	AUX4	ADAT4	ADAT4 IN
AD5	AD IN 5	AD5	AD IN 5	AUX5	AUX5	ADAT5	ADAT5 IN
AD6	AD IN 6	AD6	AD IN 6	AUX6	AUX6	ADAT6	ADAT6 IN
AD7	AD IN 7	AD7	AD IN 7	AUX7	AUX7	ADAT7	ADAT7 IN
AD8	AD IN 8	AD8	AD IN 8	AUX8	AUX8	ADAT8	ADAT8 IN
AD9	AD IN 9	AD9	AD IN 9	INS CH1	InsertOut-CH1	SL-01	Slot CH1 IN
AD10	AD IN 10	AD10	AD IN 10	INS CH2	InsertOut-CH2	SL-02	Slot CH2 IN
AD11	AD IN 11	AD11	AD IN 11	INS CH3	InsertOut-CH3	SL-03	Slot CH3 IN
AD12	AD IN 12	AD12	AD IN 12	INS CH4	InsertOut-CH4	SL-04	Slot CH4 IN
AD13	AD IN 13	AD13	AD IN 13	INS CH5	InsertOut-CH5	SL-05	Slot CH5 IN
AD14	AD IN 14	AD14	AD IN 14	INS CH6	InsertOut-CH6	SL-06	Slot CH6 IN
AD15	AD IN 15	AD15	AD IN 15	INS CH7	InsertOut-CH7	SL-07	Slot CH7 IN
AD16	AD IN 16	AD16	AD IN 16	INS CH8	InsertOut-CH8	SL-08	Slot CH8 IN
ADAT1	ADAT1 IN	ADAT1	ADAT1 IN	INS CH9	InsertOut-CH9	SL-09	Slot CH9 IN
ADAT2	ADAT2 IN	ADAT2	ADAT2 IN	INS CH10	InsertOut-CH10	SL-10	Slot CH10 IN
ADAT3	ADAT3 IN	ADAT3	ADAT3 IN	INS CH11	InsertOut-CH11	SL-11	Slot CH11 IN
ADAT4	ADAT4 IN	ADAT4	ADAT4 IN	INS CH12	InsertOut-CH12	SL-12	Slot CH12 IN
ADAT5	ADAT5 IN	ADAT5	ADAT5 IN	INS CH13	InsertOut-CH13	SL-13	Slot CH13 IN
ADAT6	ADAT6 IN	ADAT6	ADAT6 IN	INS CH14	InsertOut-CH14	SL-14	Slot CH14 IN
ADAT7	ADAT7 IN	ADAT7	ADAT7 IN	INS CH15	InsertOut-CH15	SL-15	Slot CH15 IN
ADAT8	ADAT8 IN	ADAT8	ADAT8 IN	INS CH16	InsertOut-CH16	SL-16	Slot CH16 IN
SL-01	Slot CH1 IN	SL-01	Slot CH1 IN	INS CH17	InsertOut-CH17	AD1	AD IN 1
SL-02	Slot CH2 IN	SL-02	Slot CH2 IN	INS CH18	InsertOut-CH18	AD2	AD IN 2
SL-03	Slot CH3 IN	SL-03	Slot CH3 IN	INS CH19	InsertOut-CH19	AD3	AD IN 3
SL-04	Slot CH4 IN	SL-04	Slot CH4 IN	INS CH20	InsertOut-CH20	AD4	AD IN 4
SL-05	Slot CH5 IN	SL-05	Slot CH5 IN	INS CH21	InsertOut-CH21	AD5	AD IN 5
SL-06	Slot CH6 IN	SL-06	Slot CH6 IN	INS CH22	InsertOut-CH22	AD6	AD IN 6

Ввод		Вставка		Эффект		Каскад	
Идент. порта	Описание	Идент. порта	Описание	Идент. порта	Описание	Идент. порта	Описание
SL-07	Slot CH7 IN	SL-07	Slot CH7 IN	INS CH23	InsertOut-CH23	AD7	AD IN 7
SL-08	Slot CH8 IN	SL-08	Slot CH8 IN	INS CH24	InsertOut-CH24	AD8	AD IN 8
SL-09	Slot CH9 IN	SL-09	Slot CH9 IN	INS CH25	InsertOut-CH25	AD9	AD IN 9
SL-10	Slot CH10 IN	SL-10	Slot CH10 IN	INS CH26	InsertOut-CH26	AD10	AD IN 10
SL-11	Slot CH11 IN	SL-11	Slot CH11 IN	INS CH27	InsertOut-CH27	AD11	AD IN 11
SL-12	Slot CH12 IN	SL-12	Slot CH12 IN	INS CH28	InsertOut-CH28	AD12	AD IN 12
SL-13	Slot CH13 IN	SL-13	Slot CH13 IN	INS CH29	InsertOut-CH29	AD13	AD IN 13
SL-14	Slot CH14 IN	SL-14	Slot CH14 IN	INS CH30	InsertOut-CH30	AD14	AD IN 14
SL-15	Slot CH15 IN	SL-15	Slot CH15 IN	INS CH31	InsertOut-CH31	AD15	AD IN 15
SL-16	Slot CH16 IN	SL-16	Slot CH16 IN	INS CH32	InsertOut-CH32	AD16	AD IN 16
FX1-1	Effect1 OUT 1	FX1-1	Effect1 OUT 1	INS BUS1	InsertOut-BUS1	2TD-L	2TR IN Dig. L
FX1-2	Effect1 OUT 2	FX1-2	Effect1 OUT 2	INS BUS2	InsertOut-BUS2	2TD-R	2TR IN Dig. R
FX2-1	Effect2 OUT 1	FX2-1	Effect2 OUT 1	INS BUS3	InsertOut-BUS3		
FX2-2	Effect2 OUT 2	FX2-2	Effect2 OUT 2	INS BUS4	InsertOut-BUS4		
FX3-1	Effect3 OUT 1	FX3-1	Effect3 OUT 1	INS BUS5	InsertOut-BUS5		
FX3-2	Effect3 OUT 2	FX3-2	Effect3 OUT 2	INS BUS6	InsertOut-BUS6		
FX4-1	Effect4 OUT 1	FX4-1	Effect4 OUT 1	INS BUS7	InsertOut-BUS7		
FX4-2	Effect4 OUT 2	FX4-2	Effect4 OUT 2	INS BUS8	InsertOut-BUS8		
2TD-L	2TR IN Dig. L	2TD-L	2TR IN Dig. L	INS AUX1	InsertOut-AUX1		
2TD-R	2TR IN Dig. R	2TD-R	2TR IN Dig. R	INS AUX2	InsertOut-AUX2		
				INS AUX3	InsertOut-AUX3		
				INS AUX4	InsertOut-AUX4		
				INS AUX5	InsertOut-AUX5		
				INS AUX6	InsertOut-AUX6		
				INS AUX7	InsertOut-AUX7		
				INS AUX8	InsertOut-AUX8		
				INS ST-L	InsertOut-ST-L		
				INS ST-R	InsertOut-ST-R		

Первоначальные параметры ввода патча

Канал

1	AD1
2	AD2
3	AD3
4	AD4
5	AD5
6	AD6
7	AD7
8	AD8
9	AD9
10	AD10
11	AD11
12	AD12
13	AD13
14	AD14
15	AD15
16	AD16
17	ADAT1
18	ADAT2
19	ADAT3
20	ADAT4
21	ADAT5
22	ADAT6
23	ADAT7
24	ADAT8
25	S-1
26	S-2
27	S-3
28	S-4
29	S-5
30	S-6
31	S-7
32	S-8

ST11L	FX1-1
ST11R	FX1-2
ST12L	FX2-1
ST12R	FX2-2
ST13L	FX3-1
ST13R	FX3-2
ST14L	FX4-1
ST14R	FX4-2

Патч эффекта

1-1	AUX1
1-2	NONE
2-1	AUX2
2-2	NONE
3-1	AUX3
3-2	NONE
4-1	AUX4
4-2	NONE

Патч каскада

BUS1	NONE
BUS2	NONE
BUS3	NONE
BUS4	NONE
BUS5	NONE
BUS6	NONE
BUS7	NONE
BUS8	NONE
AUX1	NONE
AUX2	NONE
AUX3	NONE
AUX4	NONE
AUX5	NONE
AUX6	NONE
AUX7	NONE
AUX8	NONE
ST L	NONE
ST R	NONE
SOLO L	NONE
SOLO R	NONE

Тип эффекта

EFFECT1	REVERB HALL
EFFECT2	REVERB ROOM
EFFECT3	REVERB STAGE
EFFECT4	REVERB PLATE

(МОНО ВВОД)

Название канала

	Идент. канала	Короткий	Длинный
CH1	CH1	CH1	CH1
CH2	CH2	CH2	CH2
CH3	CH3	CH3	CH3
CH4	CH4	CH4	CH4
CH5	CH5	CH5	CH5
CH6	CH6	CH6	CH6
CH7	CH7	CH7	CH7
CH8	CH8	CH8	CH8
CH9	CH9	CH9	CH9
CH10	CH10	CH10	CH10
CH11	CH11	CH11	CH11
CH12	CH12	CH12	CH12
CH13	CH13	CH13	CH13
CH14	CH14	CH14	CH14
CH15	CH15	CH15	CH15
CH16	CH16	CH16	CH16
CH17	CH17	CH17	CH17
CH18	CH18	CH18	CH18
CH19	CH19	CH19	CH19
CH20	CH20	CH20	CH20
CH21	CH21	CH21	CH21
CH22	CH22	CH22	CH22
CH23	CH23	CH23	CH23
CH24	CH24	CH24	CH24
CH25	CH25	CH25	CH25
CH26	CH26	CH26	CH26
CH27	CH27	CH27	CH27
CH28	CH28	CH28	CH28
CH29	CH29	CH29	CH29
CH30	CH30	CH30	CH30
CH31	CH31	CH31	CH31
CH32	CH32	CH32	CH32

ST IN1	STI1	STI1	STEREO IN1
ST IN2	STI2	STI2	STEREO IN2
ST IN3	STI3	STI3	STEREO IN3
ST IN4	STI4	STI4	STEREO IN4

Параметры патча вывода

SLOT, ADAT, OMNI		Вставка		Прямой вывод		2TR OUT Digital	
Источник	Описание	Источник	Описание	Источник	Описание	Источник	Описание
–	NONE	–	NONE	–	NONE	–	NONE
BUS1	BUS1	AD1	AD IN 1	ADAT1	ADAT1 OUT	BUS1	BUS1
BUS2	BUS2	AD2	AD IN 2	ADAT2	ADAT2 OUT	BUS2	BUS2
BUS3	BUS3	AD3	AD IN 3	ADAT3	ADAT3 OUT	BUS3	BUS3
BUS4	BUS4	AD4	AD IN 4	ADAT4	ADAT4 OUT	BUS4	BUS4
BUS5	BUS5	AD5	AD IN 5	ADAT5	ADAT5 OUT	BUS5	BUS5
BUS6	BUS6	AD6	AD IN 6	ADAT6	ADAT6 OUT	BUS6	BUS6
BUS7	BUS7	AD7	AD IN 7	ADAT7	ADAT7 OUT	BUS7	BUS7
BUS8	BUS8	AD8	AD IN 8	ADAT8	ADAT8 OUT	BUS8	BUS8
AUX1	AUX1	AD9	AD IN 9	SL-01	Slot CH1 IN	AUX1	AUX1
AUX2	AUX2	AD10	AD IN 10	SL-02	Slot CH2 IN	AUX2	AUX2
AUX3	AUX3	AD11	AD IN 11	SL-03	Slot CH3 IN	AUX3	AUX3
AUX4	AUX4	AD12	AD IN 12	SL-04	Slot CH4 IN	AUX4	AUX4
AUX5	AUX5	AD13	AD IN 13	SL-05	Slot CH5 IN	AUX5	AUX5
AUX6	AUX6	AD14	AD IN 14	SL-06	Slot CH6 IN	AUX6	AUX6
AUX7	AUX7	AD15	AD IN 15	SL-07	Slot CH7 IN	AUX7	AUX7
AUX8	AUX8	AD16	AD IN 16	SL-08	Slot CH8 IN	AUX8	AUX8
ST L	STEREO L	ADAT1	ADAT1 IN	SL-09	Slot CH9 IN	ST L	STEREO L
ST R	STEREO R	ADAT2	ADAT2 IN	SL-10	Slot CH10 IN	ST R	STEREO R
INS CH1	InsertOut-CH1	ADAT3	ADAT3 IN	SL-11	Slot CH11 IN	INS CH1	InsertOut-CH1
INS CH2	InsertOut-CH2	ADAT4	ADAT4 IN	SL-12	Slot CH12 IN	INS CH2	InsertOut-CH2
INS CH3	InsertOut-CH3	ADAT5	ADAT5 IN	SL-13	Slot CH13 IN	INS CH3	InsertOut-CH3
INS CH4	InsertOut-CH4	ADAT6	ADAT6 IN	SL-14	Slot CH14 IN	INS CH4	InsertOut-CH4
INS CH5	InsertOut-CH5	ADAT7	ADAT7 IN	SL-15	Slot CH15 IN	INS CH5	InsertOut-CH5
INS CH6	InsertOut-CH6	ADAT8	ADAT8 IN	SL-16	Slot CH16 IN	INS CH6	InsertOut-CH6
INS CH7	InsertOut-CH7	SL-01	Slot CH1 IN	OMNI1	OMNI OUT 1	INS CH7	InsertOut-CH7
INS CH8	InsertOut-CH8	SL-02	Slot CH2 IN	OMNI2	OMNI OUT 2	INS CH8	InsertOut-CH8
INS CH9	InsertOut-CH9	SL-03	Slot CH3 IN	OMNI3	OMNI OUT 3	INS CH9	InsertOut-CH9
INS CH10	InsertOut-CH10	SL-04	Slot CH4 IN	OMNI4	OMNI OUT 4	INS CH10	InsertOut-CH10
INS CH11	InsertOut-CH11	SL-05	Slot CH5 IN	2TD-L	2TR OUT Dig. L	INS CH11	InsertOut-CH11
INS CH12	InsertOut-CH12	SL-06	Slot CH6 IN	2TD-R	2TR OUT Dig. R	INS CH12	InsertOut-CH12
INS CH13	InsertOut-CH13	SL-07	Slot CH7 IN	—	—	INS CH13	InsertOut-CH13
INS CH14	InsertOut-CH14	SL-08	Slot CH8 IN	—	—	INS CH14	InsertOut-CH14
INS CH15	InsertOut-CH15	SL-09	Slot CH9 IN	—	—	INS CH15	InsertOut-CH15
INS CH16	InsertOut-CH16	SL-10	Slot CH10 IN	—	—	INS CH16	InsertOut-CH16
INS CH17	InsertOut-CH17	SL-11	Slot CH11 IN	—	—	INS CH17	InsertOut-CH17
INS CH18	InsertOut-CH18	SL-12	Slot CH12 IN	—	—	INS CH18	InsertOut-CH18
INS CH19	InsertOut-CH19	SL-13	Slot CH13 IN	—	—	INS CH19	InsertOut-CH19
INS CH20	InsertOut-CH20	SL-14	Slot CH14 IN	—	—	INS CH20	InsertOut-CH20
INS CH21	InsertOut-CH21	SL-15	Slot CH15 IN	—	—	INS CH21	InsertOut-CH21
INS CH22	InsertOut-CH22	SL-16	Slot CH16 IN	—	—	INS CH22	InsertOut-CH22
INS CH23	InsertOut-CH23	FX1-1	Effect1 OUT 1	—	—	INS CH23	InsertOut-CH23
INS CH24	InsertOut-CH24	FX1-2	Effect1 OUT 2	—	—	INS CH24	InsertOut-CH24
INS CH25	InsertOut-CH25	FX2-1	Effect2 OUT 1	—	—	INS CH25	InsertOut-CH25
INS CH26	InsertOut-CH26	FX2-2	Effect2 OUT 2	—	—	INS CH26	InsertOut-CH26
INS CH27	InsertOut-CH27	FX3-1	Effect3 OUT 1	—	—	INS CH27	InsertOut-CH27
INS CH28	InsertOut-CH28	FX3-2	Effect3 OUT 2	—	—	INS CH28	InsertOut-CH28
INS CH29	InsertOut-CH29	FX4-1	Effect4 OUT 1	—	—	INS CH29	InsertOut-CH29
INS CH30	InsertOut-CH30	FX4-2	Effect4 OUT 2	—	—	INS CH30	InsertOut-CH30
INS CH31	InsertOut-CH31	2TD-L	2TR IN Dig. L	—	—	INS CH31	InsertOut-CH31
INS CH32	InsertOut-CH32	2TD-R	2TR IN Dig. R	—	—	INS CH32	InsertOut-CH32

SLOT, ADAT, OMNI		Вставка		Прямой вывод		2TR OUT Digital	
Источник	Описание	Источник	Описание	Источник	Описание	Источник	Описание
INS BUS1	InsertOut-BUS1	—	—	—	—	INS BUS1	InsertOut-BUS1
INS BUS2	InsertOut-BUS2	—	—	—	—	INS BUS2	InsertOut-BUS2
INS BUS3	InsertOut-BUS3	—	—	—	—	INS BUS3	InsertOut-BUS3
INS BUS4	InsertOut-BUS4	—	—	—	—	INS BUS4	InsertOut-BUS4
INS BUS5	InsertOut-BUS5	—	—	—	—	INS BUS5	InsertOut-BUS5
INS BUS6	InsertOut-BUS6	—	—	—	—	INS BUS6	InsertOut-BUS6
INS BUS7	InsertOut-BUS7	—	—	—	—	INS BUS7	InsertOut-BUS7
INS BUS8	InsertOut-BUS8	—	—	—	—	INS BUS8	InsertOut-BUS8
INS AUX1	InsertOut-AUX1	—	—	—	—	INS AUX1	InsertOut-AUX1
INS AUX2	InsertOut-AUX2	—	—	—	—	INS AUX2	InsertOut-AUX2
INS AUX3	InsertOut-AUX3	—	—	—	—	INS AUX3	InsertOut-AUX3
INS AUX4	InsertOut-AUX4	—	—	—	—	INS AUX4	InsertOut-AUX4
INS AUX5	InsertOut-AUX5	—	—	—	—	INS AUX5	InsertOut-AUX5
INS AUX6	InsertOut-AUX6	—	—	—	—	INS AUX6	InsertOut-AUX6
INS AUX7	InsertOut-AUX7	—	—	—	—	INS AUX7	InsertOut-AUX7
INS AUX8	InsertOut-AUX8	—	—	—	—	INS AUX8	InsertOut-AUX8
INS ST-L	InsertOut-STL	—	—	—	—	INS ST-L	InsertOut-ST-L
INS ST-R	InsertOut-STR	—	—	—	—	INS ST-R	InsertOut-ST-R
CAS BUS1	Cascade Out Bus1	—	—	—	—	CAS BUS1	Cascade Out Bus1
CAS BUS2	Cascade Out Bus2	—	—	—	—	CAS BUS2	Cascade Out Bus2
CAS BUS3	Cascade Out Bus3	—	—	—	—	CAS BUS3	Cascade Out Bus3
CAS BUS4	Cascade Out Bus4	—	—	—	—	CAS BUS4	Cascade Out Bus4
CAS BUS5	Cascade Out Bus5	—	—	—	—	CAS BUS5	Cascade Out Bus5
CAS BUS6	Cascade Out Bus6	—	—	—	—	CAS BUS6	Cascade Out Bus6
CAS BUS7	Cascade Out Bus7	—	—	—	—	CAS BUS7	Cascade Out Bus7
CAS BUS8	Cascade Out Bus8	—	—	—	—	CAS BUS8	Cascade Out Bus8
CAS AUX1	Cascade Out Aux1	—	—	—	—	CAS AUX1	Cascade Out Aux1
CAS AUX2	Cascade Out Aux2	—	—	—	—	CAS AUX2	Cascade Out Aux2
CAS AUX3	Cascade Out Aux3	—	—	—	—	CAS AUX3	Cascade Out Aux3
CAS AUX4	Cascade Out Aux4	—	—	—	—	CAS AUX4	Cascade Out Aux4
CAS AUX5	Cascade Out Aux5	—	—	—	—	CAS AUX5	Cascade Out Aux5
CAS AUX6	Cascade Out Aux6	—	—	—	—	CAS AUX6	Cascade Out Aux6
CAS AUX7	Cascade Out Aux7	—	—	—	—	CAS AUX7	Cascade Out Aux7
CAS AUX8	Cascade Out Aux8	—	—	—	—	CAS AUX8	Cascade Out Aux8
CAS ST-L	Cascade STEREO-L	—	—	—	—	CAS ST-L	Cascade STEREO-L
CAS ST-R	Cascade STEREO-R	—	—	—	—	CAS ST-R	Cascade STEREO-R
CASSOLOL	Cascade SOLO L	—	—	—	—	CASSOLOL	Cascade SOLO L
CASSOLOR	Cascade SOLO R	—	—	—	—	CASSOLOR	Cascade SOLO R

Первоначальные установки патча вывода

Разъем

SLOT1-1	BUS1
SLOT1-2	BUS2
SLOT1-3	BUS3
SLOT1-4	BUS4
SLOT1-5	BUS5
SLOT1-6	BUS6
SLOT1-7	BUS7
SLOT1-8	BUS8
SLOT1-9	BUS1
SLOT1-10	BUS2
SLOT1-11	BUS3
SLOT1-12	BUS4
SLOT1-13	BUS5
SLOT1-14	BUS6
SLOT1-15	BUS7
SLOT1-16	BUS8

ADAT OUT

1	BUS1
2	BUS2
3	BUS3
4	BUS4
5	BUS5
6	BUS6
7	BUS7
8	BUS8

OMNI OUT

1	AUX1
2	AUX2
3	AUX3
4	AUX4

Прямой вывод

1	ADAT1
2	ADAT2
3	ADAT3
4	ADAT4
5	ADAT5
6	ADAT6
7	ADAT7
8	ADAT8
9	SLOT-1
10	SLOT-2
11	SLOT-3
12	SLOT-4
13	SLOT-5
14	SLOT-6
15	SLOT-7
16	SLOT-8

18	NONE
19	NONE
20	NONE
21	NONE
22	NONE
23	NONE
24	NONE
25	NONE
26	NONE
27	NONE
28	NONE
29	NONE
30	NONE
31	NONE
32	NONE

2TR OUT Digital

1L	ST L
1R	ST R

Название канала

AUX1	AUX1	AUX1	AUX1
AUX2	AUX2	AUX2	AUX2
AUX3	AUX3	AUX3	AUX3
AUX4	AUX4	AUX4	AUX4
AUX5	AUX5	AUX5	AUX5
AUX6	AUX6	AUX6	AUX6
AUX7	AUX7	AUX7	AUX7
AUX8	AUX8	AUX8	AUX8
BUS1	BUS1	BUS1	BUS1
BUS2	BUS2	BUS2	BUS2
BUS3	BUS3	BUS3	BUS3
BUS4	BUS4	BUS4	BUS4
BUS5	BUS5	BUS5	BUS5
BUS6	BUS6	BUS6	BUS6
BUS7	BUS7	BUS7	BUS7
BUS8	BUS8	BUS8	BUS8
STEREO	ST	ST	STEREO

Установки первоначального банка удаленного слоя, определяемые пользователем

Банк 1 (GM Vol & Pan)

Иден-тифи-катор	Название		Контролер	Формат данных															
	Корот.	Длинный		1	2	3	4	5	6	7	8	9	10	11	12	13	14	15	16
RM01	GM01	GM-CH01 VOL&PAN	ON	END	-	-	-	-	-	-	-	-	-	-	-	-	-	-	-
			FADER	B0	07	FAD	END	-	-	-	-	-	-	-	-	-	-	-	-
RM02	GM02	GM-CH02 VOL&PAN	ON	END	-	-	-	-	-	-	-	-	-	-	-	-	-	-	-
			FADER	B1	07	FAD	END	-	-	-	-	-	-	-	-	-	-	-	-
RM03	GM03	GM-CH03 VOL&PAN	ON	END	-	-	-	-	-	-	-	-	-	-	-	-	-	-	-
			FADER	B2	07	FAD	END	-	-	-	-	-	-	-	-	-	-	-	-
RM04	GM04	GM-CH04 VOL&PAN	ON	END	-	-	-	-	-	-	-	-	-	-	-	-	-	-	-
			FADER	B3	07	FAD	END	-	-	-	-	-	-	-	-	-	-	-	-
RM05	GM05	GM-CH05 VOL&PAN	ON	END	-	-	-	-	-	-	-	-	-	-	-	-	-	-	-
			FADER	B4	07	FAD	END	-	-	-	-	-	-	-	-	-	-	-	-
RM06	GM06	GM-CH06 VOL&PAN	ON	END	-	-	-	-	-	-	-	-	-	-	-	-	-	-	-
			FADER	B5	07	FAD	END	-	-	-	-	-	-	-	-	-	-	-	-
RM07	GM07	GM-CH07 VOL&PAN	ON	END	-	-	-	-	-	-	-	-	-	-	-	-	-	-	-
			FADER	B6	07	FAD	END	-	-	-	-	-	-	-	-	-	-	-	-
RM08	GM08	GM-CH08 VOL&PAN	ON	END	-	-	-	-	-	-	-	-	-	-	-	-	-	-	-
			FADER	B7	07	FAD	END	-	-	-	-	-	-	-	-	-	-	-	-
RM09	GM09	GM-CH09 VOL&PAN	ON	END	-	-	-	-	-	-	-	-	-	-	-	-	-	-	-
			FADER	B8	07	FAD	END	-	-	-	-	-	-	-	-	-	-	-	-
RM10	GM10	GM-CH10 VOL&PAN	ON	END	-	-	-	-	-	-	-	-	-	-	-	-	-	-	-
			FADER	B9	07	FAD	END	-	-	-	-	-	-	-	-	-	-	-	-
RM11	GM11	GM-CH11 VOL&PAN	ON	END	-	-	-	-	-	-	-	-	-	-	-	-	-	-	-
			FADER	BA	07	FAD	END	-	-	-	-	-	-	-	-	-	-	-	-
RM12	GM12	GM-CH12 VOL&PAN	ON	END	-	-	-	-	-	-	-	-	-	-	-	-	-	-	-
			FADER	BB	07	FAD	END	-	-	-	-	-	-	-	-	-	-	-	-
RM13	GM13	GM-CH13 VOL&PAN	ON	END	-	-	-	-	-	-	-	-	-	-	-	-	-	-	-
			FADER	BC	07	FAD	END	-	-	-	-	-	-	-	-	-	-	-	-
RM14	GM14	GM-CH14 VOL&PAN	ON	END	-	-	-	-	-	-	-	-	-	-	-	-	-	-	-
			FADER	BD	07	FAD	END	-	-	-	-	-	-	-	-	-	-	-	-
RM15	GM15	GM-CH15 VOL&PAN	ON	END	-	-	-	-	-	-	-	-	-	-	-	-	-	-	-
			FADER	BE	07	FAD	END	-	-	-	-	-	-	-	-	-	-	-	-
RM16	GM16	GM-CH16 VOL&PAN	ON	END	-	-	-	-	-	-	-	-	-	-	-	-	-	-	-
			FADER	BF	07	FAD	END	-	-	-	-	-	-	-	-	-	-	-	-

Банк 2 (GM Vol & Effect 1)

Иден-тифи-катор	Название		Контролер	Формат данных															
	Корот.	Длинный		1	2	3	4	5	6	7	8	9	10	11	12	13	14	15	16
RM01	GM01	GM-CH01 VOL&EFF1	ON	END	-	-	-	-	-	-	-	-	-	-	-	-	-	-	-
			FADER	B0	07	FAD	END	-	-	-	-	-	-	-	-	-	-	-	-
RM02	GM02	GM-CH02 VOL&EFF1	ON	END	-	-	-	-	-	-	-	-	-	-	-	-	-	-	-
			FADER	B1	07	FAD	END	-	-	-	-	-	-	-	-	-	-	-	-
RM03	GM03	GM-CH03 VOL&EFF1	ON	END	-	-	-	-	-	-	-	-	-	-	-	-	-	-	-
			FADER	B2	07	FAD	END	-	-	-	-	-	-	-	-	-	-	-	-
RM04	GM04	GM-CH04 VOL&EFF1	ON	END	-	-	-	-	-	-	-	-	-	-	-	-	-	-	-
			FADER	B3	07	FAD	END	-	-	-	-	-	-	-	-	-	-	-	-
RM05	GM05	GM-CH05 VOL&EFF1	ON	END	-	-	-	-	-	-	-	-	-	-	-	-	-	-	-
			FADER	B4	07	FAD	END	-	-	-	-	-	-	-	-	-	-	-	-
RM06	GM06	GM-CH06 VOL&EFF1	ON	END	-	-	-	-	-	-	-	-	-	-	-	-	-	-	-
			FADER	B5	07	FAD	END	-	-	-	-	-	-	-	-	-	-	-	-
RM07	GM07	GM-CH07 VOL&EFF1	ON	END	-	-	-	-	-	-	-	-	-	-	-	-	-	-	-
			FADER	B6	07	FAD	END	-	-	-	-	-	-	-	-	-	-	-	-
RM08	GM08	GM-CH08 VOL&EFF1	ON	END	-	-	-	-	-	-	-	-	-	-	-	-	-	-	-
			FADER	B7	07	FAD	END	-	-	-	-	-	-	-	-	-	-	-	-
RM09	GM09	GM-CH09 VOL&EFF1	ON	END	-	-	-	-	-	-	-	-	-	-	-	-	-	-	-
			FADER	B8	07	FAD	END	-	-	-	-	-	-	-	-	-	-	-	-
RM10	GM10	GM-CH10 VOL&EFF1	ON	END	-	-	-	-	-	-	-	-	-	-	-	-	-	-	-
			FADER	B9	07	FAD	END	-	-	-	-	-	-	-	-	-	-	-	-
RM11	GM11	GM-CH11 VOL&EFF1	ON	END	-	-	-	-	-	-	-	-	-	-	-	-	-	-	-
			FADER	BA	07	FAD	END	-	-	-	-	-	-	-	-	-	-	-	-
RM12	GM12	GM-CH12 VOL&EFF1	ON	END	-	-	-	-	-	-	-	-	-	-	-	-	-	-	-
			FADER	BB	07	FAD	END	-	-	-	-	-	-	-	-	-	-	-	-
RM13	GM13	GM-CH13 VOL&EFF1	ON	END	-	-	-	-	-	-	-	-	-	-	-	-	-	-	-
			FADER	BC	07	FAD	END	-	-	-	-	-	-	-	-	-	-	-	-
RM14	GM14	GM-CH14 VOL&EFF1	ON	END	-	-	-	-	-	-	-	-	-	-	-	-	-	-	-
			FADER	BD	07	FAD	END	-	-	-	-	-	-	-	-	-	-	-	-
RM15	GM15	GM-CH15 VOL&EFF1	ON	END	-	-	-	-	-	-	-	-	-	-	-	-	-	-	-
			FADER	BE	07	FAD	END	-	-	-	-	-	-	-	-	-	-	-	-
RM16	GM16	GM-CH16 VOL&EFF1	ON	END	-	-	-	-	-	-	-	-	-	-	-	-	-	-	-
			FADER	BF	07	FAD	END	-	-	-	-	-	-	-	-	-	-	-	-



Банк 3 (XG Vol & Pan)

Иден-тифи-катор	Название		Контролер	Формат данных															
	Корот.	Длинный		1	2	3	4	5	6	7	8	9	10	11	12	13	14	15	16
RM01	XG01	XG-CH01 VOL&PAN	ON	END	-	-	-	-	-	-	-	-	-	-	-	-	-	-	
			FADER	F0	43	10	4C	08	00	0B	FAD	F7	END	-	-	-	-	-	-
RM02	XG02	XG-CH02 VOL&PAN	ON	END	-	-	-	-	-	-	-	-	-	-	-	-	-	-	
			FADER	F0	43	10	4C	08	01	0B	FAD	F7	END	-	-	-	-	-	-
RM03	XG03	XG-CH03 VOL&PAN	ON	END	-	-	-	-	-	-	-	-	-	-	-	-	-	-	
			FADER	F0	43	10	4C	08	02	0B	FAD	F7	END	-	-	-	-	-	-
RM04	XG04	XG-CH04 VOL&PAN	ON	END	-	-	-	-	-	-	-	-	-	-	-	-	-	-	
			FADER	F0	43	10	4C	08	03	0B	FAD	F7	END	-	-	-	-	-	-
RM05	XG05	XG-CH05 VOL&PAN	ON	END	-	-	-	-	-	-	-	-	-	-	-	-	-	-	
			FADER	F0	43	10	4C	08	04	0B	FAD	F7	END	-	-	-	-	-	-
RM06	XG06	XG-CH06 VOL&PAN	ON	END	-	-	-	-	-	-	-	-	-	-	-	-	-	-	
			FADER	F0	43	10	4C	08	05	0B	FAD	F7	END	-	-	-	-	-	-
RM07	XG07	XG-CH07 VOL&PAN	ON	END	-	-	-	-	-	-	-	-	-	-	-	-	-	-	
			FADER	F0	43	10	4C	08	06	0B	FAD	F7	END	-	-	-	-	-	-
RM08	XG08	XG-CH08 VOL&PAN	ON	END	-	-	-	-	-	-	-	-	-	-	-	-	-	-	
			FADER	F0	43	10	4C	08	07	0B	FAD	F7	END	-	-	-	-	-	-
RM09	XG09	XG-CH09 VOL&PAN	ON	END	-	-	-	-	-	-	-	-	-	-	-	-	-	-	
			FADER	F0	43	10	4C	08	08	0B	FAD	F7	END	-	-	-	-	-	-
RM10	XG10	XG-CH10 VOL&PAN	ON	END	-	-	-	-	-	-	-	-	-	-	-	-	-	-	
			FADER	F0	43	10	4C	08	09	0B	FAD	F7	END	-	-	-	-	-	-
RM11	XG11	XG-CH11 VOL&PAN	ON	END	-	-	-	-	-	-	-	-	-	-	-	-	-	-	
			FADER	F0	43	10	4C	08	0A	0B	FAD	F7	END	-	-	-	-	-	-
RM12	XG12	XG-CH12 VOL&PAN	ON	END	-	-	-	-	-	-	-	-	-	-	-	-	-	-	
			FADER	F0	43	10	4C	08	0B	0B	FAD	F7	END	-	-	-	-	-	-
RM13	XG13	XG-CH13 VOL&PAN	ON	END	-	-	-	-	-	-	-	-	-	-	-	-	-	-	
			FADER	F0	43	10	4C	08	0C	0B	FAD	F7	END	-	-	-	-	-	-
RM14	XG14	XG-CH14 VOL&PAN	ON	END	-	-	-	-	-	-	-	-	-	-	-	-	-	-	
			FADER	F0	43	10	4C	08	0D	0B	FAD	F7	END	-	-	-	-	-	-
RM15	XG15	XG-CH15 VOL&PAN	ON	END	-	-	-	-	-	-	-	-	-	-	-	-	-	-	
			FADER	F0	43	10	4C	08	0E	0B	FAD	F7	END	-	-	-	-	-	-
RM16	XG16	XG-CH16 VOL&PAN	ON	END	-	-	-	-	-	-	-	-	-	-	-	-	-	-	
			FADER	F0	43	10	4C	08	0F	0B	FAD	F7	END	-	-	-	-	-	-

Банк 4 (Nuendo VST Mixer)

Иден-тифи-катор	Название		Контролер	Формат данных															
	Корот.	Длинный		1	2	3	4	5	6	7	8	9	10	11	12	13	14	15	16
RM01	CH1	VST MIXER CH1	ON	B0	40	SW	END	-	-	-	-	-	-	-	-	-	-	-	-
			FADER	B0	07	FAD	END	-	-	-	-	-	-	-	-	-	-	-	-
RM02	CH2	VST MIXER CH2	ON	B1	40	SW	END	-	-	-	-	-	-	-	-	-	-	-	-
			FADER	B1	07	FAD	END	-	-	-	-	-	-	-	-	-	-	-	-
RM03	CH3	VST MIXER CH3	ON	B2	40	SW	END	-	-	-	-	-	-	-	-	-	-	-	-
			FADER	B2	07	FAD	END	-	-	-	-	-	-	-	-	-	-	-	-
RM04	CH4	VST MIXER CH4	ON	B3	40	SW	END	-	-	-	-	-	-	-	-	-	-	-	-
			FADER	B3	07	FAD	END	-	-	-	-	-	-	-	-	-	-	-	-
RM05	CH5	VST MIXER CH5	ON	B4	40	SW	END	-	-	-	-	-	-	-	-	-	-	-	-
			FADER	B4	07	FAD	END	-	-	-	-	-	-	-	-	-	-	-	-
RM06	CH6	VST MIXER CH6	ON	B5	40	SW	END	-	-	-	-	-	-	-	-	-	-	-	-
			FADER	B5	07	FAD	END	-	-	-	-	-	-	-	-	-	-	-	-
RM07	CH7	VST MIXER CH7	ON	B6	40	SW	END	-	-	-	-	-	-	-	-	-	-	-	-
			FADER	B6	07	FAD	END	-	-	-	-	-	-	-	-	-	-	-	-
RM08	CH8	VST MIXER CH8	ON	B7	40	SW	END	-	-	-	-	-	-	-	-	-	-	-	-
			FADER	B7	07	FAD	END	-	-	-	-	-	-	-	-	-	-	-	-
RM09	CH9	VST MIXER CH9	ON	B8	40	SW	END	-	-	-	-	-	-	-	-	-	-	-	-
			FADER	B8	07	FAD	END	-	-	-	-	-	-	-	-	-	-	-	-
RM10	CH10	VST MIXER CH10	ON	B9	40	SW	END	-	-	-	-	-	-	-	-	-	-	-	-
			FADER	B9	07	FAD	END	-	-	-	-	-	-	-	-	-	-	-	-
RM11	CH11	VST MIXER CH11	ON	BA	40	SW	END	-	-	-	-	-	-	-	-	-	-	-	-
			FADER	BA	07	FAD	END	-	-	-	-	-	-	-	-	-	-	-	-
RM12	CH12	VST MIXER CH12	ON	BB	40	SW	END	-	-	-	-	-	-	-	-	-	-	-	-
			FADER	BB	07	FAD	END	-	-	-	-	-	-	-	-	-	-	-	-
RM13	CH13	VST MIXER CH13	ON	BC	40	SW	END	-	-	-	-	-	-	-	-	-	-	-	-
			FADER	BC	07	FAD	END	-	-	-	-	-	-	-	-	-	-	-	-
RM14	CH14	VST MIXER CH14	ON	BD	40	SW	END	-	-	-	-	-	-	-	-	-	-	-	-
			FADER	BD	07	FAD	END	-	-	-	-	-	-	-	-	-	-	-	-
RM15	CH15	VST MIXER CH15	ON	BE	40	SW	END	-	-	-	-	-	-	-	-	-	-	-	-
			FADER	BE	07	FAD	END	-	-	-	-	-	-	-	-	-	-	-	-
RM16	CH16	VST MIXER CH16	ON	BF	40	SW	END	-	-	-	-	-	-	-	-	-	-	-	-
			FADER	BF	07	FAD	END	-	-	-	-	-	-	-	-	-	-	-	-



Параметры эффектов

Зал реверберации, комната реверберации, сцена реверберации, платформа реверберации

Одна вводная симуляция реверберации, две симуляции реверберации вывода зала, комнаты, сцены, и пластины, все гейтированные.

Параметр	Диапазон	Описание
REV TIME	0.3–99.0 s	Время реверберации
INI. DLY	0.0–500.0 ms	Первоначальная задержка перед началом реверберации
HI. RATIO	0.1–1.0	Соотношение высокочастотного времени реверберации
LO. RATIO	0.1–2.4	Соотношение низкочастотного времени реверберации
DIFF.	0–10	Рассеивание реверберации распространение реверберации слева направо)
DENSITY	0–100%	Плотность реверберации
E/R DLY	0.0–100.0 ms	Задержка между ранними отражениями и реверберацией
E/R BAL.	0–100%	Соотношение ранних отражений и реверберации (0% = все реверберации, 100% = все ранние отражения)
HPF	THRU, 21.2 Hz–8.00 kHz	Пороговая частота фильтра высоких частот
LPF	50.0 Hz–16.0 kHz, THRU	Пороговая частота низкочастотного фильтра
GATE LVL	OFF, –60 to 0 dB	Уровень срабатывания вентилей
ATTACK	0–120 ms	Скорость открытия вентилей
HOLD	1	Время открытия вентилей
DECAY	2	Скорость закрытия вентилей

- 0.02 ms–2.13 s (fs=44.1 kHz), 0.02 ms–1.96 s (fs=48 kHz), 0.01 ms–1.06 s (fs=88.2 kHz), 0.01 ms–981 ms (fs=96 kHz)
- 6 ms–46.0 s (fs=44.1 kHz), 5 ms–42.3 s (fs=48 kHz), 3 ms–23.0 s (fs=88.2 kHz), 3 ms–21.1 s (fs=96 kHz)

Раннее отражение.

Одно раннее отражение ввода и два отражения вывода.

Параметр	Диапазон	Описание
TYPE	S-Hall, L-Hall, Random, Revers, Plate, Spring	Тип ранней симуляции отражения
ROOMSIZE	0.1–20.0	Шаг отражения
LIVENESS	0–10	Характеристики затухания ранних отражений (0 = dead, 10 = live)
INI. DLY	0.0–500.0 ms	Первоначальное затухание до начала реверберации
DIFF.	0–10	Рассеивание реверберации распространение реверберации слева направо)
DENSITY	0–100%	Плотность реверберации
ER NUM.	1–19	Количество ранних отражений
FB.GAIN	–99 to +99%	Усиление обратной связи
HI. RATIO	0.1–1.0	Соотношение обратной связи высоких частот
HPF	THRU, 21.2 Hz–8.00 kHz	Пороговая частота фильтра высоких частот
LPF	50.0 Hz–16.0 kHz, THRU	Пороговая частота низкочастотного фильтра

Гейтированная реверберация, обратные гейтированные реверберации

Одно раннее отражение ввода, два ранних гейтированных отражения вывода, и ранние обратные гейтированные отражения.

Параметр	Диапазон	Описание
TYPE	Type-A, Type-B	Тип ранней симуляции отражения
ROOMSIZE	0.1–20.0	Шаг отражения
LIVENESS	0–10	Характеристики затухания ранних отражений (0 = dead, 10 = live)
INI. DLY	0.0–500.0 ms	Первоначальная задержка перед началом реверберации
DIFF.	0–10	Рассеивание реверберации распространение реверберации слева направо)
DENSITY	0–100%	Плотность отражения
HI. RATIO	0.1–1.0	Соотношение обратной связи высоких частот
ER NUM.	1–19	Количество ранних отражений
FB.GAIN	–99 to +99%	Усиление обратной связи
HPF	THRU, 21.2 Hz–8.00 kHz	Пороговая частота фильтра высоких частот
LPF	50.0 Hz–16.0 kHz, THRU	Пороговая частота низкочастотного фильтра

Простая моно задержка

Одна простая повторная задержка ввода и две вывода.

Параметр	Диапазон	Описание
DELAY	0.0–2730.0 ms	Время задержки
FB. GAIN	–99 to +99%	Усиление обратной связи (плюс значения для отзыва нормальной фазы, минус значения для отзыва обратной фазы)
HI. RATIO	0.1–1.0	Соотношение обратной связи высоких частот
HPF	THRU, 21.2 Hz–8.00 kHz	Пороговая частота фильтра высоких частот
LPF	50.0 Hz–16.0 kHz, THRU	Пороговая частота низкочастотного фильтра
SYNC	OFF, ON	Параметр темпа синк вкл/выкл
NOTE	1	Используется совместно с TEMPO для определения DELAY

-  (Макс. значение зависит от установок темпа)

Стерео задержка

Две основные стерео задержки ввода и две вывода.

Параметр	Диапазон	Описание
DELAY L	0.0–1350.0 ms	Время задержки левого канала
DELAY R	0.0–1350.0 ms	Время задержки правого канала
FB. G L	–99 to +99%	Обратная связь левого канала (плюс значения для отзыва нормальной фазы, минус значения для отзыва обратной фазы)
FB. G R	–99 to +99%	Обратная связь правого канала (плюс значения для отзыва нормальной фазы, минус значения для отзыва обратной фазы)
HI. RATIO	0.1–1.0	Соотношение обратной связи высоких частот
HPF	THRU, 21.2 Hz–8.00 kHz	Пороговая частота фильтра высоких частот
LPF	50.0 Hz–16.0 kHz, THRU	Пороговая частота низкочастотного фильтра
SYNC	OFF, ON	Параметр темпа синк вкл/выкл
NOTE L	1	Используется совместно с ТЕМПО для определения ЗАДЕРЖКИ левого канала DELAY
NOTE R	1	Используется совместно с ТЕМПО для определения ЗАДЕРЖКИ правого канала DELAY

1. (Макс. значение зависит от установок темпа)

Задержка модуляции

Основная задержка повтора ввода и две вывода с модуляцией.

Параметр	Диапазон	Описание
DELAY	0.0–2725.0 ms	Время задержки
FB. GAIN	–99 to +99%	Усиление обратной связи (плюс значения для отзыва нормальной фазы, минус значения для отзыва обратной фазы)
HI. RATIO	0.1–1.0	Соотношение обратной связи высоких частот
FREQ.	0.05–40.00 Hz	Скорость модуляции
DEPTH	0–100%	Глубина модуляции
WAVE	Sine, Tri	Волна модуляции
HPF	THRU, 21.2 Hz–8.00 kHz	Пороговая частота фильтра высоких частот
LPF	50.0 Hz–16.0 kHz, THRU	Пороговая частота низкочастотного фильтра
SYNC	OFF, ON	Параметр темпа синк вкл/выкл
DLY.NOTE	1	Используется совместно с ТЕМПО для определения DELAY
MOD.NOTE	2	Используется совместно с ТЕМПО для определения FREQ

1. (Макс. значение зависит от установок темпа)
 2.

LCR задержки

Одна задержка ввода, две трехуровневые задержки вывода (левая, центральная, правая).

Параметр	Диапазон	Описание
DELAY L	0.0–2730.0 ms	Время задержки левого канала
DELAY C	0.0–2730.0 ms	Время задержки центрального канала
DELAY R	0.0–2730.0 ms	Время задержки правого канала
FB. DLY	0.0–2730.0 ms	Время задержки обратной связи
LEVEL L	–100 to +100%	Уровень задержки левого канала
LEVEL C	–100 to +100%	Уровень задержки центрального канала
LEVEL R	–100 to +100%	Уровень задержки правого канала
FB. GAIN	–99 to +99%	Усиление обратной связи (плюс значения для отзыва нормальной фазы, минус значения для отзыва обратной фазы)
HI. RATIO	0.1–1.0	Соотношение обратной связи высоких частот
HPF	THRU, 21.2 Hz–8.00 kHz	Пороговая частота фильтра высоких частот
LPF	50.0 Hz–16.0 kHz, THRU	Пороговая частота низкочастотного фильтра
SYNC	OFF, ON	Параметр темпа синк вкл/выкл
NOTE L	1	Используется совместно с ТЕМПО для определения DELAY L
NOTE C	1	Используется совместно с ТЕМПО для определения DELAY C
NOTE R	1	Используется совместно с ТЕМПО для определения DELAY R
NOTE FB	1	Используется совместно с ТЕМПО для определения FB. DLY

1. (Макс. значение зависит от установок темпа)



ЭХО

Две входные и две выходные стерео задержки с перекрестным циклом обратной связи.

Параметр	Диапазон	Описание
DELAY L	0.0–1350.0 ms	Время задержки левого канала
DELAY R	0.0–1350.0 ms	Время задержки правого канала
FB.DLY L	0.0–1350.0 ms	Время задержки обратной связи левого канала
FB.DLY R	0.0–1350.0 ms	Время задержки обратной связи правого канала
FB. G L	–99 to +99%	Усиление обратной связи левого канала (плюс значения для отзыва нормальной фазы, минус значения для отзыва обратной фазы)
FB. G R	–99 to +99%	Усиление обратной связи правого канала (плюс значения для отзыва нормальной фазы, минус значения для отзыва обратной фазы)
L->R FBG	–99 to +99%	Усиление обратной связи от левого до правого канала (плюс значения для отзыва нормальной фазы, минус значения для отзыва обратной фазы)
R->L FBG	–99 to +99%	Усиление обратной связи от правого до левого канала (плюс значения для отзыва нормальной фазы, минус значения для отзыва обратной фазы)
HI. RATIO	0.1–1.0	Соотношение обратной связи высоких частот
HPF	THRU, 21.2 Hz–8.00 kHz	Пороговая частота фильтра высоких частот
LPF	50.0 Hz–16.0 kHz, THRU	Пороговая частота низкочастотного фильтра
SYNC	OFF, ON	Параметр темпа синк вкл/выкл
NOTE L	1	Используется совместно с TEMPO для определения DELAY L
NOTE R	1	Используется совместно с TEMPO для определения DELAY R
NOTE FBL	1	Используется совместно с TEMPO для определения FB.DLY L
NOTE FBR	1	Используется совместно с TEMPO для определения FB.DLY R

1. (Макс. значение зависит от установок темпа)

ХОРУС

Два входных и два выводных эффекта «хорус».

Параметр	Диапазон	Описание
FREQ.	0.05–40.00 Hz	Скорость модуляции
AM DEPTH	0–100%	Глубина амплитудной модуляции
PM DEPTH	0–100%	Глубина вибрато
MOD. DLY	0.0–500.0 ms	Время задержки модуляции
WAVE	Sine, Tri	Волна модуляции
LSH F	21.2 Hz–8.00 kHz	Частота низкочастотного фильтра
LSH G	–12.0 to +12.0 dB	Низкочастотный коэффициент усиления фильтра
EQ F	100 Hz–8.00 kHz	Частота эквалайзера (пиковый тип)
EQ G	–12.0 to +12.0 dB	Усиление эквалайзера (пиковый тип)
EQ Q	10.0–0.10	Пропускная способность эквалайзера (пиковый тип)
HSF F	50.0 Hz–16.0 kHz	Частота высокочастотного фильтра

HSH G	–12.0 to +12.0 dB	Высокочастотный коэффициент усиления фильтра
SYNC	OFF, ON	Параметр темпа синк вкл/выкл
NOTE	1	Используется совместно с TEMPO для определения FREQ.

1.

Фленджер

Два входных и два выводных эффекта «фленджер».

Параметр	Диапазон	Описание
FREQ.	0.05–40.00 Hz	Скорость модуляции
DEPTH	0–100%	Коэффициент модуляции
MOD. DLY	0.0–500.0 ms	Время задержки модуляции
FB. GAIN	–99 to +99%	Усиление обратной связи (плюс значения для отзыва нормальной фазы, минус значения для отзыва обратной фазы)
WAVE	Sine, Tri	Волна модуляции
LSH F	21.2 Hz–8.00 kHz	Частота низкочастотного фильтра
LSH G	–12.0 to +12.0 dB	Низкочастотный коэффициент усиления фильтра
EQ F	100 Hz–8.00 kHz	Частота эквалайзера (пиковый тип)
EQ G	–12.0 to +12.0 dB	Усиление эквалайзера (пиковый тип)
EQ Q	10.0–0.10	Пропускная способность эквалайзера (пиковый тип)
HSF F	50.0 Hz–16.0 kHz	Частота высокочастотного фильтра
HSH G	–12.0 to +12.0 dB	Высокочастотный коэффициент усиления фильтра
SYNC	OFF, ON	Параметр темпа синк вкл/выкл
NOTE	1	Используется совместно с TEMPO для определения FREQ.

1.

Симфонический

Два входных и два выводных симфонических эффекта.

Параметр	Диапазон	Описание
FREQ.	0.05–40.00 Hz	Скорость модуляции
DEPTH	0–100%	Коэффициент модуляции
MOD. DLY	0.0–500.0 ms	Время задержки модуляции
WAVE	Sine, Tri	Волна модуляции
LSH F	21.2 Hz–8.00 kHz	Частота низкочастотного фильтра
LSH G	–12.0 to +12.0 dB	Низкочастотный коэффициент усиления фильтра
EQ F	100 Hz–8.00 kHz	Частота эквалайзера (пиковый тип)
EQ G	–12.0 to +12.0 dB	Усиление эквалайзера (пиковый тип)
EQ Q	10.0–0.10	Пропускная способность эквалайзера (пиковый тип)
HSF F	50.0 Hz–16.0 kHz	Частота высокочастотного фильтра
HSH G	–12.0 to +12.0 dB	Высокочастотный коэффициент усиления фильтра
SYNC	OFF, ON	Параметр темпа синк вкл/выкл
NOTE	1	Используется совместно с TEMPO для определения FREQ.

1.

16-ти ступенчатый стерео фазер

Два входных и два выводных 16-ти ступенчатых стерео фазера.

Параметр	Диапазон	Описание
FREQ.	0.05–40.00 Hz	Скорость модуляции
DEPTH	0–100%	Коэффициент модуляции
FB. GAIN	–99 to +99%	Усиление обратной связи (плюс значения для отзыва нормальной фазы, минус значения для отзыва обратной фазы)
OFFSET	0–100	Самый низкий сдвинутый по фазе сдвиг частоты
PHASE	0.00–354.38 degrees	Левая и правая синфазность модуляции
STAGE	2, 4, 6, 8, 10, 12, 14, 16	Количество стадий сдвига фазы
LSH F	21.2 Hz–8.00 kHz	Частота низкочастотного фильтра
LSH G	–12.0 to +12.0 dB	Низкочастотный коэффициент усиления фильтра
HSF F	50.0 Hz–16.0 kHz	Частота высокочастотного фильтра
HSH G	–12.0 to +12.0 dB	Высокочастотный коэффициент усиления фильтра
SYNC	OFF, ON	Параметр темпа синк вкл/выкл
NOTE	1	Используется совместно с TEMPO для определения FREQ.

Автоматическое панорамирование

Два входных и два выводных автоматических панорамирования.

Параметр	Диапазон	Описание
FREQ.	0.05–40.00 Hz	Скорость модуляции
DEPTH	0–100%	Коэффициент модуляции
DIR.	1	Направление панорамирования
WAVE	Sine, Tri, Square	Волна модуляции
LSH F	21.2 Hz–8.00 kHz	Частота низкочастотного фильтра
LSH G	–12.0 to +12.0 dB	Низкочастотный коэффициент усиления фильтра
EQ F	100 Hz–8.00 kHz	Частота эквалайзера (пиковый тип)
EQ G	–12.0 to +12.0 dB	Усиление эквалайзера (пиковый тип)
EQ Q	10.0–0.10	Пропускная способность эквалайзера (пиковый тип)
HSF F	50.0 Hz–16.0 kHz	Частота высокочастотного фильтра
HSH G	–12.0 to +12.0 dB	Высокочастотный коэффициент усиления фильтра
SYNC	OFF, ON	Параметр темпа синк вкл/выкл
NOTE	2	Используется совместно с TEMPO для определения FREQ.

Тремоло

Два входных и два выводных эффекта тремоло.

Параметр	Диапазон	Описание
FREQ.	0.05–40.00 Hz	Скорость модуляции
DEPTH	0–100%	Коэффициент модуляции
WAVE	Sine, Tri, Square	Волна модуляции
LSH F	21.2 Hz–8.00 kHz	Частота низкочастотного фильтра
LSH G	–12.0 to +12.0 dB	Низкочастотный коэффициент усиления фильтра
EQ F	100 Hz–8.00 kHz	Частота эквалайзера (пиковый тип)
EQ G	–12.0 to +12.0 dB	Усиление эквалайзера (пиковый тип)
EQ Q	10.0–0.10	Пропускная способность эквалайзера (пиковый тип)
HSF F	50.0 Hz–16.0 kHz	Частота высокочастотного фильтра
HSH G	–12.0 to +12.0 dB	Высокочастотный коэффициент усиления фильтра
SYNC	OFF, ON	Параметр темпа синк вкл/выкл

NOTE	1	Используется совместно с TEMPO для определения FREQ.
------	---	--

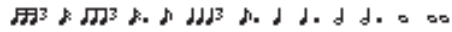

HQ. PITCH (Моно сдвиг высоты тона, дающий стабильный эффект)

Один входной и два выводных высококачественных сдвигов высоты тона (доступны для внутренних эффектов 1 и 2.).

Параметр	Диапазон	Описание
PITCH	–12 to +12 semitones	Сдвиг высоты тона
FINE	–50 to +50 cents	Точный сдвиг высоты тона
DELAY	0.0–1000.0 ms	Время задержки
FB. GAIN	–99 to +99%	Усиление обратной связи (плюс значения для отзыва нормальной фазы, минус значения для отзыва обратной фазы)
MODE	1–10	Сдвиг высоты тона precision
SYNC	OFF, ON	Параметр темпа синк вкл/выкл
NOTE	1	Используется совместно с TEMPO для определения DELAY

1. — Musical notation for the HQ. PITCH effect.

Стереосдвиг высоты тона

Две входных и две выводных фазосдвигающих схемы.

Параметр	Диапазон	Описание
PITCH 1	–24 to +24 semitones	Сдвиг высоты тона первого канала
FINE 1	–50 to +50 cents	Точный сдвиг высоты тона первого канала
LEVEL 1	–100 to +100%	Уровень первого канала (плюс значения для нормальной фазы, минус значения для обратной фазы)
PAN 1	L63 to R63	Панорамирование первого канала
DELAY 1	0.0–1000.0 ms	Время задержки первого канала
FB. G 1	–99 to +99%	Усиление обратной связи первого канала (плюс значения для отзыва нормальной фазы, минус значения для отзыва обратной фазы)
PITCH 2	–24 to +24 semitones	Сдвиг высоты тона второго канала
FINE 2	–50 to +50 cents	Точный сдвиг высоты тона второго канала
LEVEL 2	–100 to +100%	Уровень второго канала (плюс значения для нормальной фазы, минус значения для обратной фазы)
PAN 2	L63 to R63	Панорамирование второго канала
DELAY 2	0.0–1000.0 ms	Время задержки второго канала
FB. G 2	–99 to +99%	Усиление обратной связи второго канала (плюс значения для отзыва нормальной фазы, минус значения для отзыва обратной фазы)
MODE	1–10	Точность сдвига высоты тона
SYNC	OFF, ON	Параметр темпа синк вкл/выкл
NOTE 1	1	Используется совместно с TEMPO для определения задержки первого канала
NOTE 2	1	Используется совместно с TEMPO для определения задержки второго канала

1. — Musical notation for the Stereo Pitch effect.

Модулятор вращающегося динамика

Один входной, два выводных модулятора вращающегося динамика.

Параметр	Диапазон	Описание
ROTATE	STOP, START	Остановка, начало ротации
SPEED	SLOW, FAST	Скорость вращения (см параметры SLOW и FAST)
SLOW	0.05–10.00 Hz	SLOW скорость вращения
FAST	0.05–10.00 Hz	FAST скорость вращения
DRIVE	0–100	Уровень перегрузки
ACCEL	0–10	Ускорение при изменении скорости
LOW	0–100	Низкочастотный фильтр
HIGH	0–100	Высокочастотный фильтр

Кольцевой модулятор

Кольцевой модулятор с двумя входами и двумя выходами.

Параметр	Диапазон	Описание
SOURCE	OSC, SELF	Источник модуляции: осциллятор или сигнал ввода
OSC FREQ	0.0–5000.0 Hz	Частота осциллятора
FM FREQ	0.05–40.00 Hz	Скорость модуляции частоты осциллятора
FM DEPTH	0–100%	Коэффициент модуляции частоты осциллятора
SYNC	OFF, ON	Параметр темпа синк вкл/выкл
NOTE FM	1	Используется совместно с TEMPO для определения FM FREQ

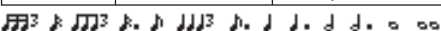
1. 

Модуляционный фильтр

Модуляционный фильтр с одним входом и двумя выходами.

Параметр	Диапазон	Описание
FREQ.	0.05–40.00 Hz	Скорость модуляции
DEPTH	0–100%	Коэффициент модуляции
PHASE	0.00–354.38 degrees	Различие между фазами модуляции левого и правого каналов
TYPE	LPF, HPF, BPF	Тип фильтра: низкочастотный, высокочастотный, полосной.
OFFSET	0–100	Сдвиг частоты фильтра
RESO.	0–20	Резонанс фильтра
LEVEL	0–100	Уровень выходного сигнала
SYNC	OFF, ON	Параметр темпа синк вкл/выкл
NOTE	1	Используется совместно с TEMPO для определения FREQ

1. 

Искажение

Эффект искажения с одним входом и двумя выходами.

Параметр	Диапазон	Описание
DST TYPE	DST1, DST2, OVD1, OVD2, CRUNCH	Тип искажения (DST = искажение, OVD = перегрузка)
DRIVE	0–100	Привод искажения
MASTER	0–100	Приводной регулятор громкости
TONE	–10 to +10	Тон
N. GATE	0–20	Шумоподавление

Модулятор гитарного комбика

Модулятор гитарного комбика с одним входом и двумя выходами.

Параметр	Диапазон	Описание
AMP TYPE	1	Модулятор гитарного комбика
DST TYPE	DST1, DST2, OVD1, OVD2, CRUNCH	Тип искажения (DST = искажение, OVD = перегрузка)
DRIVE	0–100	Привод искажения
MASTER	0–100	Приводной регулятор громкости

BASS	0–100	Регулировка тембра басса
MIDDLE	0–100	Средняя регулировка тембра
TREBLE	0–100	Высокая регулировка тембра
CAB DEP	0–100%	Глубина моделирования корпуса динамика
EQ F	100–8.00 kHz	Частота параметрического эквалайзера
EQ G	–12.0 to +12.0 dB	Коэффициент усиления параметрического эквалайзера
EQ Q	10.0–0.10	Полоса пропускания параметрического эквалайзера
N. GATE	0–20	Шумоподавление

1. STK-M1, STK-M2, THRASH, MIDBST, CMB-PG, CMB-VR, CMB-DX, CMB-TW, MINI, FLAT

Динамически управляемый фильтр

Динамически управляемый фильтр с двумя входами и двумя выходами.

Параметр	Диапазон	Описание
SOURCE	INPUT, MIDI	Источник управления: сигнал ввода или скорость MIDI Note On
SENSE	0–100	Чувствительность
DIR.	UP, DOWN	Повышающееся или понижающееся изменение частоты
DECAY	1	Скорость затухания изменения частоты фильтра
TYPE	LPF, HPF, BPF	Тип фильтра
OFFSET	0–100	Сдвиг частоты фильтра
RESO.	0–20	Резонанс фильтра
LEVEL	0–100	Уровень выходного сигнала

1. 6 ms–46.0 s (fs=44.1 kHz), (fs=88.2 kHz), 3 ms–21.1 s, 5 ms–42.3 s (fs=48 kHz), 3 ms–23.0 s (fs=96 kHz)

Динамически управляемый фленджер

Динамически управляемый фленджер с двумя входами и двумя выходами.

Параметр	Диапазон	Описание
SOURCE	INPUT, MIDI	Источник управления: сигнал ввода или скорость MIDI Note On
SENSE	0–100	Чувствительность
DIR.	UP, DOWN	Повышающееся или понижающееся изменение частоты
DECAY	1	Скорость затухания
OFFSET	0–100	Смещение время задержки
FB.GAIN	–99 to +99%	Усиление обратной связи (плюс значения для отзыва нормальной фазы, минус значения для отзыва обратной фазы)
LSH F	21.2 Hz–8.00 kHz	Частота низкочастотного фильтра
LSH G	–12.0 to +12.0 dB	Низкочастотный коэффициент усиления фильтра
EQ F	100 Hz–8.00 kHz	Частота эквалайзера (пиковый тип)
EQ G	–12.0 to +12.0 dB	Усиление эквалайзера (пиковый тип)
EQ Q	10.0–0.10	Пропускная способность эквалайзера (пиковый тип)
HSH F	50.0 Hz–16.0 kHz	Частота высокочастотного фильтра
HSH G	–12.0 to +12.0 dB	Высокочастотный коэффициент усиления фильтра

1. 6 ms–46.0 s (fs=44.1 kHz), 5 ms–42.3 s (fs=48 kHz), 3 ms–23.0 s (fs=88.2 kHz), 3 ms–21.1 s (fs=96 kHz)

Динамически управляемое устройство сдвига фазы

Динамически управляемое устройство сдвига фазы с двумя входами и двумя выходами.

Параметр	Диапазон	Описание
SOURCE	INPUT, MIDI	Источник управления: сигнал ввода или скорость MIDI Note On
SENSE	0–100	Чувствительность
DIR.	UP, DOWN	Повышающееся или понижающееся изменение частоты
DECAY	1	Скорость затухания
OFFSET	0–100	Самый низкий сдвинутый по фазе сдвиг частоты
FB.GAIN	–99 to +99%	Усиление обратной связи (плюс значения для отзыва нормальной фазы, минус значения для отзыва обратной фазы)
STAGE	2, 4, 6, 8, 10, 12, 14, 16	Количество стадий сдвига фазы
LSH F	21.2 Hz–8.00 kHz	Частота низкочастотного фильтра
LSH G	–12.0 to +12.0 dB	Низкочастотный коэффициент усиления фильтра
HSF F	50.0 Hz–16.0 kHz	Частота высокочастотного фильтра
HSF G	–12.0 to +12.0 dB	Высокочастотный коэффициент усиления фильтра

1. 6 ms–46.0 s (fs=44.1 kHz), 5 ms–42.3 s (fs=48 kHz), 3 ms–23.0 s (fs=88.2 kHz), 3 ms–21.1 s (fs=96 kHz)

Параллельно ревербератор и хорус

Параллельно ревербератор и хорус с одним входом и двумя выходами.

Параметр	Диапазон	Описание
REV TIME	0.3–99.0 s	Время реверберации
INI. DLY	0.0–500.0 ms	Первоначальная задержка до начала реверберации
HI. RATIO	0.1–1.0	Высокочастотное соотношение времени реверберации
DIFF.	0–10	Распространение
DENSITY	0–100%	Плотность реверберации
HPF	THRU, 21.2 Hz–8.00 kHz	Пороговая частота фильтра высоких частот
LPF	50.0 Hz–16.0 kHz, THRU	Пороговая частота низкочастотного фильтра
REV/CHO	0–100%	Баланс реверберации и хоруса (0% = все реверберация, 100% = все хорус)
FREQ.	0.05–40.00 Hz	Скорость модуляции
AM DEPTH	0–100%	Глубина амплитудной модуляции
PM DEPTH	0–100%	Глубина вибрато
MOD. DLY	0.0–500.0 ms	Время задержки модуляции
WAVE	Sine, Tri	Волна модуляции
SYNC	OFF, ON	Параметр темпа синк вкл/выкл
NOTE	1	Используется совместно с TEMPO для определения FREQ.

- 1.

Последовательно ревербератор и хорус

Последовательно ревербератор и хорус с одним входом и двумя выходами.

Параметр	Диапазон	Описание
REV TIME	0.3–99.0 s	Время реверберации
INI. DLY	0.0–500.0 ms	Первоначальная задержка до начала реверберации
HI. RATIO	0.1–1.0	Высокочастотное соотношение времени реверберации
DIFF.	0–10	Распространение
DENSITY	0–100%	Плотность реверберации
HPF	THRU, 21.2 Hz–8.00 kHz	Пороговая частота фильтра высоких частот
LPF	50.0 Hz–16.0 kHz, THRU	Пороговая частота низкочастотного фильтра
REV.BAL	0–100%	Баланс реверберации и хорусной реверберации (0% = все хорусная реверберация, 100% = все реверберация)
FREQ.	0.05–40.00 Hz	Скорость модуляции
AM DEPTH	0–100%	Глубина амплитудной модуляции
PM DEPTH	0–100%	Глубина вибрато
MOD. DLY	0.0–500.0 ms	Время задержки модуляции
WAVE	Sine, Tri	Волна модуляции
SYNC	OFF, ON	Параметр темпа синк вкл/выкл
NOTE	1	Используется совместно с TEMPO для определения FREQ.

- 1.

Параллельно ревербератор и фленджер

Параллельно ревербератор и фленджер с одним входом и двумя выходами.

Параметр	Диапазон	Описание
REV TIME	0.3–99.0 s	Время реверберации
INI. DLY	0.0–500.0 ms	Первоначальная задержка до начала реверберации
HI. RATIO	0.1–1.0	Высокочастотное соотношение времени реверберации
DIFF.	0–10	Распространение
DENSITY	0–100%	Плотность реверберации
HPF	THRU, 21.2 Hz–8.00 kHz	Пороговая частота фильтра высоких частот
LPF	50.0 Hz–16.0 kHz, THRU	Пороговая частота низкочастотного фильтра
REV/FLG	0–100%	Баланс реверберации и фленджера (0% = все реверберация, 100% = все фленджер)
FREQ.	0.05–40.00 Hz	Скорость модуляции
DEPTH	0–100%	Коэффициент модуляции
MOD. DLY	0.0–500.0 ms	Время задержки модуляции
FB. GAIN	–99 to +99%	Усиление обратной связи (плюс значения для отзыва нормальной фазы, минус значения для отзыва обратной фазы)
WAVE	Sine, Tri	Волна модуляции
SYNC	OFF, ON	Параметр темпа синк вкл/выкл
NOTE	1	Используется совместно с TEMPO для определения FREQ.

- 1.

Последовательно ревербератор и фленджер

Последовательно ревербератор и фленджер с одним входом и двумя выходами.

Параметр	Диапазон	Описание
REV TIME	0.3–99.0 s	Время реверберации
INI. DLY	0.0–500.0 ms	Первоначальная задержка до начала реверберации
HI. RATIO	0.1–1.0	Высокочастотное соотношение времени реверберации
DIFF.	0–10	Распространение
DENSITY	0–100%	Плотность реверберации
HPF	THRU, 21.2 Hz–8.00 kHz	Пороговая частота фильтра высоких частот
LPF	50.0 Hz–16.0 kHz, THRU	Пороговая частота низкочастотного фильтра
REV.BAL	0–100%	Баланс реверберации и фленджерной реверберации (0% = все фленджерная реверберация, 100% = все реверберация)
FREQ.	0.05–40.00 Hz	Скорость модуляции
DEPTH	0–100%	Коэффициент модуляции
MOD. DLY	0.0–500.0 ms	Время задержки модуляции
FB. GAIN	–99 to +99%	Усиление обратной связи (плюс значения для отзыва нормальной фазы, минус значения для отзыва обратной фазы)
WAVE	Sine, Tri	Волна модуляции
SYNC	OFF, ON	Параметр темпа синк вкл/выкл
NOTE	1	Используется совместно с TEMPO для определения FREQ.

1.

Последовательно ревербератор и симфонический хорус

Последовательно ревербератор и симфонический хорус с одним входом и двумя выходами.

Параметр	Диапазон	Описание
REV TIME	0.3–99.0 s	Время реверберации
INI. DLY	0.0–500.0 ms	Первоначальная задержка до начала реверберации
HI. RATIO	0.1–1.0	Высокочастотное соотношение времени реверберации
DIFF.	0–10	Распространение
DENSITY	0–100%	Плотность реверберации
HPF	THRU, 21.2 Hz–8.00 kHz	Пороговая частота фильтра высоких частот
LPF	50.0 Hz–16.0 kHz, THRU	Пороговая частота низкочастотного фильтра
REV.BAL	0–100%	Баланс реверберации и симфонической реверберации (0% = все симфоническая реверберация, 100% = все реверберация)
FREQ.	0.05–40.00 Hz	Скорость модуляции
DEPTH	0–100%	Коэффициент модуляции
MOD. DLY	0.0–500.0 ms	Время задержки модуляции
WAVE	Sine, Tri	Волна модуляции
SYNC	OFF, ON	Параметр темпа синк вкл/выкл
NOTE	1	Используется совместно с TEMPO для определения FREQ.

1.

Последовательно ревербератор и авто панорама

Последовательно ревербератор и авто панорама с одним входом и двумя выходами.

Параметр	Диапазон	Описание
REV TIME	0.3–99.0 s	Время реверберации
INI. DLY	0.0–500.0 ms	Первоначальная задержка до начала реверберации
HI. RATIO	0.1–1.0	Высокочастотное соотношение времени реверберации
DIFF.	0–10	Распространение
DENSITY	0–100%	Плотность реверберации
HPF	THRU, 21.2 Hz–8.00 kHz	Пороговая частота фильтра высоких частот
LPF	50.0 Hz–16.0 kHz, THRU	Пороговая частота низкочастотного фильтра
REV.BAL	0–100%	Баланс реверберации и панорамной реверберации (0% = все панорамная реверберация, 100% = все реверберация)
FREQ.	0.05–40.00 Hz	Скорость модуляции
DEPTH	0–100%	Коэффициент модуляции
DIR.	1	Направление панорамирования
WAVE	Sine, Tri, Square	Волна модуляции
SYNC	OFF, ON	Параметр темпа синк вкл/выкл
NOTE	2	Используется совместно с TEMPO для определения FREQ.

1.

Параллельно ревербератор и симфонический хорус

Параллельно ревербератор и симфонический хорус с одним входом и двумя выходами.

Параметр	Диапазон	Описание
REV TIME	0.3–99.0 s	Время реверберации
INI. DLY	0.0–500.0 ms	Первоначальная задержка до начала реверберации
HI. RATIO	0.1–1.0	Высокочастотное соотношение времени реверберации
DIFF.	0–10	Распространение
DENSITY	0–100%	Плотность реверберации
HPF	THRU, 21.2 Hz–8.00 kHz	Пороговая частота фильтра высоких частот
LPF	50.0 Hz–16.0 kHz, THRU	Пороговая частота низкочастотного фильтра
REV/SYM	0–100%	Баланс реверберации и симфонической реверберации (0% = все реверберация, 100% = все симфоническая реверберация)
FREQ.	0.05–40.00 Hz	Скорость модуляции
DEPTH	0–100%	Коэффициент модуляции
MOD. DLY	0.0–500.0 ms	Время задержки модуляции
WAVE	Sine, Tri	Волна модуляции
SYNC	OFF, ON	Параметр темпа синк вкл/выкл
NOTE	1	Используется совместно с TEMPO для определения FREQ.

1. L<->R, L->R, L<-R, Turn L, Turn R

2.

Параллельно задержка и ранние отражения

Параллельно задержка и ранние отражения с одним входом и двумя выходами.

Параметр	Диапазон	Описание
DELAY L	0.0–1000.0 ms	Время задержки левого канала
DELAY R	0.0–1000.0 ms	Время задержки правого канала
FB. DLY	0.0–1000.0 ms	Время задержки обратной связи
FB. GAIN	–99 to +99%	Усиление обратной связи (плюс значения для отзыва нормальной фазы, минус значения для отзыва обратной фазы)
HI. RATIO	0.1–1.0	Соотношение обратной связи высоких частот
HPF	THRU, 21.2 Hz–8.00 kHz	Пороговая частота фильтра высоких частот
LPF	50.0 Hz–16.0 kHz, THRU	Пороговая частота низкочастотного фильтра
DLY/ER	0–100%	Баланс задержки и ранних отражений (0% = полная задержка, 100% = только ранние отражения)
TYPE	S-Hall, L-Hall, Random, Revers, Plate, Spring	Тип моделирования ранних отражений
ROOMSIZE	0.1–20.0	Интервал отражения
LIVENESS	0–10	Характеристики затухания ранних отражений (0 = заблокированный, 10 = свободный)
INI. DLY	0.0–500.0 ms	Первоначальная задержка до начала реверберации
DIFF.	0–10	Распространение
DENSITY	0–100%	Плотность реверберации
ER NUM.	1–19	Количество ранних отражений
SYNC	OFF, ON	Параметр темпа синк вкл/выкл
NOTE L	1	Используется совместно с TEMPO для определения DELAY L левого канала
NOTE R	1	Используется совместно с TEMPO для определения DELAY R правого канала
NOTE FB	1	Используется совместно с TEMPO для определения FB. DLY

1. (Макс. значение зависит от установок темпа)

Последовательно задержка и ранние отражения

Последовательно задержка и ранние отражения с одним входом и двумя выходами.

Параметр	Диапазон	Описание
DELAY L	0.0–1000.0 ms	Время задержки левого канала
DELAY R	0.0–1000.0 ms	Время задержки правого канала
FB. DLY	0.0–1000.0 ms	Время задержки обратной связи
FB. GAIN	–99 to +99%	Усиление обратной связи (плюс значения для отзыва нормальной фазы, минус значения для отзыва обратной фазы)
HI. RATIO	0.1–1.0	Соотношение обратной связи высоких частот
HPF	THRU, 21.2 Hz–8.00 kHz	Пороговая частота фильтра высоких частот
LPF	50.0 Hz–16.0 kHz, THRU	Пороговая частота низкочастотного фильтра
DLY/ER	0–100%	Баланс задержки и задержки ранних отражений (0% = только задержка ранних отражений, 100% = все ранние отражения)
TYPE	S-Hall, L-Hall, Random, Revers, Plate, Spring	Тип моделирования ранних отражений
ROOMSIZE	0.1–20.0	Интервал отражения
LIVENESS	0–10	Характеристики затухания ранних отражений (0 = заблокированный, 10 = свободный)
INI. DLY	0.0–500.0 ms	Первоначальная задержка до начала реверберации
DIFF.	0–10	Распространение
DENSITY	0–100%	Плотность реверберации
ER NUM.	1–19	Количество ранних отражений
SYNC	OFF, ON	Параметр темпа синк вкл/выкл
NOTE L	1	Используется совместно с TEMPO для определения DELAY L левого канала
NOTE R	1	Используется совместно с TEMPO для определения DELAY R правого канала
NOTE FB	1	Используется совместно с TEMPO для определения FB. DLY

1. (Макс. значение зависит от установок темпа)

Параллельно задержка и ревербератор

Параллельно задержка и ревербератор с одним входом и двумя выходами.

Параметр	Диапазон	Описание
DELAY L	0.0–1000.0 ms	Время задержки левого канала
DELAY R	0.0–1000.0 ms	Время задержки правого канала
FB. DLY	0.0–1000.0 ms	Время задержки обратной связи
FB. GAIN	–99 to +99%	Усиление обратной связи (плюс значения для отзыва нормальной фазы, минус значения для отзыва обратной фазы)
DELAY HI	0.1–1.0	Соотношение обратной связи задержки высоких частот
HPF	THRU, 21.2 Hz–8.00 kHz	Пороговая частота фильтра высоких частот
LPF	50.0 Hz–16.0 kHz, THRU	Пороговая частота низкочастотного фильтра
DLY.BAL	0–100%	Баланс задержки и реверберации (0% = полная задержка, 100% = полная реверберация)
REV TIME	0.3–99.0 s	Время реверберации
INI. DLY	0.0–500.0 ms	Первоначальная задержка до начала реверберации
REV HI	0.1–1.0	Соотношение времени высокочастотной реверберации
DIFF.	0–10	Распространение
DENSITY	0–100%	Плотность реверберации
SYNC	OFF, ON	Параметр темпа синк вкл/выкл
NOTE L	1	Используется совместно с TEMPO для определения DELAY L левого канала
NOTE R	1	Используется совместно с TEMPO для определения DELAY R правого канала
NOTE FB	1	Используется совместно с TEMPO для определения FB. DLY

1. (Макс. значение зависит от установок темпа)

Последовательно задержка и ревербератор

Последовательно задержка и ревербератор с одним входом и двумя выходами.

Параметр	Диапазон	Описание
DELAY L	0.0–1000.0 ms	Время задержки левого канала
DELAY R	0.0–1000.0 ms	Время задержки правого канала
FB. DLY	0.0–1000.0 ms	Время задержки обратной связи
FB. GAIN	–99 to +99%	Усиление обратной связи (плюс значения для отзыва нормальной фазы, минус значения для отзыва обратной фазы)
DELAY HI	0.1–1.0	Соотношение обратной связи задержки высоких частот
HPF	THRU, 21.2 Hz–8.00 kHz	Пороговая частота фильтра высоких частот
LPF	50.0 Hz–16.0 kHz, THRU	Пороговая частота низкочастотного фильтра
DLY.BAL	0–100%	Баланс задержки задержки реверберации (0% = полная задержка реверберации, 100% = полная задержка)
REV TIME	0.3–99.0 s	Время реверберации
INI. DLY	0.0–500.0 ms	Первоначальная задержка до начала реверберации
REV HI	0.1–1.0	Соотношение времени высокочастотной реверберации
DIFF.	0–10	Распространение
DENSITY	0–100%	Плотность реверберации
SYNC	OFF, ON	Параметр темпа синк вкл/выкл

Параметр	Диапазон	Описание
NOTE L	1	Используется совместно с TEMPO для определения DELAY L левого канала
NOTE R	*1	Используется совместно с TEMPO для определения DELAY R правого канала
NOTE FB	*1	Используется совместно с TEMPO для определения FB. DLY

1. (Макс. значение зависит от установок темпа)

Последовательно искажение и задержка

Последовательно искажение и задержка с одним входом и двумя выходами.

Параметр	Диапазон	Описание
DST TYPE	DST1, DST2, OVD1, OVD2, CRUNCH	Тип искажения (DST = искажение, OVD = перегрузка)
DRIVE	0–100	Привод искажения
MASTER	0–100	Приводной регулятор громкости
TONE	–10 to +10	Регулировка тембра
N. GATE	0–20	Шумоподавление
DELAY	0.0–2725.0 ms	Время задержки
FB. GAIN	–99 to +99%	Усиление обратной связи (плюс значения для отзыва нормальной фазы, минус значения для отзыва обратной фазы)
HI. RATIO	0.1–1.0	Соотношение обратной связи высоких частот
FREQ.	0.05–40.00 Hz	Скорость модуляции
DEPTH	0–100%	Коэффициент модуляции
DLY.BAL	0–100%	Баланс искажения и задержки (0% = полное искажение, 100% = полная задержка искажения)
SYNC	OFF, ON	Параметр темпа синк вкл/выкл
DLY.NOTE	1	Используется совместно с TEMPO для определения DELAY
MOD.NOTE E	2	Используется совместно с TEMPO для определения FREQ.

1. (Макс. значение зависит от установок темпа)
 2.

Параллельный 3-х полосный фильтр (24 дБ/октава)

Параллельный 3-х полосный фильтр (24 дБ/октава) с двумя входами и двумя выходами.

Параметр	Диапазон	Описание
TYPE 1	HPF, LPF, BPF	Тип первого фильтра: верхне-частотный, нижне-частотный, полосный
TYPE 2	HPF, LPF, BPF	Тип второго фильтра: верхне-частотный, нижне-частотный, полосный
TYPE 3	HPF, LPF, BPF	Тип третьего фильтра: верхне-частотный, нижне-частотный, полосный
FREQ. 1	28.0 Hz–16.0 kHz	Частота первого фильтра
FREQ. 2	28.0 Hz–16.0 kHz	Частота второго фильтра
FREQ. 3	28.0 Hz–16.0 kHz	Частота третьего фильтра
LEVEL 1	0–100	Уровень первого фильтра
LEVEL 2	0–100	Уровень второго фильтра
LEVEL 3	0–100	Уровень третьего фильтра
RESO. 1	0–20	Резонанс первого фильтра
RESO. 2	0–20	Резонанс второго фильтра
RESO. 3	0–20	Резонанс третьего фильтра

Простой семплер

Простой семплер с одним входом и одним выходом (Доступный для внутренних эффектов 1 и 2.).

Параметр	Диапазон	Описание
REC MODE	MANUAL, INPUT	В режиме MANUAL, запись запускается нажатием кнопки REC и PLAY. В режиме INPUT, режим Record-Ready активируется нажатием кнопки REC, а фактически запись запускается сигналом ввода.
REC DLY	-1000 to +1000 ms	Задержка записи. Для положительных значений запись начинается после получения пусковой команды. Для отрицательных значений, запись начинается до получения пусковой команды..
TRG LVL	-60 to 0 dB	Уровень входного сигнала запуска (т.е., уровень сигнала, необходимого для пуска записи или воспроизведения)
TRG MASK	0-1000 ms	Сразу после пуска воспроизведения, игнорируются последующие сигналы в течение времени TRG MASK.
PLY MODE	MOMENT, CONTI., INPUT	В режиме MOMENT, сэмпл проигрывается только когда нажата кнопка PLAY. В режиме CONTI, воспроизведение продолжается при нажатии кнопки PLAY. То, сколько раз проигрывается сэмпл, задается при помощи параметра LOOP NUM. В режиме INPUT, воспроизведение запускается сигналом ввода.
START	1	Начальная точка воспроизведения в миллисекундах
END	1	Конечная точка воспроизведения в миллисекундах
LOOP	1	Начальная точка лупа в миллисекундах
LOOP NUM	0-100	Количество воспроизведений сэмпла
START [SAMPLE]	2	Начальная точка воспроизведения в сэмплах
END [SAMPLE]	2	Конечная точка воспроизведения в сэмплах
LOOP [SAMPLE]	2	Начальная точка лупа в сэмплах
PITCH	-12 to +12 semitones	Сдвиг высоты тона воспроизведения
FINE	-50 to +50 cents	Точный сдвиг высоты тона воспроизведения
MIDI TRG	OFF, C1-C6, ALL	Кнопку PLAY можно активировать при помощи вкл/выкл сообщений MIDI Note.

1. 0.0~2970.5 ms (fs=44.1 kHz), 0.0~2729.2 ms (fs=48 kHz), 0.0~2970.5 ms (fs=88.2 kHz), 0.0~2729.2 ms (fs=96 kHz)
2. 0~131000 (fs=44.1 kHz, 48 kHz), 0~262000 (fs=88.2 kHz, 96 kHz)

Сtereo ревербератор

Сtereo ревербератор с двумя входами и двумя выходами.

Параметр	Диапазон	Описание
REV TIME	0.3-99.0 s	Время реверберации
REV TYPE	Hall, Room, Stage, Plate	Тип реверберации
INI. DLY	0.0-100.0 ms	Первоначальная задержка до начала реверберации
HI. RATIO	0.1-1.0	Соотношение времени высокочастотной реверберации
LO. RATIO	0.1-2.4	Соотношение времени низкочастотной реверберации
DIFF.	0-10	Распределение реверберации (Распространение реверберации слева направо)

DENSITY	0-100%	Плотность реверберации
E/R BAL.	0-100%	Баланс ранних отражений и реверберации (0% = полная реверберация, 100% = только ранние отражения)
HPF	THRU, 21.2 Hz-8.00 kHz	Пороговая частота фильтра высоких частот
LPF	50.0 Hz-16.0 kHz, THRU	Пороговая частота низкочастотного фильтра

3-х полосный динамический процессор

3-х полосный динамический процессор с двумя входами и двумя выходами с отдельным соло и измерением уменьшения усиления для каждой полосы.

Параметр	Диапазон	Описание
LOW GAIN	-96.0 to +12.0 dB	Уровень нижнего диапазона
MID GAIN	-96.0 to +12.0 dB	Уровень среднего диапазона
HI. GAIN	-96.0 to +12.0 dB	Уровень высокого диапазона
PRESENCE	-10 to +10	Для положительных значений, понижается порог высокого диапазона, а порог нижнего диапазона повышается. Для отрицательных значений, будет происходить противоположное. При установке на 0, все три диапазона изменятся одинаково.
CMP. THRE	24.0 to 0.0 dB	Порог компрессора
CMP. RAT	1:1 to 20:1	Коэффициент компрессора
CMP. ATK	0-120 ms	Атака компрессора
CMP. REL	1	Время конечного затухания компрессора
CMP. KNEE	0-5	Колено компрессора
LOOKUP	0.0-100.0 ms	Поиск задержки
CMP. BYP	OFF, ON	Обходная цепь компрессора
L-M XOVR	21.2 Hz-8.00 kHz	Низкая/средняя частота разделения каналов
M-H XOVR	21.2 Hz-8.00 kHz	Средняя/высокая частота разделения каналов
SLOPE	-6 to -12 dB	Скат фильтра
CEILING	-6.0 to 0.0 dB, OFF	Указывает максимальный уровень выходного сигнала
EXP. THRE	-54.0 to -24.0 dB	Порог экспандера
EXP. RAT	1:1 to ∞:1	Коэффициент экспандера
EXP. REL	1	Время конечного затухания экспандера
EXP. BYP	OFF, ON	Обходная цепь экспандера
LIM. THRE	-12.0 to 0.0 dB	Порог ограничителя
LIM. ATK	0-120 ms	Атака ограничителя
LIM. REL	1	Время конечного затухания ограничителя
LIM. BYP	OFF, ON	Обходная цепь ограничителя
LIM. KNEE	0-5	Колено ограничителя
SOLO LOW	OFF, ON	При включении, выходным будет только низкочастотный диапазон.
SOLO MID	OFF, ON	При включении, выходным будет только диапазон средней частоты.
SOLO HIGH	OFF, ON	При включении, выходным будет только высокочастотный диапазон.

1. 6 ms-46.0 s (fs=44.1 kHz), 5 ms-42.3 s (fs=48 kHz), 3 ms-23.0 s (fs=88.2 kHz), 3 ms-21.1 s (fs=96 kHz)

Другие стандартные эффекты (COMP276, COMP276S, COMP260, COMP260S, EQUALIZER601, OPEN-DECK, REV-X HALL, REV-X ROOM, REV-X PLATE) являются дополнительными эффектами Add-On. Для получения дополнительной информации по данным эффектам, см. Руководство пользователя, поставляемое с комплектом эффектов Add-On.

Синхронизация эффектов и темпа

Некоторые эффекты 01V96 позволяют синхронизировать эффект с темпом. Существует два типа эффектов; эффект задержки и эффект модуляции. Для эффектов задержки, время задержки будет изменяться согласно темпу. Для эффектов модуляции, частота сигнала модуляции будет изменяться согласно темпу.

• Параметры, относящиеся к синхронизации темпа

К синхронизации темпа относятся следующие пять параметров.

1) SYNC 2) NOTE 3) TEMPO 4) DELAY 5) FREQ.

SYNC: Это выключатель для синхронизации темпа.

NOTE и TEMPO: Это основные параметры для синхронизации темпа.

DELAY и FREQ.: DELAY - время задержки, и FREQ. - частота сигнала модуляции. Они непосредственно влияют на то, как будут изменяться звуковые эффекты. DELAY - относится только к эффектам задержки, а FREQ. - относится только к эффектам модуляции.

• Взаимосвязь параметров

Синхронизация темпа использует TEMPO и NOTE для вычисления значения, которое будет основой для темпа и продолжает настраивать, чтобы основа темпа оставалась по существу одинаковой как и DELAY (или FREQ.). Это означает, что при синхронизации TEMPO, NOTE, и DELAY (или FREQ.), а также при изменении любого из этих показателей, другие параметры будут переустановлены для того, чтобы поддержать правильную взаимосвязь. Ниже представлены параметры, которые переустанавливаются и используемый метод вычисления (*а).

При включении SYNC → будет установлен NOTE

При редактировании DELAY (или FREQ.) → будет установлен NOTE

В таком случае, значение NOTE вычисляется следующим образом.

$$\text{NOTE} = \text{DELAY (или FREQ.)} / (4 \times (60/\text{TEMPO}))$$

При редактировании NOTE → будет установлен DELAY (или FREQ.) will be set

В таком случае, величина DELAY (или FREQ.) вычисляется следующим образом.

$$\text{DELAY (или FREQ.)} = \text{NOTE} \times 4 \times (60/\text{TEMPO})$$

При редактировании TEMPO → будет установлен DELAY (или FREQ.)

В таком случае, величина DELAY (или FREQ.) вычисляется следующим образом.

$$\text{DELAY (или FREQ.)} = \text{первоначальный DELAY (или FREQ.)} \times (\text{предыдущий TEMPO} / \text{новый TEMPO})$$

Пример 1: Когда SYNC=ON, DELAY=250 ms, TEMPO=120, вы изменяете NOTE от 8-й ноты до четверти ноты DELAY= новый NOTE x 4 x (60/TEMPO)

$$= (1/4) \times 4 \times (60/120)$$

$$= 0.5 \text{ (sec)}$$

$$= 500 \text{ ms}$$

таким образом, DELAY будет изменяться от 250 ms до 500 ms.

Пример 2: Когда SYNC=ON, DELAY=250 ms, NOTE=8-я нота, вы изменяете TEMPO от 120 до 121

$$\text{DELAY} = \text{первоначальный DELAY} \times (\text{предыдущий TEMPO} / \text{новый TEMPO})$$

$$= 250 \times (120/121)$$

$$= 247.9 \text{ (ms)}$$

Таким образом, TEMPO будет изменяться от 250 ms до 247.9 ms.

*а Округленные значения используются для результатов вычисления.

• Диапазоны значений NOTE и TEMPO

Диапазоны значений NOTE и TEMPO ограничены диапазонами значения DELAY или FREQ. Невозможно установить значения NOTE или TEMPO, которые бы приводили к превышению максимально возможных значений DELAY или FREQ. При синхронизации с темпом. Данное ограничение также применяется даже при выключенном SYNC.

• Особые характеристики параметра TEMPO

Параметр TEMPO обладает следующими характеристиками, в отличие от других параметров.

- Это общее значение, разделяемое другими эффектами
 - Нельзя хранить его или вызывать из Effects Library. (Можно хранить его в или вызывать из Scene.)
- Это означает, что значение TEMPO обязательно может быть таким же при вызове эффекта как при хранении эффекта. Пример.

Сохранить эффект: TEMPO=120 → Изменение TEMPO до 60 → Вызов эффекта: TEMPO=60

Как правило, при изменении TEMPO, DELAY (или FREQ.) будет соответственно переустановлен. Тем не менее, если бы изменялся DELAY (или FREQ.), эффект звучал бы по-другому при вызове, чем при сохранении. Чтобы не дать эффекту измениться таким образом между сохранением и вызовом, 01V96 не обновляет значение DELAY (или FREQ.) при вызове эффекта, даже если TEMPO изменен со времени сохранения эффекта.

* Параметр NOTE вычисляется на основе следующих значений.

$$\text{♩} = 1/48$$

$$\text{♪} = 1/24$$

$$\text{♫} = 1/16$$

$$\text{♬} = 1/12$$

$$\text{♭} = 3/32$$

$$\text{♮} = 1/8$$

$$\text{♯} = 1/6$$

$$\text{♯} = 3/16$$

$$\text{♮} = 1/4$$

$$\text{♭} = 3/8$$

$$\text{♮} = 1/2$$

$$\text{♭} = 3/4$$

$$\text{♮} = 1/1$$

$$\text{♯} = 2/1$$

Стандартные параметры эквалайзера

#	Название	Параметр				
		LOW	L-MID	H-MID	HIGH	
01	Bass Drum 1		PEAKING	PEAKING	PEAKING	H.SHELF
		G	+3.5 dB	-3.5 dB	0.0 dB	+4.0 dB
		F	100 Hz	265 Hz	1.06 kHz	5.30 kHz
		Q	1.2	10	0.9	—
02	Bass Drum 2		PEAKING	PEAKING	PEAKING	LPF
		G	+8.0 dB	-7.0 dB	+6.0 dB	ON
		F	80 Hz	400 Hz	2.50 kHz	12.5 kHz
		Q	1.4	4.5	2.2	—
03	Snare Drum 1		PEAKING	PEAKING	PEAKING	H.SHELF
		G	-0.5 dB	0.0 dB	+3.0 dB	+4.5 dB
		F	132 Hz	1.00 kHz	3.15 kHz	5.00 kHz
		Q	1.2	4.5	0.11	—
04	Snare Drum 2		L.SHELF	PEAKING	PEAKING	PEAKING
		G	+1.5 dB	-8.5 dB	+2.5 dB	+4.0 dB
		F	180 Hz	335 Hz	2.36 kHz	4.00 kHz
		Q	—	10	0.7	0.1
05	Tom-tom 1		PEAKING	PEAKING	PEAKING	PEAKING
		G	+2.0 dB	-7.5 dB	+2.0 dB	+1.0 dB
		F	212 Hz	670 Hz	4.50 kHz	6.30 kHz
		Q	1.4	10	1.2	0.28
06	Cymbal		L.SHELF	PEAKING	PEAKING	H.SHELF
		G	-2.0 dB	0.0 dB	0.0 dB	+3.0 dB
		F	106 Hz	425 Hz	1.06 kHz	13.2 kHz
		Q	—	8	0.9	—
07	High Hat		L.SHELF	PEAKING	PEAKING	H.SHELF
		G	-4.0 dB	-2.5 dB	+1.0 dB	+0.5 dB
		F	95 Hz	425 Hz	2.80 kHz	7.50 kHz
		Q	—	0.5	1	—
08	Percussion		L.SHELF	PEAKING	PEAKING	H.SHELF
		G	-4.5 dB	0.0 dB	+2.0 dB	0.0 dB
		F	100 Hz	400 Hz	2.80 kHz	17.0 kHz
		Q	—	4.5	0.56	—
09	E. Bass 1		L.SHELF	PEAKING	PEAKING	H.SHELF
		G	-7.5 dB	+4.5 dB	+2.5 dB	0.0 dB
		F	35.5 Hz	112 Hz	2.00 kHz	4.00 kHz
		Q	—	5	4.5	—
10	E. Bass 2		PEAKING	PEAKING	PEAKING	H.SHELF
		G	+3.0 dB	0.0 dB	+2.5 dB	+0.5 dB
		F	112 Hz	112 Hz	2.24 kHz	4.00 kHz
		Q	0.1	5	6.3	—
11	Syn. Bass 1		PEAKING	PEAKING	PEAKING	H.SHELF
		G	+3.5 dB	+8.5 dB	0.0 dB	0.0 dB
		F	85 Hz	950 Hz	4.00 kHz	12.5 kHz
		Q	0.1	8	4.5	—
12	Syn. Bass 2		PEAKING	PEAKING	PEAKING	H.SHELF
		G	+2.5 dB	0.0 dB	+1.5 dB	0.0 dB
		F	125 Hz	180 Hz	1.12 kHz	12.5 kHz
		Q	1.6	8	2.2	—
13	Piano 1		L.SHELF	PEAKING	PEAKING	H.SHELF
		G	-6.0 dB	0.0 dB	+2.0 dB	+4.0 dB
		F	95 Hz	950 Hz	3.15 kHz	7.50 kHz
		Q	—	8	0.9	—

#	Название	Параметр				
		LOW	L-MID	H-MID	HIGH	
14	Piano 2		PEAKING	PEAKING	PEAKING	H.SHELF
		G	+3.5 dB	-8.5 dB	+1.5 dB	+3.0 dB
		F	224 Hz	600 Hz	3.15 kHz	5.30 kHz
		Q	5.6	10	0.7	—
15	E. G. Clean		PEAKING	PEAKING	PEAKING	H.SHELF
		G	+2.0 dB	-5.5 dB	+0.5 dB	+2.5 dB
		F	265 Hz	400 Hz	1.32 kHz	4.50 kHz
		Q	0.18	10	6.3	—
16	E. G. Crunch 1		PEAKING	PEAKING	PEAKING	PEAKING
		G	+4.5 dB	0.0 dB	+4.0 dB	+2.0 dB
		F	140 Hz	1.00 kHz	1.90 kHz	5.60 kHz
		Q	8	4.5	0.63	9
17	E. G. Crunch 2		PEAKING	PEAKING	PEAKING	H.SHELF
		G	+2.5 dB	+1.5 dB	+2.5 dB	0.0 dB
		F	125 Hz	450 Hz	3.35 kHz	19.0 kHz
		Q	8	0.4	0.16	—
18	E. G. Dist. 1		L.SHELF	PEAKING	PEAKING	H.SHELF
		G	+5.0 dB	0.0 dB	+3.5 dB	0.0 dB
		F	355 Hz	950 Hz	3.35 kHz	12.5 kHz
		Q	—	9	10	—
19	E. G. Dist. 2		L.SHELF	PEAKING	PEAKING	H.SHELF
		G	+6.0 dB	-8.5 dB	+4.5 dB	+4.0 dB
		F	315 Hz	1.06 kHz	4.25 kHz	12.5 kHz
		Q	—	10	4	—
20	A. G. Stroke 1		PEAKING	PEAKING	PEAKING	H.SHELF
		G	-2.0 dB	0.0 dB	+1.0 dB	+4.0 dB
		F	106 Hz	1.00 kHz	1.90 kHz	5.30 kHz
		Q	0.9	4.5	3.5	—
21	A. G. Stroke 2		L.SHELF	PEAKING	PEAKING	H.SHELF
		G	-3.5 dB	-2.0 dB	0.0 dB	+2.0 dB
		F	300 Hz	750 Hz	2.00 kHz	3.55 kHz
		Q	—	9	4.5	—
22	A. G. Arpeg. 1		L.SHELF	PEAKING	PEAKING	PEAKING
		G	-0.5 dB	0.0 dB	0.0 dB	+2.0 dB
		F	224 Hz	1.00 kHz	4.00 kHz	6.70 kHz
		Q	—	4.5	4.5	0.12
23	A. G. Arpeg. 2		L.SHELF	PEAKING	PEAKING	H.SHELF
		G	0.0 dB	-5.5 dB	0.0 dB	+4.0 dB
		F	180 Hz	355 Hz	4.00 kHz	4.25 kHz
		Q	—	7	4.5	—
24	Brass Sec.		PEAKING	PEAKING	PEAKING	PEAKING
		G	-2.0 dB	-1.0 dB	+1.5 dB	+3.0 dB
		F	90 Hz	850 Hz	2.12 kHz	4.50 kHz
		Q	2.8	2	0.7	7
25	Male Vocal 1		PEAKING	PEAKING	PEAKING	PEAKING
		G	-0.5 dB	0.0 dB	+2.0 dB	+3.5 dB
		F	190 Hz	1.00 kHz	2.00 kHz	6.70 kHz
		Q	0.11	4.5	0.56	0.11
26	Male Vocal 2		PEAKING	PEAKING	PEAKING	H.SHELF
		G	+2.0 dB	-5.0 dB	-2.5 dB	+4.0 dB
		F	170 Hz	236 Hz	2.65 kHz	6.70 kHz
		Q	0.11	10	5.6	—

#	Название	Параметр				
		LOW	L-MID	H-MID	HIGH	
27	Female Vo. 1		PEAKING	PEAKING	PEAKING	PEAKING
		G	-1.0 dB	+1.0 dB	+1.5 dB	+2.0 dB
		F	118 Hz	400 Hz	2.65 kHz	6.00 kHz
		Q	0.18	0.45	0.56	0.14
28	Female Vo. 2		L.SHELF	PEAKING	PEAKING	H.SHELF
		G	-7.0 dB	+1.5 dB	+1.5 dB	+2.5 dB
		F	112 Hz	335 Hz	2.00 kHz	6.70 kHz
		Q	—	0.16	0.2	—
29	Chorus & Harmo		PEAKING	PEAKING	PEAKING	PEAKING
		G	-2.0 dB	-1.0 dB	+1.5 dB	+3.0 dB
		F	90 Hz	850 Hz	2.12 kHz	4.50 kHz
		Q	2.8	2	0.7	7
30	Total EQ 1		PEAKING	PEAKING	PEAKING	H.SHELF
		G	-0.5 dB	0.0 dB	+3.0 dB	+6.5 dB
		F	95 Hz	950 Hz	2.12 kHz	16.0 kHz
		Q	7	2.2	5.6	—
31	Total EQ 2		PEAKING	PEAKING	PEAKING	H.SHELF
		G	+4.0 dB	+1.5 dB	+2.0 dB	+6.0 dB
		F	95 Hz	750 Hz	1.80 kHz	18.0 kHz
		Q	7	2.8	5.6	—
32	Total EQ 3		L.SHELF	PEAKING	PEAKING	H.SHELF
		G	+1.5 dB	+0.5 dB	+2.0 dB	+4.0 dB
		F	67 Hz	850 Hz	1.90 kHz	15.0 kHz
		Q	—	0.28	0.7	—
33	Bass Drum 3		PEAKING	PEAKING	PEAKING	PEAKING
		G	+3.5 dB	-10.0 dB	+3.5 dB	0.0 dB
		F	118 Hz	315 Hz	4.25 kHz	20.0 kHz
		Q	2	10	0.4	0.4
34	Snare Drum 3		L.SHELF	PEAKING	PEAKING	PEAKING
		G	0.0 dB	+2.0 dB	+3.5 dB	0.0 dB
		F	224 Hz	560 Hz	4.25 kHz	4.00 kHz
		Q	—	4.5	2.8	0.1
35	Tom-tom 2		L.SHELF	PEAKING	PEAKING	H.SHELF
		G	-9.0 dB	+1.5 dB	+2.0 dB	0.0 dB
		F	90 Hz	212 Hz	5.30 kHz	17.0 kHz
		Q	—	4.5	1.2	—
36	Piano 3		PEAKING	PEAKING	PEAKING	H.SHELF
		G	+4.5 dB	-13.0 dB	+4.5 dB	+2.5 dB
		F	100 Hz	475 Hz	2.36 kHz	10.0 kHz
		Q	8	10	9	—
37	Piano Low		PEAKING	PEAKING	PEAKING	H.SHELF
		G	-5.5 dB	+1.5 dB	+6.0 dB	0.0 dB
		F	190 Hz	400 Hz	6.70 kHz	12.5 kHz
		Q	10	6.3	2.2	—
38	Piano High		PEAKING	PEAKING	PEAKING	PEAKING
		G	-5.5 dB	+1.5 dB	+5.0 dB	+3.0 dB
		F	190 Hz	400 Hz	6.70 kHz	5.60 kHz
		Q	10	6.3	2.2	0.1
39	Fine-EQ Cass		L.SHELF	PEAKING	PEAKING	H.SHELF
		G	-1.5 dB	0.0 dB	+1.0 dB	+3.0 dB
		F	75 Hz	1.00 kHz	4.00 kHz	12.5 kHz
		Q	—	4.5	1.8	—
40	Narrator		PEAKING	PEAKING	PEAKING	H.SHELF
		G	-4.0 dB	-1.0 dB	+2.0 dB	0.0 dB
		F	106 Hz	710 Hz	2.50 kHz	10.0 kHz
		Q	4	7	0.63	—

Стандартные параметры гейта (fs = 44.1 kHz)

#	Название	Тип	Параметр	Знач.
1	Gate	GATE	Threshold (dB)	-26
			Range (dB)	-56
			Attack (ms)	0
			Hold (ms)	2.56
			Decay (ms)	331
2	Ducking	DUCKING	Threshold (dB)	-19
			Range (dB)	-22
			Attack (ms)	93
			Hold (ms)	1.20 S
			Decay (ms)	6.32 S
3	A. Dr. BD	GATE	Threshold (dB)	-11
			Range (dB)	-53
			Attack (ms)	0
			Hold (ms)	1.93
			Decay (ms)	400
4	A. Dr. SN	GATE	Threshold (dB)	-8
			Range (dB)	-23
			Attack (ms)	1
			Hold (ms)	0.63
			Decay (ms)	238

Стандартные параметры компрессора (fs = 44.1 kHz)

#	Название	Тип	Параметр	Знач.
1	Comp	COMP	Threshold (dB)	-8
			Ratio (:1)	2.5
			Attack (ms)	60
			Out gain (dB)	0.0
			Knee	2
			Release (ms)	250
2	Expand	EXPAND	Threshold (dB)	-23
			Ratio (:1)	1.7
			Attack (ms)	1
			Out gain (dB)	3.5
			Knee	2
			Release (ms)	70
3	Compander (H)	COMPAND-H	Threshold (dB)	-10
			Ratio (:1)	3.5
			Attack (ms)	1
			Out gain (dB)	0.0
			Width (dB)	6
			Release (ms)	250
4	Compander (S)	COMPAND-S	Threshold (dB)	-8
			Ratio (:1)	4
			Attack (ms)	25
			Out gain (dB)	0.0
			Width (dB)	24
			Release (ms)	180
5	A. Dr. BD	COMP	Threshold (dB)	-24
			Ratio (:1)	3
			Attack (ms)	9
			Out gain (dB)	5.5
			Knee	2
			Release (ms)	58
6	A. Dr. BD	COMPAND-H	Threshold (dB)	-11
			Ratio (:1)	3.5
			Attack (ms)	1
			Out gain (dB)	-1.5
			Width (dB)	7
			Release (ms)	192
7	A. Dr. SN	COMP	Threshold (dB)	-17
			Ratio (:1)	2.5
			Attack (ms)	8
			Out gain (dB)	3.5
			Knee	2
			Release (ms)	12
8	A. Dr. SN	EXPAND	Threshold (dB)	-23
			Ratio (:1)	2
			Attack (ms)	0
			Out gain (dB)	0.5
			Knee	2
			Release (ms)	151
9	A. Dr. SN	COMPAND-S	Threshold (dB)	-8
			Ratio (:1)	1.7
			Attack (ms)	11
			Out gain (dB)	0.0
			Width (dB)	10
			Release (ms)	128
10	A. Dr. Tom	EXPAND	Threshold (dB)	-20
			Ratio (:1)	2
			Attack (ms)	2
			Out gain (dB)	5.0
			Knee	2
			Release (ms)	749

#	Название	Тип	Параметр	Знач.
11	A. Dr. OverTop	COMPAND-S	Threshold (dB)	-24
			Ratio (:1)	2
			Attack (ms)	38
			Out gain (dB)	-3.5
			Width (dB)	54
			Release (ms)	842
12	E. B. Finger	COMP	Threshold (dB)	-12
			Ratio (:1)	2
			Attack (ms)	15
			Out gain (dB)	4.5
			Knee	2
			Release (ms)	470
13	E. B. Slap	COMP	Threshold (dB)	-12
			Ratio (:1)	1.7
			Attack (ms)	6
			Out gain (dB)	4.0
			Knee	hard
			Release (ms)	133
14	Syn. Bass	COMP	Threshold (dB)	-10
			Ratio (:1)	3.5
			Attack (ms)	9
			Out gain (dB)	3.0
			Knee	hard
			Release (ms)	250
15	Piano1	COMP	Threshold (dB)	-9
			Ratio (:1)	2.5
			Attack (ms)	17
			Out gain (dB)	1.0
			Knee	hard
			Release (ms)	238
16	Piano2	COMP	Threshold (dB)	-18
			Ratio (:1)	3.5
			Attack (ms)	7
			Out gain (dB)	6.0
			Knee	2
			Release (ms)	174
17	E. Guitar	COMP	Threshold (dB)	-8
			Ratio (:1)	3.5
			Attack (ms)	7
			Out gain (dB)	2.5
			Knee	4
			Release (ms)	261
18	A. Guitar	COMP	Threshold (dB)	-10
			Ratio (:1)	2.5
			Attack (ms)	5
			Out gain (dB)	1.5
			Knee	2
			Release (ms)	238
19	Strings1	COMP	Threshold (dB)	-11
			Ratio (:1)	2
			Attack (ms)	33
			Out gain (dB)	1.5
			Knee	2
			Release (ms)	749
20	Strings2	COMP	Threshold (dB)	-12
			Ratio (:1)	1.5
			Attack (ms)	93
			Out gain (dB)	1.5
			Knee	4
			Release (ms)	1.35 S

#	Название	Тип	Параметр	Знач.
21	Strings3	COMP	Threshold (dB)	-17
			Ratio (:1)	1.5
			Attack (ms)	76
			Out gain (dB)	2.5
			Knee	2
			Release (ms)	186
22	BrassSection	COMP	Threshold (dB)	-18
			Ratio (:1)	1.7
			Attack (ms)	18
			Out gain (dB)	4.0
			Knee	1
			Release (ms)	226
23	Syn. Pad	COMP	Threshold (dB)	-13
			Ratio (:1)	2
			Attack (ms)	58
			Out gain (dB)	2.0
			Knee	1
			Release (ms)	238
24	SamplingPerc	COMPAND-S	Threshold (dB)	-18
			Ratio (:1)	1.7
			Attack (ms)	8
			Out gain (dB)	-2.5
			Width (dB)	18
			Release (ms)	238
25	Sampling BD	COMP	Threshold (dB)	-14
			Ratio (:1)	2
			Attack (ms)	2
			Out gain (dB)	3.5
			Knee	4
			Release (ms)	35
26	Sampling SN	COMP	Threshold (dB)	-18
			Ratio (:1)	4
			Attack (ms)	8
			Out gain (dB)	8.0
			Knee	hard
			Release (ms)	354
27	Hip Comp	COMPAND-S	Threshold (dB)	-23
			Ratio (:1)	20
			Attack (ms)	15
			Out gain (dB)	0.0
			Width (dB)	15
			Release (ms)	163
28	Solo Vocal1	COMP	Threshold (dB)	-20
			Ratio (:1)	2.5
			Attack (ms)	31
			Out gain (dB)	2.0
			Knee	1
			Release (ms)	342
29	Solo Vocal2	COMP	Threshold (dB)	-8
			Ratio (:1)	2.5
			Attack (ms)	26
			Out gain (dB)	1.5
			Knee	3
			Release (ms)	331
30	Chorus	COMP	Threshold (dB)	-9
			Ratio (:1)	1.7
			Attack (ms)	39
			Out gain (dB)	2.5
			Knee	2
			Release (ms)	226

#	Название	Тип	Параметр	Знач.
31	Click Erase	EXPAND	Threshold (dB)	-33
			Ratio (:1)	2
			Attack (ms)	1
			Out gain (dB)	2.0
			Knee	2
			Release (ms)	284
32	Announcer	COMPAND-H	Threshold (dB)	-14
			Ratio (:1)	2.5
			Attack (ms)	1
			Out gain (dB)	-2.5
			Width (dB)	18
			Release (ms)	180
33	Limiter1	COMPAND-S	Threshold (dB)	-9
			Ratio (:1)	3
			Attack (ms)	20
			Out gain (dB)	-3.0
			Width (dB)	90
			Release (ms)	3.90 s
34	Limiter2	COMP	Threshold (dB)	0
			Ratio (:1)	∞
			Attack (ms)	0
			Out gain (dB)	0.0
			Knee	hard
			Release (ms)	319
35	Total Comp1	COMP	Threshold (dB)	-18
			Ratio (:1)	3.5
			Attack (ms)	94
			Out gain (dB)	2.5
			Knee	hard
			Release (ms)	447
36	Total Comp2	COMP	Threshold (dB)	-16
			Ratio (:1)	6
			Attack (ms)	11
			Out gain (dB)	6.0
			Knee	1
			Release (ms)	180

Параметры динамики

Эффекты динамики для каждого участка канала включают секцию Gate (только для вводимых каналов) и секцию Comp. Секция Gate включает типы Gate и Ducking. Секция Comp включает Компрессор, Экспандер, Твердый Компандер (COMP. (H)), и Мягкий Компандер (COMP. (S)).

Секция GATE (Только для каналов ввода)

Гейт

Гейт ослабляет сигналы ниже установленного порогового уровня (THRESHOLD), указанной суммой (RANGE).

Параметр	Диапазон	Описание
THRESHOLD (dB)	-54.0 to 0.0 (541 points)	Определяет уровень, при котором используется эффект гейта.
RANGE (dB)	-70 to 0 (71 points)	Определяет степень ослабления при закрытии гейта.
ATTACK (ms)	0-120 (121 points)	Определяет скорость открытия гейта при превышении сигналом порогового уровня.
HOLD (ms)	44.1kHz: 0.02 ms – 2.13 sec 48kHz: 0.02 ms – 1.96 sec 88.2kHz: 0.01 ms – 1.06 sec 96kHz: 0.01 ms – 981 ms (160 points)	Определяет время, в течение которого гейт открыт, как только пусковой сигнал падает ниже порогового уровня.
DECAY (ms)	44.1kHz: 6 ms – 46.0 sec 48kHz: 5 ms – 42.3 sec 88.2kHz: 3 ms – 23.0 sec 96kHz: 3 ms – 21.1 sec (160 points)	Определяет скорость закрытия гейта как только истекло время выдержки. Значение выражается в виде длительности, необходимой для изменения уровня на 6 dB.

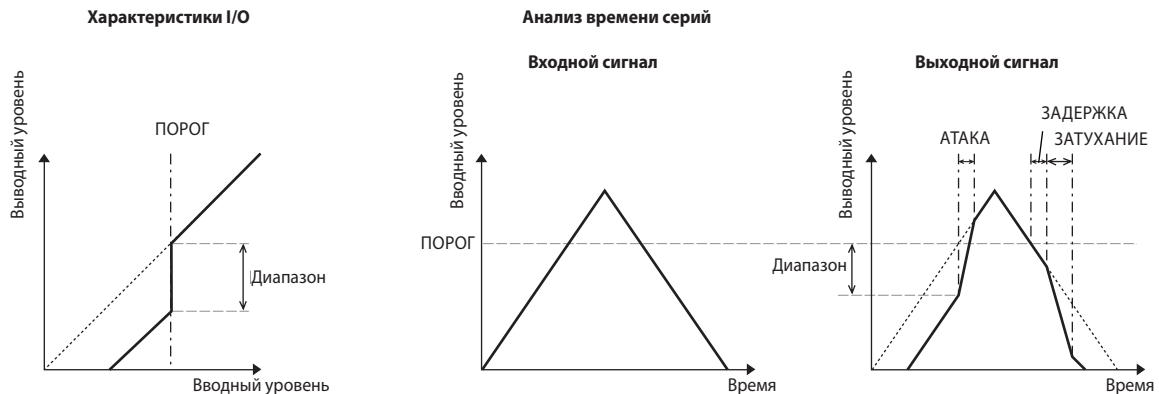

Дакинг

Дакинг как правило используется для наложения голоса, при котором уровень фоновой музыки снижается автоматически когда говорит ведущий. При превышении указанного порога THRESHOLD сигналом источника KEY IN, уровень выходного сигнала уменьшается на указанную величину (RANGE).

Параметр	Диапазон	Описание
THRESHOLD (dB)	-54.0 to 0.0 (541 points)	Определяет уровень пускового сигнала (KEY IN) необходимого для активации дакинга.
RANGE (dB)	-70 to 0 (71 points)	Определяет степень ослабления при активации дакинга.
ATTACK (ms)	0-120 (121 points)	Определяет скорость дакирования сигнала при запуске дакера.
HOLD (ms)	44.1kHz: 0.02 ms – 2.13 sec 48kHz: 0.02 ms – 1.96 sec 88.2kHz: 0.01 ms – 1.06 sec 96kHz: 0.01 ms – 981 ms (160 points)	Определяет время активности дакинга при падении триггерного сигнала ниже порогового уровня.



Секция COMP

COMP

Процессор COMP ослабляет сигналы, превышающие указанный порог на величину указанного коэффициента. Процессор COMP также можно использовать как ограничитель, который, с коэффициентом $\infty:1$, снижает уровень до порога. Это означает, что уровень выходного сигнала ограничителя фактически никогда не превышает порог.

Параметр	Диапазон	Описание
THRESHOLD (dB)	-54.0 to 0.0 (541 points)	Определяет уровень входного сигнала, необходимого для активации компрессора.
RATIO	1.0:1, 1.1:1, 1.3:1, 1.5:1, 1.7:1, 2.0:1, 2.5:1, 3.0:1, 3.5:1, 4.0:1, 5.0:1, 6.0:1, 8.0:1, 10:1, 20:1, $\infty:1$ (16 points)	Определяет степень компрессии, то есть, изменение уровня выходного сигнала, относящегося к изменению уровня входного сигнала.
ATTACK (ms)	0-120 (121 points)	Определяет, когда сигнал будет сжат, когда компрессор активирован.
RELEASE (ms)	44.1kHz: 6 ms - 46.0 sec 48kHz: 5 ms - 42.3 sec 88.2kHz: 3 ms - 23.0 sec 96kHz: 3 ms - 21.1 sec (160 points)	Определяет скорость возврата компрессора к своему нормальному коэффициенту усиления как только уровень триггерного сигнала опускается ниже порога. Значение выражается в виде длительности, необходимой для изменения уровня на 6 dB.
OUT GAIN (dB)	0.0 to +18.0 (180 points)	Устанавливает уровень выходного сигнала компрессора.
KNEE	Hard, 1-5 (6 points)	Определяет то, как применяется компрессор у порога. Для более высоких установок колена, компрессия применяется постепенно при превышении сигналом указанного порога созданием более естественного звука.

Характеристики I/O

(KNEE=hard, OUT GAIN=0.0dB)

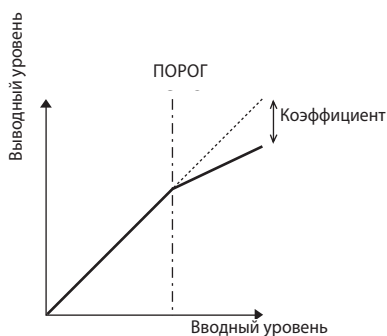

Анализ времени серий

(RATIO= $\infty:1$)



Выходной сигнал

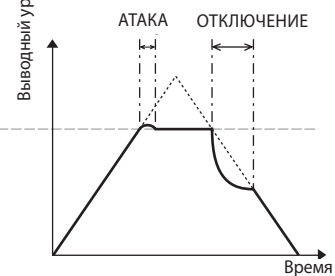

EXPAND

Экспандер ослабляет сигналы ниже указанного порога на указанный коэффициент.

Параметр	Диапазон	Описание
THRESHOLD (dB)	-54.0 to 0.0 (541 points)	Определяет уровень входного сигнала, необходимого для активации экспандера.
RATIO	1.0:1, 1.1:1, 1.3:1, 1.5:1, 1.7:1, 2.0:1, 2.5:1, 3.0:1, 3.5:1, 4.0:1, 5.0:1, 6.0:1, 8.0:1, 10:1, 20:1, ∞:1 (16 points)	Определяет степень расширения.
ATTACK (ms)	0–120 (121 points)	Определяет то, когда экспандер возвращается к своему нормальному коэффициенту усиления как только уровень триггерного сигнала превышает порог.
RELEASE (ms)	44.1kHz: 6 ms – 46.0 sec 48kHz: 5 ms – 42.3 sec 88.2kHz: 3 ms – 23.0 sec 96kHz: 3 ms – 21.1 sec (160 points)	Определяет то, когда расширяется сигнал как только уровень сигнала опускается ниже порога. Значение выражается в виде длительности, необходимой для изменения уровня на 6 dB.
OUT GAIN (dB)	0.0 to +18.0 (180 points)	Устанавливает уровень выходного сигнала экспандера.
KNEE	Hard, 1–5 (6 points)	Определяет то, как применяется экспансия при пороге. Для более высоких установок колена, экспансия применяется постепенно при падении сигнала ниже указанного порога созданием более естественного звука..

Характеристики I/O
(KNEE=hard, OUT GAIN=0.0dB)

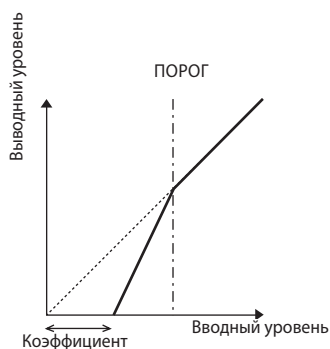

Анализ времени серий
(RATIO=∞:1)

Входной сигнал

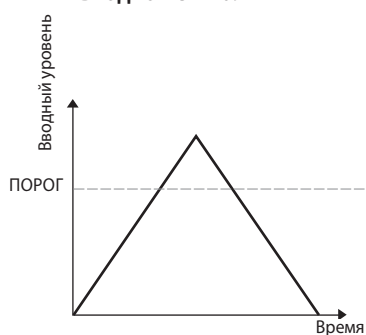

Выходной сигнал

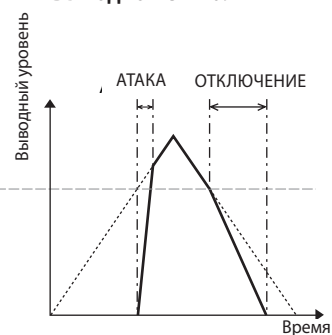

**COMPANDER HARD (H)
COMPANDER SOFT (S)**

Твердый и мягкий компрессоры сочетают эффекты компрессора, экспандера и ограничителя.

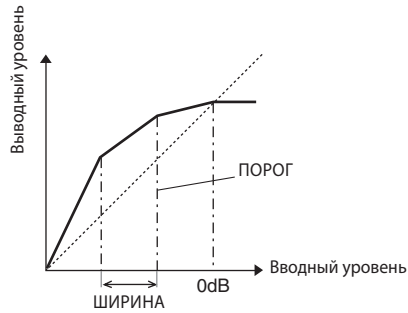

Компрессоры функционируют по-другому при следующих уровнях:

- ① 0 dB и выше Функционирует как ограничитель.
- ② Превышение порога.....Функционирует как компрессор.
- ③ Ниже порога и ширины.....Функционирует как экспандер.

Твердый компрессор обладает коэффициентом расширения 5:1, тогда как мягкий компрессор обладает коэффициентом расширения 1.5:1. Экспандер существенным образом отключается при установке ширины на максимум. Компрессор обладает установленным значением колена - 2.

- * Коэффициент усиления регулируется автоматически согласно значениям коэффициента и порога, и можно увеличить до 18 dB.
- * Параметр OUT GAIN позволяет компенсировать изменения общего уровня, вызванные процессами сжатия и расширения.

Параметр	Диапазон	Описание
THRESHOLD (dB)	-54.0 to 0.0 (541 points)	Определяет уровень, при котором применяется компрессия.
RATIO	1.0:1, 1.1:1, 1.3:1, 1.5:1, 1.7:1, 2.0:1, 2.5:1, 3.0:1, 3.5:1, 4.0:1, 5.0:1, 6.0:1, 8.0:1, 10:1, 20:1, (15 points)	Определяет степень компрессии.
ATTACK (ms)	0-120 (121 points)	Определяет то, когда сжимается или расширяется сигнал, как только активируется компрессор.
RELEASE (ms)	44.1kHz: 6 ms - 46.0 sec 48kHz: 5 ms - 42.3 sec 88.2kHz: 3 ms - 23.0 sec 96kHz: 3 ms - 21.1 sec (160 points)	Определяет то, когда компрессор или экспандер возвращается к нормальному коэффициенту усиления, как только уровень триггерного сигнала опускается ниже порога или превышает порог. Значение выражается в виде длительности, необходимой для изменения уровня на 6 dB.
OUT GAIN (dB)	-18.0 to 0.0 (180 points)	Устанавливает уровень выходного сигнала компрессора.
WIDTH (dB)	0-90 (91 points)	Определяет степень применения экспансии за пределами порога. Экспандер активируется при падении уровня ниже порога и ширины.



Приложение

Приложение В: Технические характеристики

Общие характеристики

Количество памяти сцены		99	
Частота стробирования	Внутренняя	44.1 kHz, 48 kHz, 88.2 kHz, 96 kHz	
	Внешняя	Стандартная: 44.1 kHz-10% to 48 kHz+6% Дублированная : 88.2 kHz-10% to 96 kHz+6%	
Запоздание сигнала	fs=48 kHz	Менее 1.6 ms CH ВХОД к STEREO OUT	
	fs=96 kHz	Менее 0.8 ms CH ВХОД к STEREO OUT	
Фейдер		100 мм автоматич. × 17	
Разрешение фейдера		+10 to -138, -∞ dB вход фейдера	
		0 to -138, -∞ dB master faders, stereo fader	
Общее гармоническое искажение 1 (CH ВХОД to STEREO OUT) (Входное усиление=Min.)	fs=48 kHz	Менее 0.05% 20 Hz-20 kHz @ +14 dB в 600 Ω Менее 0.01% 1 kHz @ +24 dB в 600 Ω	
	fs=96 kHz	Менее 0.05% 20 Hz-40 kHz @ +14 dB в 600 Ω Менее 0.01% 1 kHz @ +24 dB в 600 Ω	
Частотная характеристика (CH ВХОД to STEREO OUT)	fs=48 kHz	20 Hz-20 kHz, 0.5, -1.5 dB @ +4 dB в 600 Ω	
	fs=96 kHz	20 Hz-40 kHz, 0.5, -1.5 dB @ +4 dB в 600 Ω	
Динамический диапазон (максимальный уровень шума)		110 dB typ. DA Конвертор (STEREO OUT)	
		105 dB typ. AD+DA (to STEREO OUT) @ fs=48 kHz	
		105 dB typ. AD+DA (to STEREO OUT) @ fs=96 kHz	
Помехи & шумы ² (20 Hz-20 kHz) Rs=150 Ω		-128 dB Equivalent Вход Noise	
		-86 dB остаточный выходной шум. STEREO OUT (STEREO OUT off)	
		Входное усиление =Max Input Pad =0dB	-86 dB (90 dB S/N) STEREO OUT (STEREO фейдер на номинальном уровне и все CH INPUTфейдеры на минимальном уровне)
		Input Pad =0dB Входная чувствительность =-60 dB	-64 dB (68 dB S/N) STEREO OUT (STEREO фейдер на номинальном уровне и один CH INPUT фейдер на номинальном уровне)
Максимальное усиление по напряжению		74 dB CH ВХОД (CH1-12) на STEREO OUT/OMNI (BUS) OUT	
		40 dB CH ВХОД (CH13-16) на STEREO OUT	
		74 dB CH ВХОД (CH1-12) на OMNI (AUX) OUT (через предвходовой фейдер)	
		74dBCH ВХОД (CH1-12) на MONITOR OUT (через STEREO BUS)	
Перекрестные помехи (@ 1 kHz) Входное усиление=Min.		80 dB смежный канал входа (CH1-12)	
		80 dB смежный канал входа (CH13-16)	
		80 dB вход - выход	
Аналого-цифровой вход (1-12)	Фантомный переключатель	+48 V DC (каждые 4ch)	
	Сенсорный переключатель	0/20 dB затухание	
	Регулировка усиления	44 dB (-60 до -16), с предохранителем	
	Индикатор пиковых значений	ИНДИКАТОР (красный) включается при достижении НА уровня 3 dB ниже ограничения в цифровой области	
	Сигнальный индикатор	ИНДИКАТОР (green) включается при достижении НА уровня ниже 20 dB ниже номинального в цифровой области	
	Аналого-цифровой конвертор	24-bit линейная, 128-разовая передискретизация (fs=44.1, 48 kHz), 64-разовая передискретизация (fs=88.2, 96 kHz)	
Аналого-цифровой вход (13-16)	Контроль усиления	30 dB (-26 to +4), приглушен	
	Индикатор пиковых значений	ИНДИКАТОР (красный) включается при достижении НА уровня 3 dB ниже ограничения в цифровой области	
	Сигнальный индикатор	ИНДИКАТОР (зеленый) включается при достижении НА уровня 20 dB ниже номинального в цифровой области	
	Аналого-цифровой конвертор	24-bit линейная, 128-разовая передискретизация (fs=44.1, 48 kHz), 64-разовая передискретизация (fs=88.2, 96 kHz)	
	Селектор входов	CH15/16/2TRINforCH15/16	

Цифровой вход (2TR IN ЦИФРОВОЙ, ADAT вход)			
Оptionальный вход (SLOT)	Доступные карты	Оptionальные цифровые интерфейсные карты (MY16, MY8, MY4 серии)	
Канал входа CH1-3 2	Вход patch	—	
	Фаза	норм/реверсив	
	порог ³	вкл/выкл Key in: 12 ch Group (1-12, 13-24, 25-32)/AUX1-8	
	компрессор ⁴	Вкл/выкл	
		Key in: self /Stereo Link	
		Пред эквалайзер/пред фейдер/пост фейдер	
	Аттенюатор	-96.0 to +12.0 dB (0.1 dB step)	
	Эквалайзер	4-band PEQ(TYPE1)5	
		вкл/выкл	
	Запоздание	0-43400 samples (семплов)	
	Вкл/выкл	—	
	Фейдер	100 мм автоматич (INPUT/AUX1-8)	
	Aux send	вкл/выкл	
		AUX1-8; пред фейдер/пост фейдер	
	Solo	Вкл/выкл	
		Пред фейдер/пост панорамирование	
	Панорамирование	127 позиции (левая= 1-63, Центр, Правая= 1-63)	
	Сtereo панорамирование	127 × 127 позиции ((левая= 1-63, центр, правая 1-63) × [Перед= 1-63, центр, тыл= 1-63])	
	Уровень LFE	-∞, -96 dB to +10 dB (256 step)	
	Трассировка	STEREO, BUS1-8, DIRECT OUT	
Прямой выход	перед эквалайзер/пред фейдер/пост фейдер		
Измерение	Отображается на дисплее		
	Ограничитель пика вкл/выкл		
Канал стерео входа CH1-4	Входной соединитель (L/R)	—	
	Фаза (L/R)	норм/реверс	
	Аттенюатор(L/R)	-96.0 to +12.0 dB (0.1 dB step)	
	Эквалайзер	4band PEQ(TYPE1)5	
		Вкл/выкл	—
	Фейдер	100 мм автоматич	
		ВХОД/AUX1-8send	
	Aux send	Вкл/выкл	
		AUX1-8; пре фейдер/пост фейдер	
	Solo	вкл/выкл	
		Пред фейдер/пост панорамирование	
	Панорамирование (L/R)	127 позиций (лев= 1-63, центр, прав= 1-63)	
	Сtereo панорамирование (L/R)	127 × 127 позиций ((лев= 1-63, центр, прав= 1-63) × [перед= 1-63, центр, зад= 1-63])	
	Уровень LFE (L/R)	-∞, -96 dB to +10 dB (256 step)	
Трассировка	STEREO, BUS1-8, DIRECT OUT		
измерение	Отображается на дисплее		
	Ограничитель пиков вкл/выкл		
Осциллятор	Уровень	0 to -96dB(1 d B step)	
	Вкл/выкл	—	
	Форма сигнала	Sine 100 Hz, sine 1 kHz, sine 10 kHz, розовый шум, импульсные помехи	
	Трассировка	BUS1-8, AUX1-8, STEREO L/R	
STEREO выход	Цифровой аналоговый конвертор	24-bit линейная, 128-разовая передискретизация (@fs=44.1, 48 kHz), 64-разовая передискретизация (@fs=88.2, 96 kHz)	

MONITOR OUT	DA(цифрово-аналоговый) конвертор	24-bit линейная, 128-разовая передискретизация (@fs=44.1, 48 kHz), 64-разовая передискретизация (@fs=88.2, 96 kHz)
OMNI OUT 1-4	Канал выхода	STEREO, BUS1-8, AUX1-8, DIRECT OUT 1-32, INSERT OUT (CH1-32, BUS1-8, AUX1-8, STEREO), CASCADE OUT(BUS1-8, AUX 1-8, STEREO, SOLO)
	DA конвертор	24-bit линейная, 128-разовая передискретизация (@fs=44.1, 48 kHz), 64-разовая передискретизация (@fs=88.2, 96 kHz)
2TR OUT цифровой	Дизер	Вкл/выкл Длина слова 16, 20, 24-bit
	Канал выхода	STEREO, BUS1-8, AUX 1-8, DIRECT OUT 1-32, INSERT OUT (CH 1-32, BUS 1-8, AUX 1-8, STEREO), CASCADE OUT (BUS 1-8, AUX 1-8, STEREO, SOLO)
ADAT выход	Дизер (смешивание)	Вкл/выкл Длина слова 16, 20, 24-bit
	Канал выхода	STEREO, BUS1-8, AUX 1-8, DIRECT OUT 1-32, INSERT OUT (CH 1-32, BUS 1-8, AUX 1-8, STEREO), CASCADE OUT (BUS 1-8, AUX 1-8, STEREO, SOLO)
Оptionальный выход (SLOT)	Доступная карта	Оptionальная цифровая интерфейсная карта(MY16, MY8, MY4 series)
	Дизер	Вкл/выкл Длина слова 16/20/24-bit
	Канал выхода	STEREO, BUS1-8, AUX 1-8, DIRECT OUT 1-32, INSERT OUT (CH 1-32, BUS 1-8, AUX 1-8, STEREO), CASCADE OUT (BUS 1-8, AUX 1-8, STEREO, SOLO)
STEREO	Тип компрессора ⁴	Вкл/выкл Пред эквалайзер/пред фейдер/пост фейдер
	Аттенюатор	-96.0 to +12.0 dB (0.1 dB step)
	ЭКВАЛАЙЗЕР	4-band PEQ5 Вкл/выкл
	Вкл/выкл	—
	Фейдер	100 мм автоматич.
	Баланс	127 позиций (Лев=1-63, Центр, Прав=1-63)
	Запоздание	0-29100 samples
	Измерение	Отображается на дисплее
		Ограничитель пиков вкл/выкл 12-элементов x2 метра ИНДИКАТОР
BUS1-8	Тип компрессора ⁴	Вкл/выкл Пред эквалайзер/пред фейдер/пост фейдер
	Аттенюатор	-96.0 to +12.0 dB (0.1 dB step)
	ЭКВАЛАЙЗЕР	4-band PEQ5 Вкл/выкл
	Вкл/выкл	—
	Фейдер	100 мм автоматич.
	Запоздание	0-29100 samples
	Bus to stereo	Уровень (-∞, -138dB-0dB)
		Вкл/выкл Панорамирование: 127 позиций (Лев=1-63, Центр, Прав=1-63)
	Измерение	Отображается на дисплее
		Ограничитель пиков вкл/выкл

AUX1-8	Компрессор4	Вкл/выкл Пред эквалайзер/пред фейдер/пост фейдер
	Аттенюатор	-96.0 to +12.0 dB (0.1 dB step)
	ЭКВАЛАЙЗЕР	4-band РЭКВАЛАЙЗЕР5 Вкл/выкл
	Вкл/выкл	—
	Фейдер	100 мм автоматич
	Запоздание	0-29100 samples
	Измерение	Отображается на дисплее Ограничитель пиков вкл/выкл
Внутренние эффекты (EFFECT 1-4)	Число эффектов	4@44.1 kHz, 48kHz 2@88.2kHz, 96kHz
	Bypass	Вкл/выкл
	In/out	2-in, 2-out
	Effect-in from	AUX1-8/INSERTOUT
	Effect-out to	Входной кабель
Требования к питанию	U.S./Canada	120 V, 60 Hz 90 W
	другое	220-240 V, 50/60 Hz 90 W
Размеры	(H x D x W)	150x548x436 мм
Масса		15 кг
Допустимая температура во время работы		10-35°C
Температура хранения		-20-60°C
Аксессуары в комплекте		Кабель переменного тока CD-ROM (Studio Manager) Руководство пользователя Руководство по установке
Опции		Цифровая интерфейсная карта(MY16, MY8, MY4 серии) RACK MOUNT KIT: RK1

1. Общее гармоническое искажение измеряется 6 dB/октавным фильтром @ 80 kHz.
2. Шумы и помехи измеряются 6 dB/октавным фильтром@ 12.7 kHz; эквивалентно 20 kHz фильтру с неопределенным dB/октавным приглушением.
3. См "Параметры Порога" на стр 284.
4. См. "Параметры компрессора" на стр 284.
5. См. "Параметры эквалайзера" на стр 283.

Параметры эквалайзера

	LOW/HPF	L-MID	H-MID	HIGH /LPF
Q	0.1-10.0 (41 points) low shelving HPF	0.1-10.0 (41 points)		0.1-10.0 (41 points) high shelving LPF
F	21.2 Hz-20.0 kHz (1 /12 oct step)			
G	±18 dB (0.1 dB step) HPF: вкл/выкл	±18dB (0.1 dB step)		±18 dB (0.1 dB step) LPF: вкл/выкл

Параметры порога

Вентиль	Порог	-54dB-0dB(0.1 dBstep)
	Диапазон	-70dB-0dB(1 dBstep)
	Атака	0 ms-120 ms(1 ms step)
	Фиксация	0.02 ms-1.96 s (216 points) @ 48 kHz
		0.02 ms-2.13 s (216 points) @ 44.1 kHz
		0.01 ms-981 ms (216 points) @ 96 kHz
		0.01 ms-1.06 s (216 points) @ 88.2 kHz
	Затухание	5 ms-42.3 s (160 points) @ 48 kHz
		6 ms-46.0 s (160 points) @ 44.1 kHz
		3 ms-21.1 s (160 points) @ 96 kHz
3 ms-23.0 s (160 points) @ 88.2 kHz		
Ducking	Порог	-54dB-0dB(0.1 dBstep)
	Диапазон	-70dB-0dB(1 dBstep)
	Атака	0 ms-120 ms(1 ms step)
	Фиксация	0.02 ms-1.96 s (216 points) @ 48 kHz
		0.02 ms-2.13 s (216 points) @ 44.1 kHz
		0.01 ms-981 ms (216 points) @ 96 kHz
		0.01 ms-1.06 s (216 points) @ 88.2 kHz
	Затухание	5 ms-42.3 s (160 points) @ 48 kHz
		6 ms-46.0 s (160 points) @ 44.1 kHz
		3 ms-21.1 s (160 points) @ 96 kHz
3 ms-23.0 s (160 points) @ 88.2 kHz		

Параметры компрессора

Компрессор	Порог	-54dB-0dB(0.1 dBstep)
	Соотношение (x:1)	x=1, 1.1, 1.3, 1.5, 1.7,2,2.5, 3, 3.5,4,5, 6, 8, 10,20, ∞ (16 points)
	Out gain	0dB to+18 dB (0.1 dBstep)
	Колено	Hard, 1, 2, 3,4, 5 (6 step)
	Атака	0 ms-120 ms(1 ms step)
	Выпуск	5 ms-42.3 s (160 points) @ 48 kHz
		6 ms-46.0 s (160 points) @ 44.1 kHz
		3 ms-21.1 s (160 points) @ 96 kHz
		3 ms-23.0 s (160 points) @ 88.2 kHz
	Экспандер	Порог
Соотношение (x:1)		x=1, 1.1, 1.3, 1.5, 1.7,2,2.5, 3, 3.5,4,5, 6, 8, 10,20, ∞ (16 points)
Out gain		0dB to+18 dB (0.1 dBstep)
Колено		Hard, 1,2, 3,4, 5 (6 points)
Атака		0 ms-120 ms(1 ms step)
Выпуск		5 ms-42.3 s (160 points) @ 48 kHz
		6 ms-46.0 s (160 points) @ 44.1 kHz
		3 ms-21.1 s (160 points) @ 96 kHz
		3 ms-23.0 s (160 points) @ 88.2 kHz

Компандер Н	Порог	-54 dB to 0dB(0.1 dB step)
	Соотношение (x:1)	x=1, 1.1, 1.3, 1.5, 1.7, 2, 2.5, 3, 3.5, 4, 5, 6, 8, 10, 20(15 points)
	Out gain	-18dB to 0dB(0.1 dBstep)
	Ширина	1 dB-90 dB (1 dB step)
	Атака	0 ms-120 ms (1 ms step)
	Выпуск	5 ms-42.3 s (160 points) @ 48 kHz
		6 ms-46.0 s (160 points) @ 44.1 kHz
3 ms-21.1 s (160 points) @ 96 kHz		
3 ms-23.0 s (160 points) @ 88.2 kHz		
Компандер S	Порог	-54 dB to 0dB(0.1 dBstep)
	Соотношение (x:1)	x=1, 1.1, 1.3, 1.5, 1.7, 2, 2.5, 3, 3.5, 4, 5, 6, 8, 10, 20 (15 points)
	Out gain	-18dB to 0dB(0.1 dBstep)
	Ширина	1 dB-90 dB (1 dB step)
	Атака	0 ms-120 ms (1 ms step)
	Выпуск	5 ms-42.3 s (160 points) @ 48 kHz
		6 ms-46.0 s (160 points) @ 44.1 kHz
3 ms-21.1 s (160 points) @ 96 kHz		
3 ms-23.0 s (160 points) @ 88.2 kHz		

Библиотеки

Эффекты библиотеки (EFFECT 1 4)	Предварительные установки	53
	Пользовательская память	75
Библиотека компрессора	Предварительные установки	36
	Пользовательская память	92
Библиотека вентиля	Предварительные установки	4
	Пользовательская память	124
Библиотека эквалайзера	Предварительные установки	40
	Пользовательская память	160
Библиотека канала	Предварительные установки	2
	Пользовательская память	127
Библиотека входного патча	Предварительные установки	1
	Пользовательская память	32
Библиотека выходного патча	Предварительные установки	1
	Пользовательская память	32

Технические характеристики аналогового входа

Вход	PAD	Усиление	Полное сопротивление нагрузки	Для использования с номиналом	Уровень Входа			Соединитель
					Чувствительность ¹	Номинальный	Ограниченный Max.	
INPUT A/B 1-12	0	-60 dB	3k Ω	50-600 Ω Mics & 600 Ω Lines	-70 dB (0.245 mV)	-60 dB (0.775 mV)	-40 dB (7.75 mV)	A: XLR-3-31 type (Balanced) ² B: Phone jack (TRS) (Balanced) ³
		-16 dB			-26 dB (38.8 mV)	-16 dB (123 mV)	+4 dB (1.23 V)	
	20	-6 dB (338 mV)			+4 dB (1.23 V)	+24 dB (12.28 V)		
INPUT 13-16	—	-26 dB	10k Ω	600 Ω Lines	-36 dB (12.3 mV)	-26 dB (38.8 mV)	-6 dB (388 mV)	Phone jack (TRS) (Balanced) ³
		+4 dB			-6 dB (388 mV)	+4 dB (1.23 V)	+24 dB (12.28 V)	
CH INSERT IN 1-12	—	—	10k Ω	600 Ω Lines	-12 dB (195 mV)	-2 dB (616 mV)	+18 dB (6.16 V)	Phone jack (TRS) (Unbalanced) ⁴
2TR IN [L, R]	—	—	10k Ω	600 Ω Lines	-10 dBV (316 mV)	-10 dBV (316 mV)	+10 dBV (3.16 V)	RCA pin jack (Unbalanced)

- Чувствительность – наименьший уровень производящий выход +4 dB (1.23V) или номинальный уровень выхода, когда единица настроена на максимальное усиление. (Все фейдеры и контроли уровня стоят на максимальной позиции)
- XLR-3-31 соединители сбалансированы (1=GND, 2=HOT/горячо, 3=COLD/холодно).
- Разъемы для наушников сбалансированы (Tip=HOT/ ГОРЯЧО, Ring=COLD/ХОЛОДНО, Sleeve=GND).
- CH INSERT IN/OUT разъем для наушников несбалансирован. (Tip=Выход, Ring=ВХОД, Sleeve=GND).

В данных характеристиках, когда dB представляет специальное напряжение, 0 dB относится к 0.775 Vrms.

Для уровней 2TR IN, 0 dBV относится к 1.00 Vrms.

Все входы AD(аналого-цифровых) конверторов (CH ВХОД 1-16) - 24-bit линейная, 128-разовая передискретизация. (@fs=44.1, 48 kHz)

+48 V DC (фантомное питание) поставляется на CH ВХОД (1-12) XLR соединители.

Три PHANTOM +48V переключателя CH1—4, 5-8, 9-12 включают фантомное питание для входов 1-4, 5-8, 9-12 соответственно.

Технические характеристики аналогового выхода

Выход	Внутреннее сопротивление	Для использования с Номинал.	Уровень выхода		Соединитель
			Номинальный	Ограниченный Max.	
STEREO OUT [L, R]	150 Ω	600 Ω Lines	+4 dB (1.23 V)	+24 dB (12.28 V)	XLR-3-32 type (Balanced) ¹
OMNI OUT 1-4	150 Ω	10k Ω Lines	+4 dB (1.23 V)	+24 dB (12.28 V)	Phone jack (TRS) (Balanced) ²
MONITOR OUT [L, R]	150 Ω	10k Ω Lines	+4 dB (1.23 V)	+24 dB (12.28 V)	Phone jack (TRS) (Balanced) ²
CH INSERT OUT 1-12	600 Ω	10k Ω Lines	-2 dB (616 mV)	+18 dB (6.16 V)	Phone jack (TRS) (Unbalanced) ³
2TR OUT [L, R]	600 Ω	10k Ω Lines	-10 dBV (316 mV)	+10 dBV (3.16 V)	RCA Pin Jack (Unbalanced)
PHONES	100 Ω	8 Ω Phones	4 mW	25 mW	Stereo Phone Jack (TRS) (Unbalanced) ⁴
		40 Ω Phones	12 mW	75 mW	

- XLR-3-32 соединители сбалансированы (1=GND, 2=HOT/ ГОРЯЧО/горячо, 3=COLD/ХОЛОДНО).
- Разъемы для наушников сбалансированы (Tip=HOT/ ГОРЯЧО, Ring=COLD/ХОЛОДНО, Sleeve=GND).
- CH INSERT IN/OUT разъемы для наушников несбалансированы. (Tip=ВЫХОД, Ring=ВХОД, Sleeve=GND).
- Разъем для наушника PHONES stereo несбалансирован (Tip=LEFT/лево, Ring=RIGHT/право, Sleeve=GND).

В данных характеристиках, когда dB представляет специальное напряжение, 0 dB относится к 0.775 Vrms.

Уровни 2TR OUT [L, R] - 0 dBV относится к 1.00 Vrms.

Все выходы DA(цифрово-аналоговые) конверторы - 24-bit, 128-разовая передискретизация. (@fs=44.1, 48 kHz)

Характеристики цифрового входа

Выход	Формат	Длина данных	Уровень	Соединитель
2TR IN DIGITAL	IEC-60958	24-bit	0.5 Vpp/75 Ω	RCA pin jack
ADAT IN	ADAT ¹	24-bit	—	OPTICAL

1. ALESIS собственный мультисканальный оптический цифровой интерфейсный формат

Характеристики цифрового выхода

Выход	Формат	Длина данных	Уровень	Соединитель
2TR OUT DIGITAL	IEC-60958 ¹ Consumer use	24-bit ³	0.5V pp/75 Ω	RCA pin jack
ADAT OUT	ADAT ²	24-bit ³	—	OPTICAL

1. Статус канала 2TR OUT DIGITAL

Тип:линейная ИКМ (PCM)

код категории: Цифровой микшер

Запрет копии: HET

Предискажение : HET

Четкость времени: Уровень II (1000 ppm)

Частота выборки: зависит от внутренней конфигурации

2. ALESIS собственный мультисканальный оптический цифровой интерфейсный формат

3. Дизер: длина слова 16/20/24 bit

Характеристики I/O SLOT (ввода/вывода)

Каждый I/O слот принимает цифровую интерфейсную карту. SLOT1 имеет серийный интерфейс.

Производитель	Модель	Функция	ВХОД	ВЫХОД 1	Формат	Разрешение	Частота	Количество доступных карт	Примечание
Yamaha	MY8-AT	Digital I/O	8	8	ADAT	24 bit	44.1/48 kHz	1	Can handle 24 bit/96 kHz by double channel mode
	MY16-AT		16	16					
	MY8-TD		8	8	TASCAM				
	MY16-TD		16	16					
	MY8-AE		8	8	AES/EBU				
	MY8-AEB		8	8					
	MY16-AE	16	16						
	MY8-AE96S	8	8	—	44.1/48/88.2/96 kHz	Sampling Rate Converter for input			
	MY8-AE96	8	8						
	MY4-AD	ANALOG IN	4	—	24 bit	44.1/48 kHz			
	MY8-AD		8		20 bit				
	MY8-AD24				24 bit				
	MY8-AD96		44.1/48/88.2/96 kHz						
	MY4-DA	ANALOG OUT	—	4	20 bit	44.1/48 kHz			
MY8-DA96	8		8						
MY8-ADDA96	ANALOG I/O	8	8	24 bit	44.1/48/88.2/96 kHz				
MY8-mLAN	mLAN Interface	8	8	IEEE1394	24 bit	44.1/48 kHz	Maximum 5 nodes		
MY16-mLAN		16	16						
Waves	Y56K	Effect & I/O	8	8	ADAT	24 bit	44.1/48 kHz		
	Y96K						44.1/48/88.2/96 kHz		
Apogee	AP8AD	ANALOG IN	8	—	—	24 bit	44.1/48/88.2/96 kHz	4ch @fs=88.2, 96 kHz	
	AP8DA	ANALOG OUT	—	8					

1. Избирательно от STEREO/BUS/AUX/DIRECT/OUT/INSERT OUT/CASCADE OUT (STEREO, BUS1 ~8, AUX1 ~8, SOLO). Детали зависят от интерфейсной карты

Характеристики контроля I/O (ввода/вывода)

I/O Порт		Формат	Уровень	Консольный соединитель
TO HOST USB		USB	0 V–3.3 V	B type USB connector
MIDI	IN ¹	MIDI	—	DIN Connector 5P
	OUT	MIDI	—	DIN Connector 5P
	THRU	MIDI	—	DIN Connector 5P
WORD CLOCK	IN	—	TTL/75 Ω	BNC Connector
	OUT	—	TTL/75 Ω	BNC Connector

1. MIDI IN можно использовать как TIME CODE IN MTC.

Размеры

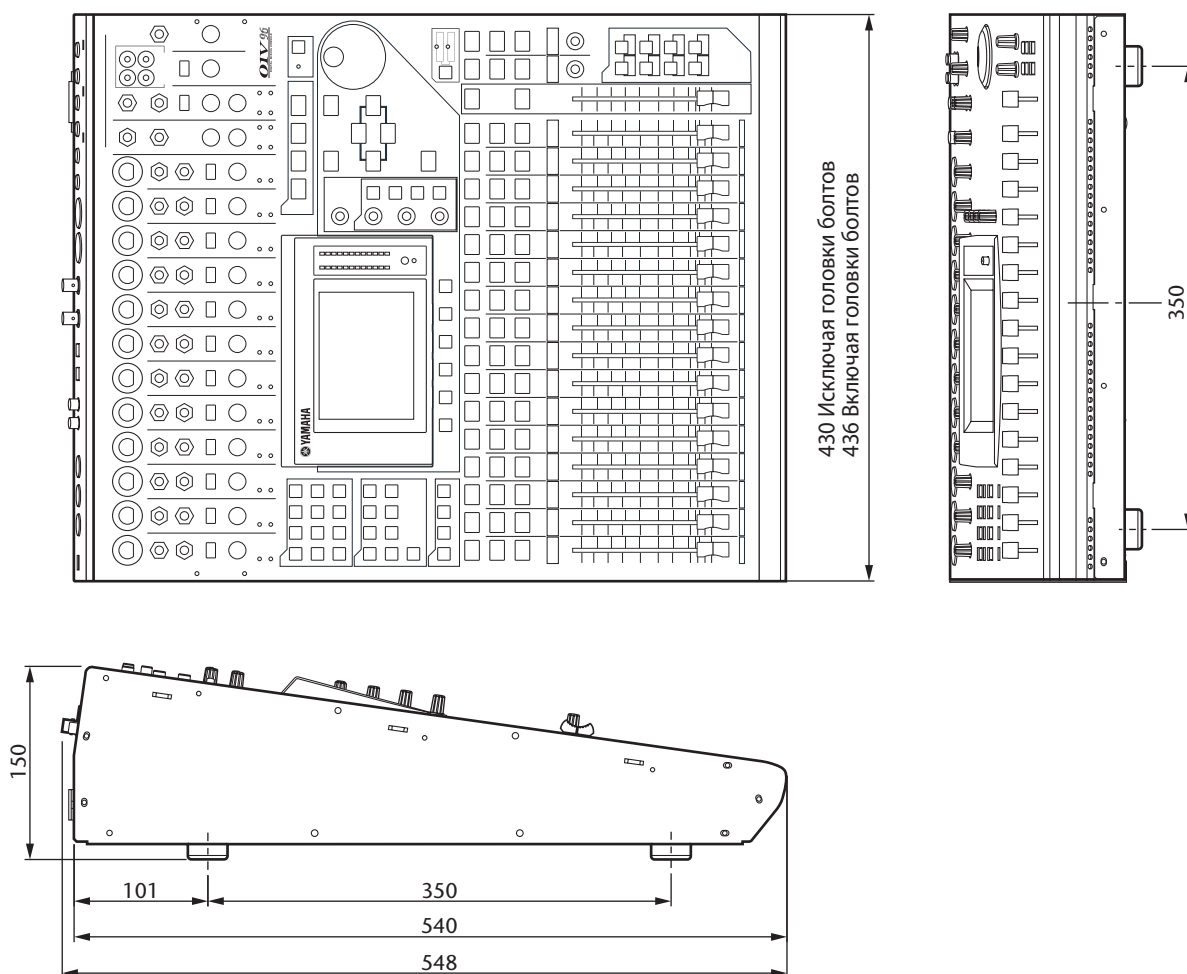

Единицы: мм

Спецификации и описания в данном руководстве пользователя предназначены только для ознакомления. Yamaha Corp. Сохраняет право изменять продукт или характеристики в любое время без предварительного уведомления. Поскольку характеристики, оборудование и опции могут отличаться в зависимости от местности, пожалуйста, проконсультируйтесь с вашим поставщиком продукта Yamaha.

Европейские Модели

Информация покупателя/пользователя указана в EN55103-1 и EN55103-2.

Пусковой ток: 20 А

Соответствие экологическим нормам : E1, E2, E3 and E4

Приложение С: MIDI

Память сцены в Таблице программных изменений

Программные изменения #	Первоначальная сцена #	Сцена пользователя#
1	01	
2	02	
3	03	
4	04	
5	05	
6	06	
7	07	
8	08	
9	09	
10	10	
11	11	
12	12	
13	13	
14	14	
15	15	
16	16	
17	17	
18	18	
19	19	
20	20	
21	21	
22	22	
23	23	
24	24	
25	25	
26	26	
27	27	
28	28	
29	29	
30	30	
31	31	
32	32	
33	33	
34	34	
35	35	
36	36	
37	37	
38	38	
39	39	
40	40	
41	41	
42	42	
43	43	

Программные изменения #	Первоначальная сцена #	Сцена пользователя#
44	44	
45	45	
46	46	
47	47	
48	48	
49	49	
50	50	
51	51	
52	52	
53	53	
54	54	
55	55	
56	56	
57	57	
58	58	
59	59	
60	60	
61	61	
62	62	
63	63	
64	64	
65	65	
66	66	
67	67	
68	68	
69	69	
70	70	
71	71	
72	72	
73	73	
74	74	
75	75	
76	76	
77	77	
78	78	
79	79	
80	80	
81	81	
82	82	
83	83	
84	84	
85	85	
86	86	

Программные изменения #	Первоначальная сцена #	Сцена пользователя#
87	87	
88	88	
89	89	
90	90	
91	91	
92	92	
93	93	
94	94	
95	95	
96	96	
97	97	
98	98	
99	99	
100	00	
101	—	
102	—	
103	—	
104	—	
105	—	
106	—	
107	—	
108	—	
109	—	
110	—	
111	—	
112	—	
113	—	
114	—	
115	—	
116	—	
117	—	
118	—	
119	—	
120	—	
121	—	
122	—	
123	—	
124	—	
125	—	
126	—	
127	—	
128	—	

Первичные параметры в таблице контрольных изменений

Канал 1

#	Высокий	Средний	Низкий
0	NO ASSIGN		
1	FADER H	CHANNEL	INPUT1
2	FADER H	CHANNEL	INPUT2
3	FADER H	CHANNEL	INPUT3
4	FADER H	CHANNEL	INPUT4
5	FADER H	CHANNEL	INPUT5
6	FADER H	CHANNEL	INPUT6
7	FADER H	CHANNEL	INPUT7
8	FADER H	CHANNEL	INPUT8
9	FADER H	CHANNEL	INPUT9
10	FADER H	CHANNEL	INPUT10
11	FADER H	CHANNEL	INPUT11
12	FADER H	CHANNEL	INPUT12
13	FADER H	CHANNEL	INPUT13
14	FADER H	CHANNEL	INPUT14
15	FADER H	CHANNEL	INPUT15
16	FADER H	CHANNEL	INPUT16
17	FADER H	CHANNEL	INPUT17
18	FADER H	CHANNEL	INPUT18
19	FADER H	CHANNEL	INPUT19
20	FADER H	CHANNEL	INPUT20
21	FADER H	CHANNEL	INPUT21
22	FADER H	CHANNEL	INPUT22
23	FADER H	CHANNEL	INPUT23
24	FADER H	CHANNEL	INPUT24
25	NO ASSIGN		
26	NO ASSIGN		
27	NO ASSIGN		
28	NO ASSIGN		
29	NO ASSIGN		
30	FADER H	MASTER	STEREO
31	NO ASSIGN		
32	NO ASSIGN		
33	FADER L	CHANNEL	INPUT1
34	FADER L	CHANNEL	INPUT2
35	FADER L	CHANNEL	INPUT3
36	FADER L	CHANNEL	INPUT4
37	FADER L	CHANNEL	INPUT5
38	FADER L	CHANNEL	INPUT6
39	FADER L	CHANNEL	INPUT7
40	FADER L	CHANNEL	INPUT8
41	FADER L	CHANNEL	INPUT9
42	FADER L	CHANNEL	INPUT10
43	FADER L	CHANNEL	INPUT11
44	FADER L	CHANNEL	INPUT12
45	FADER L	CHANNEL	INPUT13
46	FADER L	CHANNEL	INPUT14
47	FADER L	CHANNEL	INPUT15
48	FADER L	CHANNEL	INPUT16
49	FADER L	CHANNEL	INPUT17
50	FADER L	CHANNEL	INPUT18
51	FADER L	CHANNEL	INPUT19
52	FADER L	CHANNEL	INPUT20
53	FADER L	CHANNEL	INPUT21
54	FADER L	CHANNEL	INPUT22
55	FADER L	CHANNEL	INPUT23
56	FADER L	CHANNEL	INPUT24

#	Высокий	Средний	Низкий
57	NO ASSIGN		
58	NO ASSIGN		
59	NO ASSIGN		
60	NO ASSIGN		
61	NO ASSIGN		
62	FADER L	MASTER	STEREO
63	NO ASSIGN		
64	ON	CHANNEL	INPUT1
65	ON	CHANNEL	INPUT2
66	ON	CHANNEL	INPUT3
67	ON	CHANNEL	INPUT4
68	ON	CHANNEL	INPUT5
69	ON	CHANNEL	INPUT6
70	ON	CHANNEL	INPUT7
71	ON	CHANNEL	INPUT8
72	ON	CHANNEL	INPUT9
73	ON	CHANNEL	INPUT10
74	ON	CHANNEL	INPUT11
75	ON	CHANNEL	INPUT12
76	ON	CHANNEL	INPUT13
77	ON	CHANNEL	INPUT14
78	ON	CHANNEL	INPUT15
79	ON	CHANNEL	INPUT16
80	ON	CHANNEL	INPUT17
81	ON	CHANNEL	INPUT18
82	ON	CHANNEL	INPUT19
83	ON	CHANNEL	INPUT20
84	ON	CHANNEL	INPUT21
85	ON	CHANNEL	INPUT22
86	ON	CHANNEL	INPUT23
87	ON	CHANNEL	INPUT24
88	NO ASSIGN		
89	PAN	CHANNEL	INPUT1
90	PAN	CHANNEL	INPUT2
91	PAN	CHANNEL	INPUT3
92	PAN	CHANNEL	INPUT4
93	PAN	CHANNEL	INPUT5
94	PAN	CHANNEL	INPUT6
95	PAN	CHANNEL	INPUT7
102	PAN	CHANNEL	INPUT8
103	PAN	CHANNEL	INPUT9
104	PAN	CHANNEL	INPUT10
105	PAN	CHANNEL	INPUT11
106	PAN	CHANNEL	INPUT12
107	PAN	CHANNEL	INPUT13
108	PAN	CHANNEL	INPUT14
109	PAN	CHANNEL	INPUT15
110	PAN	CHANNEL	INPUT16
111	PAN	CHANNEL	INPUT17
112	PAN	CHANNEL	INPUT18
113	PAN	CHANNEL	INPUT19
114	PAN	CHANNEL	INPUT20
115	PAN	CHANNEL	INPUT21
116	PAN	CHANNEL	INPUT22
117	PAN	CHANNEL	INPUT23
118	PAN	CHANNEL	INPUT24
119	NO ASSIGN		

Канал 2

#	Высокий	Средний	Низкий
0	NO ASSIGN		
1	FADER H	CHANNEL	INPUT25
2	FADER H	CHANNEL	INPUT26
3	FADER H	CHANNEL	INPUT27
4	FADER H	CHANNEL	INPUT28
5	FADER H	CHANNEL	INPUT29
6	FADER H	CHANNEL	INPUT30
7	FADER H	CHANNEL	INPUT31
8	FADER H	CHANNEL	INPUT32
9	FADER H	CHANNEL	ST-IN1
10	FADER H	CHANNEL	ST-IN2
11	FADER H	CHANNEL	ST-IN3
12	FADER H	CHANNEL	ST-IN4
13	FADER H	MASTER	BUS1
14	FADER H	MASTER	BUS2
15	FADER H	MASTER	BUS3
16	FADER H	MASTER	BUS4
17	FADER H	MASTER	BUS5
18	FADER H	MASTER	BUS6
19	FADER H	MASTER	BUS7
20	FADER H	MASTER	BUS8
21	FADER H	MASTER	AUX1
22	FADER H	MASTER	AUX2
23	FADER H	MASTER	AUX3
24	FADER H	MASTER	AUX4
25	FADER H	MASTER	AUX5
26	FADER H	MASTER	AUX6
27	FADER H	MASTER	AUX7
28	FADER H	MASTER	AUX8
29	NO ASSIGN		
30	ON	MASTER	STEREO
31	NO ASSIGN		
32	NO ASSIGN		
33	FADER L	CHANNEL	INPUT25
34	FADER L	CHANNEL	INPUT26
35	FADER L	CHANNEL	INPUT27
36	FADER L	CHANNEL	INPUT28
37	FADER L	CHANNEL	INPUT29
38	FADER L	CHANNEL	INPUT30
39	FADER L	CHANNEL	INPUT31
40	FADER L	CHANNEL	INPUT32
41	FADER L	CHANNEL	ST-IN1
42	FADER L	CHANNEL	ST-IN2
43	FADER L	CHANNEL	ST-IN3
44	FADER L	CHANNEL	ST-IN4
45	FADER L	MASTER	BUS1
46	FADER L	MASTER	BUS2
47	FADER L	MASTER	BUS3
48	FADER L	MASTER	BUS4
49	FADER L	MASTER	BUS5
50	FADER L	MASTER	BUS6
51	FADER L	MASTER	BUS7
52	FADER L	MASTER	BUS8
53	FADER L	MASTER	AUX1
54	FADER L	MASTER	AUX2
55	FADER L	MASTER	AUX3
56	FADER L	MASTER	AUX4
57	FADER L	MASTER	AUX5
58	FADER L	MASTER	AUX6

#	Высокий	Средний	Низкий
59	FADER L	MASTER	AUX7
60	FADER L	MASTER	AUX8
61	NO ASSIGN		
62	BALANCE	MASTER	STEREO
63	NO ASSIGN		
64	ON	CHANNEL	INPUT25
65	ON	CHANNEL	INPUT26
66	ON	CHANNEL	INPUT27
67	ON	CHANNEL	INPUT28
68	ON	CHANNEL	INPUT29
69	ON	CHANNEL	INPUT30
70	ON	CHANNEL	INPUT31
71	ON	CHANNEL	INPUT32
72	ON	CHANNEL	ST-IN1
73	ON	CHANNEL	ST-IN2
74	ON	CHANNEL	ST-IN3
75	ON	CHANNEL	ST-IN4
76	ON	MASTER	BUS1
77	ON	MASTER	BUS2
78	ON	MASTER	BUS3
79	ON	MASTER	BUS4
80	ON	MASTER	BUS5
81	ON	MASTER	BUS6
82	ON	MASTER	BUS7
83	ON	MASTER	BUS8
84	NO ASSIGN		
85	NO ASSIGN		
86	NO ASSIGN		
87	NO ASSIGN		
88	NO ASSIGN		
89	PAN	CHANNEL	INPUT25
90	PAN	CHANNEL	INPUT26
91	PAN	CHANNEL	INPUT27
92	PAN	CHANNEL	INPUT28
93	PAN	CHANNEL	INPUT29
94	PAN	CHANNEL	INPUT30
95	PAN	CHANNEL	INPUT31
102	PAN	CHANNEL	INPUT32
103	PAN	CHANNEL	ST-IN1L
104	PAN	CHANNEL	ST-IN1R
105	PAN	CHANNEL	ST-IN2L
106	PAN	CHANNEL	ST-IN2R
107	PAN	CHANNEL	ST-IN3L
108	PAN	CHANNEL	ST-IN3R
109	PAN	CHANNEL	ST-IN4L
110	PAN	CHANNEL	ST-IN4R
111	ON	MASTER	AUX1
112	ON	MASTER	AUX2
113	ON	MASTER	AUX3
114	ON	MASTER	AUX4
115	ON	MASTER	AUX5
116	ON	MASTER	AUX6
117	ON	MASTER	AUX7
118	ON	MASTER	AUX8
119	NO ASSIGN		

Канал 3

#	Высокий	Средний	Низкий
0	NO ASSIGN		
1	EQ	G LOW H	INPUT1
2	EQ	G LOW H	INPUT2
3	EQ	G LOW H	INPUT3
4	EQ	G LOW H	INPUT4
5	EQ	G LOW H	INPUT5
6	EQ	G LOW H	INPUT6
7	EQ	G LOW H	INPUT7
8	EQ	G LOW H	INPUT8
9	EQ	G LOW H	INPUT9
10	EQ	G LOW H	INPUT10
11	EQ	G LOW H	INPUT11
12	EQ	G LOW H	INPUT12
13	EQ	G LOW H	INPUT13
14	EQ	G LOW H	INPUT14
15	EQ	G LOW H	INPUT15
16	EQ	G LOW H	INPUT16
17	EQ	G LOW H	INPUT17
18	EQ	G LOW H	INPUT18
19	EQ	G LOW H	INPUT19
20	EQ	G LOW H	INPUT20
21	EQ	G LOW H	INPUT21
22	EQ	G LOW H	INPUT22
23	EQ	G LOW H	INPUT23
24	EQ	G LOW H	INPUT24
25	NO ASSIGN		
26	NO ASSIGN		
27	NO ASSIGN		
28	NO ASSIGN		
29	NO ASSIGN		
30	NO ASSIGN		
31	NO ASSIGN		
32	NO ASSIGN		
33	EQ	G LOW L	INPUT1
34	EQ	G LOW L	INPUT2
35	EQ	G LOW L	INPUT3
36	EQ	G LOW L	INPUT4
37	EQ	G LOW L	INPUT5
38	EQ	G LOW L	INPUT6
39	EQ	G LOW L	INPUT7
40	EQ	G LOW L	INPUT8
41	EQ	G LOW L	INPUT9
42	EQ	G LOW L	INPUT10
43	EQ	G LOW L	INPUT11
44	EQ	G LOW L	INPUT12
45	EQ	G LOW L	INPUT13
46	EQ	G LOW L	INPUT14
47	EQ	G LOW L	INPUT15
48	EQ	G LOW L	INPUT16
49	EQ	G LOW L	INPUT17
50	EQ	G LOW L	INPUT18
51	EQ	G LOW L	INPUT19
52	EQ	G LOW L	INPUT20
53	EQ	G LOW L	INPUT21
54	EQ	G LOW L	INPUT22
55	EQ	G LOW L	INPUT23
56	EQ	G LOW L	INPUT24
57	NO ASSIGN		
58	NO ASSIGN		

#	Высокий	Средний	Низкий
59	NO ASSIGN		
60	NO ASSIGN		
61	NO ASSIGN		
62	NO ASSIGN		
63	NO ASSIGN		
64	EQ	F LOW	INPUT1
65	EQ	F LOW	INPUT2
66	EQ	F LOW	INPUT3
67	EQ	F LOW	INPUT4
68	EQ	F LOW	INPUT5
69	EQ	F LOW	INPUT6
70	EQ	F LOW	INPUT7
71	EQ	F LOW	INPUT8
72	EQ	F LOW	INPUT9
73	EQ	F LOW	INPUT10
74	EQ	F LOW	INPUT11
75	EQ	F LOW	INPUT12
76	EQ	F LOW	INPUT13
77	EQ	F LOW	INPUT14
78	EQ	F LOW	INPUT15
79	EQ	F LOW	INPUT16
80	EQ	F LOW	INPUT17
81	EQ	F LOW	INPUT18
82	EQ	F LOW	INPUT19
83	EQ	F LOW	INPUT20
84	EQ	F LOW	INPUT21
85	EQ	F LOW	INPUT22
86	EQ	F LOW	INPUT23
87	EQ	F LOW	INPUT24
88	NO ASSIGN		
89	EQ	Q LOW	INPUT1
90	EQ	Q LOW	INPUT2
91	EQ	Q LOW	INPUT3
92	EQ	Q LOW	INPUT4
93	EQ	Q LOW	INPUT5
94	EQ	Q LOW	INPUT6
95	EQ	Q LOW	INPUT7
102	EQ	Q LOW	INPUT8
103	EQ	Q LOW	INPUT9
104	EQ	Q LOW	INPUT10
105	EQ	Q LOW	INPUT11
106	EQ	Q LOW	INPUT12
107	EQ	Q LOW	INPUT13
108	EQ	Q LOW	INPUT14
109	EQ	Q LOW	INPUT15
110	EQ	Q LOW	INPUT16
111	EQ	Q LOW	INPUT17
112	EQ	Q LOW	INPUT18
113	EQ	Q LOW	INPUT19
114	EQ	Q LOW	INPUT20
115	EQ	Q LOW	INPUT21
116	EQ	Q LOW	INPUT22
117	EQ	Q LOW	INPUT23
118	EQ	Q LOW	INPUT24
119	NO ASSIGN		

Канал 4

#	Высокий	Средний	Низкий
0	NO ASSIGN		
1	EQ	G LOW H	INPUT25
2	EQ	G LOW H	INPUT26
3	EQ	G LOW H	INPUT27
4	EQ	G LOW H	INPUT28
5	EQ	G LOW H	INPUT29
6	EQ	G LOW H	INPUT30
7	EQ	G LOW H	INPUT31
8	EQ	G LOW H	INPUT32
9	EQ	G LOW H	ST-IN1
10	EQ	G LOW H	ST-IN2
11	EQ	G LOW H	ST-IN3
12	EQ	G LOW H	ST-IN4
13	NO ASSIGN		
14	NO ASSIGN		
15	NO ASSIGN		
16	NO ASSIGN		
17	NO ASSIGN		
18	NO ASSIGN		
19	NO ASSIGN		
20	NO ASSIGN		
21	NO ASSIGN		
22	NO ASSIGN		
23	NO ASSIGN		
24	NO ASSIGN		
25	NO ASSIGN		
26	NO ASSIGN		
27	NO ASSIGN		
28	NO ASSIGN		
29	NO ASSIGN		
30	NO ASSIGN		
31	NO ASSIGN		
32	NO ASSIGN		
33	EQ	G LOW L	INPUT25
34	EQ	G LOW L	INPUT26
35	EQ	G LOW L	INPUT27
36	EQ	G LOW L	INPUT28
37	EQ	G LOW L	INPUT29
38	EQ	G LOW L	INPUT30
39	EQ	G LOW L	INPUT31
40	EQ	G LOW L	INPUT32
41	EQ	G LOW L	ST-IN1
42	EQ	G LOW L	ST-IN2
43	EQ	G LOW L	ST-IN3
44	EQ	G LOW L	ST-IN4
45	NO ASSIGN		
46	NO ASSIGN		
47	NO ASSIGN		
48	NO ASSIGN		
49	NO ASSIGN		
50	NO ASSIGN		
51	NO ASSIGN		
52	NO ASSIGN		
53	NO ASSIGN		
54	NO ASSIGN		
55	NO ASSIGN		
56	NO ASSIGN		
57	NO ASSIGN		
58	NO ASSIGN		

#	Высокий	Средний	Низкий
59	NO ASSIGN		
60	NO ASSIGN		
61	NO ASSIGN		
62	NO ASSIGN		
63	NO ASSIGN		
64	EQ	F LOW	INPUT25
65	EQ	F LOW	INPUT26
66	EQ	F LOW	INPUT27
67	EQ	F LOW	INPUT28
68	EQ	F LOW	INPUT29
69	EQ	F LOW	INPUT30
70	EQ	F LOW	INPUT31
71	EQ	F LOW	INPUT32
72	EQ	F LOW	ST-IN1
73	EQ	F LOW	ST-IN2
74	EQ	F LOW	ST-IN3
75	EQ	F LOW	ST-IN4
76	NO ASSIGN		
77	NO ASSIGN		
78	NO ASSIGN		
79	NO ASSIGN		
80	NO ASSIGN		
81	NO ASSIGN		
82	NO ASSIGN		
83	NO ASSIGN		
84	NO ASSIGN		
85	NO ASSIGN		
86	NO ASSIGN		
87	NO ASSIGN		
88	NO ASSIGN		
89	EQ	Q LOW	INPUT25
90	EQ	Q LOW	INPUT26
91	EQ	Q LOW	INPUT27
92	EQ	Q LOW	INPUT28
93	EQ	Q LOW	INPUT29
94	EQ	Q LOW	INPUT30
95	EQ	Q LOW	INPUT31
102	EQ	Q LOW	INPUT32
103	EQ	Q LOW	ST-IN1
104	EQ	Q LOW	ST-IN2
105	EQ	Q LOW	ST-IN3
106	EQ	Q LOW	ST-IN4
107	NO ASSIGN		
108	NO ASSIGN		
109	NO ASSIGN		
110	NO ASSIGN		
111	NO ASSIGN		
112	NO ASSIGN		
113	NO ASSIGN		
114	NO ASSIGN		
115	NO ASSIGN		
116	NO ASSIGN		
117	NO ASSIGN		
118	NO ASSIGN		
119	NO ASSIGN		

Канал 5

#	Высокий	Средний	Низкий
0	NO ASSIGN		
1	EQ	G LO-MID H	INPUT1
2	EQ	G LO-MID H	INPUT2
3	EQ	G LO-MID H	INPUT3
4	EQ	G LO-MID H	INPUT4
5	EQ	G LO-MID H	INPUT5
6	EQ	G LO-MID H	INPUT6
7	EQ	G LO-MID H	INPUT7
8	EQ	G LO-MID H	INPUT8
9	EQ	G LO-MID H	INPUT9
10	EQ	G LO-MID H	INPUT10
11	EQ	G LO-MID H	INPUT11
12	EQ	G LO-MID H	INPUT12
13	EQ	G LO-MID H	INPUT13
14	EQ	G LO-MID H	INPUT14
15	EQ	G LO-MID H	INPUT15
16	EQ	G LO-MID H	INPUT16
17	EQ	G LO-MID H	INPUT17
18	EQ	G LO-MID H	INPUT18
19	EQ	G LO-MID H	INPUT19
20	EQ	G LO-MID H	INPUT20
21	EQ	G LO-MID H	INPUT21
22	EQ	G LO-MID H	INPUT22
23	EQ	G LO-MID H	INPUT23
24	EQ	G LO-MID H	INPUT24
25	NO ASSIGN		
26	NO ASSIGN		
27	NO ASSIGN		
28	NO ASSIGN		
29	NO ASSIGN		
30	NO ASSIGN		
31	NO ASSIGN		
32	NO ASSIGN		
33	EQ	G LO-MID L	INPUT1
34	EQ	G LO-MID L	INPUT2
35	EQ	G LO-MID L	INPUT3
36	EQ	G LO-MID L	INPUT4
37	EQ	G LO-MID L	INPUT5
38	EQ	G LO-MID L	INPUT6
39	EQ	G LO-MID L	INPUT7
40	EQ	G LO-MID L	INPUT8
41	EQ	G LO-MID L	INPUT9
42	EQ	G LO-MID L	INPUT10
43	EQ	G LO-MID L	INPUT11
44	EQ	G LO-MID L	INPUT12
45	EQ	G LO-MID L	INPUT13
46	EQ	G LO-MID L	INPUT14
47	EQ	G LO-MID L	INPUT15
48	EQ	G LO-MID L	INPUT16
49	EQ	G LO-MID L	INPUT17
50	EQ	G LO-MID L	INPUT18
51	EQ	G LO-MID L	INPUT19
52	EQ	G LO-MID L	INPUT20
53	EQ	G LO-MID L	INPUT21
54	EQ	G LO-MID L	INPUT22
55	EQ	G LO-MID L	INPUT23
56	EQ	G LO-MID L	INPUT24
57	NO ASSIGN		
58	NO ASSIGN		

#	Высокий	Средний	Низкий
59	NO ASSIGN		
60	NO ASSIGN		
61	NO ASSIGN		
62	NO ASSIGN		
63	NO ASSIGN		
64	EQ	F LO-MID	INPUT1
65	EQ	F LO-MID	INPUT2
66	EQ	F LO-MID	INPUT3
67	EQ	F LO-MID	INPUT4
68	EQ	F LO-MID	INPUT5
69	EQ	F LO-MID	INPUT6
70	EQ	F LO-MID	INPUT7
71	EQ	F LO-MID	INPUT8
72	EQ	F LO-MID	INPUT9
73	EQ	F LO-MID	INPUT10
74	EQ	F LO-MID	INPUT11
75	EQ	F LO-MID	INPUT12
76	EQ	F LO-MID	INPUT13
77	EQ	F LO-MID	INPUT14
78	EQ	F LO-MID	INPUT15
79	EQ	F LO-MID	INPUT16
80	EQ	F LO-MID	INPUT17
81	EQ	F LO-MID	INPUT18
82	EQ	F LO-MID	INPUT19
83	EQ	F LO-MID	INPUT20
84	EQ	F LO-MID	INPUT21
85	EQ	F LO-MID	INPUT22
86	EQ	F LO-MID	INPUT23
87	EQ	F LO-MID	INPUT24
88	NO ASSIGN		
89	EQ	Q LO-MID	INPUT1
90	EQ	Q LO-MID	INPUT2
91	EQ	Q LO-MID	INPUT3
92	EQ	Q LO-MID	INPUT4
93	EQ	Q LO-MID	INPUT5
94	EQ	Q LO-MID	INPUT6
95	EQ	Q LO-MID	INPUT7
102	EQ	Q LO-MID	INPUT8
103	EQ	Q LO-MID	INPUT9
104	EQ	Q LO-MID	INPUT10
105	EQ	Q LO-MID	INPUT11
106	EQ	Q LO-MID	INPUT12
107	EQ	Q LO-MID	INPUT13
108	EQ	Q LO-MID	INPUT14
109	EQ	Q LO-MID	INPUT15
110	EQ	Q LO-MID	INPUT16
111	EQ	Q LO-MID	INPUT17
112	EQ	Q LO-MID	INPUT18
113	EQ	Q LO-MID	INPUT19
114	EQ	Q LO-MID	INPUT20
115	EQ	Q LO-MID	INPUT21
116	EQ	Q LO-MID	INPUT22
117	EQ	Q LO-MID	INPUT23
118	EQ	Q LO-MID	INPUT24
119	NO ASSIGN		

Канал 6

#	Высокий	Средний	Низкий
0	NO ASSIGN		
1	EQ	G LO-MID H	INPUT25
2	EQ	G LO-MID H	INPUT26
3	EQ	G LO-MID H	INPUT27
4	EQ	G LO-MID H	INPUT28
5	EQ	G LO-MID H	INPUT29
6	EQ	G LO-MID H	INPUT30
7	EQ	G LO-MID H	INPUT31
8	EQ	G LO-MID H	INPUT32
9	EQ	G LO-MID H	ST-IN1
10	EQ	G LO-MID H	ST-IN2
11	EQ	G LO-MID H	ST-IN3
12	EQ	G LO-MID H	ST-IN4
13	NO ASSIGN		
14	NO ASSIGN		
15	NO ASSIGN		
16	NO ASSIGN		
17	NO ASSIGN		
18	NO ASSIGN		
19	NO ASSIGN		
20	NO ASSIGN		
21	NO ASSIGN		
22	NO ASSIGN		
23	NO ASSIGN		
24	NO ASSIGN		
25	NO ASSIGN		
26	NO ASSIGN		
27	NO ASSIGN		
28	NO ASSIGN		
29	NO ASSIGN		
30	NO ASSIGN		
31	NO ASSIGN		
32	NO ASSIGN		
33	EQ	G LO-MID L	INPUT25
34	EQ	G LO-MID L	INPUT26
35	EQ	G LO-MID L	INPUT27
36	EQ	G LO-MID L	INPUT28
37	EQ	G LO-MID L	INPUT29
38	EQ	G LO-MID L	INPUT30
39	EQ	G LO-MID L	INPUT31
40	EQ	G LO-MID L	INPUT32
41	EQ	G LO-MID L	ST-IN1
42	EQ	G LO-MID L	ST-IN2
43	EQ	G LO-MID L	ST-IN3
44	EQ	G LO-MID L	ST-IN4
45	NO ASSIGN		
46	NO ASSIGN		
47	NO ASSIGN		
48	NO ASSIGN		
49	NO ASSIGN		
50	NO ASSIGN		
51	NO ASSIGN		
52	NO ASSIGN		
53	NO ASSIGN		
54	NO ASSIGN		
55	NO ASSIGN		
56	NO ASSIGN		
57	NO ASSIGN		
58	NO ASSIGN		

#	Высокий	Средний	Низкий
59	NO ASSIGN		
60	NO ASSIGN		
61	NO ASSIGN		
62	NO ASSIGN		
63	NO ASSIGN		
64	EQ	F LO-MID	INPUT25
65	EQ	F LO-MID	INPUT26
66	EQ	F LO-MID	INPUT27
67	EQ	F LO-MID	INPUT28
68	EQ	F LO-MID	INPUT29
69	EQ	F LO-MID	INPUT30
70	EQ	F LO-MID	INPUT31
71	EQ	F LO-MID	INPUT32
72	EQ	F LO-MID	ST-IN1
73	EQ	F LO-MID	ST-IN2
74	EQ	F LO-MID	ST-IN3
75	EQ	F LO-MID	ST-IN4
76	NO ASSIGN		
77	NO ASSIGN		
78	NO ASSIGN		
79	NO ASSIGN		
80	NO ASSIGN		
81	NO ASSIGN		
82	NO ASSIGN		
83	NO ASSIGN		
84	NO ASSIGN		
85	NO ASSIGN		
86	NO ASSIGN		
87	NO ASSIGN		
88	NO ASSIGN		
89	EQ	Q LO-MID	INPUT25
90	EQ	Q LO-MID	INPUT26
91	EQ	Q LO-MID	INPUT27
92	EQ	Q LO-MID	INPUT28
93	EQ	Q LO-MID	INPUT29
94	EQ	Q LO-MID	INPUT30
95	EQ	Q LO-MID	INPUT31
102	EQ	Q LO-MID	INPUT32
103	EQ	Q LO-MID	ST-IN1
104	EQ	Q LO-MID	ST-IN2
105	EQ	Q LO-MID	ST-IN3
106	EQ	Q LO-MID	ST-IN4
107	NO ASSIGN		
108	NO ASSIGN		
109	NO ASSIGN		
110	NO ASSIGN		
111	NO ASSIGN		
112	NO ASSIGN		
113	NO ASSIGN		
114	NO ASSIGN		
115	NO ASSIGN		
116	NO ASSIGN		
117	NO ASSIGN		
118	NO ASSIGN		
119	NO ASSIGN		

Канал 7

#	Высокий	Средний	Низкий
0	NO ASSIGN		
1	EQ	G HI-MID H	INPUT1
2	EQ	G HI-MID H	INPUT2
3	EQ	G HI-MID H	INPUT3
4	EQ	G HI-MID H	INPUT4
5	EQ	G HI-MID H	INPUT5
6	EQ	G HI-MID H	INPUT6
7	EQ	G HI-MID H	INPUT7
8	EQ	G HI-MID H	INPUT8
9	EQ	G HI-MID H	INPUT9
10	EQ	G HI-MID H	INPUT10
11	EQ	G HI-MID H	INPUT11
12	EQ	G HI-MID H	INPUT12
13	EQ	G HI-MID H	INPUT13
14	EQ	G HI-MID H	INPUT14
15	EQ	G HI-MID H	INPUT15
16	EQ	G HI-MID H	INPUT16
17	EQ	G HI-MID H	INPUT17
18	EQ	G HI-MID H	INPUT18
19	EQ	G HI-MID H	INPUT19
20	EQ	G HI-MID H	INPUT20
21	EQ	G HI-MID H	INPUT21
22	EQ	G HI-MID H	INPUT22
23	EQ	G HI-MID H	INPUT23
24	EQ	G HI-MID H	INPUT24
25	NO ASSIGN		
26	NO ASSIGN		
27	NO ASSIGN		
28	NO ASSIGN		
29	NO ASSIGN		
30	NO ASSIGN		
31	NO ASSIGN		
32	NO ASSIGN		
33	EQ	G HI-MID L	INPUT1
34	EQ	G HI-MID L	INPUT2
35	EQ	G HI-MID L	INPUT3
36	EQ	G HI-MID L	INPUT4
37	EQ	G HI-MID L	INPUT5
38	EQ	G HI-MID L	INPUT6
39	EQ	G HI-MID L	INPUT7
40	EQ	G HI-MID L	INPUT8
41	EQ	G HI-MID L	INPUT9
42	EQ	G HI-MID L	INPUT10
43	EQ	G HI-MID L	INPUT11
44	EQ	G HI-MID L	INPUT12
45	EQ	G HI-MID L	INPUT13
46	EQ	G HI-MID L	INPUT14
47	EQ	G HI-MID L	INPUT15
48	EQ	G HI-MID L	INPUT16
49	EQ	G HI-MID L	INPUT17
50	EQ	G HI-MID L	INPUT18
51	EQ	G HI-MID L	INPUT19
52	EQ	G HI-MID L	INPUT20
53	EQ	G HI-MID L	INPUT21
54	EQ	G HI-MID L	INPUT22
55	EQ	G HI-MID L	INPUT23
56	EQ	G HI-MID L	INPUT24
57	NO ASSIGN		
58	NO ASSIGN		

#	Высокий	Средний	Низкий
59	NO ASSIGN		
60	NO ASSIGN		
61	NO ASSIGN		
62	NO ASSIGN		
63	NO ASSIGN		
64	EQ	F HI-MID	INPUT1
65	EQ	F HI-MID	INPUT2
66	EQ	F HI-MID	INPUT3
67	EQ	F HI-MID	INPUT4
68	EQ	F HI-MID	INPUT5
69	EQ	F HI-MID	INPUT6
70	EQ	F HI-MID	INPUT7
71	EQ	F HI-MID	INPUT8
72	EQ	F HI-MID	INPUT9
73	EQ	F HI-MID	INPUT10
74	EQ	F HI-MID	INPUT11
75	EQ	F HI-MID	INPUT12
76	EQ	F HI-MID	INPUT13
77	EQ	F HI-MID	INPUT14
78	EQ	F HI-MID	INPUT15
79	EQ	F HI-MID	INPUT16
80	EQ	F HI-MID	INPUT17
81	EQ	F HI-MID	INPUT18
82	EQ	F HI-MID	INPUT19
83	EQ	F HI-MID	INPUT20
84	EQ	F HI-MID	INPUT21
85	EQ	F HI-MID	INPUT22
86	EQ	F HI-MID	INPUT23
87	EQ	F HI-MID	INPUT24
88	NO ASSIGN		
89	EQ	Q HI-MID	INPUT1
90	EQ	Q HI-MID	INPUT2
91	EQ	Q HI-MID	INPUT3
92	EQ	Q HI-MID	INPUT4
93	EQ	Q HI-MID	INPUT5
94	EQ	Q HI-MID	INPUT6
95	EQ	Q HI-MID	INPUT7
102	EQ	Q HI-MID	INPUT8
103	EQ	Q HI-MID	INPUT9
104	EQ	Q HI-MID	INPUT10
105	EQ	Q HI-MID	INPUT11
106	EQ	Q HI-MID	INPUT12
107	EQ	Q HI-MID	INPUT13
108	EQ	Q HI-MID	INPUT14
109	EQ	Q HI-MID	INPUT15
110	EQ	Q HI-MID	INPUT16
111	EQ	Q HI-MID	INPUT17
112	EQ	Q HI-MID	INPUT18
113	EQ	Q HI-MID	INPUT19
114	EQ	Q HI-MID	INPUT20
115	EQ	Q HI-MID	INPUT21
116	EQ	Q HI-MID	INPUT22
117	EQ	Q HI-MID	INPUT23
118	EQ	Q HI-MID	INPUT24
119	NO ASSIGN		

Канал 8

#	Высокий	Средний	Низкий
0	NO ASSIGN		
1	EQ	G HI-MID H	INPUT25
2	EQ	G HI-MID H	INPUT26
3	EQ	G HI-MID H	INPUT27
4	EQ	G HI-MID H	INPUT28
5	EQ	G HI-MID H	INPUT29
6	EQ	G HI-MID H	INPUT30
7	EQ	G HI-MID H	INPUT31
8	EQ	G HI-MID H	INPUT32
9	EQ	G HI-MID H	ST-IN1
10	EQ	G HI-MID H	ST-IN2
11	EQ	G HI-MID H	ST-IN3
12	EQ	G HI-MID H	ST-IN4
13	NO ASSIGN		
14	NO ASSIGN		
15	NO ASSIGN		
16	NO ASSIGN		
17	NO ASSIGN		
18	NO ASSIGN		
19	NO ASSIGN		
20	NO ASSIGN		
21	NO ASSIGN		
22	NO ASSIGN		
23	NO ASSIGN		
24	NO ASSIGN		
25	NO ASSIGN		
26	NO ASSIGN		
27	NO ASSIGN		
28	NO ASSIGN		
29	NO ASSIGN		
30	NO ASSIGN		
31	NO ASSIGN		
32	NO ASSIGN		
33	EQ	G HI-MID L	INPUT25
34	EQ	G HI-MID L	INPUT26
35	EQ	G HI-MID L	INPUT27
36	EQ	G HI-MID L	INPUT28
37	EQ	G HI-MID L	INPUT29
38	EQ	G HI-MID L	INPUT30
39	EQ	G HI-MID L	INPUT31
40	EQ	G HI-MID L	INPUT32
41	EQ	G HI-MID L	ST-IN1
42	EQ	G HI-MID L	ST-IN2
43	EQ	G HI-MID L	ST-IN3
44	EQ	G HI-MID L	ST-IN4
45	NO ASSIGN		
46	NO ASSIGN		
47	NO ASSIGN		
48	NO ASSIGN		
49	NO ASSIGN		
50	NO ASSIGN		
51	NO ASSIGN		
52	NO ASSIGN		
53	NO ASSIGN		
54	NO ASSIGN		
55	NO ASSIGN		
56	NO ASSIGN		
57	NO ASSIGN		
58	NO ASSIGN		

#	Высокий	Средний	Низкий
59	NO ASSIGN		
60	NO ASSIGN		
61	NO ASSIGN		
62	NO ASSIGN		
63	NO ASSIGN		
64	EQ	F HI-MID	INPUT25
65	EQ	F HI-MID	INPUT26
66	EQ	F HI-MID	INPUT27
67	EQ	F HI-MID	INPUT28
68	EQ	F HI-MID	INPUT29
69	EQ	F HI-MID	INPUT30
70	EQ	F HI-MID	INPUT31
71	EQ	F HI-MID	INPUT32
72	EQ	F HI-MID	ST-IN1
73	EQ	F HI-MID	ST-IN2
74	EQ	F HI-MID	ST-IN3
75	EQ	F HI-MID	ST-IN4
76	NO ASSIGN		
77	NO ASSIGN		
78	NO ASSIGN		
79	NO ASSIGN		
80	NO ASSIGN		
81	NO ASSIGN		
82	NO ASSIGN		
83	NO ASSIGN		
84	NO ASSIGN		
85	NO ASSIGN		
86	NO ASSIGN		
87	NO ASSIGN		
88	NO ASSIGN		
89	EQ	Q HI-MID	INPUT25
90	EQ	Q HI-MID	INPUT26
91	EQ	Q HI-MID	INPUT27
92	EQ	Q HI-MID	INPUT28
93	EQ	Q HI-MID	INPUT29
94	EQ	Q HI-MID	INPUT30
95	EQ	Q HI-MID	INPUT31
102	EQ	Q HI-MID	INPUT32
103	EQ	Q HI-MID	ST-IN1
104	EQ	Q HI-MID	ST-IN2
105	EQ	Q HI-MID	ST-IN3
106	EQ	Q HI-MID	ST-IN4
107	NO ASSIGN		
108	NO ASSIGN		
109	NO ASSIGN		
110	NO ASSIGN		
111	NO ASSIGN		
112	NO ASSIGN		
113	NO ASSIGN		
114	NO ASSIGN		
115	NO ASSIGN		
116	NO ASSIGN		
117	NO ASSIGN		
118	NO ASSIGN		
119	NO ASSIGN		

Канал 9

#	Высокий	Средний	Низкий
0	NO ASSIGN		
1	EQ	G HIGH H	INPUT1
2	EQ	G HIGH H	INPUT2
3	EQ	G HIGH H	INPUT3
4	EQ	G HIGH H	INPUT4
5	EQ	G HIGH H	INPUT5
6	EQ	G HIGH H	INPUT6
7	EQ	G HIGH H	INPUT7
8	EQ	G HIGH H	INPUT8
9	EQ	G HIGH H	INPUT9
10	EQ	G HIGH H	INPUT10
11	EQ	G HIGH H	INPUT11
12	EQ	G HIGH H	INPUT12
13	EQ	G HIGH H	INPUT13
14	EQ	G HIGH H	INPUT14
15	EQ	G HIGH H	INPUT15
16	EQ	G HIGH H	INPUT16
17	EQ	G HIGH H	INPUT17
18	EQ	G HIGH H	INPUT18
19	EQ	G HIGH H	INPUT19
20	EQ	G HIGH H	INPUT20
21	EQ	G HIGH H	INPUT21
22	EQ	G HIGH H	INPUT22
23	EQ	G HIGH H	INPUT23
24	EQ	G HIGH H	INPUT24
25	NO ASSIGN		
26	NO ASSIGN		
27	NO ASSIGN		
28	NO ASSIGN		
29	NO ASSIGN		
30	NO ASSIGN		
31	NO ASSIGN		
32	NO ASSIGN		
33	EQ	G HIGH L	INPUT1
34	EQ	G HIGH L	INPUT2
35	EQ	G HIGH L	INPUT3
36	EQ	G HIGH L	INPUT4
37	EQ	G HIGH L	INPUT5
38	EQ	G HIGH L	INPUT6
39	EQ	G HIGH L	INPUT7
40	EQ	G HIGH L	INPUT8
41	EQ	G HIGH L	INPUT9
42	EQ	G HIGH L	INPUT10
43	EQ	G HIGH L	INPUT11
44	EQ	G HIGH L	INPUT12
45	EQ	G HIGH L	INPUT13
46	EQ	G HIGH L	INPUT14
47	EQ	G HIGH L	INPUT15
48	EQ	G HIGH L	INPUT16
49	EQ	G HIGH L	INPUT17
50	EQ	G HIGH L	INPUT18
51	EQ	G HIGH L	INPUT19
52	EQ	G HIGH L	INPUT20
53	EQ	G HIGH L	INPUT21
54	EQ	G HIGH L	INPUT22
55	EQ	G HIGH L	INPUT23
56	EQ	G HIGH L	INPUT24
57	NO ASSIGN		
58	NO ASSIGN		

#	Высокий	Средний	Низкий
59	NO ASSIGN		
60	NO ASSIGN		
61	NO ASSIGN		
62	NO ASSIGN		
63	NO ASSIGN		
64	EQ	F HIGH	INPUT1
65	EQ	F HIGH	INPUT2
66	EQ	F HIGH	INPUT3
67	EQ	F HIGH	INPUT4
68	EQ	F HIGH	INPUT5
69	EQ	F HIGH	INPUT6
70	EQ	F HIGH	INPUT7
71	EQ	F HIGH	INPUT8
72	EQ	F HIGH	INPUT9
73	EQ	F HIGH	INPUT10
74	EQ	F HIGH	INPUT11
75	EQ	F HIGH	INPUT12
76	EQ	F HIGH	INPUT13
77	EQ	F HIGH	INPUT14
78	EQ	F HIGH	INPUT15
79	EQ	F HIGH	INPUT16
80	EQ	F HIGH	INPUT17
81	EQ	F HIGH	INPUT18
82	EQ	F HIGH	INPUT19
83	EQ	F HIGH	INPUT20
84	EQ	F HIGH	INPUT21
85	EQ	F HIGH	INPUT22
86	EQ	F HIGH	INPUT23
87	EQ	F HIGH	INPUT24
88	NO ASSIGN		
89	EQ	Q HIGH	INPUT1
90	EQ	Q HIGH	INPUT2
91	EQ	Q HIGH	INPUT3
92	EQ	Q HIGH	INPUT4
93	EQ	Q HIGH	INPUT5
94	EQ	Q HIGH	INPUT6
95	EQ	Q HIGH	INPUT7
102	EQ	Q HIGH	INPUT8
103	EQ	Q HIGH	INPUT9
104	EQ	Q HIGH	INPUT10
105	EQ	Q HIGH	INPUT11
106	EQ	Q HIGH	INPUT12
107	EQ	Q HIGH	INPUT13
108	EQ	Q HIGH	INPUT14
109	EQ	Q HIGH	INPUT15
110	EQ	Q HIGH	INPUT16
111	EQ	Q HIGH	INPUT17
112	EQ	Q HIGH	INPUT18
113	EQ	Q HIGH	INPUT19
114	EQ	Q HIGH	INPUT20
115	EQ	Q HIGH	INPUT21
116	EQ	Q HIGH	INPUT22
117	EQ	Q HIGH	INPUT23
118	EQ	Q HIGH	INPUT24
119	NO ASSIGN		

Канал 10

#	Высокий	Средний	Низкий
0	NO ASSIGN		
1	EQ	G HIGH H	INPUT25
2	EQ	G HIGH H	INPUT26
3	EQ	G HIGH H	INPUT27
4	EQ	G HIGH H	INPUT28
5	EQ	G HIGH H	INPUT29
6	EQ	G HIGH H	INPUT30
7	EQ	G HIGH H	INPUT31
8	EQ	G HIGH H	INPUT32
9	EQ	G HIGH H	ST-IN1
10	EQ	G HIGH H	ST-IN2
11	EQ	G HIGH H	ST-IN3
12	EQ	G HIGH H	ST-IN4
13	NO ASSIGN		
14	NO ASSIGN		
15	NO ASSIGN		
16	NO ASSIGN		
17	NO ASSIGN		
18	NO ASSIGN		
19	NO ASSIGN		
20	NO ASSIGN		
21	NO ASSIGN		
22	NO ASSIGN		
23	NO ASSIGN		
24	NO ASSIGN		
25	NO ASSIGN		
26	NO ASSIGN		
27	NO ASSIGN		
28	NO ASSIGN		
29	NO ASSIGN		
30	NO ASSIGN		
31	NO ASSIGN		
32	NO ASSIGN		
33	EQ	G HIGH L	INPUT25
34	EQ	G HIGH L	INPUT26
35	EQ	G HIGH L	INPUT27
36	EQ	G HIGH L	INPUT28
37	EQ	G HIGH L	INPUT29
38	EQ	G HIGH L	INPUT30
39	EQ	G HIGH L	INPUT31
40	EQ	G HIGH L	INPUT32
41	EQ	G HIGH L	ST-IN1
42	EQ	G HIGH L	ST-IN2
43	EQ	G HIGH L	ST-IN3
44	EQ	G HIGH L	ST-IN4
45	NO ASSIGN		
46	NO ASSIGN		
47	NO ASSIGN		
48	NO ASSIGN		
49	NO ASSIGN		
50	NO ASSIGN		
51	NO ASSIGN		
52	NO ASSIGN		
53	NO ASSIGN		
54	NO ASSIGN		
55	NO ASSIGN		
56	NO ASSIGN		
57	NO ASSIGN		
58	NO ASSIGN		

#	Высокий	Средний	Низкий
59	NO ASSIGN		
60	NO ASSIGN		
61	NO ASSIGN		
62	NO ASSIGN		
63	NO ASSIGN		
64	EQ	F HIGH	INPUT25
65	EQ	F HIGH	INPUT26
66	EQ	F HIGH	INPUT27
67	EQ	F HIGH	INPUT28
68	EQ	F HIGH	INPUT29
69	EQ	F HIGH	INPUT30
70	EQ	F HIGH	INPUT31
71	EQ	F HIGH	INPUT32
72	EQ	F HIGH	ST-IN1
73	EQ	F HIGH	ST-IN2
74	EQ	F HIGH	ST-IN3
75	EQ	F HIGH	ST-IN4
76	NO ASSIGN		
77	NO ASSIGN		
78	NO ASSIGN		
79	NO ASSIGN		
80	NO ASSIGN		
81	NO ASSIGN		
82	NO ASSIGN		
83	NO ASSIGN		
84	NO ASSIGN		
85	NO ASSIGN		
86	NO ASSIGN		
87	NO ASSIGN		
88	NO ASSIGN		
89	EQ	Q HIGH	INPUT25
90	EQ	Q HIGH	INPUT26
91	EQ	Q HIGH	INPUT27
92	EQ	Q HIGH	INPUT28
93	EQ	Q HIGH	INPUT29
94	EQ	Q HIGH	INPUT30
95	EQ	Q HIGH	INPUT31
102	EQ	Q HIGH	INPUT32
103	EQ	Q HIGH	ST-IN1
104	EQ	Q HIGH	ST-IN2
105	EQ	Q HIGH	ST-IN3
106	EQ	Q HIGH	ST-IN4
107	NO ASSIGN		
108	NO ASSIGN		
109	NO ASSIGN		
110	NO ASSIGN		
111	NO ASSIGN		
112	NO ASSIGN		
113	NO ASSIGN		
114	NO ASSIGN		
115	NO ASSIGN		
116	NO ASSIGN		
117	NO ASSIGN		
118	NO ASSIGN		
119	NO ASSIGN		

Канал 11

#	Высокий	Средний	Низкий
0	NO ASSIGN		
1	EQ	ATT H	INPUT1
2	EQ	ATT H	INPUT2
3	EQ	ATT H	INPUT3
4	EQ	ATT H	INPUT4
5	EQ	ATT H	INPUT5
6	EQ	ATT H	INPUT6
7	EQ	ATT H	INPUT7
8	EQ	ATT H	INPUT8
9	EQ	ATT H	INPUT9
10	EQ	ATT H	INPUT10
11	EQ	ATT H	INPUT11
12	EQ	ATT H	INPUT12
13	EQ	ATT H	INPUT13
14	EQ	ATT H	INPUT14
15	EQ	ATT H	INPUT15
16	EQ	ATT H	INPUT16
17	EQ	ATT H	INPUT17
18	EQ	ATT H	INPUT18
19	EQ	ATT H	INPUT19
20	EQ	ATT H	INPUT20
21	EQ	ATT H	INPUT21
22	EQ	ATT H	INPUT22
23	EQ	ATT H	INPUT23
24	EQ	ATT H	INPUT24
25	NO ASSIGN		
26	NO ASSIGN		
27	NO ASSIGN		
28	NO ASSIGN		
29	NO ASSIGN		
30	NO ASSIGN		
31	NO ASSIGN		
32	NO ASSIGN		
33	EQ	ATT L	INPUT1
34	EQ	ATT L	INPUT2
35	EQ	ATT L	INPUT3
36	EQ	ATT L	INPUT4
37	EQ	ATT L	INPUT5
38	EQ	ATT L	INPUT6
39	EQ	ATT L	INPUT7
40	EQ	ATT L	INPUT8
41	EQ	ATT L	INPUT9
42	EQ	ATT L	INPUT10
43	EQ	ATT L	INPUT11
44	EQ	ATT L	INPUT12
45	EQ	ATT L	INPUT13
46	EQ	ATT L	INPUT14
47	EQ	ATT L	INPUT15
48	EQ	ATT L	INPUT16
49	EQ	ATT L	INPUT17
50	EQ	ATT L	INPUT18
51	EQ	ATT L	INPUT19
52	EQ	ATT L	INPUT20
53	EQ	ATT L	INPUT21
54	EQ	ATT L	INPUT22
55	EQ	ATT L	INPUT23
56	EQ	ATT L	INPUT24
57	NO ASSIGN		
58	NO ASSIGN		

#	Высокий	Средний	Низкий
59	NO ASSIGN		
60	NO ASSIGN		
61	NO ASSIGN		
62	NO ASSIGN		
63	NO ASSIGN		
64	EQ	HPF ON	INPUT1
65	EQ	HPF ON	INPUT2
66	EQ	HPF ON	INPUT3
67	EQ	HPF ON	INPUT4
68	EQ	HPF ON	INPUT5
69	EQ	HPF ON	INPUT6
70	EQ	HPF ON	INPUT7
71	EQ	HPF ON	INPUT8
72	EQ	HPF ON	INPUT9
73	EQ	HPF ON	INPUT10
74	EQ	HPF ON	INPUT11
75	EQ	HPF ON	INPUT12
76	EQ	HPF ON	INPUT13
77	EQ	HPF ON	INPUT14
78	EQ	HPF ON	INPUT15
79	EQ	HPF ON	INPUT16
80	EQ	HPF ON	INPUT17
81	EQ	HPF ON	INPUT18
82	EQ	HPF ON	INPUT19
83	EQ	HPF ON	INPUT20
84	EQ	HPF ON	INPUT21
85	EQ	HPF ON	INPUT22
86	EQ	HPF ON	INPUT23
87	EQ	HPF ON	INPUT24
88	NO ASSIGN		
89	EQ	LPF ON	INPUT1
90	EQ	LPF ON	INPUT2
91	EQ	LPF ON	INPUT3
92	EQ	LPF ON	INPUT4
93	EQ	LPF ON	INPUT5
94	EQ	LPF ON	INPUT6
95	EQ	LPF ON	INPUT7
102	EQ	LPF ON	INPUT8
103	EQ	LPF ON	INPUT9
104	EQ	LPF ON	INPUT10
105	EQ	LPF ON	INPUT11
106	EQ	LPF ON	INPUT12
107	EQ	LPF ON	INPUT13
108	EQ	LPF ON	INPUT14
109	EQ	LPF ON	INPUT15
110	EQ	LPF ON	INPUT16
111	EQ	LPF ON	INPUT17
112	EQ	LPF ON	INPUT18
113	EQ	LPF ON	INPUT19
114	EQ	LPF ON	INPUT20
115	EQ	LPF ON	INPUT21
116	EQ	LPF ON	INPUT22
117	EQ	LPF ON	INPUT23
118	EQ	LPF ON	INPUT24
119	NO ASSIGN		

Канал 12

#	Высокий	Средний	Низкий
0	NO ASSIGN		
1	EQ	ATT H	INPUT25
2	EQ	ATT H	INPUT26
3	EQ	ATT H	INPUT27
4	EQ	ATT H	INPUT28
5	EQ	ATT H	INPUT29
6	EQ	ATT H	INPUT30
7	EQ	ATT H	INPUT31
8	EQ	ATT H	INPUT32
9	EQ	ATT H	ST-IN1L
10	EQ	ATT H	ST-IN1R
11	EQ	ATT H	ST-IN2L
12	EQ	ATT H	ST-IN2R
13	EQ	ATT H	ST-IN3L
14	EQ	ATT H	ST-IN3R
15	EQ	ATT H	ST-IN4L
16	EQ	ATT H	ST-IN4R
17	NO ASSIGN		
18	NO ASSIGN		
19	NO ASSIGN		
20	NO ASSIGN		
21	NO ASSIGN		
22	NO ASSIGN		
23	NO ASSIGN		
24	NO ASSIGN		
25	NO ASSIGN		
26	NO ASSIGN		
27	NO ASSIGN		
28	NO ASSIGN		
29	NO ASSIGN		
30	NO ASSIGN		
31	NO ASSIGN		
32	NO ASSIGN		
33	EQ	ATT L	INPUT25
34	EQ	ATT L	INPUT26
35	EQ	ATT L	INPUT27
36	EQ	ATT L	INPUT28
37	EQ	ATT L	INPUT29
38	EQ	ATT L	INPUT30
39	EQ	ATT L	INPUT31
40	EQ	ATT L	INPUT32
41	EQ	ATT L	ST-IN1L
42	EQ	ATT L	ST-IN1R
43	EQ	ATT L	ST-IN2L
44	EQ	ATT L	ST-IN2R
45	EQ	ATT L	ST-IN3L
46	EQ	ATT L	ST-IN3R
47	EQ	ATT L	ST-IN4L
48	EQ	ATT L	ST-IN4R
49	NO ASSIGN		
50	NO ASSIGN		
51	NO ASSIGN		
52	NO ASSIGN		
53	NO ASSIGN		
54	NO ASSIGN		
55	NO ASSIGN		
56	NO ASSIGN		
57	NO ASSIGN		
58	NO ASSIGN		

#	Высокий	Средний	Низкий
59	NO ASSIGN		
60	NO ASSIGN		
61	NO ASSIGN		
62	NO ASSIGN		
63	NO ASSIGN		
64	EQ	HPF ON	INPUT25
65	EQ	HPF ON	INPUT26
66	EQ	HPF ON	INPUT27
67	EQ	HPF ON	INPUT28
68	EQ	HPF ON	INPUT29
69	EQ	HPF ON	INPUT30
70	EQ	HPF ON	INPUT31
71	EQ	HPF ON	INPUT32
72	EQ	HPF ON	ST-IN1
73	EQ	HPF ON	ST-IN2
74	EQ	HPF ON	ST-IN3
75	EQ	HPF ON	ST-IN4
76	NO ASSIGN		
77	NO ASSIGN		
78	NO ASSIGN		
79	NO ASSIGN		
80	NO ASSIGN		
81	NO ASSIGN		
82	NO ASSIGN		
83	NO ASSIGN		
84	NO ASSIGN		
85	NO ASSIGN		
86	NO ASSIGN		
87	NO ASSIGN		
88	NO ASSIGN		
89	EQ	LPF ON	INPUT25
90	EQ	LPF ON	INPUT26
91	EQ	LPF ON	INPUT27
92	EQ	LPF ON	INPUT28
93	EQ	LPF ON	INPUT29
94	EQ	LPF ON	INPUT30
95	EQ	LPF ON	INPUT31
102	EQ	LPF ON	INPUT32
103	EQ	LPF ON	ST-IN1
104	EQ	LPF ON	ST-IN2
105	EQ	LPF ON	ST-IN3
106	EQ	LPF ON	ST-IN4
107	NO ASSIGN		
108	NO ASSIGN		
109	NO ASSIGN		
110	NO ASSIGN		
111	NO ASSIGN		
112	NO ASSIGN		
113	NO ASSIGN		
114	NO ASSIGN		
115	NO ASSIGN		
116	NO ASSIGN		
117	NO ASSIGN		
118	NO ASSIGN		
119	NO ASSIGN		

Канал 13

#	Высокий	Средний	Низкий
0	NO ASSIGN		
1	SURROUND	LFE H	INPUT1
2	SURROUND	LFE H	INPUT2
3	SURROUND	LFE H	INPUT3
4	SURROUND	LFE H	INPUT4
5	SURROUND	LFE H	INPUT5
6	SURROUND	LFE H	INPUT6
7	SURROUND	LFE H	INPUT7
8	SURROUND	LFE H	INPUT8
9	SURROUND	LFE H	INPUT9
10	SURROUND	LFE H	INPUT10
11	SURROUND	LFE H	INPUT11
12	SURROUND	LFE H	INPUT12
13	SURROUND	LFE H	INPUT13
14	SURROUND	LFE H	INPUT14
15	SURROUND	LFE H	INPUT15
16	SURROUND	LFE H	INPUT16
17	SURROUND	LFE H	INPUT17
18	SURROUND	LFE H	INPUT18
19	SURROUND	LFE H	INPUT19
20	SURROUND	LFE H	INPUT20
21	SURROUND	LFE H	INPUT21
22	SURROUND	LFE H	INPUT22
23	SURROUND	LFE H	INPUT23
24	SURROUND	LFE H	INPUT24
25	NO ASSIGN		
26	NO ASSIGN		
27	NO ASSIGN		
28	NO ASSIGN		
29	NO ASSIGN		
30	NO ASSIGN		
31	NO ASSIGN		
32	NO ASSIGN		
33	SURROUND	LFE L	INPUT1
34	SURROUND	LFE L	INPUT2
35	SURROUND	LFE L	INPUT3
36	SURROUND	LFE L	INPUT4
37	SURROUND	LFE L	INPUT5
38	SURROUND	LFE L	INPUT6
39	SURROUND	LFE L	INPUT7
40	SURROUND	LFE L	INPUT8
41	SURROUND	LFE L	INPUT9
42	SURROUND	LFE L	INPUT10
43	SURROUND	LFE L	INPUT11
44	SURROUND	LFE L	INPUT12
45	SURROUND	LFE L	INPUT13
46	SURROUND	LFE L	INPUT14
47	SURROUND	LFE L	INPUT15
48	SURROUND	LFE L	INPUT16
49	SURROUND	LFE L	INPUT17
50	SURROUND	LFE L	INPUT18
51	SURROUND	LFE L	INPUT19
52	SURROUND	LFE L	INPUT20
53	SURROUND	LFE L	INPUT21
54	SURROUND	LFE L	INPUT22
55	SURROUND	LFE L	INPUT23
56	SURROUND	LFE L	INPUT24
57	NO ASSIGN		
58	NO ASSIGN		

#	Высокий	Средний	Низкий
59	NO ASSIGN		
60	NO ASSIGN		
61	NO ASSIGN		
62	NO ASSIGN		
63	NO ASSIGN		
64	SURROUND	DIV F	INPUT1
65	SURROUND	DIV F	INPUT2
66	SURROUND	DIV F	INPUT3
67	SURROUND	DIV F	INPUT4
68	SURROUND	DIV F	INPUT5
69	SURROUND	DIV F	INPUT6
70	SURROUND	DIV F	INPUT7
71	SURROUND	DIV F	INPUT8
72	SURROUND	DIV F	INPUT9
73	SURROUND	DIV F	INPUT10
74	SURROUND	DIV F	INPUT11
75	SURROUND	DIV F	INPUT12
76	SURROUND	DIV F	INPUT13
77	SURROUND	DIV F	INPUT14
78	SURROUND	DIV F	INPUT15
79	SURROUND	DIV F	INPUT16
80	SURROUND	DIV F	INPUT17
81	SURROUND	DIV F	INPUT18
82	SURROUND	DIV F	INPUT19
83	SURROUND	DIV F	INPUT20
84	SURROUND	DIV F	INPUT21
85	SURROUND	DIV F	INPUT22
86	SURROUND	DIV F	INPUT23
87	SURROUND	DIV F	INPUT24
88	NO ASSIGN		
89	EQ	ON	INPUT1
90	EQ	ON	INPUT2
91	EQ	ON	INPUT3
92	EQ	ON	INPUT4
93	EQ	ON	INPUT5
94	EQ	ON	INPUT6
95	EQ	ON	INPUT7
102	EQ	ON	INPUT8
103	EQ	ON	INPUT9
104	EQ	ON	INPUT10
105	EQ	ON	INPUT11
106	EQ	ON	INPUT12
107	EQ	ON	INPUT13
108	EQ	ON	INPUT14
109	EQ	ON	INPUT15
110	EQ	ON	INPUT16
111	EQ	ON	INPUT17
112	EQ	ON	INPUT18
113	EQ	ON	INPUT19
114	EQ	ON	INPUT20
115	EQ	ON	INPUT21
116	EQ	ON	INPUT22
117	EQ	ON	INPUT23
118	EQ	ON	INPUT24
119	NO ASSIGN		

Канал 14

#	Высокий	Средний	Низкий
0	NO ASSIGN		
1	SURROUND	LFE H	INPUT25
2	SURROUND	LFE H	INPUT26
3	SURROUND	LFE H	INPUT27
4	SURROUND	LFE H	INPUT28
5	SURROUND	LFE H	INPUT29
6	SURROUND	LFE H	INPUT30
7	SURROUND	LFE H	INPUT31
8	SURROUND	LFE H	INPUT32
9	SURROUND	LFE H	ST-IN1L
10	SURROUND	LFE H	ST-IN1R
11	SURROUND	LFE H	ST-IN2L
12	SURROUND	LFE H	ST-IN2R
13	SURROUND	LFE H	ST-IN3L
14	SURROUND	LFE H	ST-IN3R
15	SURROUND	LFE H	ST-IN4L
16	SURROUND	LFE H	ST-IN4R
17	NO ASSIGN		
18	NO ASSIGN		
19	NO ASSIGN		
20	NO ASSIGN		
21	NO ASSIGN		
22	NO ASSIGN		
23	NO ASSIGN		
24	NO ASSIGN		
25	NO ASSIGN		
26	NO ASSIGN		
27	NO ASSIGN		
28	NO ASSIGN		
29	NO ASSIGN		
30	NO ASSIGN		
31	NO ASSIGN		
32	NO ASSIGN		
33	SURROUND	LFE L	INPUT25
34	SURROUND	LFE L	INPUT26
35	SURROUND	LFE L	INPUT27
36	SURROUND	LFE L	INPUT28
37	SURROUND	LFE L	INPUT29
38	SURROUND	LFE L	INPUT30
39	SURROUND	LFE L	INPUT31
40	SURROUND	LFE L	INPUT32
41	SURROUND	LFE L	ST-IN1L
42	SURROUND	LFE L	ST-IN1R
43	SURROUND	LFE L	ST-IN2L
44	SURROUND	LFE L	ST-IN2R
45	SURROUND	LFE L	ST-IN3L
46	SURROUND	LFE L	ST-IN3R
47	SURROUND	LFE L	ST-IN4L
48	SURROUND	LFE L	ST-IN4R
49	NO ASSIGN		
50	NO ASSIGN		
51	NO ASSIGN		
52	NO ASSIGN		
53	NO ASSIGN		
54	NO ASSIGN		
55	NO ASSIGN		
56	NO ASSIGN		
57	NO ASSIGN		
58	NO ASSIGN		

#	Высокий	Средний	Низкий
59	NO ASSIGN		
60	NO ASSIGN		
61	NO ASSIGN		
62	NO ASSIGN		
63	NO ASSIGN		
64	SURROUND	DIV F	INPUT25
65	SURROUND	DIV F	INPUT26
66	SURROUND	DIV F	INPUT27
67	SURROUND	DIV F	INPUT28
68	SURROUND	DIV F	INPUT29
69	SURROUND	DIV F	INPUT30
70	SURROUND	DIV F	INPUT31
71	SURROUND	DIV F	INPUT32
72	SURROUND	DIV F	ST-IN1L
73	SURROUND	DIV F	ST-IN1R
74	SURROUND	DIV F	ST-IN2L
75	SURROUND	DIV F	ST-IN2R
76	SURROUND	DIV F	ST-IN3L
77	SURROUND	DIV F	ST-IN3R
78	SURROUND	DIV F	ST-IN4L
79	SURROUND	DIV F	ST-IN4R
80	NO ASSIGN		
81	NO ASSIGN		
82	NO ASSIGN		
83	NO ASSIGN		
84	NO ASSIGN		
85	NO ASSIGN		
86	NO ASSIGN		
87	NO ASSIGN		
88	NO ASSIGN		
89	EQ	ON	INPUT25
90	EQ	ON	INPUT26
91	EQ	ON	INPUT27
92	EQ	ON	INPUT28
93	EQ	ON	INPUT29
94	EQ	ON	INPUT30
95	EQ	ON	INPUT31
102	EQ	ON	INPUT32
103	EQ	ON	ST-IN1
104	EQ	ON	ST-IN2
105	EQ	ON	ST-IN3
106	EQ	ON	ST-IN4
107	NO ASSIGN		
108	NO ASSIGN		
109	NO ASSIGN		
110	NO ASSIGN		
111	NO ASSIGN		
112	NO ASSIGN		
113	NO ASSIGN		
114	NO ASSIGN		
115	NO ASSIGN		
116	NO ASSIGN		
117	NO ASSIGN		
118	NO ASSIGN		
119	NO ASSIGN		

Канал 15

#	Высокий	Средний	Низкий
0	NO ASSIGN		
1	SURROUND	LR	INPUT1
2	SURROUND	LR	INPUT2
3	SURROUND	LR	INPUT3
4	SURROUND	LR	INPUT4
5	SURROUND	LR	INPUT5
6	SURROUND	LR	INPUT6
7	SURROUND	LR	INPUT7
8	SURROUND	LR	INPUT8
9	SURROUND	LR	INPUT9
10	SURROUND	LR	INPUT10
11	SURROUND	LR	INPUT11
12	SURROUND	LR	INPUT12
13	SURROUND	LR	INPUT13
14	SURROUND	LR	INPUT14
15	SURROUND	LR	INPUT15
16	SURROUND	LR	INPUT16
17	SURROUND	LR	INPUT17
18	SURROUND	LR	INPUT18
19	SURROUND	LR	INPUT19
20	SURROUND	LR	INPUT20
21	SURROUND	LR	INPUT21
22	SURROUND	LR	INPUT22
23	SURROUND	LR	INPUT23
24	SURROUND	LR	INPUT24
25	NO ASSIGN		
26	NO ASSIGN		
27	NO ASSIGN		
28	NO ASSIGN		
29	NO ASSIGN		
30	NO ASSIGN		
31	NO ASSIGN		
32	NO ASSIGN		
33	SURROUND	FR	INPUT1
34	SURROUND	FR	INPUT2
35	SURROUND	FR	INPUT3
36	SURROUND	FR	INPUT4
37	SURROUND	FR	INPUT5
38	SURROUND	FR	INPUT6
39	SURROUND	FR	INPUT7
40	SURROUND	FR	INPUT8
41	SURROUND	FR	INPUT9
42	SURROUND	FR	INPUT10
43	SURROUND	FR	INPUT11
44	SURROUND	FR	INPUT12
45	SURROUND	FR	INPUT13
46	SURROUND	FR	INPUT14
47	SURROUND	FR	INPUT15
48	SURROUND	FR	INPUT16
49	SURROUND	FR	INPUT17
50	SURROUND	FR	INPUT18
51	SURROUND	FR	INPUT19
52	SURROUND	FR	INPUT20
53	SURROUND	FR	INPUT21
54	SURROUND	FR	INPUT22
55	SURROUND	FR	INPUT23
56	SURROUND	FR	INPUT24
57	NO ASSIGN		
58	NO ASSIGN		

#	Высокий	Средний	Низкий
59	NO ASSIGN		
60	NO ASSIGN		
61	NO ASSIGN		
62	NO ASSIGN		
63	NO ASSIGN		
64	SURROUND	WIDTH	INPUT1
65	SURROUND	WIDTH	INPUT2
66	SURROUND	WIDTH	INPUT3
67	SURROUND	WIDTH	INPUT4
68	SURROUND	WIDTH	INPUT5
69	SURROUND	WIDTH	INPUT6
70	SURROUND	WIDTH	INPUT7
71	SURROUND	WIDTH	INPUT8
72	SURROUND	WIDTH	INPUT9
73	SURROUND	WIDTH	INPUT10
74	SURROUND	WIDTH	INPUT11
75	SURROUND	WIDTH	INPUT12
76	SURROUND	WIDTH	INPUT13
77	SURROUND	WIDTH	INPUT14
78	SURROUND	WIDTH	INPUT15
79	SURROUND	WIDTH	INPUT16
80	SURROUND	WIDTH	INPUT17
81	SURROUND	WIDTH	INPUT18
82	SURROUND	WIDTH	INPUT19
83	SURROUND	WIDTH	INPUT20
84	SURROUND	WIDTH	INPUT21
85	SURROUND	WIDTH	INPUT22
86	SURROUND	WIDTH	INPUT23
87	SURROUND	WIDTH	INPUT24
88	NO ASSIGN		
89	SURROUND	DEPTH	INPUT1
90	SURROUND	DEPTH	INPUT2
91	SURROUND	DEPTH	INPUT3
92	SURROUND	DEPTH	INPUT4
93	SURROUND	DEPTH	INPUT5
94	SURROUND	DEPTH	INPUT6
95	SURROUND	DEPTH	INPUT7
102	SURROUND	DEPTH	INPUT8
103	SURROUND	DEPTH	INPUT9
104	SURROUND	DEPTH	INPUT10
105	SURROUND	DEPTH	INPUT11
106	SURROUND	DEPTH	INPUT12
107	SURROUND	DEPTH	INPUT13
108	SURROUND	DEPTH	INPUT14
109	SURROUND	DEPTH	INPUT15
110	SURROUND	DEPTH	INPUT16
111	SURROUND	DEPTH	INPUT17
112	SURROUND	DEPTH	INPUT18
113	SURROUND	DEPTH	INPUT19
114	SURROUND	DEPTH	INPUT20
115	SURROUND	DEPTH	INPUT21
116	SURROUND	DEPTH	INPUT22
117	SURROUND	DEPTH	INPUT23
118	SURROUND	DEPTH	INPUT24
119	NO ASSIGN		

Канал 16

#	Высокий	Средний	Низкий
0	NO ASSIGN		
1	SURROUND	LR	INPUT25
2	SURROUND	LR	INPUT26
3	SURROUND	LR	INPUT27
4	SURROUND	LR	INPUT28
5	SURROUND	LR	INPUT29
6	SURROUND	LR	INPUT30
7	SURROUND	LR	INPUT31
8	SURROUND	LR	INPUT32
9	SURROUND	LR	ST-IN1L
10	SURROUND	LR	ST-IN1R
11	SURROUND	LR	ST-IN2L
12	SURROUND	LR	ST-IN2R
13	SURROUND	LR	ST-IN3L
14	SURROUND	LR	ST-IN3R
15	SURROUND	LR	ST-IN4L
16	SURROUND	LR	ST-IN4R
17	NO ASSIGN		
18	NO ASSIGN		
19	NO ASSIGN		
20	NO ASSIGN		
21	NO ASSIGN		
22	NO ASSIGN		
23	NO ASSIGN		
24	NO ASSIGN		
25	NO ASSIGN		
26	NO ASSIGN		
27	NO ASSIGN		
28	NO ASSIGN		
29	NO ASSIGN		
30	NO ASSIGN		
31	NO ASSIGN		
32	NO ASSIGN		
33	SURROUND	FR	INPUT25
34	SURROUND	FR	INPUT26
35	SURROUND	FR	INPUT27
36	SURROUND	FR	INPUT28
37	SURROUND	FR	INPUT29
38	SURROUND	FR	INPUT30
39	SURROUND	FR	INPUT31
40	SURROUND	FR	INPUT32
41	SURROUND	FR	ST-IN1L
42	SURROUND	FR	ST-IN1R
43	SURROUND	FR	ST-IN2L
44	SURROUND	FR	ST-IN2R
45	SURROUND	FR	ST-IN3L
46	SURROUND	FR	ST-IN3R
47	SURROUND	FR	ST-IN4L
48	SURROUND	FR	ST-IN4R
49	NO ASSIGN		
50	NO ASSIGN		
51	NO ASSIGN		
52	NO ASSIGN		
53	NO ASSIGN		
54	NO ASSIGN		
55	NO ASSIGN		
56	NO ASSIGN		
57	NO ASSIGN		
58	NO ASSIGN		

#	Высокий	Средний	Низкий
59	NO ASSIGN		
60	NO ASSIGN		
61	NO ASSIGN		
62	NO ASSIGN		
63	NO ASSIGN		
64	SURROUND	WIDTH	INPUT25
65	SURROUND	WIDTH	INPUT26
66	SURROUND	WIDTH	INPUT27
67	SURROUND	WIDTH	INPUT28
68	SURROUND	WIDTH	INPUT29
69	SURROUND	WIDTH	INPUT30
70	SURROUND	WIDTH	INPUT31
71	SURROUND	WIDTH	INPUT32
72	SURROUND	WIDTH	ST-IN1L
73	SURROUND	WIDTH	ST-IN1R
74	SURROUND	WIDTH	ST-IN2L
75	SURROUND	WIDTH	ST-IN2R
76	SURROUND	WIDTH	ST-IN3L
77	SURROUND	WIDTH	ST-IN3R
78	SURROUND	WIDTH	ST-IN4L
79	SURROUND	WIDTH	ST-IN4R
80	NO ASSIGN		
81	NO ASSIGN		
82	NO ASSIGN		
83	NO ASSIGN		
84	NO ASSIGN		
85	NO ASSIGN		
86	NO ASSIGN		
87	NO ASSIGN		
88	NO ASSIGN		
89	SURROUND	DEPTH	INPUT25
90	SURROUND	DEPTH	INPUT26
91	SURROUND	DEPTH	INPUT27
92	SURROUND	DEPTH	INPUT28
93	SURROUND	DEPTH	INPUT29
94	SURROUND	DEPTH	INPUT30
95	SURROUND	DEPTH	INPUT31
102	SURROUND	DEPTH	INPUT32
103	SURROUND	DEPTH	ST-IN1L
104	SURROUND	DEPTH	ST-IN1R
105	SURROUND	DEPTH	ST-IN2L
106	SURROUND	DEPTH	ST-IN2R
107	SURROUND	DEPTH	ST-IN3L
108	SURROUND	DEPTH	ST-IN3R
109	SURROUND	DEPTH	ST-IN4L
110	SURROUND	DEPTH	ST-IN4R
111	NO ASSIGN		
112	NO ASSIGN		
113	NO ASSIGN		
114	NO ASSIGN		
115	NO ASSIGN		
116	NO ASSIGN		
117	NO ASSIGN		
118	NO ASSIGN		
119	NO ASSIGN		

Формат MIDI данных

1. ФОРМАТ ДАННЫХ

1.1 СООБЩЕНИЕ ПО MIDI-КАНАЛУ

Команда	rx/tx	Функция
8n NOTE OFF	rx	Control the internal effects
9n NOTE ON	rx	Control the internal effects
Bn CONTROL CHANGE	rx/tx	Control parameters
Cn PROGRAM CHANGE	rx/tx	Switch scene memories

1.2 ОБЩЕСИСТЕМНОЕ СООБЩЕНИЕ

Команда	rx/tx	Функция
F1 MIDI TIME CODE QUARTER FRAME	rx	MTC

1.3 СООБЩЕНИЕ О MIDI-СИНХРОНИЗАЦИИ СИСТЕМЫ

Команда	rx/tx	Функция
F8 TIMING CLOCK	rx	MIDI clock
FE ACTIVE SENSING	rx	Check MIDI cable connections
FF RESET	rx	Clear running status

1.4 СПЕЦИАЛЬНОЕ СООБЩЕНИЕ

1.4.1 Специальное сообщение о MIDI-синхронизации системы

Команда	rx/tx	Функция
F0 7F dd 06 ... F7 MMC COMMAND	tx	MMC command
F0 7F dd 07 ... F7 MMC RESPONSE	rx	MMC response
F0 7F dd 01 ... F7 MIDI TIME CODE	rx	MTC full message

1.4.2 Специальное системное сообщение

1.4.2.1 Пересылка массива данных в память внешнего запоминающего устройства

Команда	rx/tx	Функция
F0 43 0n 7E ... F7 BULK DUMP DATA	rx/tx	BULK DUMP DATA
F0 43 2n 7E ... F7 BULK DUMP REQUEST	rx/tx	BULK DUMP REQUEST

Следующие категории массива данных используются в 01V96.

Имя данных	rx/tx	Функция
'm'	tx/rx	Scene Memory & Request (compressed data)
'S'	tx/rx	Setup Memory & Request
'L'	tx/rx	User defined MIDI remote & Request
'V'	tx/rx	User defined keys & Request
'U'	tx/rx	User assignable layer & Request
'C'	tx/rx	Control change table & Request
'P'	tx/rx	Program change table & Request
'Q'	tx/rx	Equalizer library & Request
'Y'	tx/rx	Compressor library & Request
'G'	tx/rx	Gate library & Request
'E'	tx/rx	Effect library & Request
'H'	tx/rx	Channel library & Request
'R'	tx/rx	Input patch library & Request
'O'	tx/rx	Output patch library & Request
'N'	tx/rx	Plug-in Effect Card Data & Request

1.4.2.2 КОРРЕКЦИЯ ПАРАМЕТРОВ

Команда	rx/tx	Функция
F0 43 1n 3E 0D ... F7 PARAMETER CHANGE	rx/tx	01V96-specific parameter change
F0 43 3n 3E 0D ... F7 PARAMETER REQUEST	rx/tx	01V96-specific parameter change
F0 43 1n 3E 7F ... F7 PARAMETER CHANGE	rx/tx	General purpose digital mixer parameter change
F0 43 3n 3E 7F ... F7 PARAMETER REQUEST	rx/tx	General purpose digital mixer parameter request

Следующая категория данных изменения параметров используется в 01V96.

Тип (HEX)	rx/tx	Функция
1 (01)	tx/rx	Edit buffer
2 (02)	tx/rx	Patch data
3 (03)	tx/rx	Setup data
4 (04)	tx/rx	Backup data
16 (10)	tx/rx	Function (recall, store, title, clear)
17 (11)	rx	Function (pair, copy)
18 (12)	rx	Function (effect)
19 (13)	tx/rx	Sort table
20 (14)	tx/rx	Function (attribute, link)
32 (20)	rx	Key remote
33 (21)	tx/rx	Remote meter
34 (22)	tx/rx	Remote time counter

*'tx' указывает что данные могут быть переданы из 01V96, 'rx' указывает, что данные могут быть получены 01V96.

2. Описание формата

2.1 Отключение нот

Прием

Если [OTHER ECHO] включено, сигналы отражаются из MIDI OUT. Если [Rx CH] совпадает, сигналы принимаются и используются для управления эффектами.

STATUS	1000nnnn	8n	Note off message
DATA	0nnnnnnn	nn	Note number
	0vvvvvvv	vv	Velocity(ignored)

2.2 Включение нот

Прием

Если [OTHER ECHO] включено, сигналы отражаются из MIDI OUT. Если [Rx CH] совпадает, сигналы принимаются и используются для управления эффектами.

STATUS	1001nnnn	9n	Note on message
DATA	0nnnnnnn	nn	Note number
	0vvvvvvv	vv	Velocity(1-127:on, 0:off)

2.3 Смена режима управления

Прием

Если [Control Change ECHO] включено, сигналы отражаются из MIDI OUT. Если выбрано [TABLE], данные сигналы принимаются, если включено [Control Change Rx], и данные параметры будут контролироваться согласно настройкам [Control assign table]. Параметры, которые могут быть настроены, определяются в Списке заданных параметров смены режима управления.

Если выбрано [NRPN], сигналы принимаются, если включено [Control Change Rx] и совпадает [Rx CH], то будет регулировать параметр определенный четырьмя сообщениями NRPN контрольным числом (62h, 63h) и контрольным числом Ввода Данных (06h, 26h). Настройки параметра определяются в Списке заданных параметров смены режима управления.

Передача

Если [TABLE] выбрано, оперирование заданным параметром в [Control assign table] определит передачу данных, если [Control Change Tx] включено. Параметры, которые возможно задать указаны в Списке заданных параметров смены режима управления. Если [NRPN] выбрано, оперирование с заданным параметром обеспечит передачу данных на [Tx CH] если [Control Change Tx] включено, используя четыре сообщения NRPN контрольное число (62h, 63h) Контрольное число ввода данных (06h, 26h). Настройки параметра определены в Списке заданных параметров смены режима управления. Данные не могут быть переданы через контроль изменений на Studio Manager, поскольку нет гарантии, что содержимое таблиц совпадет. (Всегда будут использоваться сообщения об изменении параметра.)

Если [TABLE] выбрано

```
STATUS 1011nnnn Bn Control change
DATA 0nnnnnnn nn Control number (0-95, 102-119)
0vvvvvvv vv Control Value (0-127)
```

Если [NRPN] выбрано

```
STATUS 1011nnnn Bn Control change
DATA 01100010 62 NRPN LSB
0vvvvvvv vv LSB of parameter number
STATUS 1011nnnn Bn Control change *1
DATA 01100011 63 NRPN MSB
0vvvvvvv vv MSB of parameter number
STATUS 1011nnnn Bn Control change *1
DATA 00000110 06 MSB of data entry
0vvvvvvv vv MSB of parameter data
STATUS 1011nnnn Bn Control change *1
DATA 00100110 26 LSB of data entry
0vvvvvvv vv LSB of parameter data
```

*1) Второй и последующие STATUS должны быть добавлены во время передачи. Прием должен быть настроено таким образом, чтобы он происходил независимо от наличия STATUS.

2.4 ИЗМЕНЕНИЕ ПРОГРАММЫ

Прием

Если [Program Change ECHO] включено, сигналы отражаются от MIDI OUT.

Если [Program Change RX] включено и [Rx CH] совпадает, эти сообщения будут получены. Однако, если [OMNI] включено, они будут получены независимо от канала. Когда принимается сообщение, Память сцены будет вызвана согласно настройкам [Program Change Table].

Передача

Если [Program Change TX] включено, это сообщение передается согласно настройкам [Program Change Table] по [Tx CH] каналу, когда память сцены вызывается.

Если вызванная сцена была приписана к более чем одному номеру программы, то будет передан нижний номер программы. Передача на Studio Manager с использованием сообщений Изменения программы не будет осуществляться, поскольку нет гарантии, что содержимое таблиц совпадет. (Всегда будет использоваться коррекция параметров.)

```
STATUS 1100nnnn Cn Program change
DATA 0nnnnnnn nn Program number (0-127)
```

2.5 ТАЙМЕР

Прием

Используется для регулировки эффектов. Сообщение передается 24 раза на четверть ноты.

```
STATUS 11111000 F8 Timing clock
```

2.6 ДИНАМИЧЕСКОЕ ИЗМЕРЕНИЕ

Прием

При получении сообщения, сбой получения любого сообщения в течение 400 мс и больше приведет к инициализации MIDI передачи, например очисткой Running Status (текущий статус).

```
STATUS 11111110 FE Active sensing
```

2.7 СБРОС СИСТЕМЫ

Прием

Когда сообщение получено, MIDI коммуникации будут сброшены, например очисткой Running Status

```
STATUS 11111111 FF System reset
```

2.8 СПЕЦИАЛЬНОЕ СИСТЕМНОЕ СООБЩЕНИЕ

2.8.1 РЕГУЛИРОВКА MIDI ПРИБОРА MIDI MACHINE CONTROL (MMC)

Эти сообщения передаются при работе секции Machine Control 01V96. За получением дополнительной информации см технические характеристики MMC.

2.8.2 ДАМП ПАМЯТИ

Это сообщение принимает или отправляет содержимое, хранимое в различных видах памяти 01V96. Базовый формат следующий.

Для данных дампа (DUMP DATA)

```
F0 43 0n 7E cc cc <Model ID> tt mm mm [Data ...] cs F7
```

Для запроса передачи данных (DUMP REQUEST)

```
F0 43 2n 7E <Model ID> tt mm mm F7
```

```
n Device Number
cc cc DATA COUNT (the number of bytes that follow this, ending before the checksum)
4C 4D 20 20 38 43 39 33 Model ID
tt DATA TYPE
mm mm DATA NUMBER
cs CHECK SUM
```

Уникальный заголовок (Model ID) используется для определения того, является ли устройство 01V96. CHECK SUM получается при сложении байтов следующих за BYTE COUNT (LOW) и заканчивается перед получением CHECK SUM, принимая бинарное дополнение данной суммы, и устанавливая бит 7 на 0.

CHECK SUM = (-sum) &0x7F

Прием

Это сообщение принимается, если [Bulk RX] включено и [Rx CH] соответствует обозначению устройства включенному в SUB STATUS.

Когда дамп памяти принимается, это немедленно записывается в специальную память.

Когда запрос дампа памяти принимается, дамп памяти немедленно передается.

Передача

Это сообщение передается на [Tx CH] ключевыми операциями на экране [MIDI]-[BULK DUMP]

Дамп памяти передается на [Rx CH] в ответ на запрос дампа памяти. База данных обрабатывается конвертированием семи слов в 8-битных данных в восемь слов 7-битных данных

Конвертирование фактических данных в массив данных

```
d[0~6]: actual data
b[0~7]: bulk data
b[0] = 0;
for( I=0; I<7; I++){
    if( d[I]&0x80){
        b[0] |= 1<<(6-I);
    }
    b[I+1] = d[I]&0x7F;
}
```

Восстановление фактических данных в массив данных

```
d[0~6]: actual data
b[0~7]: bulk data
for( I=0; I<7; I++){
    b[0] <=<= I;
    d[I] = b[I+1]+(0x80&b[0]);
}
```

2.8.2.1 Формат полного дампа памяти сцены (сжатие)

01V96 может принимать и передавать память сцены в сжатой форме.

```
STATUS 11110000 F0 System exclusive message
ID No. 01000011 43 Manufacture's ID number (YAMAHA)
SUB STATUS 0000nnnn 0n n=0-15 (Device number=MIDI Channel)
FORMAT No. 01111110 7E Universal bulk dump
COUNT HIGH 0ccccccc ch data count = ch * 128 + cl
COUNT LOW 0ccccccc cl
01001100 4C 'L'
01001101 4D 'M'
00100000 20 ''
00100000 20 ''
00111000 38 '8'
01000011 43 'C'
00111001 39 '9'
00110011 33 '3'
DATA NAME 01101101 6D 'm'
0mmmmmmm mh m=0-99, 256, 8192(Scene0-99, EDIT BUFFER, UNDO)
0mmmmmmm ml Receive is effective 1-99, 256, 8192
```

```

BLOCK INFO. 0ttttttt tt total block number(minimum number is 0)
              0bbbbbbb bb current block number(0-total block number)
DATA         0dddddss ds Scene data of block[bb]
              :
              :
              0dddddss de
CHECK SUM    0eeeeeee ee ee=(Invert('L'+...+de)+1)&0x7F
EOX         11110111 F7 End of exclusive
    
```

2.8.2.2 Формат запроса дампа памяти сцены (сжатие)

Второй и третий DATA NAME байт указывают запрошенный номер сцены. Если 256, данные Edit Buffer (буфера редактирования) будут занесены в дамп. Если 8192, данные Undo Buffer будут занесены в дамп.

```

STATUS      11110000 F0 System exclusive message
ID No.      01000011 43 Manufacture's ID number (YAMAHA)
SUB STATUS  0010nnnn 2n n=0-15 (Device number=MIDI Channel)
FORMAT No.  01111110 7E Universal bulk dump
              01001100 4C 'L'
              01001101 4D 'M'
              00100000 20 ''
              00100000 20 ''
              00111000 38 '8'
              01000011 43 'C'
              00111001 39 '9'
              00110011 33 '3'
DATA NAME   01101101 6D 'm'
              0mmmmmmmm mh m=0-99, 256, 8192(Scene0-99, EDIT
              BUFFER, UNDO)
              0mmmmmmmm m1
EOX         11110111 F7 End of exclusive
    
```

2.8.2.3 Настройка формата дампа памяти

Для настройки памяти 01V96, данные дампа памяти, отличные от User Define MIDI Remote, User Defined Keys, User Assignable Layer, Control Change Table (таблица контроля изменения), and Program Change Table (таблица программных изменений).

```

STATUS      11110000 F0 System exclusive message
ID No.      01000011 43 Manufacture's ID number (YAMAHA)
SUB STATUS  0000nnnn 0n n=0-15 (Device number=MIDI Channel)
FORMAT No.  01111110 7E Universal bulk dump
COUNT HIGH 0ccccccc ch data count = ch * 128 + cl
COUNT LOW  0ccccccc cl
              01001100 4C 'L'
              01001101 4D 'M'
              00100000 20 ''
              00100000 20 ''
              00111000 38 '8'
              01000011 43 'C'
              00111001 39 '9'
              00110011 33 '3'
DATA NAME   01010011 53 'S'
              00000010 02
              00000000 00 No.256 = Current
BLOCK INFO. 0ttttttt tt total block number(minimum number is 0)
              0bbbbbbb bb current block number(0-total block number)
DATA         0dddddss ds Setup data of block[bb]
              :
              :
              0dddddss de
CHECK SUM    0eeeeeee ee ee=(Invert('L'+...+de)+1)&0x7F
EOX         11110111 F7 End of exclusive
    
```

2.8.2.4 Настройка формата запроса дампа памяти

```

STATUS      11110000 F0 System exclusive message
ID No.      01000011 43 Manufacture's ID number (YAMAHA)
SUB STATUS  0010nnnn 2n n=0-15 (Device number=MIDI Channel)
FORMAT No.  01111110 7E Universal bulk dump
              01001100 4C 'L'
              01001101 4D 'M'
              00100000 20 ''
              00100000 20 ''
              00111000 38 '8'
    
```

```

              01000011 43 'C'
              00111001 39 '9'
              00110011 33 '3'
DATA NAME   01010011 53 'S'
              00000010 02
              00000000 00 No.256 = Current
EOX         11110111 F7 End of exclusive
    
```

2.8.2.5 Удаленный MIDI формат дампа памяти, определяемый пользователем

Второй и третий DATA NAME байт указывают на номер банка. Учитывайте, что в некоторых случаях будет изменено назначение передачи, если используется тот же самый банк.

```

STATUS      11110000 F0 System exclusive message
ID No.      01000011 43 Manufacture's ID number (YAMAHA)
SUB STATUS  0000nnnn 0n n=0-15 (Device number=MIDI Channel)
FORMAT No.  01111110 7E Universal bulk dump
COUNT HIGH 0ccccccc ch data count = ch * 128 + cl
COUNT LOW  0ccccccc cl
              01001100 4C 'L'
              01001101 4D 'M'
              00100000 20 ''
              00100000 20 ''
              00111000 38 '8'
              01000011 43 'C'
              00111001 39 '9'
              00110011 33 '3'
DATA NAME   01001100 4C 'L'
              00000000 00
              0bbbbbbb bb b=0-3(bank no.1-4)
BLOCK INFO. 0ttttttt tt total block number(minimum number is 0)
              0bbbbbbb bb current block number(0-total block number)
DATA         0dddddss ds User define layer data of block[bb]
              :
              :
              0dddddss de
CHECK SUM    0eeeeeee ee ee=(Invert('L'+...+de)+1)&0x7F
EOX         11110111 F7 End of exclusive
    
```

2.8.2.6 Удаленный MIDI формат запроса полного дампа памяти, определяемый пользователем

Второй и третий байт of the DATA NAME указывает на номер банка.

```

STATUS      11110000 F0 System exclusive message
ID No.      01000011 43 Manufacture's ID number (YAMAHA)
SUB STATUS  0010nnnn 2n n=0-15 (Device number=MIDI Channel)
FORMAT No.  01111110 7E Universal bulk dump
              01001100 4C 'L'
              01001101 4D 'M'
              00100000 20 ''
              00100000 20 ''
              00111000 38 '8'
              01000011 43 'C'
              00111001 39 '9'
              00110011 33 '3'
DATA NAME   01001100 4C 'L'
              00000000 00
              0bbbbbbb bb b=0-3(bank no.1-4)
EOX         11110111 F7 End of exclusive
    
```

2.8.2.7 Формат дампа памяти клавиш, определяемый пользователем

Второй и третий DATA NAME байт указывают на номер банка. Имейте в виду, что состояние предназначения передачи (в некоторых случаях) будет изменено, если этот же банк используется.

```

STATUS      11110000 F0 System exclusive message
ID No.      01000011 43 Manufacture's ID number (YAMAHA)
SUB STATUS  0000nnnn 0n n=0-15 (Device number=MIDI Channel)
FORMAT No.  01111110 7E Universal bulk dump
COUNT HIGH 0ccccccc ch data count = ch * 128 + cl
COUNT LOW  0ccccccc cl
              01001100 4C 'L'
              01001101 4D 'M'
              00100000 20 ''
    
```

```

00100000 20 ''
00111000 38 '8'
01000011 43 'C'
00111001 39 '9'
00110011 33 '3'
DATA NAME 01010110 56 'V'
00000000 00
0bbbbbbb bb b=0-7(bank no.A-H)
BLOCK INFO. 0ttttttt tt total block number(minimum number is 0)
0bbbbbbb bb current block number(0-total block number)
DATA 0ddddddd ds User define key data of block[bb]
:
:
0ddddddd de
CHECK SUM 0eeeeeee ee ee=(Invert('L'+...+de)+1)&0x7F
EOX 11110111 F7 End of exclusive

```

2.8.2.8 Формат запроса полного дампа клавиш, определяемый пользователем

Второй и третий DATA NAME байт указывают на номер банка.

```

STATUS 11110000 F0 System exclusive message
ID No. 01000011 43 Manufacture's ID number (YAMAHA)
SUB STATUS 0010nnnn 2n n=0-15 (Device number=MIDI Channel)
FORMAT No. 01111110 7E Universal bulk dump
01001100 4C 'L'
01001101 4D 'M'
00100000 20 ''
00100000 20 ''
00111000 38 '8'
01000011 43 'C'
00111001 39 '9'
00110011 33 '3'
DATA NAME 01010110 56 'V'
00000000 00
0bbbbbbb bb b=0-7(bank no.A-H)
EOX 11110111 F7 End of exclusive

```

2.8.2.9 Формат дампа слоя, назначаемый пользователем

Второй и третий DATA NAME байт указывают на номер банка. Имейте в виду, что состояние предназначения передачи (в некоторых случаях) будет изменено, если этот же банк используется.

```

STATUS 11110000 F0 System exclusive message
ID No. 01000011 43 Manufacture's ID number (YAMAHA)
SUB STATUS 0000nnnn 0n n=0-15 (Device number=MIDI Channel)
FORMAT No. 01111110 7E Universal bulk dump
COUNT HIGH 0ccccccc ch data count = ch * 128 + cl
COUNT LOW 0ccccccc cl
01001100 4C 'L'
01001101 4D 'M'
00100000 20 ''
00100000 20 ''
00111000 38 '8'
01000011 43 'C'
00111001 39 '9'
00110011 33 '3'
DATA NAME 01010101 55 'U'
00000000 00
0bbbbbbb bb b=0-3(bank no.1-4)
BLOCK INFO. 0ttttttt tt total block number(minimum number is 0)
0bbbbbbb bb current block number(0-total block number)
DATA 0ddddddd ds User assignable layer data of block[bb]
:
:
0ddddddd de
CHECK SUM 0eeeeeee ee ee=(Invert('L'+...+de)+1)&0x7F
EOX 11110111 F7 End of exclusive

```

2.8.2.10 Формат запроса дампа слоя, назначаемый пользователем

Второй и третий DATA NAME байт указывают на номер банка.

```

STATUS 11110000 F0 System exclusive message
ID No. 01000011 43 Manufacture's ID number (YAMAHA)
SUB STATUS 0010nnnn 2n n=0-15 (Device number=MIDI Channel)
FORMAT No. 01111110 7E Universal bulk dump
01001100 4C 'L'
01001101 4D 'M'
00100000 20 ''
00100000 20 ''
00111000 38 '8'
01000011 43 'C'
00111001 39 '9'
00110011 33 '3'
DATA NAME 01010101 55 'U'
00000000 00
0bbbbbbb bb b=0-3(bank no.1-4)
EOX 11110111 F7 End of exclusive

```

2.8.2.11 Формат таблицы смены режима дампа

```

STATUS 11110000 F0 System exclusive message
ID No. 01000011 43 Manufacture's ID number (YAMAHA)
SUB STATUS 0000nnnn 0n n=0-15 (Device number=MIDI Channel)
FORMAT No. 01111110 7E Universal bulk dump
COUNT HIGH 0ccccccc ch data count = ch * 128 + cl
COUNT LOW 0ccccccc cl
01001100 4C 'L'
01001101 4D 'M'
00100000 20 ''
00100000 20 ''
00111000 38 '8'
01000011 43 'C'
00111001 39 '9'
00110011 33 '3'
DATA NAME 01000011 43 'C'
00000010 02
00000000 00 No.256 = Current
BLOCK INFO. 0ttttttt tt total block number(minimum number is 0)
0bbbbbbb bb current block number(0-total block number)
DATA 0ddddddd ds Control change table data of block[bb]
:
:
0ddddddd de
CHECK SUM 0eeeeeee ee ee=(Invert('L'+...+de)+1)&0x7F
EOX 11110111 F7 End of exclusive

```

2.8.2.12 Формат запроса таблицы смены режима дампа

```

STATUS 11110000 F0 System exclusive message
ID No. 01000011 43 Manufacture's ID number (YAMAHA)
SUB STATUS 0010nnnn 2n n=0-15 (Device number=MIDI Channel)
FORMAT No. 01111110 7E Universal bulk dump
01001100 4C 'L'
01001101 4D 'M'
00100000 20 ''
00100000 20 ''
00111000 38 '8'
01000011 43 'C'
00111001 39 '9'
00110011 33 '3'
DATA NAME 01000011 43 'C'
00000010 02
00000000 00 No.256 = Current
EOX 11110111 F7 End of exclusive

```



2.8.2.13 Формат таблицы программных изменений

STATUS	11110000	F0	System exclusive message
ID No.	01000011	43	Manufacture's ID number (YAMAHA)
SUB STATUS	0000nnnn	0n	n=0-15 (Device number=MIDI Channel)
FORMAT No.	01111110	7E	Universal bulk dump
COUNT HIGH	0ccccccc	ch	data count = ch * 128 + cl
COUNT LOW	0ccccccc	cl	
	01001100	4C	'L'
	01001101	4D	'M'
	00100000	20	''
	00100000	20	''
	00111000	38	'8'
	01000011	43	'C'
	00111001	39	'9'
	00110011	33	'3'
DATA NAME	01010000	50	'P'
	00000010	02	
	00000000	00	No.256 = Current
BLOCK INFO.	0ttttttt	tt	total block number(minimum number is 0)
	0bbbbbbb	bb	current block number(0-total block number)
DATA	0ddddddd	ds	Program change table data of block[bb]
	:	:	
	0ddddddd	de	
CHECK SUM	0eeeeeee	ee	ee=(Invert('L'+...+de)+1)&0x7F
EOX	11110111	F7	End of exclusive

2.8.2.14 Формат запроса таблицы программных изменений полного дампа

STATUS	11110000	F0	System exclusive message
ID No.	01000011	43	Manufacture's ID number (YAMAHA)
SUB STATUS	0010nnnn	2n	n=0-15 (Device number=MIDI Channel)
FORMAT No.	01111110	7E	Universal bulk dump
	01001100	4C	'L'
	01001101	4D	'M'
	00100000	20	''
	00100000	20	''
	00111000	38	'8'
	01000011	43	'C'
	00111001	39	'9'
	00110011	33	'3'
DATA NAME	01010000	50	'P'
	00000010	02	
	00000000	00	No.256 = Current
EOX	11110111	F7	End of exclusive

2.8.2.15 Формат полного дампа библиотеки эквалайзера

Второй и третий DATA NAME байт указывают на номер банка.
 0:Библиотека №.1 - 199; Библиотека №.200, 256:CH1 - 287:CH32, 288:
 STEREO 1L - 295:STEREO 4R, 384:BUS1 - 391:BUS8, 512:AUX1 - 519:AUX8,
 768:STEREO, 8192:UNDO 256 и дальше данные для соответствующего
 канала буфера редактирования.
 Для приема 01V96 действуют только данные области пользователя.
 (40-199, 256-)

STATUS	11110000	F0	System exclusive message
ID No.	01000011	43	Manufacture's ID number (YAMAHA)
SUB STATUS	0000nnnn	0n	n=0-15 (Device number=MIDI Channel)
FORMAT No.	01111110	7E	Universal bulk dump
COUNT HIGH	0ccccccc	ch	data count = ch * 128 + cl
COUNT LOW	0ccccccc	cl	
	01001100	4C	'L'
	01001101	4D	'M'
	00100000	20	''
	00100000	20	''
	00111000	38	'8'
	01000011	43	'C'
	00111001	39	'9'
	00110011	33	'3'
DATA NAME	01010001	51	'Q'
	0mmmmmmm	mh	0-199(EQ Library no.1-200),
	0mmmmmmm	m1	256-(Channel current data)
BLOCK INFO.	0ttttttt	tt	total block number(minimum number is 0)

	0bbbbbbb	bb	current block number(0-total block number)
DATA	0ddddddd	ds	EQ Library data of block[bb]
	:	:	
	0ddddddd	de	
CHECK SUM	0eeeeeee	ee	ee=(Invert('L'+...+de)+1)&0x7F
EOX	11110111	F7	End of exclusive

2.8.2.16 Формат запроса полного дампа библиотеки эквалайзера

Второй и третий DATA NAME байт указывают на номер банка. (См. выше)

STATUS	11110000	F0	System exclusive message
ID No.	01000011	43	Manufacture's ID number (YAMAHA)
SUB STATUS	0010nnnn	2n	n=0-15 (Device number=MIDI Channel)
FORMAT No.	01111110	7E	Universal bulk dump
	01001100	4C	'L'
	01001101	4D	'M'
	00100000	20	''
	00100000	20	''
	00111000	38	'8'
	01000011	43	'C'
	00111001	39	'9'
	00110011	33	'3'
DATA NAME	01010001	51	'Q'
	0mmmmmmm	mh	0-199(EQ Library no.1-200),
	0mmmmmmm	m1	256-(Channel current data)
EOX	11110111	F7	End of exclusive

2.8.2.17 Формат полного дампа библиотеки компрессора

Второй и третий DATA NAME байт указывают на номер банка.
 0:Библиотека №. 1 - 127:Библиотека №. 128, 256:CH1-287:CH32,384:BUS1-
 391:BUS8,512:AUX1-519:AUX8,768:STE-REO, 8192:UNDO 256 и дальше
 - данные для соответствующего канала буфера редактирования.
 Для приема 01V96 действуют только данные области пользователя (36-
 127, 256-)

STATUS	11110000	F0	System exclusive message
ID No.	01000011	43	Manufacture's ID number (YAMAHA)
SUB STATUS	0000nnnn	0n	n=0-15 (Device number=MIDI Channel)
FORMAT No.	01111110	7E	Universal bulk dump
COUNT HIGH	0ccccccc	ch	data count = ch * 128 + cl
COUNT LOW	0ccccccc	cl	
	01001100	4C	'L'
	01001101	4D	'M'
	00100000	20	''
	00100000	20	''
	00111000	38	'8'
	01000011	43	'C'
	00111001	39	'9'
	00110011	33	'3'
DATA NAME	01011001	59	'Y'
	0mmmmmmm	mh	0-127(COMP Library no.1-128),
	0mmmmmmm	m1	256-(Channel current data)
BLOCK INFO.	0ttttttt	tt	total block number(minimum number is 0)
	0bbbbbbb	bb	current block number(0-total block number)
DATA	0ddddddd	ds	COMP Library data of block[bb]
	:	:	
	0ddddddd	de	
CHECK SUM	0eeeeeee	ee	ee=(Invert('L'+...+de)+1)&0x7F
EOX	11110111	F7	End of exclusive

2.8.2.18 Формат запроса полного дампа библиотеки компрессора

Второй и третий DATA NAME байт указывают на номер банка. (см выше)

```

STATUS      11110000 F0 System exclusive message
ID No.      01000011 43 Manufacture's ID number (YAMAHA)
SUB STATUS  0010nnnn 2n n=0-15 (Device number=MIDI Channel)
FORMAT No.  01111110 7E Universal bulk dump
            01001100 4C 'L'
            01001101 4D 'M'
            00100000 20 ''
            00100000 20 ''
            00111000 38 '8'
            01000011 43 'C'
            00111001 39 '9'
            00110011 33 '3'
DATA NAME   01011001 59 'Y'
            0mmmmmmmm mh 0-127(COMP Library no.1-128),
            0mmmmmmmm ml 256-(Channel current data)
EOX         11110111 F7 End of exclusive
    
```

2.8.2.19 Формат полного дампа библиотеки гейта

Второй и третий DATA NAME байт указывают на номер банка.
0:Библиотека №.1 - 127:Библиотека №. 128, 256:CH1 -287:CH32, 8192: UNDO 256 и дальше - данные для соответствующего канала буфера редактирования. Для приема 01V96 действуют только данные области пользователя. (4-127, 256-)

```

STATUS      11110000 F0 System exclusive message
ID No.      01000011 43 Manufacture's ID number (YAMAHA)
SUB STATUS  0000nnnn 0n n=0-15 (Device number=MIDI Channel)
FORMAT No.  01111110 7E Universal bulk dump
COUNT HIGH 0ccccccc ch data count = ch * 128 + cl
COUNT LOW  0ccccccc cl
            01001100 4C 'L'
            01001101 4D 'M'
            00100000 20 ''
            00100000 20 ''
            00111000 38 '8'
            01000011 43 'C'
            00111001 39 '9'
            00110011 33 '3'
DATA NAME   01000111 47 'G'
            0mmmmmmmm mh 0-127(GATE Library no.1-128),
            0mmmmmmmm ml 256-351(Channel current data)
BLOCK INFO. 0ttttttt tt total block number(minimum number is 0)
            0bbbbbbb bb current block number(0-total block number)
DATA        0ddddd ds GATE Library data of block[bb]
            :
            0ddddd de
CHECK SUM   0eeeeeee ee ee=(Invert('L'+...+de)+1)&0x7F
EOX         11110111 F7 End of exclusive
    
```

2.8.2.20 Формат запроса полного дампа библиотеки гейта

Второй и третий DATA NAME байт указывают на номер банка. (см выше)

```

STATUS      11110000 F0 System exclusive message
ID No.      01000011 43 Manufacture's ID number (YAMAHA)
SUB STATUS  0010nnnn 2n n=0-15 (Device number=MIDI Channel)
FORMAT No.  01111110 7E Universal bulk dump
            01001100 4C 'L'
            01001101 4D 'M'
            00100000 20 ''
            00100000 20 ''
            00111000 38 '8'
            01000011 43 'C'
            00111001 39 '9'
            00110011 33 '3'
DATA NAME   01000111 47 'G'
            0mmmmmmmm mh 0-127(GATE Library no.1-128),
            0mmmmmmmm ml 256-351(Channel current data)
EOX         11110111 F7 End of exclusive
    
```

2.8.2.21 Формат полного дампа библиотеки эффектов

Второй и третий DATA NAME байт указывают на номер банка.
0:Библиотека №.1 - 127: Библиотека №.128, 256:EFFECT1 - 259:EFFECT4, 8192:UNDO. 256-259 данные для соответствующей области буфера редактирования. Для приема 01V96 действуют только данные области пользователя. (xx-127,256-259, 8192) (xx изменяется в зависимости от программно-аппаратного обеспечения)

```

STATUS      11110000 F0 System exclusive message
ID No.      01000011 43 Manufacture's ID number (YAMAHA)
SUB STATUS  0000nnnn 0n n=0-15 (Device number=MIDI Channel)
FORMAT No.  01111110 7E Universal bulk dump
COUNT HIGH 0ccccccc ch data count = ch * 128 + cl
COUNT LOW  0ccccccc cl
            01001100 4C 'L'
            01001101 4D 'M'
            00100000 20 ''
            00100000 20 ''
            00111000 38 '8'
            01000011 43 'C'
            00111001 39 '9'
            00110011 33 '3'
DATA NAME   01000101 45 'E'
            0mmmmmmmm mh 0-127(Effect Library no.1-128),
            0mmmmmmmm ml 256-259(Effect1-4 current)
BLOCK INFO. 0ttttttt tt total block number(minimum number is 0)
            0bbbbbbb bb current block number(0-total block number)
DATA        0ddddd ds Effect Library data of block[bb]
            :
            0ddddd de
CHECK SUM   0eeeeeee ee ee=(Invert('L'+...+de)+1)&0x7F
EOX         11110111 F7 End of exclusive
    
```

2.8.2.22 Формат запроса полного дампа библиотеки эффектов

Второй и третий DATA NAME байт указывают на номер банка. (См. выше)

```

STATUS      11110000 F0 System exclusive message
ID No.      01000011 43 Manufacture's ID number (YAMAHA)
SUB STATUS  0010nnnn 2n n=0-15 (Device number=MIDI Channel)
FORMAT No.  01111110 7E Universal bulk dump
            01001100 4C 'L'
            01001101 4D 'M'
            00100000 20 ''
            00100000 20 ''
            00111000 38 '8'
            01000011 43 'C'
            00111001 39 '9'
            00110011 33 '3'
DATA NAME   01000101 45 'E'
            0mmmmmmmm mh 0-127(Effect Library no.1-128),
            0mmmmmmmm ml 256-259(Effect1-4 current)
EOX         11110111 F7 End of exclusive
    
```

2.8.2.23 Формат полного дампа библиотеки канала

Второй и третий DATA NAME байт указывают на номер банка.
0:Библиотека №.0 - 128:Библиотека №.128,256:CH 1 - 287:CH32, 288: STEREO 1L - 295:STEREO 4R, 384:BUS1 - 391:BUS8, 512:AUX1 -519:AUX8, 768:STEREO, 8192:UNDO 256 и дальше – данные соответствующего канала буфера редактирования.
Для приема 01V96 действуют только данные области пользователя. (2-128, 256-)

```

STATUS      11110000 F0 System exclusive message
ID No.      01000011 43 Manufacture's ID number (YAMAHA)
SUB STATUS  0000nnnn 0n n=0-15 (Device number=MIDI Channel)
FORMAT No.  01111110 7E Universal bulk dump
COUNT HIGH 0ccccccc ch data count = ch * 128 + cl
COUNT LOW  0ccccccc cl
            01001100 4C 'L'
            01001101 4D 'M'
            00100000 20 ''
            00100000 20 ''
            00111000 38 '8'
    
```

```

01000011 43 'C'
00111001 39 '9'
00110011 33 '3'
DATA NAME 01001000 48 'H'
0mmmmmm mh 0-128(Channel Library no.0-128),
0mmmmmm ml 256-(Current data)
BLOCK INFO. 0ttttttt tt total block number(minimum number is 0)
0bbbbbbb bb current block number(0-total block number)
DATA 0ddddd ds Channel Library data of block[bb]
:
:
0ddddd de
CHECK SUM 0eeeeeee ee ee=(Invert('L'+...+de)+1)&0x7F
EOX 11110111 F7 End of exclusive

```

2.8.2.24 Формат запроса полного дампа библиотеки канала

Второй и третий DATA NAME байт указывают на номер банка.

```

STATUS 11110000 F0 System exclusive message
ID No. 01000011 43 Manufacture's ID number (YAMAHA)
SUB STATUS 0010nnnn 2n n=0-15 (Device number=MIDI Channel)
FORMAT No. 01111110 7E Universal bulk dump
01001100 4C 'L'
01001101 4D 'M'
00100000 20 ''
00100000 20 ''
00111000 38 '8'
01000011 43 'C'
00111001 39 '9'
00110011 33 '3'
DATA NAME 01001000 48 'H'
0mmmmmm mh 0-128(Channel Library no.0-128),
0mmmmmm ml 256-(Current data)
EOX 11110111 F7 End of exclusive

```

2.8.2.25 Формат полного дампа библиотеки патча входа

Второй и третий DATA NAME байт указывают на номер банка. 0:Библиотека №.0 - 32:Библиотека №.32, 256:данные текущего канала входа, 8192:UNDO

Для приема 01V96 действуют только данные области пользователя. (1-32, 256, 8192)

```

STATUS 11110000 F0 System exclusive message
ID No. 01000011 43 Manufacture's ID number (YAMAHA)
SUB STATUS 0000nnnn 0n n=0-15 (Device number=MIDI Channel)
FORMAT No. 01111110 7E Universal bulk dump
COUNT HIGH 0ccccccc ch data count = ch * 128 + cl
COUNT LOW 0ccccccc cl
01001100 4C 'L'
01001101 4D 'M'
00100000 20 ''
00100000 20 ''
00111000 38 '8'
01000011 43 'C'
00111001 39 '9'
00110011 33 '3'
DATA NAME 01010010 52 'R'
0mmmmmm mh 0-32(Input patch Library no.0-32),
0mmmmmm ml 256(Current data)
BLOCK INFO. 0ttttttt tt total block number(minimum number is 0)
0bbbbbbb bb current block number(0-total block number)
DATA 0ddddd ds Input patch Library data of block[bb]
:
:
0ddddd de
CHECK SUM 0eeeeeee ee ee=(Invert('L'+...+de)+1)&0x7F
EOX 11110111 F7 End of exclusive

```

2.8.2.26 Формат запроса полного дампа библиотеки патча входа

Второй и третий DATA NAME байт указывают на номер банка. (См выше)

```

STATUS 11110000 F0 System exclusive message
ID No. 01000011 43 Manufacture's ID number (YAMAHA)
SUB STATUS 0010nnnn 2n n=0-15 (Device number=MIDI Channel)
FORMAT No. 01111110 7E Universal bulk dump
01001100 4C 'L'
01001101 4D 'M'
00100000 20 ''
00100000 20 ''
00111000 38 '8'
01000011 43 'C'
00111001 39 '9'
00110011 33 '3'
DATA NAME 01010010 52 'R'
0mmmmmm mh 0-32(Input patch Library no.0-32),
0mmmmmm ml 256(Current data)
EOX 11110111 F7 End of exclusive

```

2.8.2.27 Формат полного дампа библиотеки патча выхода

Второй и третий DATA NAME байт указывают на номер банка. 0: Библиотека №.0 - 32:Библиотека №.32, 256:данные текущего патча выхода, 8192:UNDO. Для приема 01V96 действуют только данные области пользователя. (1-32, 256)

```

STATUS 11110000 F0 System exclusive message
ID No. 01000011 43 Manufacture's ID number (YAMAHA)
SUB STATUS 0000nnnn 0n n=0-15 (Device number=MIDI Channel)
FORMAT No. 01111110 7E Universal bulk dump
COUNT HIGH 0ccccccc ch data count = ch * 128 + cl
COUNT LOW 0ccccccc cl
01001100 4C 'L'
01001101 4D 'M'
00100000 20 ''
00100000 20 ''
00111000 38 '8'
01000011 43 'C'
00111001 39 '9'
00110011 33 '3'
DATA NAME 01001111 4F 'O'
0mmmmmm mh 0-32(Output patch Library no.0-32),
0mmmmmm ml 256(Current data)
BLOCK INFO. 0ttttttt tt total block number(minimum number is 0)
0bbbbbbb bb current block number(0-total block number)
DATA 0ddddd ds Output patch Library data of block[bb]
:
:
0ddddd de
CHECK SUM 0eeeeeee ee ee=(Invert('L'+...+de)+1)&0x7F
EOX 11110111 F7 End of exclusive

```

2.8.2.28 Формат запроса полного дампа библиотеки патча выхода

Второй и третий DATA NAME байт указывают на номер банка. (См выше)

```

STATUS 11110000 F0 System exclusive message
ID No. 01000011 43 Manufacture's ID number (YAMAHA)
SUB STATUS 0010nnnn 2n n=0-15 (Device number=MIDI Channel)
FORMAT No. 01111110 7E Universal bulk dump
01001100 4C 'L'
01001101 4D 'M'
00100000 20 ''
00100000 20 ''
00111000 38 '8'
01000011 43 'C'
00111001 39 '9'
00110011 33 '3'
DATA NAME 01001111 4F 'O'
0mmmmmm mh 0-32(Output patch Library no.0-32),
0mmmmmm ml 256(Current data)
EOX 11110111 F7 End of exclusive

```

2.8.2.29 Формат полного дампа карты плагинов эффектов

Второй DATA NAME байт указывает на номер слота. 0: SLOT 1. Данные не принимаются, если идентификатор производителя (Developer ID) и идентификатор продукта (Product ID) отличаются от карты установленной в слоте. Данные не передаются, если не установлена действующая карта плагинов эффектов.

STATUS	11110000	F0	System exclusive message
ID No.	01000011	43	Manufacture's ID number (YAMAHA)
SUB STATUS	0000nnnn	0n	n=0-15 (Device number=MIDI Channel)
FORMAT No.	01111110	7E	Universal bulk dump
COUNT HIGH	0ccccccc	ch	data count = ch * 128 + cl
COUNT LOW	0ccccccc	cl	
	01001100	4C	'L'
	01001101	4D	'M'
	00100000	20	''
	00100000	20	''
	00111000	38	'8'
	01000011	43	'C'
	00111001	39	'9'
	00110011	33	'3'
DATA NAME	01001110	4E	'N'
	0mmmmmmm	mh	m=0(SLOT 1)
	0mmmmmmm	ml	
BLOCK INFO.	0bbbbbbb	bh	current block number(0-total block number)
	0bbbbbbb	bl	
	0ttttttt	th	total block number(minimum number is 0)
	0ttttttt	tl	
	0000iiii	oi	Developer id (High)
	0000iiii	oi	Developer id (Low)
	0000jjjj	oj	Product id (High)
	0000jjjj	oj	Product id (Low)
DATA	0ddddddd	ds	Plug-in Effect card memory data of block[bb]
	:	:	
	0ddddddd	de	
CHECK SUM	0eeeeeee	ee	ee=(Invert('L'+...+de)+1)&0x7F
EOX	11110111	F7	End of exclusive

2.8.2.30 Формат запроса полного дампа карты плагинов эффектов

Второй и третий DATA NAME байт указывают на номер слота. (См выше)

STATUS	11110000	F0	System exclusive message
ID No.	01000011	43	Manufacture's ID number (YAMAHA)
SUB STATUS	0010nnnn	2n	n=0-15 (Device number=MIDI Channel)
FORMAT No.	01111110	7E	Universal bulk dump
	01001100	4C	'L'
	01001101	4D	'M'
	00100000	20	''
	00100000	20	''
	00111000	38	'8'
	01000011	43	'C'
	00111001	39	'9'
	00110011	33	'3'
DATA NAME	01001110	4E	'N'
	0mmmmmmm	mh	m=0(SLOT 1)
	0mmmmmmm	ml	
EOX	11110111	F7	End of exclusive

2.8.3 КОРРЕКЦИЯ ПАРАМЕТРОВ

2.8.3.1 Общее поведение

Прием

Если [Parameter change ECHO] включено, то сообщения отражаются. Если [Parameter change RX] включено и [Rx CH] совпадает с номером устройства, включенным в SUB STATUS, сигналы принимаются. Специальный параметр контролируется, когда принимается коррекция параметров. Когда принимается запрос коррекции, текущее значение указанного параметра будет передано как коррекция параметров с номером устройства установленным на [Rx CH].

Передача

Если [Parameter change TX] включено и вы оперируете параметром, для которого не активирована передача контроля изменений, коррекция параметра будет передана [Tx CH] как номер устройства. Реакцией запроса на изменение будет передача изменения параметров [Rx CH] как номер устройства.

2.8.3.1.1 Базовый формат коррекции параметров

STATUS	11110000	F0	System exclusive message
ID No.	01000011	43	Manufacture's ID number (YAMAHA)
SUB STATUS	0001nnnn	1n	n=0-15 (Device number=MIDI Channel)
GROUP ID	00111110	3E	MODEL ID (digital mixer)
MODEL ID	00001101	0D	01V96
ADDRESS	0ttttttt	tt	Data type
	0eeeeeee	ee	Element no. (If 'ee' is 0, 'ee' is expanded to two bytes)
	0ppppppp	pp	Parameter no.
	0ccccccc	cc	Channel no.
DATA *)	0ddddddd	dd	data
	:	:	
EOX	11110111	F7	End of exclusive

*) Для параметров с размером данных от двух и выше, данные для этого размера будут переданы.

2.8.3.1.2 Базовый формат коррекции параметров (Универсальный формат)

STATUS	11110000	F0	System exclusive message
ID No.	01000011	43	Manufacture's ID number (YAMAHA)
SUB STATUS	0001nnnn	1n	n=0-15 (Device number=MIDI Channel)
GROUP ID	00111110	3E	MODEL ID (digital mixer)
MODEL ID	01111111	7F	Universal
ADDRESS	0ttttttt	tt	Data type
	0eeeeeee	ee	Element no. (If 'ee' is 0, 'ee' is expanded to two bytes)
	0ppppppp	pp	Parameter no.
	0ccccccc	cc	Channel no.
DATA *)	0ddddddd	dd	data
	:	:	
EOX	11110111	F7	End of exclusive

*) Для параметров с размером данных от двух и выше, данные для этого размера будут переданы.

2.8.3.1.3 Базовый формат запроса параметров

STATUS	11110000	F0	System exclusive message
ID No.	01000011	43	Manufacture's ID number (YAMAHA)
SUB STATUS	0011nnnn	3n	n=0-15 (Device number=MIDI Channel)
GROUP ID	00111110	3E	MODEL ID (digital mixer)
MODEL ID	00001101	0D	01V96
ADDRESS	0ttttttt	tt	Data type
	0eeeeeee	ee	Element no. (If 'ee' is 0, 'ee' is expanded to two bytes)
	0ppppppp	pp	Parameter no.
	0ccccccc	cc	Channel no.
EOX	11110111	F7	End of exclusive

2.8.3.1.4 Базовый формат запроса параметров (Универсальный формат)

STATUS	11110000	F0	System exclusive message
ID No.	01000011	43	Manufacture's ID number (YAMAHA)
SUB STATUS	0011nnnn	3n	n=0-15 (Device number=MIDI Channel)
GROUP ID	00111110	3E	MODEL ID (digital mixer)
MODEL ID	01111111	7F	Universal
ADDRESS	0ttttttt	tt	Data type
	0eeeeeee	ee	Element no. (If 'ee' is 0, 'ee' is expanded to two bytes)
	0ppppppp	pp	Parameter no.
	0ccccccc	cc	Channel no.
EOX	11110111	F7	End of exclusive

2.8.3.1.5 Адрес параметров

Проконсультируйтесь с поставщиком относительно описания адреса параметров.

2.8.3.2 Изменение параметров (Буфер редактирования)

```

STATUS      11110000 F0 System exclusive message
ID No.      01000011 43 Manufacture's ID number (YAMAHA)
SUB STATUS  0001nnnn 1n n=0-15 (Device number=MIDI Channel)
GROUP ID    00111110 3E MODEL ID (digital mixer)
MODEL ID    01111111 7F Universal
ADDRESS     00000001 01 Edit Buffer
             0eeeeeee ee Element no.
             (If 'ee' is 0, 'ee' is expanded to two bytes)
             0pppppppp pp Parameter no.
             0ccccccc cc Channel no.
DATA        0ddddd dd data
:           :
EOX         11110111 F7 End of exclusive

```

2.8.3.3 Запрос параметров (Буфер редактирования)

```

STATUS      11110000 F0 System exclusive message
ID No.      01000011 43 Manufacture's ID number (YAMAHA)
SUB STATUS  0011nnnn 3n n=0-15 (Device number=MIDI Channel)
GROUP ID    00111110 3E MODEL ID (digital mixer)
MODEL ID    01111111 7F Universal
ADDRESS     00000001 01 Edit Buffer
             0eeeeeee ee Element no.
             (If 'ee' is 0, 'ee' is expanded to two bytes)
             0pppppppp pp Parameter no.
             0ccccccc cc Channel no.
EOX         11110111 F7 End of exclusive

```

2.8.3.4 Коррекция параметров (Данные патча)

```

STATUS      11110000 F0 System exclusive message
ID No.      01000011 43 Manufacture's ID number (YAMAHA)
SUB STATUS  0001nnnn 1n n=0-15 (Device number=MIDI Channel)
GROUP ID    00111110 3E MODEL ID (digital mixer)
MODEL ID    00001101 0D 01V96
ADDRESS     00000010 02 Patch data
             0eeeeeee ee Element no.
             (If 'ee' is 0, 'ee' is expanded to two bytes)
             0pppppppp pp Parameter no.
             0ccccccc cc Channel no.
DATA        0ddddd dd data
:           :
EOX         11110111 F7 End of exclusive

```

2.8.3.5 Коррекция параметров

```

STATUS      11110000 F0 System exclusive message
ID No.      01000011 43 Manufacture's ID number (YAMAHA)
SUB STATUS  0011nnnn 3n n=0-15 (Device number=MIDI Channel)
GROUP ID    00111110 3E MODEL ID (digital mixer)
MODEL ID    00001101 0D 01V96
ADDRESS     00000010 02 Patch data
             0eeeeeee ee Element no.
             (If 'ee' is 0, 'ee' is expanded to two bytes)
             0pppppppp pp Parameter no.
             0ccccccc cc Channel no.
EOX         11110111 F7 End of exclusive

```

2.8.3.6 Коррекция параметров (Setup memory)

```

STATUS      11110000 F0 System exclusive message
ID No.      01000011 43 Manufacture's ID number (YAMAHA)
SUB STATUS  0001nnnn 1n n=0-15 (Device number=MIDI Channel)
GROUP ID    00111110 3E MODEL ID (digital mixer)
MODEL ID    00001101 0D 01V96
ADDRESS     00000011 03 Setup data
             0eeeeeee ee Element no.
             (If 'ee' is 0, 'ee' is expanded to two bytes)
             0pppppppp pp Parameter no.
             0ccccccc cc Channel no.
DATA        0ddddd dd data

```

```

:           :
EOX         11110111 F7 End of exclusive

```

2.8.3.7 Запрос параметр

```

STATUS      11110000 F0 System exclusive message
ID No.      01000011 43 Manufacture's ID number (YAMAHA)
SUB STATUS  0011nnnn 3n n=0-15 (Device number=MIDI Channel)
GROUP ID    00111110 3E MODEL ID (digital mixer)
MODEL ID    00001101 0D 01V96
ADDRESS     00000011 03 Setup data
             0eeeeeee ee Element no.
             (If 'ee' is 0, 'ee' is expanded to two bytes)
             0pppppppp pp Parameter no.
             0ccccccc cc Channel no.
EOX         11110111 F7 End of exclusive

```

2.8.3.8 Коррекция параметров

```

STATUS      11110000 F0 System exclusive message
ID No.      01000011 43 Manufacture's ID number (YAMAHA)
SUB STATUS  0001nnnn 1n n=0-15 (Device number=MIDI Channel)
GROUP ID    00111110 3E MODEL ID (digital mixer)
MODEL ID    00001101 0D 01V96
ADDRESS     00000100 04 Backup data
             0eeeeeee ee Element no.
             (If 'ee' is 0, 'ee' is expanded to two bytes)
             0pppppppp pp Parameter no.
             0ccccccc cc Channel no.
DATA        0ddddd dd data
:           :
EOX         11110111 F7 End of exclusive

```

2.8.3.9 Запрос параметров

```

STATUS      11110000 F0 System exclusive message
ID No.      01000011 43 Manufacture's ID number (YAMAHA)
SUB STATUS  0011nnnn 3n n=0-15 (Device number=MIDI Channel)
GROUP ID    00111110 3E MODEL ID (digital mixer)
MODEL ID    00001101 0D 01V96
ADDRESS     00000100 04 Backup data
             0eeeeeee ee Element no.
             (If 'ee' is 0, 'ee' is expanded to two bytes)
             0pppppppp pp Parameter no.
             0ccccccc cc Channel no.
EOX         11110111 F7 End of exclusive

```

2.8.3.10 Коррекция параметров (Вызов функции: хранение /поиск по библиотеке)**Прием**

Когда это принимается, то хранится/вызывается определенная память/библиотека. При передаче через Studio Manager или Cascade Link, данная операция будет выполнена, а затем результат выполнения будет передан как реакция параметра.

Передача

Если [Parameter change Tx] включено, и вы храните или вызываете память/библиотеку для которой передача программных изменений не действует, то данное сообщение будет передано с номером устройства на [Tx CH].

```

STATUS      11110000 F0 System exclusive message
ID No.      01000011 43 Manufacture's ID number (YAMAHA)
SUB STATUS  0001nnnn 1n n=0-15 (Device number=MIDI Channel)
GROUP ID    00111110 3E MODEL ID (digital mixer)
MODEL ID    01111111 7F Universal
ADDRESS     00010000 10 Function call
             00ffff ff function
             0mmmmmmm mh number High
             0mmmmmmm ml number Low
DATA        0ccccccc ch channel High
             0ccccccc cl channel Low
EOX         11110111 F7 End of exclusive

```

Функция	Номер	Канал *1)	rx/tx
SCENE RECALL	0x00	0-99, 8192	256 tx/rx
EQ LIB RECALL	0x01	1-200, 8192	0-513 tx/rx
GATE LIB RECALL	0x02	1-128, 8192	0-95 tx/rx
COMP LIB RECALL	0x03	1-128, 8192	0-513 tx/rx
EFF LIB RECALL	0x04	1-128, 8192	0-3 tx/rx
CHANNEL LIB RECALL	0x06	0-128, 8192	0-513 tx/rx
INPATCH LIB RECALL	0x07	0-32, 8192	256 tx/rx
OUTPATCH LIB RECALL	0x08	0-32, 8192	256 tx/rx
SCENE STORE	0x20	1-99	256, 16383 tx/rx
EQ LIB STORE	0x21	41-200	0-513, 16383 tx/rx
GATE LIB STORE	0x22	5-128	0-31, 16383 tx/rx
COMP LIB STORE	0x23	37-128	0-513, 16383 tx/rx
EFF LIB STORE	0x24	xx(*2)-128	0-3, 16383 tx/rx
CHANNEL LIB STORE	0x26	1-128	0-513, 16383 tx/rx
INPATCH LIB STORE	0x27	1-32	256, 16383 tx/rx
OUTPATCH LIB STORE	0x28	1-32	256, 16383 tx/rx

- *1) Используйте 256 если предназначение вызова или источник хранения – единица единых данных. Effect is 0:Effect 1-3:Effect 4
Если предназначение хранения - 16383 (0x3FFF), то это указывает, что данные библиотеки были изменены по внешней причине (прием большого количества данных) (переданы 01V96)
- *2) Варьируется в зависимости от версии прошивки.

2.8.3.11 Коррекция параметров (Вызов функции: title)

Прием

При приеме, имя определенной памяти/библиотеки будет изменено. При приеме через Studio Manager или Cascade Link, операция будет выполнена, и результат выполнения будет передан как реакция параметров.

Передача

В ответ на запрос идет передача с набором номера устройства на [TxCH]. При изменении 01V96, это сообщение будет передано с набором номера устройства на [Tx CH].

STATUS	11110000	F0	System exclusive message
ID No.	01000011	43	Manufacture's ID number (YAMAHA)
SUB STATUS	0001nnnn	1n	n=0-15 (Device number=MIDI Channel)
GROUP ID	00111110	3E	MODEL ID (digital mixer)
MODEL ID	01111111	7F	Universal
ADDRESS	00010000	10	Function call
	0100ffff	4f	title
	0mmmmmmm	mh	number High
	0mmmmmmm	ml	number Low
DATA	0ddddddd	dd	title 1
	:	:	:
	0ddddddd	dd	title x(depend on the library)
EOX	11110111	F7	End of exclusive

Функция	Номер	Размер	
SCENE LIB TITLE	0x40	0-99,256(0:response only)	16
EQ LIB TITLE	0x41	1-200(1-40:response only)	16
GATE LIB TITLE	0x42	1-128(1-4:response only)	16
COMP LIB TITLE	0x43	1-128(1-36:response only)	16
EFF LIB TITLE	0x44	1-128(1-xx(*1):response only)	16
CHANNEL LIB TITLE	0x46	0-128(0:response only)	16
INPATCH LIB TITLE	0x47	0-32(0:response only)	16
OUTPATCH LIB TITLE	0x48	0-32(0:response only)	16

- *1) Варьируется в зависимости от версии прошивки.

2.8.3.12 Запрос параметров

Прием

При приеме коррекция параметров будет передана с набором номера устройства [Rx CH].

См выше таблицу функций и номеров

STATUS	11110000	F0	System exclusive message
ID No.	01000011	43	Manufacture's ID number (YAMAHA)
SUB STATUS	0011nnnn	3n	n=0-15 (Device number=MIDI Channel)
GROUP ID	00111110	3E	MODEL ID (digital mixer)
MODEL ID	01111111	7F	Universal

ADDRESS	00010000	10	Function call
	0100ffff	4f	title
	0mmmmmmm	mh	number High
	0mmmmmmm	ml	number Low
EOX	11110111	F7	End of exclusive

2.8.3.13 Коррекция параметров (Вызов функции: Scene/Library Clear –очистка сцены/библиотеки)

Прием

При приеме определенная память/библиотека будет очищена. При приеме через Studio Manager или Cascade Link, операция будет выполнена, и результат выполнения будет передан как реакция параметров.

Передача

Когда память или библиотека на 01V96 очищена, это сообщение будет передано с набором номера устройства на [Tx CH].

STATUS	11110000	F0	System exclusive message
ID No.	01000011	43	Manufacture's ID number (YAMAHA)
SUB STATUS	0001nnnn	1n	n=0-15 (Device number=MIDI Channel)
GROUP ID	00111110	3E	MODEL ID (digital mixer)
MODEL ID	01111111	7F	Universal
ADDRESS	00010000	10	Function call
	0110ffff	6f	clear function
	0mmmmmmm	mh	number High
	0mmmmmmm	ml	number Low
EOX	11110111	F7	End of exclusive

Функция	Номер	
SCENE LIB CLEAR	0x60	1-99
EQ LIB CLEAR	0x61	41-200
GATE LIB CLEAR	0x62	5-128
COMP LIB CLEAR	0x63	37-128
EFF LIB CLEAR	0x64	xx-128 (*1)
CHANNEL LIB CLEAR	0x66	1-128
INPATCH LIB CLEAR	0x67	1-32
OUTPATCH LIB CLEAR	0x68	1-32

- *1) Варьируется в зависимости от версии прошивки.

2.8.3.14 Коррекция параметров (Вызов функции: attribute)

Прием

Это принимается, если [Parameter change RX] включено и [Rx CH] совпадает номер устройства включенный в SUB STATUS. Отражается, если [Parameter change ECHO] включено.

При принятии изменяется атрибут определенной памяти/библиотеки

Передача

В ответ на запрос будет передано сообщение Коррекции параметров на [RxCH].

Если [Parameter change ECHO] включено, это сообщение будет передано без изменений

STATUS	11110000	F0	System exclusive message
ID No.	01000011	43	Manufacture's ID number (YAMAHA)
SUB STATUS	0001nnnn	1n	n=0-15 (Device number=MIDI Channel)
GROUP ID	00111110	3E	MODEL ID (digital mixer)
MODEL ID	01111111	7F	Universal
ADDRESS	00010100	14	Function call
	0000ffff	0f	attribute
	0mmmmmmm	mh	number High
	0mmmmmmm	ml	number Low
DATA	0ttttttt	tt	attribute(protect:0x0001, normal:0x0000)
	0ttttttt	tt	
EOX	11110111	F7	End of exclusive

Функция	Номер	
SCENE LIB ATTRIBUTE	0x00	0-99(0:response only)

2.8.3.15 Запрос параметров (Вызов функции: attribute)

Прием

Принимается если [Parameter change RX] включено и [Rx CH] совпадает с номером устройства включенным в SUB STATUS. Это отображается если [Parameter change ECHO] включено.

При приеме будет передано сообщение коррекции параметров на [RxCH].

См таблицу выше для функций и номеров.

STATUS	11110000	F0	System exclusive message
ID No.	01000011	43	Manufacture's ID number (YAMAHA)
SUB STATUS	0011nnnn	3n	n=0-15 (Device number=MIDI Channel)
GROUP ID	00111110	3E	MODEL ID (digital mixer)
MODEL ID	01111111	7F	Universal
ADDRESS	00010100	14	Function call
	0000ffff	0f	attribute
	0mmmmmmm	mh	number High
	0mmmmmmm	ml	number Low
EOX	11110111	F7	End of exclusive

2.8.3.16 Коррекция параметров

Прием

Принимается если [Parameter change RX] включено и [Rx CH] совпадает с номером устройства включенным в SUB STATUS. Отображается если [Parameter change ECHO] включено. При приеме будут изменены данные канала патча определенной сцены.

Передача

В ответ на запрос будет передано сообщение коррекции параметров на [RxCH].

Если [Parameter change ECHO] включено, это сообщение будет передано без изменений.

STATUS	11110000	F0	System exclusive message
ID No.	01000011	43	Manufacture's ID number (YAMAHA)
SUB STATUS	0001nnnn	1n	n=0-15 (Device number=MIDI Channel)
GROUP ID	00111110	3E	MODEL ID (digital mixer)
MODEL ID	01111111	7F	Universal
ADDRESS	00010100	14	Function call
	0010ffff	2f	link
	0mmmmmmm	mh	number High
	0mmmmmmm	ml	number Low
DATA	0iiiiiii	ih	inpatch
	0iiiiiii	il	
	0ooooooo	oh	outpatch
	0ooooooo	ol	
EOX	11110111	F7	End of exclusive

Функция	Номер
SCENE LIB LINK	0x20 0-99(0:response only)

2.8.3.17 Запрос параметров (Вызов функции: link)

Прием

Принимается, если [Parameter change RX] включено and the [Rx CH] совпадает с номером устройства включенным в SUB STATUS. Отображается, если [Parameter change ECHO] включено. При приеме будет передано сообщение коррекции параметров на [RxCH].

См. таблицу выше для функций и номеров.

STATUS	11110000	F0	System exclusive message
ID No.	01000011	43	Manufacture's ID number (YAMAHA)
SUB STATUS	0011nnnn	3n	n=0-15 (Device number=MIDI Channel)
GROUP ID	00111110	3E	MODEL ID (digital mixer)
MODEL ID	01111111	7F	Universal
ADDRESS	00010100	14	Function call
	0010ffff	2f	link
	0mmmmmmm	mh	number High
	0mmmmmmm	ml	number Low
EOX	11110111	F7	End of exclusive

2.8.3.18 Коррекция параметров (Вызов функции: pair, сору/сдвоение, копирование)

Прием

Принимается, если [Parameter change RX] включено and the [Rx CH] совпадает с номером устройства включенным в SUB STATUS. Отображается если [Parameter change ECHO] включено. При приеме, сдвоение будет активировано/деактивировано для определенного канала.

STATUS	11110000	F0	System exclusive message
ID No.	01000011	43	Manufacture's ID number (YAMAHA)
SUB STATUS	0001nnnn	1n	n=0-15 (Device number=MIDI Channel)
GROUP ID	00111110	3E	MODEL ID (digital mixer)

MODEL ID	01111111	7F	Universal
ADDRESS	00010001	11	Function call Pair
	0000ffff	0f	function
	0sssssss	sh	Source channel H
	0sssssss	sl	Source channel L
DATA	0ddddddd	dh	Destination channel H
	0ddddddd	dl	Destination channel L
EOX	11110111	F7	End of exclusive

Функция	Канал
PAIR ON with COPY	0x00 *1)
PAIR ON with RESET BOTH	0x01 *1)
PAIR OFF	0x02 *1)

*1) 0:CH1 - 31 :CH32, 128:BUS1 - 1 35:BUS8, 256:AUX1 - 263:AUX8, 512: STEREO Effect is 0:Effect 1 -3:Effect 4

- При приеме, необходимо выбрать каналы, для которых возможно сдвоение.
- В случае с PAIR ON и COPY, необходимо определить Source Channel – источник копирования, и Destination Channel как предназначение копирования.

2.8.3.19 Коррекция параметров (Вызов функции Event: Effect)

Прием

Принимается, если [Parameter change RX] включено и [Rx CH] совпадает с номером устройства включенным в SUB STATUS. Отображается если [Parameter change ECHO] включено.

При приеме, активируется соответствующий эффект (в зависимости от типа эффекта).

STATUS	11110000	F0	System exclusive message
ID No.	01000011	43	Manufacture's ID number (YAMAHA)
SUB STATUS	0001nnnn	1n	n=0-15 (Device number=MIDI Channel)
GROUP ID	00111110	3E	MODEL ID (digital mixer)
MODEL ID	01111111	7F	Universal
ADDRESS	00010010	12	Function call Effect Event
	0000ffff	0f	function
	00000000	00	
	0ppppppp	pp	Release:0, Press:1
	00000000	00	
DATA	00000000	00	
	0eeeeeee	ee	Effect number (0:Effect1 - 3:Effect4)
EOX	11110111	F7	End of exclusive

Функция	Канал
Freeze Play button	0x00 0:Effect1-3:Effect4
Freeze Record button	0x01 0:Effect1-3:Effect4

- Если тип эффектов различен, активации не происходит.

2.8.3.20 Коррекция параметров

При выполнении сортировки памяти сцены на 01V96, таблица сортировки передается на Studio Manager.

Studio Manager сортирует виды памяти согласно этим данным.

Если Studio Manager выполняет сортировку памяти сцены - он передаст данные на 01V96.

STATUS	11110000	F0	System exclusive message
ID No.	01000011	43	Manufacture's ID number (YAMAHA)
SUB STATUS	0001nnnn	1n	n=0-15 (Device number=MIDI Channel)
GROUP ID	00111110	3E	MODEL ID (digital mixer)
MODEL ID	00001101	0D	01V96
ADDRESS	00010011	13	Library sort table
	0000ffff	0f	Library type
DATA	0ddddddd	ds	Data
	:	:	
	0ddddddd	de	Data
EOX	11110111	F7	End of exclusive

8-7 конвертирование выполняется в области данных также как для полного дампа.

2.8.3.21 Запрос параметров

При получении этих данных 01V96 передает данные таблицы сортировки (Sort Table Data).

STATUS	11110000	F0	System exclusive message
ID No.	01000011	43	Manufacture's ID number (YAMAHA)
SUB STATUS	0011nnnn	3n	n=0-15 (Device number=MIDI Channel)
GROUP ID	00111110	3E	MODEL ID (digital mixer)
MODEL ID	00001101	0D	01V96
ADDRESS	00010011	13	Library sort table
	0000ffff	0f	Library type
EOX	11110111	F7	End of exclusive

2.8.3.22 Коррекция параметров (Key remote- удаленный ключ)

Прием

Принимается, если [Parameter change RX] включено и [Rx CH] совпадает с номером устройства включенным в SUB STATUS. Отображается если [Parameter change ECHO] включено.

При приеме, тот же процесс происходит, когда ключ определяется нажатием/отжатием Address.

Передача

Если [Parameter Change ECHO] включено, это сообщение будет передано без изменений

STATUS	11110000	F0	System exclusive message
ID No.	01000011	43	Manufacture's ID number (YAMAHA)
SUB STATUS	0001nnnn	1n	n=0-15 (Device number=MIDI Channel)
GROUP ID	00111110	3E	MODEL ID (digital mixer)
MODEL ID	00001101	0D	01V96
ADDRESS	00100000	2D	Key remote
	0kkkkkkk	kk	Key address H
	0kkkkkkk	kk	Key address M
	0kkkkkkk	kk	Key address L
DATA	0ppppppp	pp	Release:0, Press:1
EOX	11110111	F7	End of exclusive

2.8.3.23 Коррекция параметров (Remote Meter) удаленный счетчик

Когда передача активирована получением запроса удаленного счетчика, необходимая информация передается каждые 50мс на протяжении 10 секунд. Если вам необходима непрерывная передача информации счетчика, запрос должен подаваться непрерывно каждые десять секунд.

Прием

Отображается если [Parameter change ECHO] включено.

Передача

При активации передачи Запросом, параметр, заданный посредством Address будет передаваться на канал [Rx CH] с интервалом в 50мс в течение 10секунд.

Передача деактивируется выключением из сети или изменениями настроек PORT.

Если [Parameter Change ECHO] включено, это сообщение передается без изменений.

STATUS	11110000	F0	System exclusive message
ID No.	01000011	43	Manufacture's ID number (YAMAHA)
SUB STATUS	0001nnnn	1n	n=0-15 (Device number=MIDI Channel)
GROUP ID	00111110	3E	MODEL ID (digital mixer)
MODEL ID	00001101	0D	01V96
ADDRESS	00100001	21	Remote meter
	0mmmmmmm	mm	ADDRESS UL
	0mmmmmmm	mm	ADDRESS LU
	0mmmmmmm	mm	ADDRESS LL
DATA	0ddddd	dd	Data1 H
	0ddddd	dd	Data1 L
	:	:	
EOX	11110111	F7	End of exclusive

* Данные счетчика используют не модифицированное значение DECAP DSP. Интерпретация данных зависит от параметров.

2.8.3.24 Запрос параметров (Remote Meter- Удаленный счетчик)

Прием

Принимается, если [Parameter change RX] включено и [Rx CH] совпадает с номером устройства включенным вSUB STATUS. Отображается если [Parameter change ECHO] включено. При приеме, данные выбранного адреса передаются на [Rx CH] со стандартным интервалом в 50 мс (хотя

это может быть не так если порт используется для другого подключения), в течение 10с. Если Address UL= 0x7F принимается, передача всех измерений будет немедленно приостановлена (деактивирована).

Передача

Если [Parameter Change ECHO] включено, это сообщение будет передано без изменений

STATUS	11110000	F0	System exclusive message
ID No.	01000011	43	Manufacture's ID number (YAMAHA)
SUB STATUS	0011nnnn	3n	n=0-15 (Device number=MIDI Channel)
GROUP ID	00111110	3E	MODEL ID (digital mixer)
MODEL ID	00001101	0D	01V96
ADDRESS	00100001	21	Remote meter
	0mmmmmmm	mm	ADDRESS UL
	0mmmmmmm	mm	ADDRESS LU
	0mmmmmmm	mm	ADDRESS LL
	0ccccccc	ch	Count H
	0ccccccc	cl	Count L
EOX	11110111	F7	End of exclusive

2.8.3.25 Коррекция параметров (Remote Time Counter – удаленный таймер)

При активации передачи запросом удаленного счетчика времени, данные таймера передаются в течение 10 сек с интервалом в 50 мс. Если вы хотите передавать данные таймера непрерывно, запрос должен подаваться непрерывно каждые 10 секунд.

Прием

Отображается, если [Parameter change ECHO] включено.

Передача

При активации передачи запросом удаленного счетчика времени, данные таймера передаются на канал [RxCH] в течение 10с с интервалом в 50 мс. Передача деактивируется при отключении от сети или изменением настроек PORT.

Если [Parameter Change ECHO] включено, это сообщение будет передано без изменений

STATUS	11110000	F0	System exclusive message
ID No.	01000011	43	Manufacture's ID number (YAMAHA)
SUB STATUS	0001nnnn	1n	n=0-15 (Device number=MIDI Channel)
GROUP ID	00111110	3E	MODEL ID (digital mixer)
MODEL ID	00001101	0D	01V96
ADDRESS	00100010	22	Remote Time counter
	0000tttt	0t	0:Time code, 1:Measure.Beat.Clock
	0ddddd	dd	Hour / Measure H
	0ddddd	dd	Minute / Measure L
DATA	0ddddd	dd	Second / Beat
	0ddddd	dd	Frame / Clock
EOX	11110111	F7	End of exclusive

2.8.3.26 Запрос параметров (Remote Time Counter – Удаленный Таймер)

Прием

Принимается, если [Parameter change RX] включено и [Rx CH] соответствует номеру устройства включенному в SUB STATUS. Отображается если [Parameter change ECHO] включено.

При приеме, информация таймера передается на канал [RxCH] в течение 10 сек с интервалом в 50 мс.

При приеме второго байта Address на 0x7F, передача данных будет немедленно приостановлена (деактивирована).

Передача

Если [Parameter Change ECHO] включено, это сообщение будет передано без изменений

STATUS	11110000	F0	System exclusive message
ID No.	01000011	43	Manufacture's ID number (YAMAHA)
SUB STATUS	0011nnnn	3n	n=0-15 (Device number=MIDI Channel)
GROUP ID	00111110	3E	MODEL ID (digital mixer)
MODEL ID	00001101	0D	01V96
ADDRESS	00100010	22	Remote Time counter
	0ddddd	dd	0:Transmission request, 0x7F:Transmission stop request
EOX	11110111	F7	End of exclusive

Приложение D: Опции

Крепление 01V96 с использованием стойки RK1 Rack Mount Kit

01V96 может быть закреплен с использованием опционального набора RK1 Rack Mount Kit.

- 1 Держите один кронштейн со стороны 01V96 так, чтобы держатель был ближе к 01V96, выровняйте три отверстия кронштейна с отверстиями со стороны 01V96, как показано на иллюстрации ниже.
- 2 Закрепите кронштейн тремя шурупами, включенными в набор RK1.
- 3 Присоедините другой кронштейн с другой стороны 01V96 таким же образом.

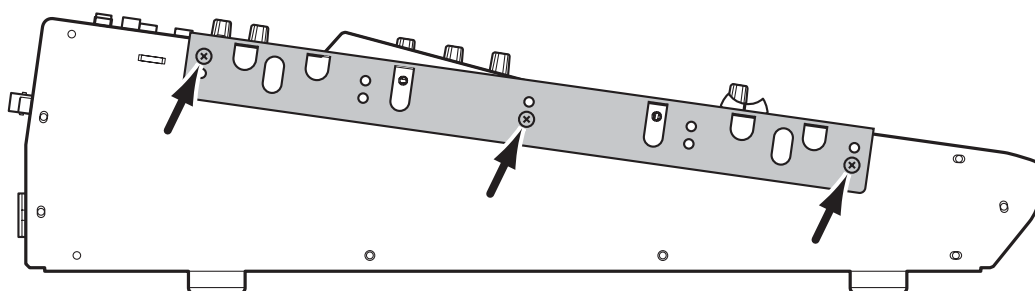

Function...		Transmitted	Recognized	Remarks
Basic Channel	Default Changed	1-16 1-16	1-16 1-16	Memorized
Mode	Default Messages Altered	X X *****	OMNI off/OMNI on X X	Memorized
Note Number	True Voice	X *****	0-127 X	
Velocity	Note On Note Off	X X	0 0	Effect Control
After	Key's Ch's	X X	X X	
Pitch Bend		X	X	
Control Change	0-95,102-119	0	0	Assignable
Prog Change	:True#	0-127 *****	0-127 0-99	Assignable
System Exclusive		0	0	*1
System Common	:Song Pos :Song Sel :Tune	X X X	X X X	
System Real Time	:Clock :Commands	X X	0 X	Effect Control
Aux Messages	:Local ON/OFF :All Notes OFF :Active Sense :Reset	X X X X	X X 0 0	
Notes	MTC quarter frame message is recognized. *1: Bulk Dump/Request, Parameter Change/Request, and MMC. For MIDI Remote, ALL messages can be transmitted.			

Mode 1: OMNI ON, POLY
Mode 3: OMNI OFF, POLY

Mode 2: OMNI ON, MONO
Mode 4: OMNI OFF, MONO

0: Yes
X: No

01V96 Структурная схема

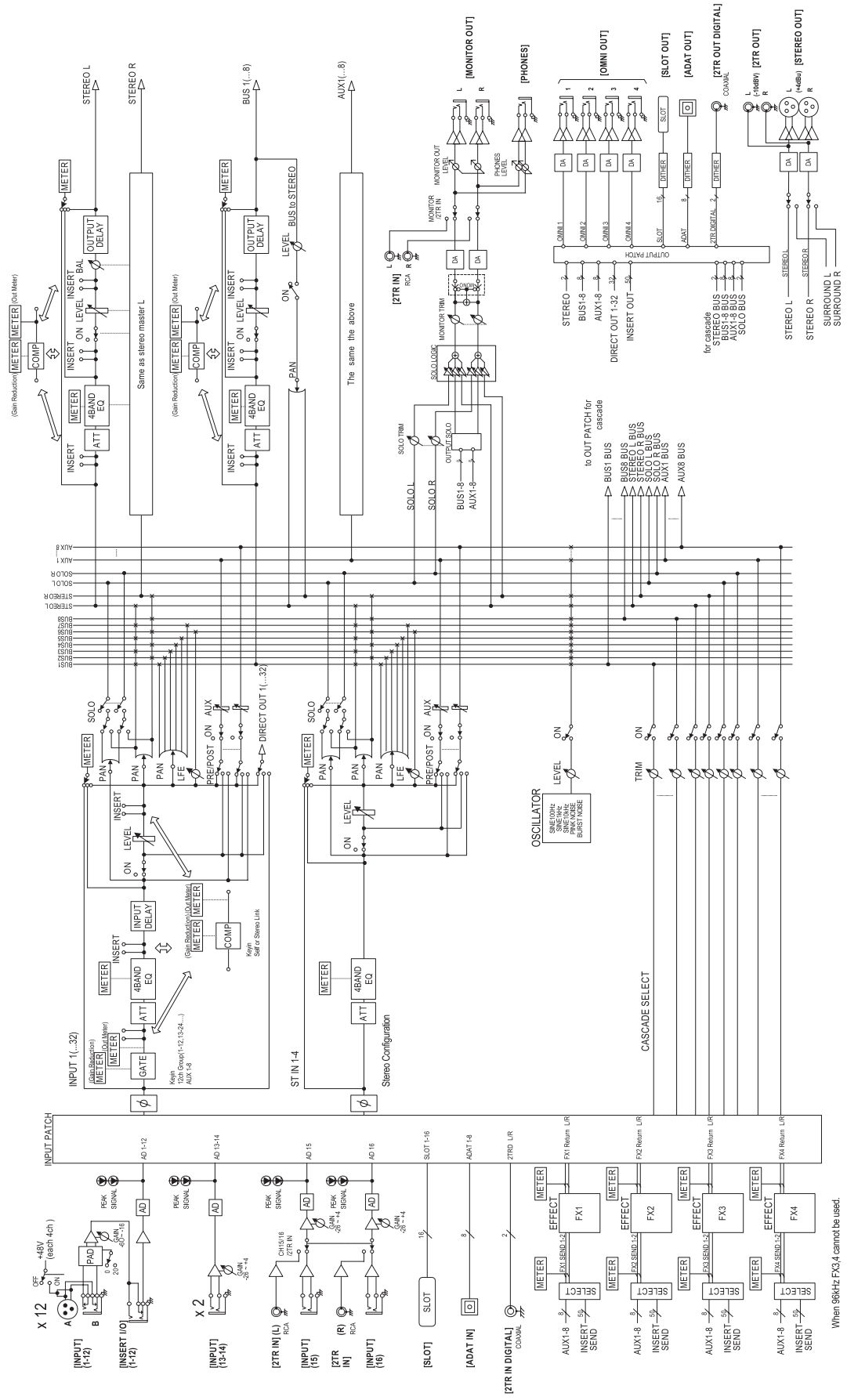

01V96 Схема Уровней

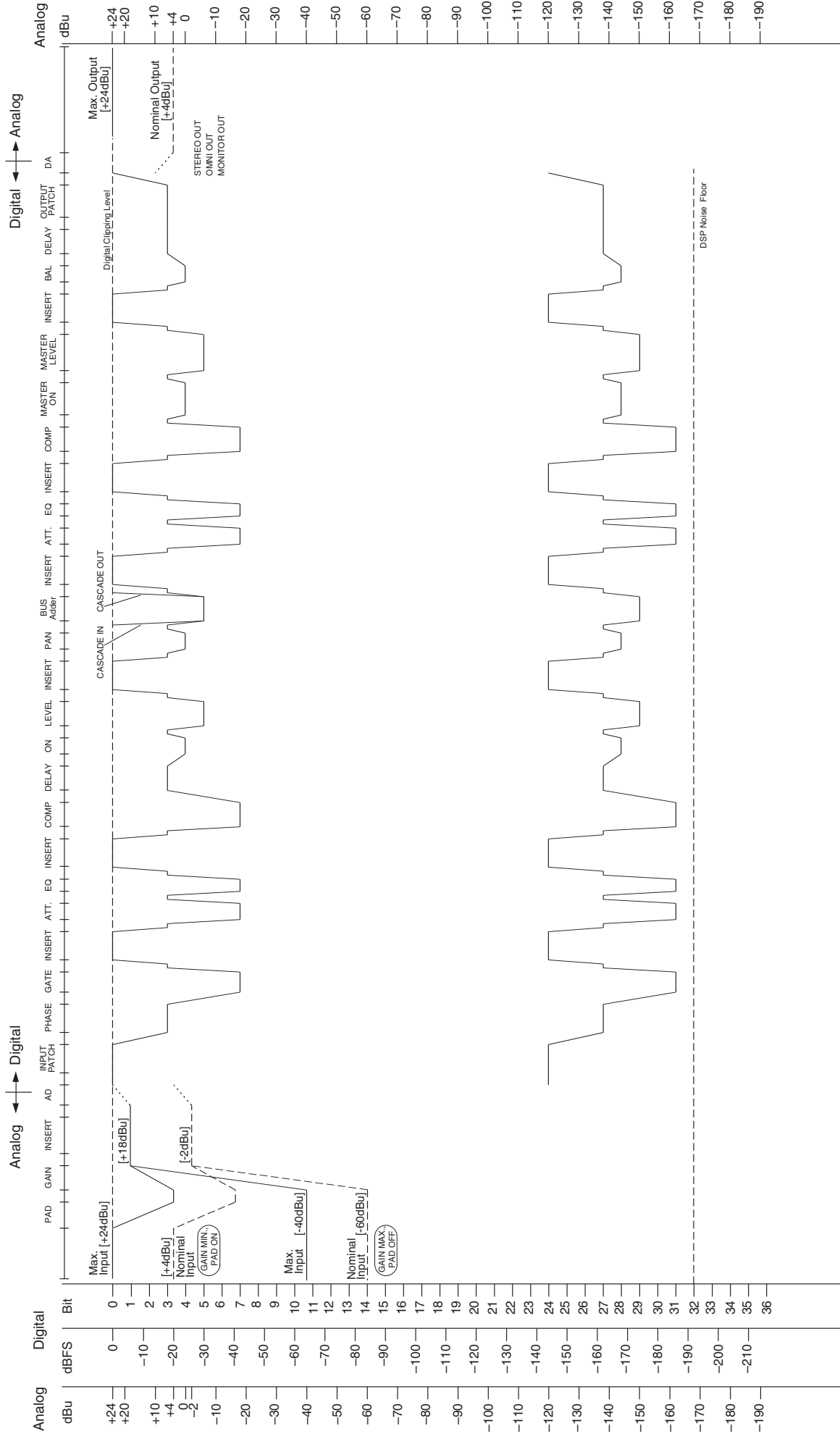



Yamaha Manual Library
<http://www.yamaha.co.jp/manual/>

This document is printed on recycled
chlorine free (ECF) paper with soy ink.

U.R.G., Pro Audio & Digital Musical Instrument Division, Yamaha Corporation
© 2004 Yamaha Corporation

WE05050 604IPAP2.3-06C0
Printed in Japan