

Это Краткое руководство содержит инструкции по подключению к данному аппарату телевизора и BD/DVD-проигрывателя, применению настроек и воспроизведению содержимого. Дополнительные сведения по доступным операциям см. в инструкции по эксплуатации. Перед использованием этого аппарата ознакомьтесь с инструкциями по технике безопасности на стр. 2 инструкции по эксплуатации. Указания по эксплуатации и настройке внешних устройств приведены в руководствах пользователя, поставляемых с каждым устройством. В данном руководстве для иллюстрации используется YRS-1500.

Поставляемые аксессуары

Перед подключением убедитесь в наличии всех перечисленных ниже компонентов.

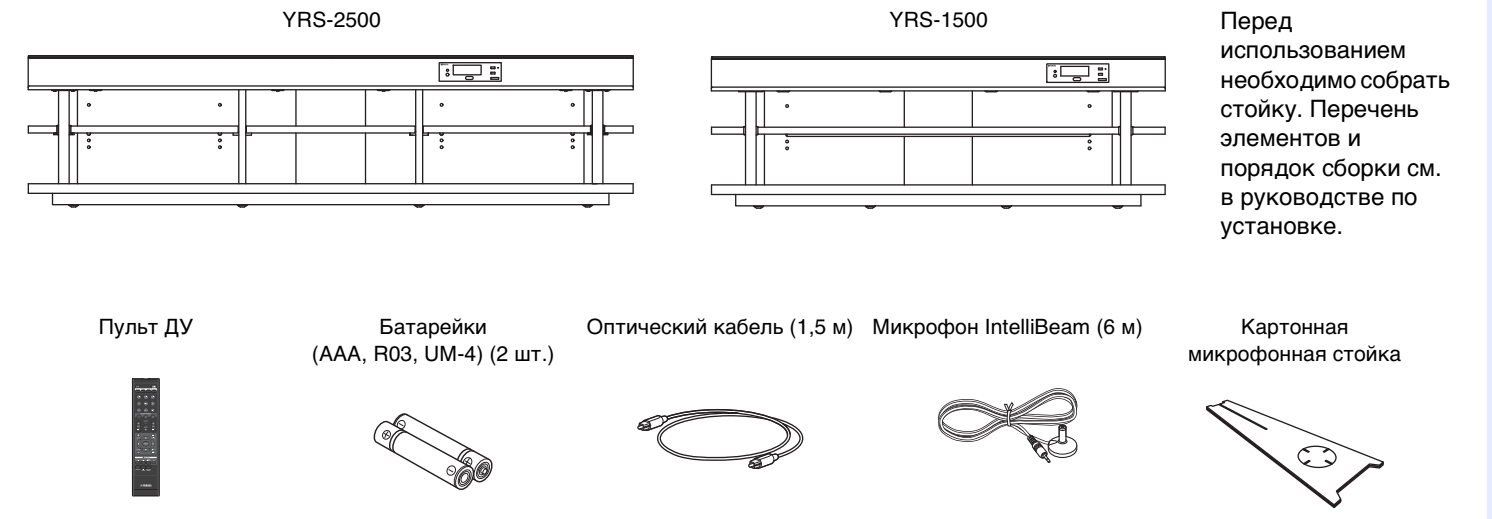

Устройства и кабели, необходимые для подключения
Следующие элементы не поставляются с этим аппаратом.

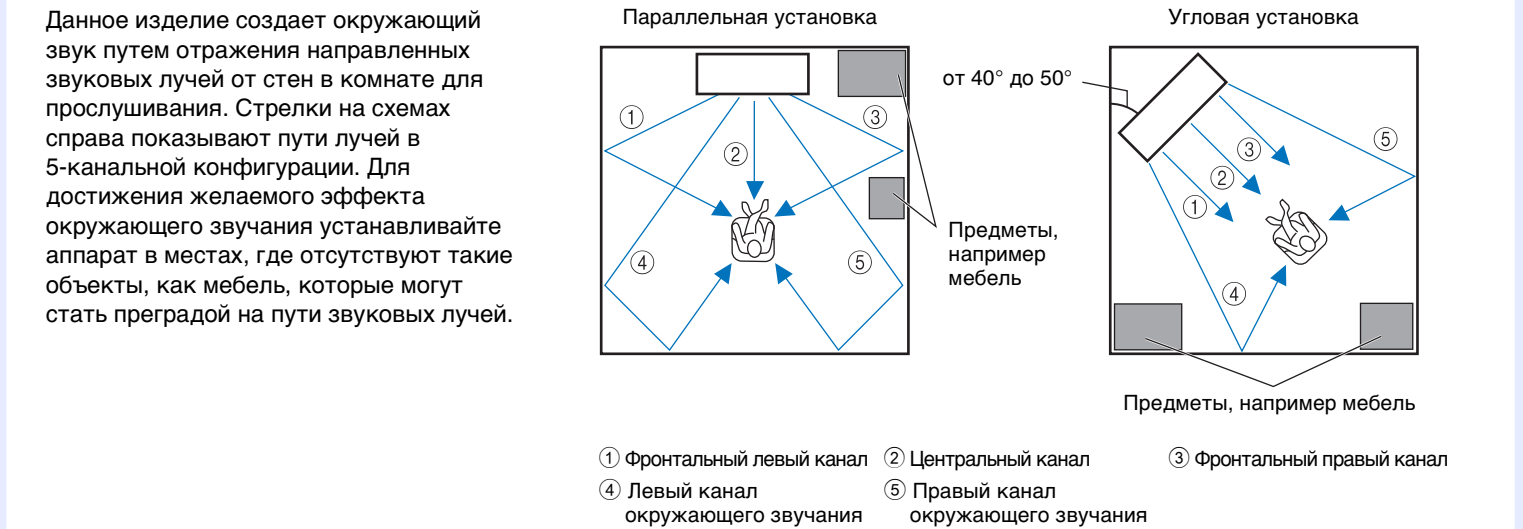
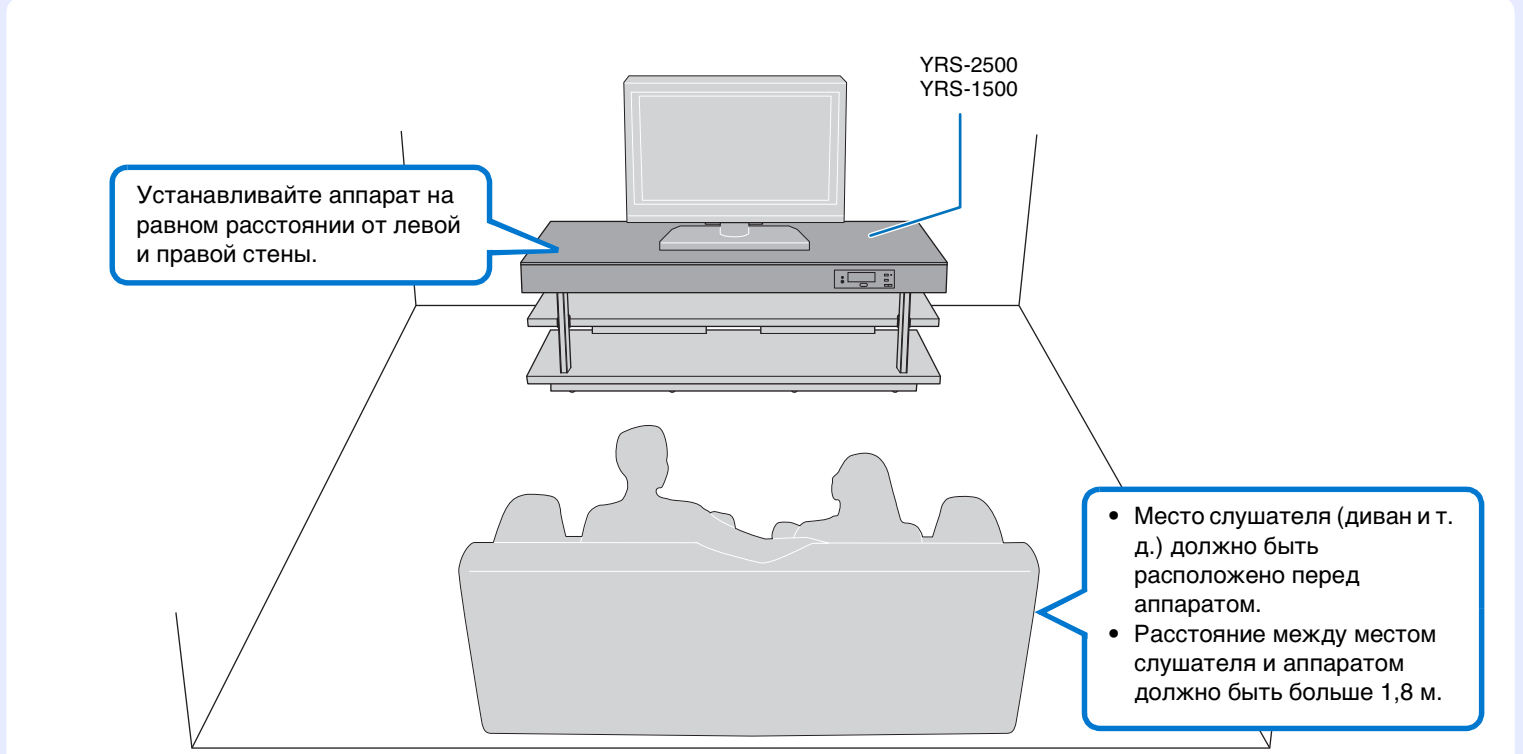
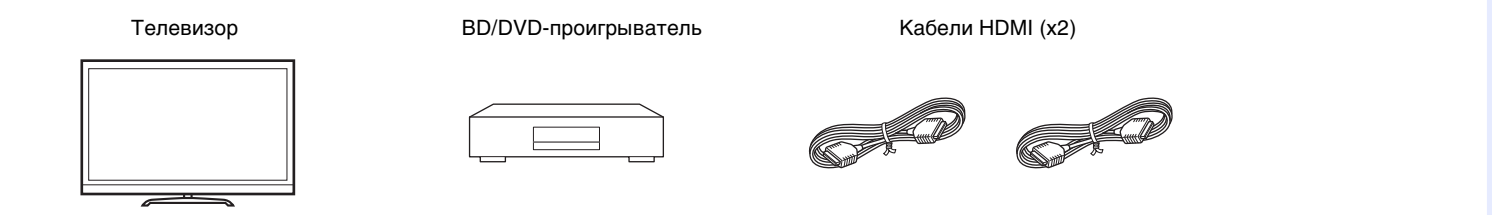

Пример установки аппарата в гостиной

- Так как звуковые волны обычно обходят столы, они не являются препятствиями. А шкаф, установленный возле стены, отражает звук.
- В случае помещения, показанного на рисунке внизу, настройка позиции правого канала после выполнения операции АВТО НАСТРОЙКА (как показано в разделе "Выполнение процедуры АВТО НАСТРОЙКА для настройки подходящих эффектов окружающего звука" этого краткого руководства) позволяет добиться более оптимального эффекта окружающего звучания. См. стр. 48 инструкции по эксплуатации.
- Так как шторы поглощают звук, характеристики с открытыми и закрытыми шторами отличаются. Использование функции сохранения настроек позволяет сохранить наилучшие настройки для каждого типа помещения для прослушивания. См. стр. 40 инструкции по эксплуатации.

Когда подключены внешние устройства, такие как телевизор, BD/DVD-проигрыватель и/или игровая консоль, аудио- и видеосигналы передаются так, как показано ниже.

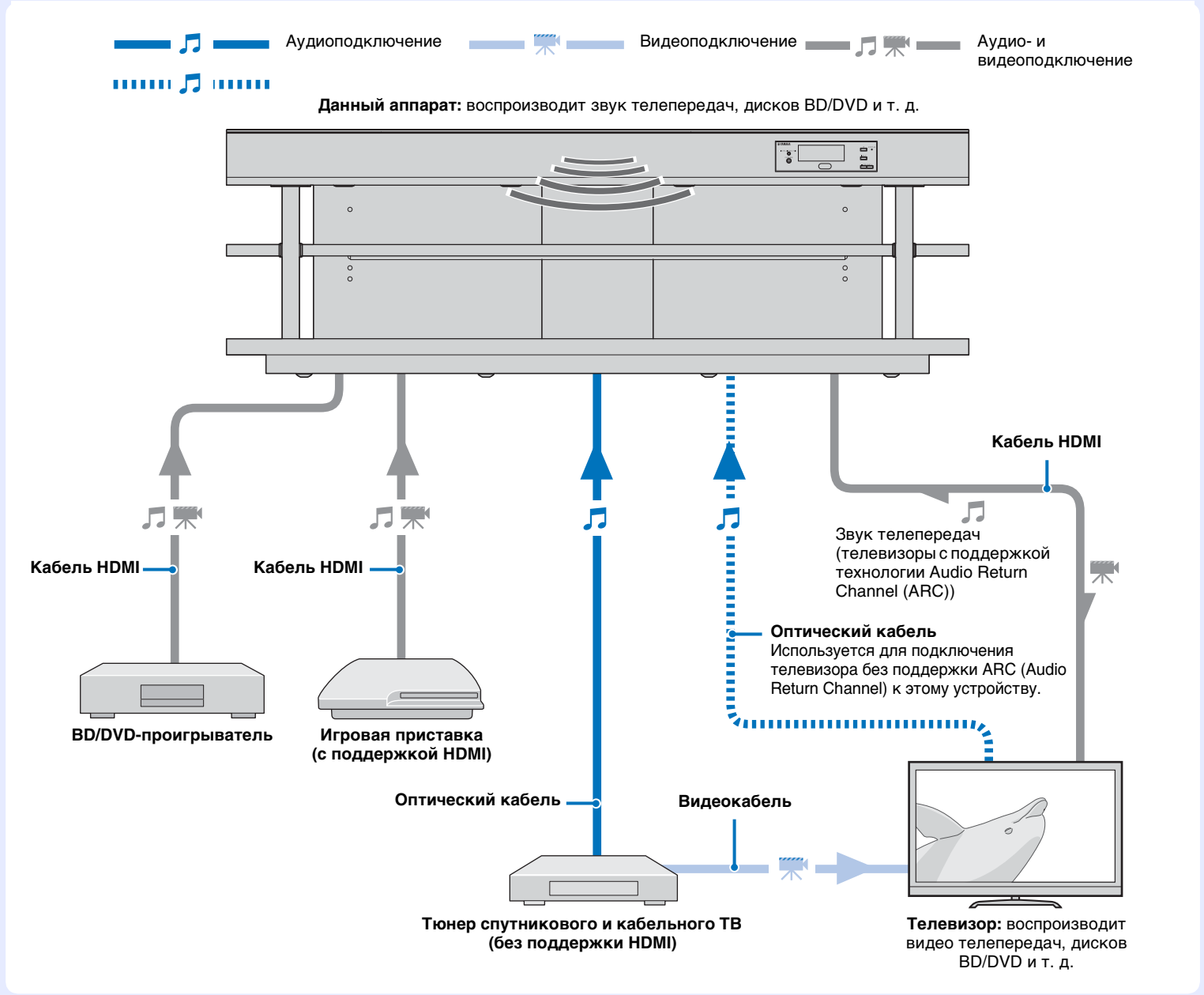

- Не подключайте кабель питания, пока не завершены все подключения.
- Не прилагайте излишних усилий при подключении штекера кабеля. Это может привести к повреждению штекера кабеля или разъема.

Кабельные соединения

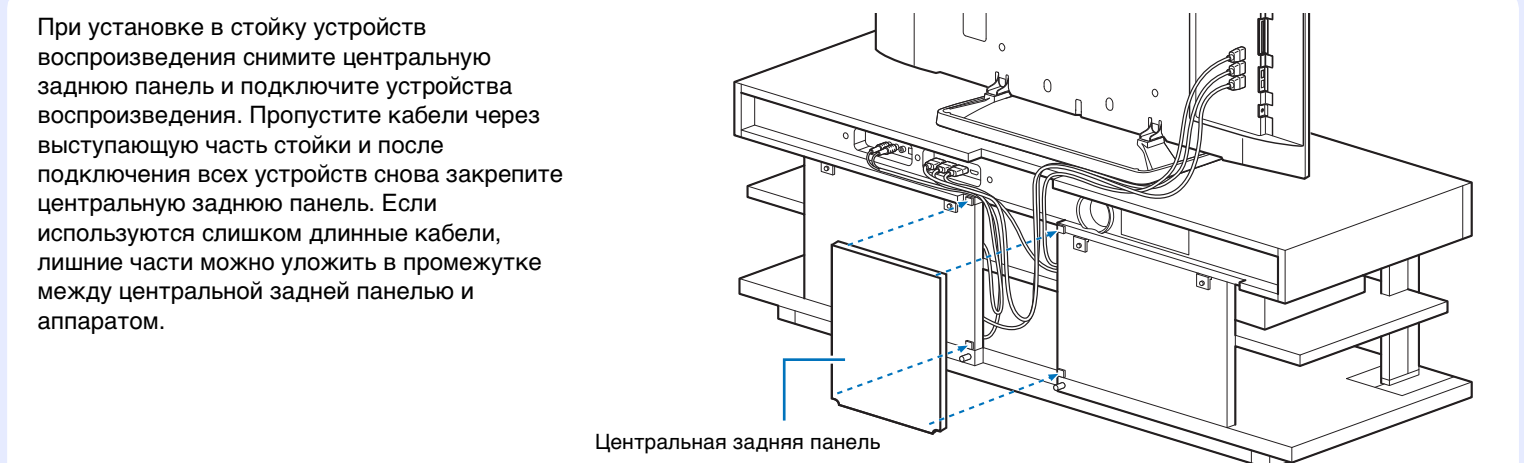

Подключение телевизора и BD/DVD-проигрывателя

Для выполнения подключения с помощью кабелей следуйте указаниям ниже. Порядок подключения других воспроизводящих устройств, например игровой приставки, см. на стр. 19 инструкции по эксплуатации.

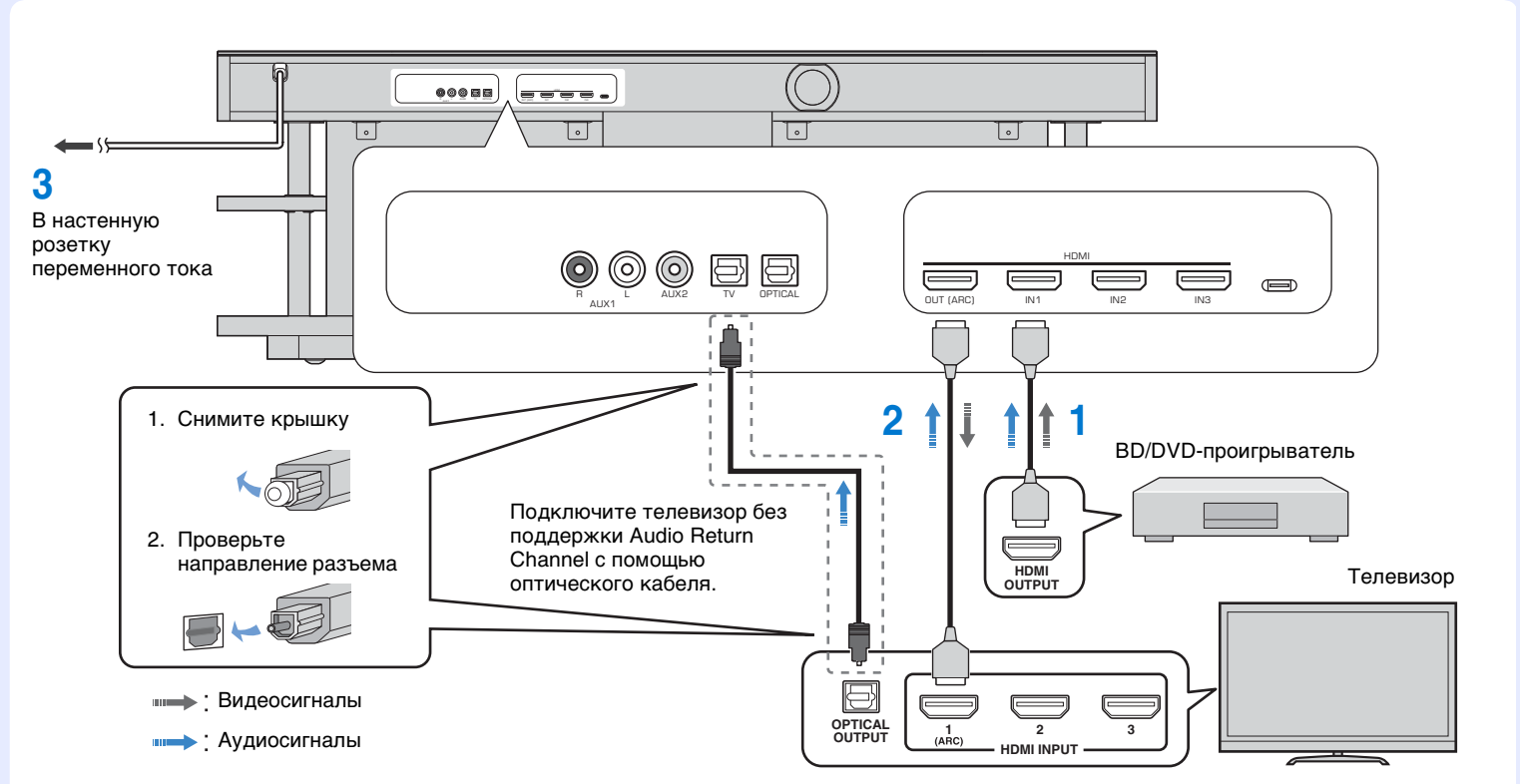

- 1. Кабель HDMI (дополнительно)**
Используется для передачи цифровых аудио- и видеосигналов с BD/DVD-проигрывателя на данный аппарат.
 - 2. Кабель HDMI (дополнительно)**
Воспроизведение цифровых видеозаписей с BD/DVD-проигрывателя на телевизоре.
 - 3. В настенную розетку переменного тока**
- Советы**
- Телевизор с поддержкой функции Audio Return Channel (ARC)
Подключите кабель HDMI к разъему с поддержкой Audio Return Channel (разъем, обозначенный аббревиатурой ARC) на телевизоре.
 - Активируйте функцию управления через интерфейс HDMI данного изделия, чтобы включить канал ARC. См. стр. 29 инструкции по эксплуатации.
- Что такое Audio Return Channel (ARC)?**
Функция, передающая цифровые выходные аудиосигналы с телевизора на данное изделие через кабель HDMI. Благодаря использованию этой функции не требуется подключать телевизор к данному изделию с помощью оптического кабеля.

Подготовка пульта ДУ

Установка батареек

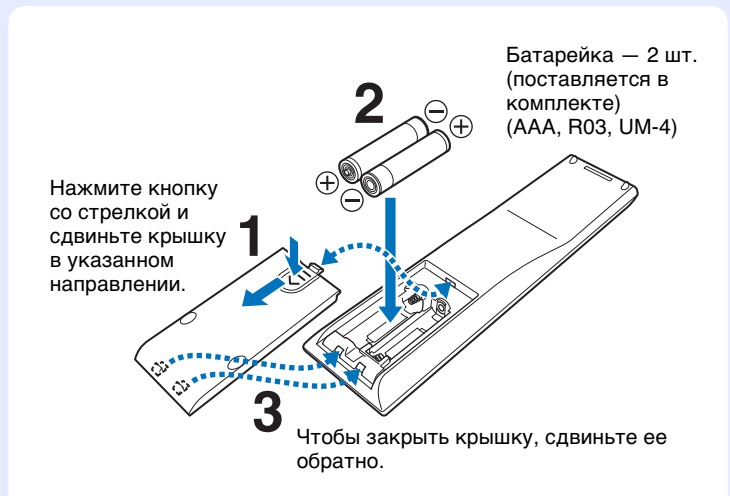

Дальность действия

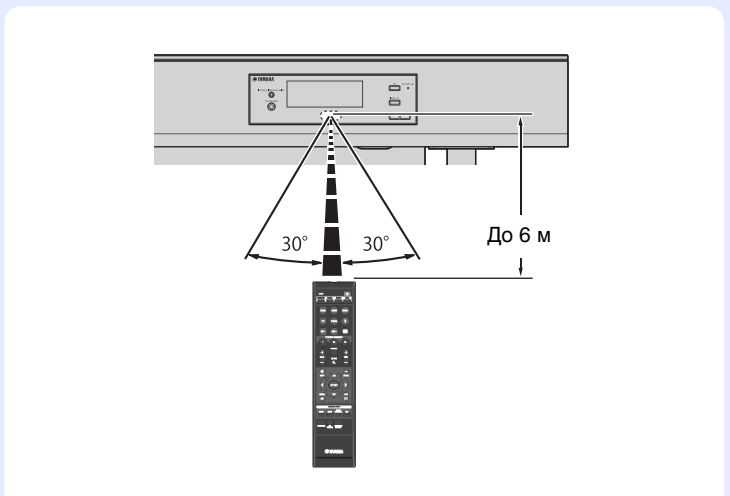

Выполнение процедуры АВТО НАСТРОЙКА для настройки подходящих эффектов окружающего звука

Технология IntelliBeam позволяет добиться настроек, которые наилучшим образом подходят для имеющейся среды прослушивания. Помните, что громкие тестовые тональные сигналы во время процедуры АВТО НАСТРОЙКА являются нормальным явлением. Убедитесь, что во время выполнения процедуры АВТО НАСТРОЙКА в помещении для прослушивания нет детей.

1. Установите микрофон IntelliBeam в обычное место относительно слушателя.

Соберите стойку микрофона и поместите микрофон IntelliBeam горизонтально в верхней части стойки, как показано ниже.

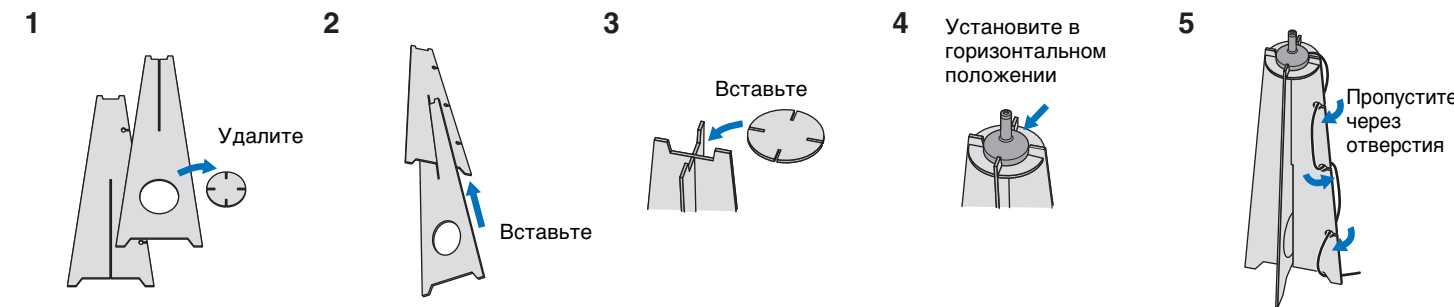

Для установки микрофона IntelliBeam на высоте ушей слушателя воспользуйтесь поставляемой картонной микрофонной стойкой или штативом. Убедитесь, что между микрофоном IntelliBeam и стенами отсутствуют предметы, поскольку они препятствуют прохождению звуковых волн.

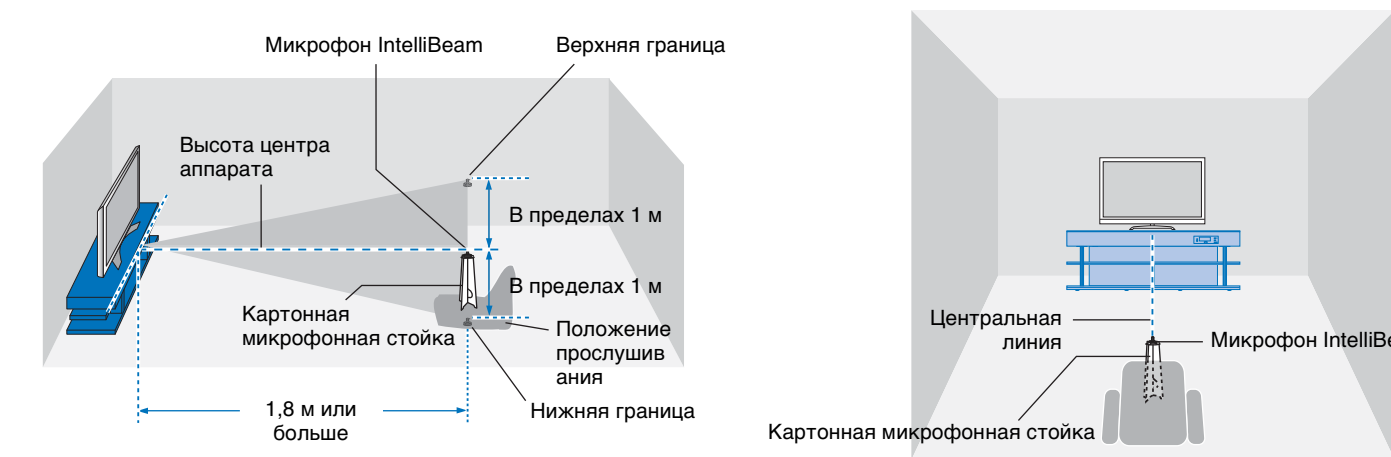

2. Нажмите кнопку , чтобы включить данный аппарат.

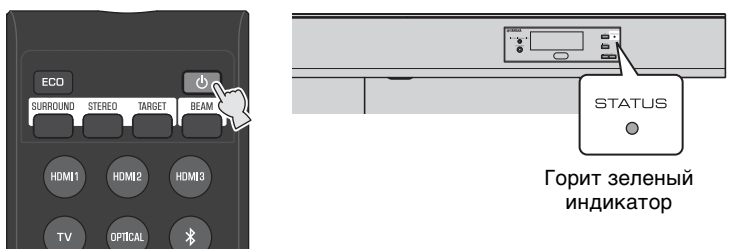

3. Включите телевизор и настройте вход для отображения видео с этого аппарата.

Если это устройство подключено к входу HDMI телевизора (как показано в разделе "Подключение телевизора и BD/DVD-проигрывателя" в этом кратком руководстве), переключите вход телевизора на "HDMI1".

Совет

Можно выбрать язык для отображения меню. Нажмите и удерживайте кнопку SETUP (⌘) до появления на экране телевизора меню "ЯЗЫК ЭКРАННОГО МЕНЮ". С помощью кнопок ▲/▼ выберите нужный язык. Чтобы выйти из меню установок, нажмите кнопку SETUP (⌘) еще раз.

4. Подключите поставляемый микрофон IntelliBeam к гнезду INTELLIBEAM MIC на задней панели.

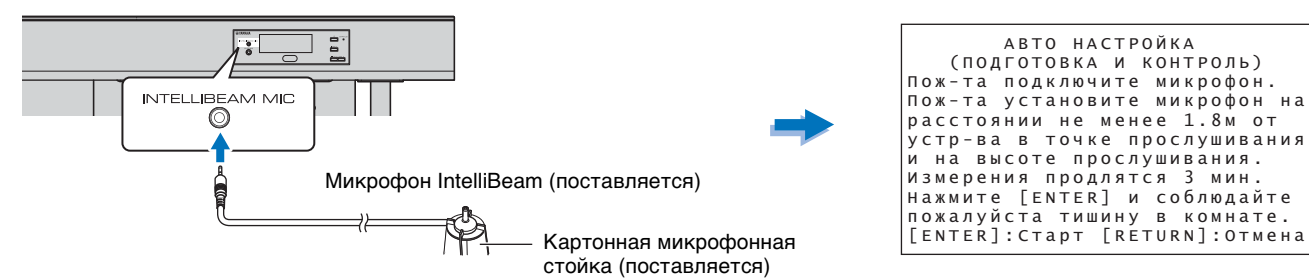

АВТО НАСТРОЙКА (подготовка и контроль) пока-та подключите микрофон. Пока-та установите микрофон на расстоянии не менее 1,8 м от устр-ва в точке прослушивания и на высоте прослушивания. Измерения продлятся 3 мин. Нажмите [ENTER] и соблюдайте пожалуйста тишину в комнате. [ENTER]: старт [RETURN]: отмена

5. Обеспечьте максимальную тишину в комнате для прослушивания.

Для получения точных измерений выключите кондиционер и другие устройства, создающие шум.

Примечание

Следуйте указаниям ниже и выйдите из комнаты. Если вы останетесь в комнате, то можете мешать лучу, или же микрофон может записать любой создаваемый вами шум, что может привести к неправильной настройке. Выходя из комнаты, возьмите это краткое руководство с собой. Выполнение процедуры АВТО НАСТРОЙКА занимает около 3 минут. Не входите в комнату до завершения процедуры АВТО НАСТРОЙКА. Для отмены процедуры АВТО НАСТРОЙКА после ее запуска нажмите на пульте ДУ кнопку RETURN (↵).

6. Нажмите кнопку ENTER, чтобы запустить процедуру АВТО НАСТРОЙКА, а затем выйдите из комнаты в течение 10 секунд.

Во время процедуры АВТО НАСТРОЙКА экран автоматически изменяется. По завершении процедуры АВТО НАСТРОЙКА раздастся звук колокольчиков, а результаты будут показаны на экране телевизора.

Советы

- Показанные результаты зависят от положения аппарата.
- Если вы слышите звук сигнала, а на экране отображается сообщение об ошибке, поищите метод решения в разделе "При отображении сообщения об ошибке" на стр. 28 инструкции по эксплуатации.

7. Нажмите кнопку ENTER.

Результаты измерений применяются и сохраняются в аппарате.

- Можно сохранить несколько результатов измерений, нажав кнопку SYSTEM MEMORY 1, 2 или 3. См. стр. 40 инструкции по эксплуатации. После нажатия кнопки SYSTEM MEMORY 1 появится сообщение "M1 Saving" и настройки будут сохранены.
- Если после начала измерения будет замечен посторонний шум, на экране появится сообщение "АВТО НАСТРОЙКА ЗАВЕРШЕНА" с предложением провести измерение повторно. Нажмите кнопку ENTER и повторите измерения.

8. Снимите микрофон IntelliBeam.

Микрофон IntelliBeam чувствителен к теплу, поэтому не следует помещать его в места, где он может подвергаться воздействию прямых солнечных лучей или высокой температуры (например, не следует класть микрофон на аудио/видеооборудование).

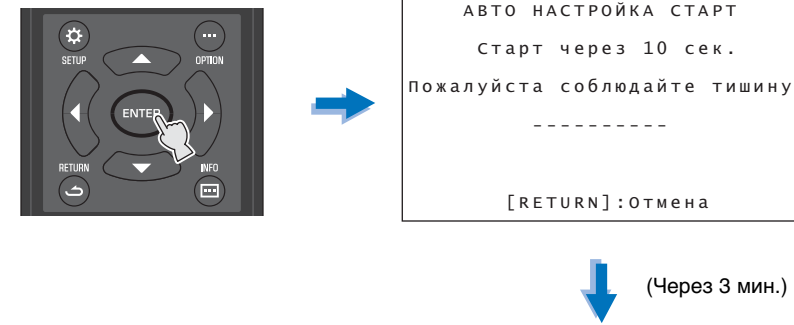

(Через 3 мин.)

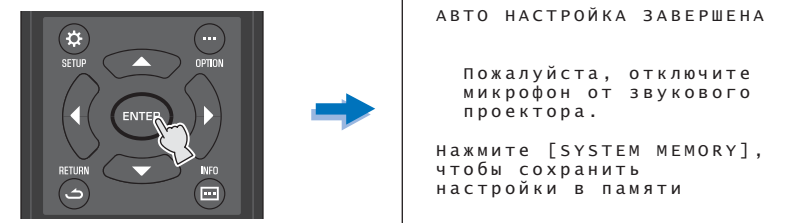
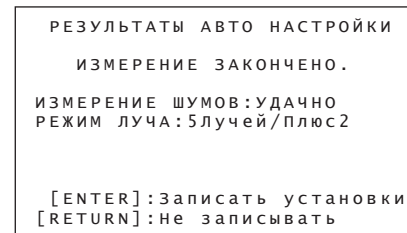

Воспроизведение

Убедитесь, что данный аппарат и другие аудио- и видеоприборы правильно подключены, воспроизведя DVD- или BD-диск на BD/DVD-проигрывателе. Далее описывается процедура воспроизведения, если данное изделие, телевизор и BD/DVD-проигрыватель подключены как показано в разделе "Подключение телевизора и BD/DVD-проигрывателя" этого краткого руководства.

1. Нажмите кнопку , чтобы включить данный аппарат.

2. Включите телевизор и BD/DVD-проигрыватель, подключенные к аппарату.

3. Нажмите кнопку HDMI1, чтобы выбрать BD/DVD-проигрыватель в качестве источника входного сигнала.

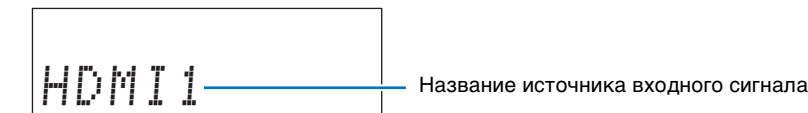

4. Переключите входной сигнал телевизора на HDMI 1.

5. Воспроизведите DVD- или BD-диск на BD/DVD-проигрывателе.

6. С помощью кнопки VOL (+/-) отрегулируйте громкость.

7. С помощью кнопок CINEMA DSP установите настройки звука. См. стр. 32 инструкции по эксплуатации.

Советы

Если аппарат не воспроизводит видео, проверьте следующее:

- Надежность подключения между аппаратом и BD/DVD-проигрывателем.
- Убедитесь, что в настройках аудиовыхода BD/DVD-проигрывателя выбран цифровой звуковой выход (bitstream).
- В качестве входного источника телевизора выбран данный аппарат.



Просмотр телепрограмм

1. Выберите необходимый канал на телевизоре.

2. Нажмите кнопку TV.



Советы

- Если звук выводится из динамиков телевизора, настройте в телевизоре вывод звука через любое устройство, кроме встроенных динамиков телевизора. Сведения об этом см. в инструкции по эксплуатации телевизора.
- Функция управления через интерфейс HDMI Пульт ДУ телевизора можно использовать для управления этим аппаратом, если телевизор поддерживает функцию управления через интерфейс HDMI. См. стр. 29 инструкции по эксплуатации.

Прослушивание аудиозаписей с устройства Bluetooth

Можно прослушивать аудиоданные, передаваемые по беспроводному подключению с устройства Bluetooth, например смартфона или цифрового музыкального проигрывателя. Подробнее об этом см. в инструкции по эксплуатации устройства Bluetooth.

1. Нажмите кнопку на пульте ДУ.

В качестве источника входных сигналов выбрано "Bluetooth".



2. Включите устройство Bluetooth, для которого требуется выполнить сопряжение с аппаратом, и выполните необходимую процедуру.

Точная последовательность действий зависит от устройства. Соответствующие сведения можно найти в руководстве по эксплуатации устройства.

Советы

- Выполните сопряжение. Устройство Bluetooth и аппарат должны находиться в пределах 10 м друг от друга.
- Процедуру сопряжения необходимо выполнить для первого подключения устройства Bluetooth.

3. В списке устройств на устройстве Bluetooth выберите пункт "YRS-2500 Yamaha" или "YRS-1500 Yamaha".

Если появится запрос ключа доступа (PIN-кода), введите код "0000". После завершения сопряжения на экране устройства Bluetooth появится значок или сообщение об окончании операции.

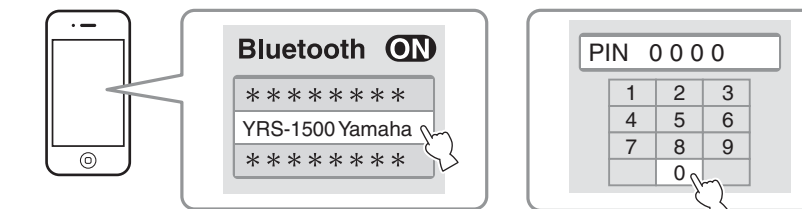

4. Начните воспроизведение композиции на устройстве Bluetooth.

На дисплее передней панели отображается "BLUETOOTH" или имя подключенного устройства. Для небуквенно-цифровых символов в названии устройства отображается "_".

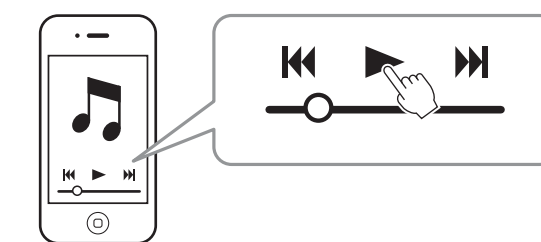

Приложение HOME THEATER CONTROLLER для смартфонов и планшетов

HOME THEATER CONTROLLER, специализированное приложение для управления компонентами домашних кинотеатров Yamaha, обеспечивает выполнение основных операций данного аппарата, в том числе его выключение, переключение источников входного сигнала, регулировку громкости и выбор звуковой программы, с помощью смартфона или планшета.

- Это приложение поддерживает следующие устройства.
 - iPod touch (4-ое поколение и выше) под управлением iOS 5.1.1 или более поздней версии
 - iPhone 3GS и более поздние версии устройства под управлением iOS 5.1.1 или более поздней версии
 - iPad под управлением iOS 5.1.1 или более поздней версии
 - Устройства под управлением Android (2.3.3 или более поздней версии)
- Это приложение использует Bluetooth беспроводную связь.
- Чтобы загрузить приложение или получить последнюю информацию о приложении, выполните поиск по ключевым словам "HOME THEATER CONTROLLER" на веб-сайте Apple App Store или Google Play.
- Android является товарным знаком Google Inc.
- iPad, iPhone, iPod и iPod touch являются товарными знаками компании Apple Inc., зарегистрированными в США и других странах.

Подробные сведения о доступных операциях см. в инструкции по эксплуатации.