



Digital Sound Projector

YSP-1600

Инструкция по эксплуатации

Перед использованием аппарата прочтите прилагаемую брошюру "Краткое руководство".

Русский

СОДЕРЖАНИЕ

Поставляемые аксессуары	4
Подготовка пульта ДУ	4

ФУНКЦИИ 5

Использование данного аппарата	5
Освоение полезных приложений	6
Органы управления и функции	7

ПОДГОТОВКА 11

Общая процедура настройки	11
1 Установка	12
Поднятие антенны	13
Крепление аппарата на стене	14
2 Подключение телевизора	15
3 Подключение воспроизводящих устройств	16
4 Другие подключения	17
Подключение внешнего сабвуфера	17
Проводные сетевые подключения	17
5 Подключение кабеля питания	17
6 Начальные настройки	18
Отображение меню на экране телевизора	18
Выбор языка для отображения меню	19
Настройка эффекта окружающего звучания для конкретных условий установки	19
Управление аппаратом с помощью пульта ДУ телевизора (управление через HDMI)	20

ВОСПРОИЗВЕДЕНИЕ 22

Основные операции воспроизведения	22
Настройка звука в соответствии с личными предпочтениями	23
Выбор эффекта окружающего звучания	23
2-канальное воспроизведение (стереофонический режим)	23
Регулировка уровня громкости каждого канала	24
Просмотр информации об аудиосигнале	24
Четкое воспроизведение человеческого голоса (CLEAR VOICE)	25
Беспроводное воспроизведение звука через подключение Bluetooth	26
Прослушивание музыки с устройства Bluetooth	27
Прослушивание звукозаписей через динамики или наушники Bluetooth (передача)	29
Завершение сеанса подключения Bluetooth	30

СЕТИ 31

Подключение к сети	31
Проводные сетевые подключения	31
Беспроводная сеть	32
Подключение аппарата к беспроводной сети	32
Подключение мобильного устройства напрямую к аппарату (Wireless Direct)	40
Воспроизведение музыки, сохраненной на медиа-серверах (ПК/NAS)	42
Настройка совместного использования носителей	42
Воспроизведение музыкальных файлов	42
Прослушивание интернет-радио	43
Воспроизведение интернет-радио	43
Сохранение избранных интернет-радиостанций	43
Воспроизведение музыки с помощью AirPlay	45
Воспроизведение музыкального контента iTunes/iPod	45
Воспроизведение музыки, сохраненной на мобильных устройствах	47
Воспроизведение музыки с помощью мобильного устройства	47

НАСТРОЙКИ 48



Меню Настройки	48
Настройка меню установок	48
Список меню установок	49
Звук	50
HDMI	51
Функция	52
Информация	53
Сеть	54
Bluetooth	57
Управление телевизором с помощью функции аппарата “ПДУ ТВ Повторитель”	58
Обновление встроенного программного обеспечения устройства	59
Обновление встроенного ПО с помощью пункта “Обновление по сети” меню установок	59
Обновление встроенного ПО с подключением флэш-накопителя USB	60
Инициализация настроек аппарата	61
Инициализация основных настроек аппарата	61
Инициализация сетевых настроек	61

ПРИЛОЖЕНИЕ 62

Поиск и устранение неисправностей	62
Неисправности общего характера	62
<i>Bluetooth</i>	64
Пульт ДУ	65
Сеть	66
Усиление эффекта окружающего звучания	68
Установка YRB-100	68
Основные сведения об окружающем звучании	69
Что такое окружающее звучание?	69
Что такое цифровой звуковой проектор?	69
Аудиотехнологии Yamaha	69
Глоссарий	70
Сведения об аудио/видеосигнале	70
Сведения о сети	70
Технические характеристики	71
Доступная информация о сигналах	72
Алфавитный указатель	74

О данном руководстве

- В этом руководстве операции, которые выполняются с помощью кнопок передней панели или пульта ДУ, объясняются на примере кнопок пульта ДУ.

-  указывает на дополнительные инструкции по оптимальному использованию.
-  указывает на меры предосторожности при использовании аппарата и ограничения его функций.

Поставляемые аксессуары

Перед подключением убедитесь в наличии всех перечисленных ниже компонентов.

YSP-1600

Аппарат

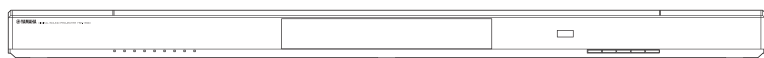

Поставляемые аксессуары

Пульт ДУ



Батарейки
(AAA, R03, UM-4; x2)

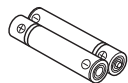

Оптический кабель
(1,5 м)



Принадлежности для крепления аппарата на стене

Шаблон



Кронштейны (x2)

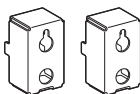

Винты (M4 x 12 мм; x4)



Инструкция по эксплуатации
Компакт-диск

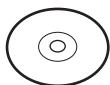

Краткое руководство



Руководство по
установке MusicCast



- Поставляемый в комплекте оптический кабель требуется не для всех видов подключений.

Подготовка пульта ДУ

Перед установкой батареек или использованием пульта ДУ обязательно прочтите меры предосторожности при работе с пультом ДУ и обращении с батарейками в отдельной брошюре “Краткое руководство”.

Установка батареек

Перед использованием снимите защитную прокладку.

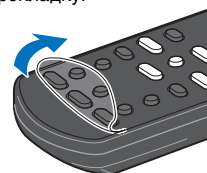

Дальность действия

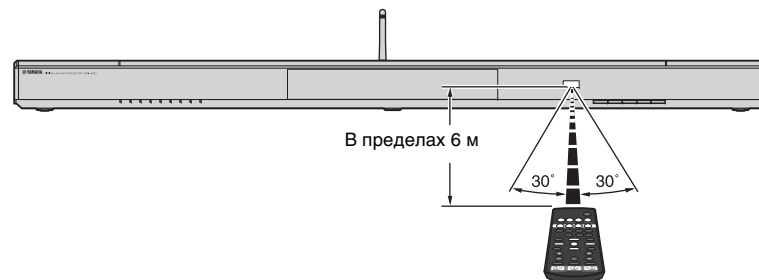

ФУНКЦИИ

Использование данного аппарата

Звуковые волны излучаются с использованием уникальных технологий и форматов естественного окружающего звука и отражаются от стен, позволяя слушателям наслаждаться выбранной акустической средой.

- Выбирайте реалистичное окружающее звучание из пяти доступных режимов: MOVIE, MUSIC, SPORTS, GAME, TV PROGRAM (CINEMA DSP) ➔ стр. 23
- Четкое воспроизведение речи (диалоги, повествование и так далее; CLEAR VOICE) ➔ стр. 25

Последовательное управление телевизором, этим аппаратом и BD/DVD-проигрывателем (управление HDMI) ➔ стр. 20

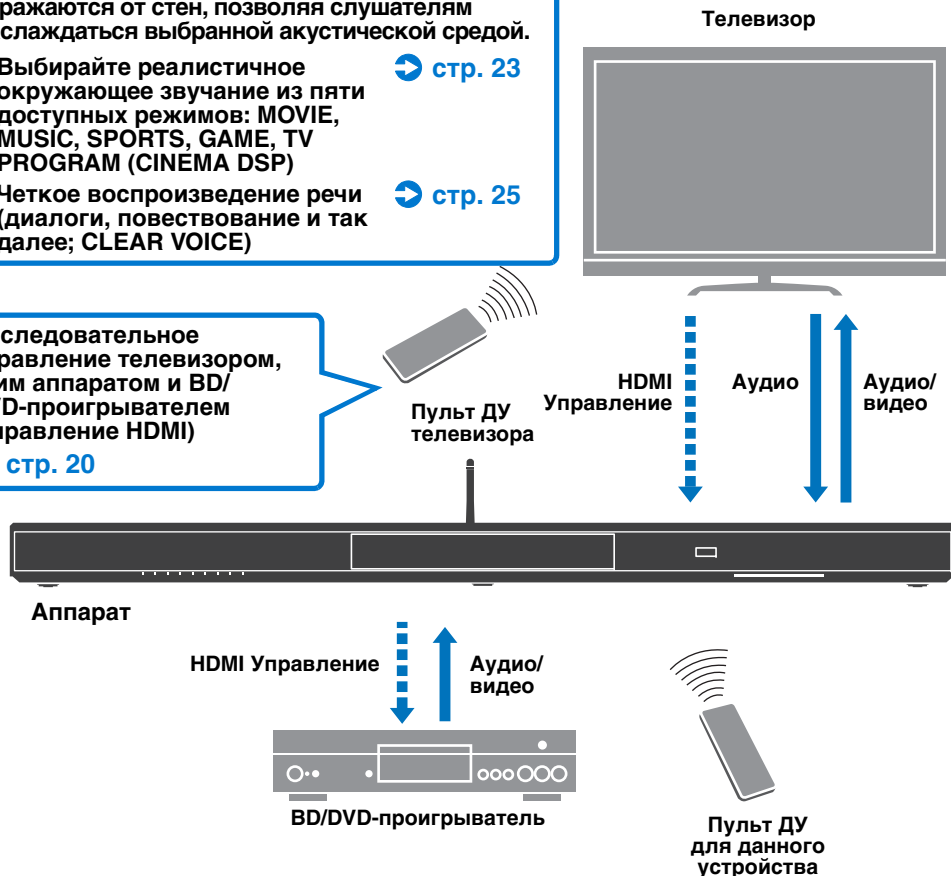

Использование специальных приложений ➔ стр. 6

Поддерживается контент различных типов

- Медиа-сервер (ПК/NAS) ➔ стр. 42
- Интернет-радио ➔ стр. 43
- AirPlay ➔ стр. 45
- Музыка, сохраненная на мобильных устройствах ➔ стр. 47

Аудио
Управление
Мобильные устройства

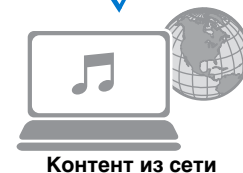

Управление
Аудио
Мобильные устройства

Воспроизведение звука с устройств Bluetooth® ➔ стр. 27

Аудио
Наушники Bluetooth

Прслушивание поступающего в аппарат звука через наушники и динамики Bluetooth ➔ стр. 29

Освоение полезных приложений

Управлять и программировать аппарат, а также воспроизводить через аппарат контент из потоковых служб можно, установив на мобильном устройстве, например на смартфоне, бесплатные специальные приложения MusicCast CONTROLLER и HOME THEATER CONTROLLER (WLAN). Для получения дополнительных сведений выполните поиск по ключевым словам MusicCast CONTROLLER и HOME THEATER CONTROLLER (WLAN) на App Store или Google Play.

MusicCast CONTROLLER

С помощью этого приложения можно воспроизводить через аппарат опубликованный контент и потоковые данные.

Возможности MusicCast CONTROLLER

- Воспроизведение песен, сохраненных на компьютерах (серверах)
 - Выбор станций интернет-радио
 - Воспроизведение музыки, сохраненной на мобильных устройствах
 - Распространение и прием аудиосигнала между данным аппаратом и другим сетевым аудио-видео устройством Yamaha
- Для получения дополнительной информации см. Руководство по установке MusicCast.



- В этом руководстве мобильные устройства iOS и Android упоминаются как "мобильные устройства". При необходимости конкретный тип мобильного устройства указывается в объяснениях.

HOME THEATER CONTROLLER (WLAN)

Это приложение позволяет настроить определенные функции, например звуковые лучи.

Органы управления и функции

Передняя панель

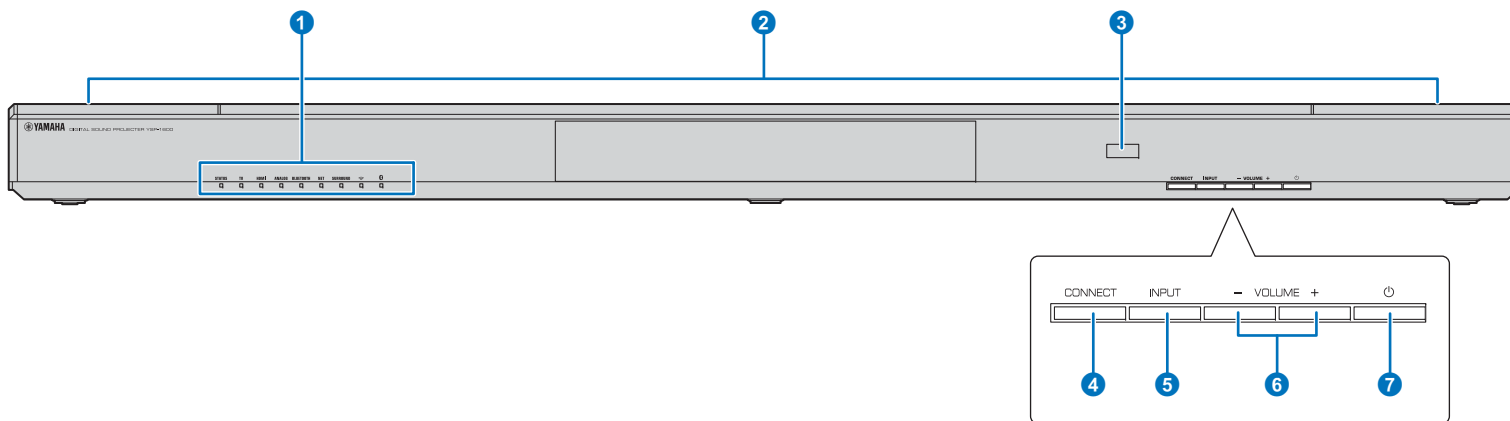

1 Индикаторы

Отображают состояние аппарата (стр. 8). При отсутствии в течение 5 секунд каких-либо действий яркость индикаторов автоматически уменьшается.



- Функция “Яркость” позволяет настраивать яркость дисплея передней панели в меню установок (стр. 52).

2 Двойные встроенные сабвуферы

Встроенные сабвуферы расположены в верхней части аппарата.

3 Сенсор дистанционного управления

Принимает инфракрасные сигналы от пульта ДУ (стр. 10).
Принимает инфракрасные сигналы от пульта ДУ телевизора, если функция “ПДУ ТВ Повторитель” включена (стр. 58).

4 Кнопка CONNECT

Используется для управления аппаратом с помощью специального приложения MusicCast CONTROLLER для мобильных устройств. Для получения дополнительной информации см. Руководство по установке MusicCast.

5 Кнопка INPUT

Выбор источника входного сигнала (стр. 22).

6 Кнопки VOLUME (+/-)

Регулировка громкости аппарата (стр. 22).

7 Кнопка

Включение и выключение аппарата.



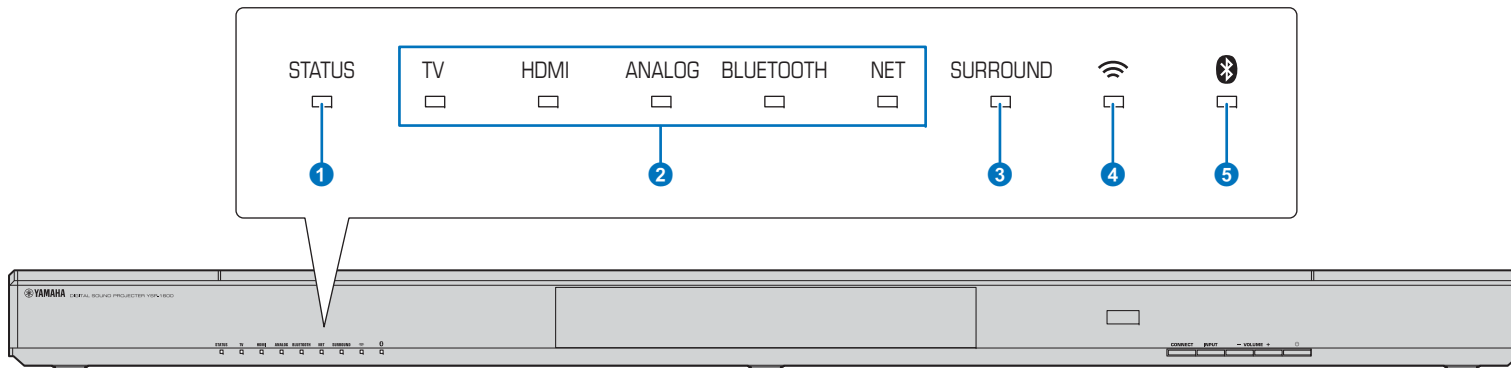

- В выключенном состоянии аппарат потребляет небольшое количество энергии для поиска сигналов HDMI и приема инфракрасных сигналов от пульта ДУ.

Индикаторы



1 Индикатор STATUS

Индикатор STATUS показывает состояние питания аппарата.

- STATUS  Горит зеленый индикатор: аппарат включен
- STATUS  Горит красный индикатор: аппарат выключен (активировано управление сигналом HDMI или сетевой режим ожидания)
- STATUS  Индикатор не горит: аппарат выключен

2 Индикатор звукового входа

Соответствующий индикатор горит, показывая выбранный источник входного звукового сигнала.



Пример: когда выбран телевизор



Горит	Источник входного сигнала, выбранный для воспроизведения
TV	Аудиосигнал телевизора
HDMI	Звук от устройства, подключенного к гнезду HDMI IN
ANALOG	Звук от устройства, подключенного к входному гнезду ANALOG
BLUETOOTH	Звук от устройства <i>Bluetooth</i>
NET	Вход звука через сеть

3 Индикатор SURROUND

Горит, когда выбрано окружающее звучание, и выключается при выборе режима стереозвуча.

- SURROUND  Загорается, если на пульте ДУ нажать кнопку MOVIE, MUSIC, SPORTS, GAME или TV PROGRAM (огибающее звучание).
- SURROUND  Гаснет, если на пульте ДУ нажать кнопку STEREO (стереозвук).

4 Индикатор



Горит, когда аппарат подключен к беспроводной сети; гаснет при прерывании подключения (стр. 32).

5 Индикатор

Горит, когда аппарат подключен к устройству *Bluetooth*; гаснет при прерывании подключения *Bluetooth* (стр. 26).

□ Другие индикаторы

Кроме описанных индикаторов 1–5, на лицевой панели могут гореть или мигать другие индикаторы, отображая состояние операции и настройки. В этом руководстве для объяснения состояния используются иллюстрации девяти индикаторов панели индикации.

-  : выключен
-  : горит
-  : мигает

Пример: когда индикатор STATUS мигает, а индикатор TV горит



Задняя панель

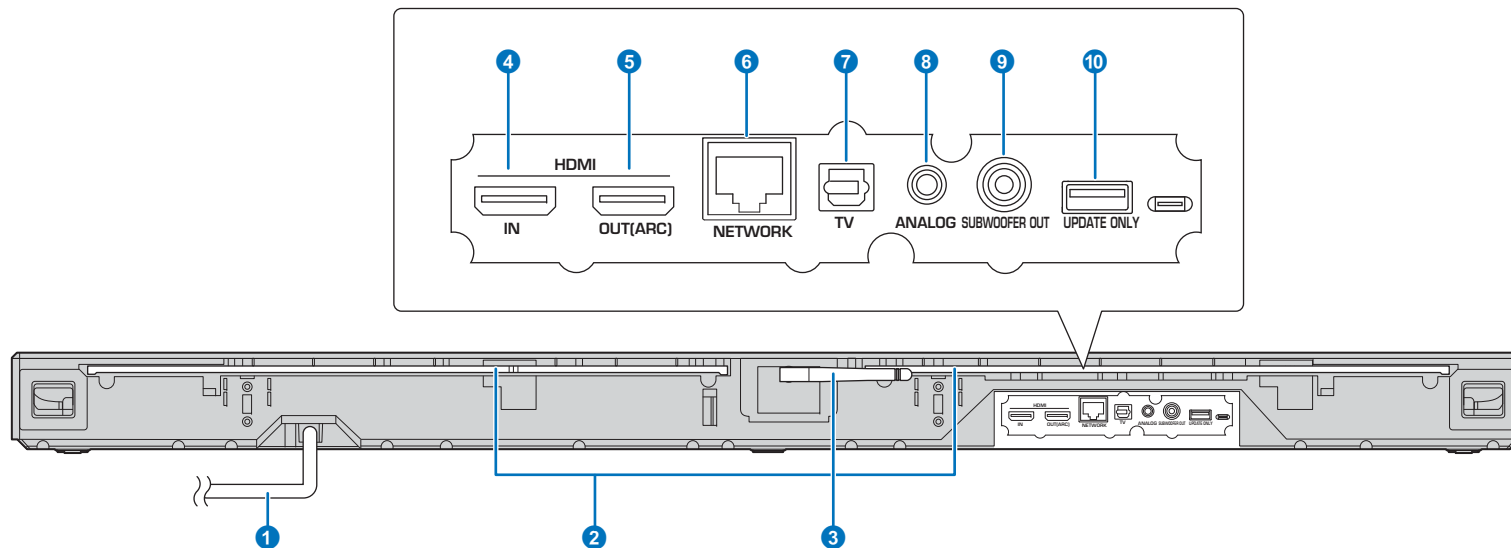

1 Кабель питания

Для подсоединения к розетке переменного тока (стр. 17).

2 ПДУ ТВ Повторитель

Передача сигналов от пульта ДУ телевизора, принятого датчиком пульта ДУ на лицевой панели аппарата, на телевизор (стр. 58).

3 Антенна

После установки аппарата поднимите антенну (стр. 13).

4 Гнездо HDMI IN

Для подключения поддерживающего HDMI устройства воспроизведения, например BD/DVD-проигрывателя, тюнера спутникового и кабельного телевидения или игровой приставки (стр. 16).

5 Гнездо HDMI OUT (ARC)

Для подключения к поддерживающему HDMI телевизору для вывода видео- и аудиосигналов (стр. 15).

6 Гнездо NETWORK

Для подключения к сети с помощью сетевого кабеля (стр. 17).

7 Гнездо TV (цифровое оптическое)

Для подключения к устройству воспроизведения, оснащеному выходным цифровым оптическим аудиогнездом (стр. 15).

8 Гнездо ANALOG

Для подключения внешнего устройства с помощью 3,5 мм стереокабеля RCA (стр. 16).

9 Гнездо SUBWOOFER OUT

Для подключения внешнего сабвуфера (стр. 17).

10 Гнездо UPDATE ONLY

Используется для обновления встроенного программного обеспечения этого аппарата (стр. 60).

Пульт ДУ

Передатчик инфракрасных сигналов

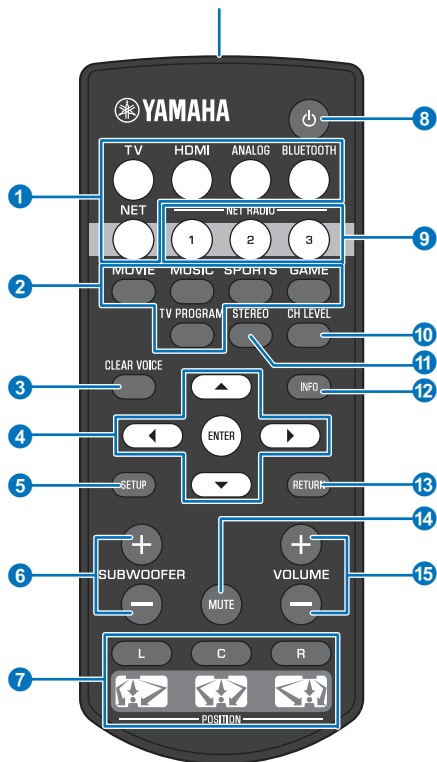

1 Кнопки выбора входа

Выберите для воспроизведения источник входного звукового сигнала (стр. 22).

TV	Телевизор
HDMI	Подключение устройства через гнездо HDMI IN
ANALOG	Подключение устройства через входное гнездо ANALOG
BLUETOOTH	Устройство <i>Bluetooth</i>
NET	Вход звука через сеть

2 Кнопка режима окружающего звучания

Выберите режим окружающего воспроизведения из MOVIE, MUSIC, SPORTS, GAME, TV PROGRAM (стр. 23).

3 Кнопка CLEAR VOICE

Включение или выключение функции CLEAR VOICE (стр. 25).

4 Кнопки ▲/▼/◀/▶, кнопка ENTER

Изменение настроек (стр. 48).

5 Кнопка SETUP

Отображение меню установок (стр. 48).

6 Кнопка SUBWOOFER (+/-)

Регулировка громкости сабвуфера (стр. 22).

7 Кнопки POSITION (L/C/R)

Для достижения оптимального эффекта окружающего звучания выберите предустановку режима в зависимости от места установки аппарата (стр. 19).

8 Кнопка

Включение и выключение аппарата (стр. 22).

9 Кнопки NET RADIO (1-3)

Выбор и потоковое воспроизведение через аппарат контента таких служб, как интернет-радиостанции (стр. 43).

10 Кнопка CH LEVEL

Настройка баланса громкости во время воспроизведения (стр. 24).

11 Кнопка STEREO

Переключение на стереофоническое воспроизведение (стр. 23).

12 Кнопка INFO

Отображение на индикаторе на лицевой панели сведений о воспроизводимой в данный момент звукозаписи (стр. 24).

13 Кнопка RETURN

Возврат к предыдущему экрану меню.

14 Кнопка MUTE

Отключение звука (стр. 22).

15 Кнопка VOLUME (+/-)

Регулировка громкости аппарата (стр. 22).

ПОДГОТОВКА

Общая процедура настройки

1 Установка (стр. 12)

Расположите аппарат таким образом, чтобы достигались оптимальные эффекты окружающего звучания. Аппарат можно также закрепить на стене.

Для подготовки к сетевому подключению с использованием беспроводного маршрутизатора (точки доступа) поднимите антенну беспроводной связи.

2 Подключение телевизора (стр. 15)

Подключите телевизор к аппарату.

3 Подключение воспроизводящих устройств (стр. 16)

Подключите к аппарату видеоустройства (например, BD/DVD-проигрыватели).

4 Другие подключения (стр. 17)

Подключите внешний сабвуфер.

Для подготовки к проводному сетевому подключению подсоедините аппарат к маршрутизатору с помощью сетевого кабеля.

5 Подключение кабеля питания (стр. 17)

После того как указанные выше подключения будут выполнены, подключите кабель питания.

6 Исходные настройки (стр. 18)

Перед использованием аппарата задайте настройки для регулировки эффектов окружающего звучания в соответствии с местом и условиями установки.

Подготовка полностью завершена. Наслаждайтесь воспроизведением фильмов, музыки и другого контента с помощью данного аппарата!



- Сведения о сетевом подключении и воспроизведении звука через сеть см. в разделе "СЕТИ" (стр. 31).

1 Установка

Разместите аппарат на ровной поверхности. Если аппарат устанавливается, например, в стойку, позади которой недостаточно места, рекомендуется сначала подключить к аппарату внешние устройства. Информацию о подключении внешних устройств см. на страницах с 15 по 17.

Примечания

- Аппарат следует устанавливать на широкой, устойчивой поверхности, где он не сможет упасть из-за вибрации, например от землетрясения, и в местах, недоступных детям.
- Динамики аппарата не имеют магнитного экранирования. Не размещайте рядом с аппаратом жесткие диски и подобные устройства.
- Не ставьте аппарат на другие устройства воспроизведения, и наоборот. Высокие температуры и вибрации могут привести к неисправности или повреждению устройства.

Рекомендации относительно места установки

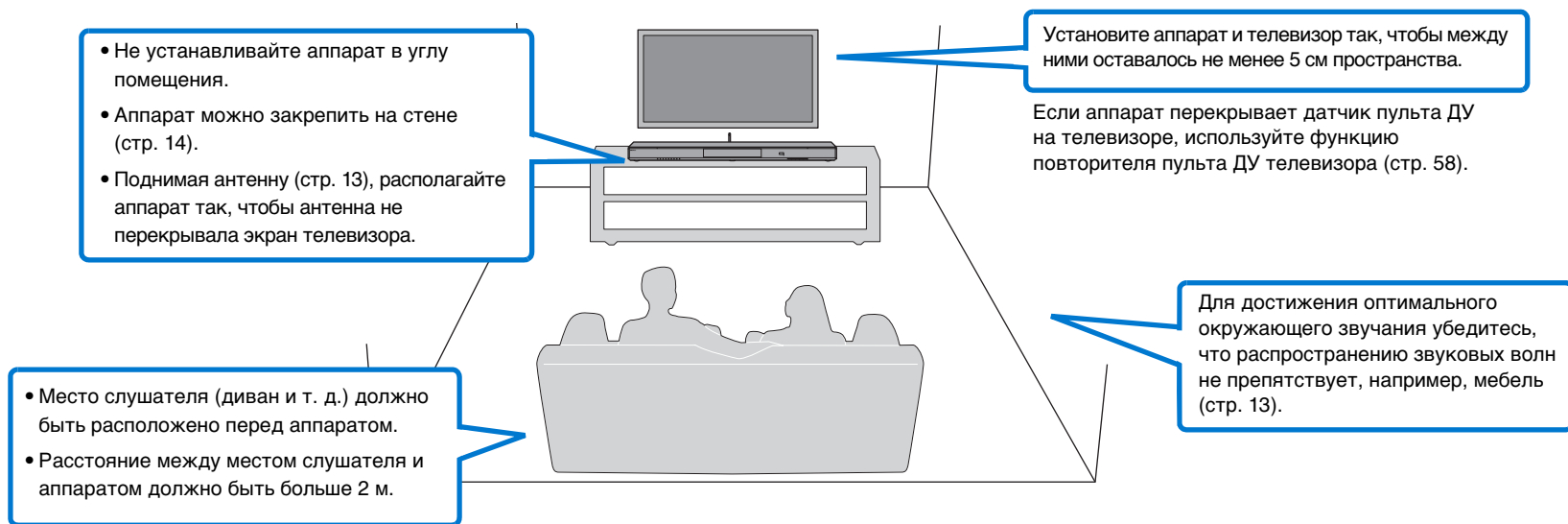

Место установки аппарата и эффекты окружающего звучания

Окружающее звучание аппарата достигается за счет отражения звуковых лучей от стен.

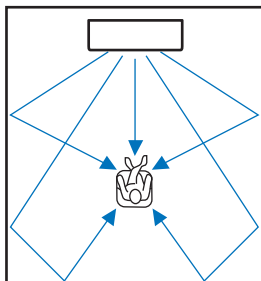

Эффективный окружающий эффект может не достигаться в следующих условиях.

- Звуковые лучи перекрываются препятствиями, например мебелью.
- Размер помещения не соответствует следующим размерам:
 - ширина: от 3 до 7 метров;
 - глубина: от 3 до 7 метров;
 - высота: от 2 до 3,5 метров.
- Место слушателя расположено слишком близко к аппарату.
- Аппарат установлен слишком близко к левой или правой стене.
- Аппарат установлен в углу помещения.
- На пути звуковых лучей отсутствует стена для отражения звукового луча.



- Оптимальный эффект окружающего звучания достигается при расположении места слушателя в соответствии с положением установки аппарата. Подробнее см. в разделе “Настройка эффекта окружающего звучания для конкретных условий установки” (стр. 19).

Поднятие антенны

Для подключения беспроводного маршрутизатора (точки доступа) для использования сети поднимите антенну на задней панели аппарата.

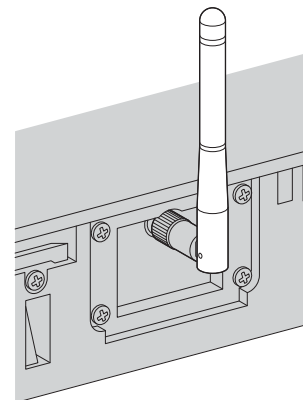

Поднимая антенну в вертикальное положение, держите антенну за ее основание.



- Не прикладывайте к антенне излишних усилий. Это может привести к ее повреждению.
- Контролируйте направление, в котором перемещается антенна, и установите ее под правильным углом.
- Не удаляйте антенну.



- Подробнее о беспроводном подключении см. на стр. 32.

Крепление аппарата на стене

Аппарат можно закрепить на стене.

Если будет использоваться антенна (стр. 13), поднимите ее перед закреплением аппарата на стене.

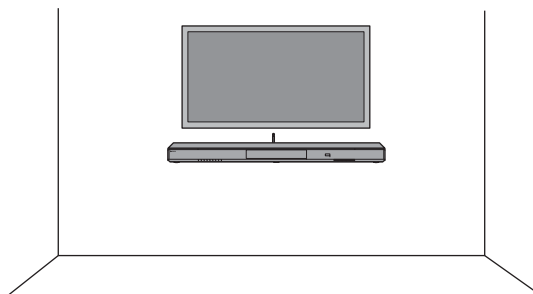

- При установке аппарата на стене все действия по монтажу должны выполняться квалифицированным персоналом продавца или сервисной организации. Пользователь не должен пытаться выполнить эту установку самостоятельно. Из-за неправильной или несоответствующей требованиям установки аппарат может упасть и травмировать пользователя.
- Для предотвращения падения аппарата прикрепите его к стене, например оштукатуренной или из гипсокартона.
- Используйте имеющиеся в продаже винты, которые могут выдержать вес установки (см. шаг 2). Использование вместо указанных винтов других крепежных средств, например коротких шурупов, гвоздей или двухсторонней клейкой ленты, может привести к падению аппарата.
- Закрепите кабели таким образом, чтобы они не провисали. Если вы случайно зацепите свободный кабель ногой или рукой, аппарат может упасть.
- Убедитесь в том, что аппарат надежно закреплен после установки. Yamaha не несет никакой ответственности за любые несчастные случаи, вызванные неправильной установкой.
- Не опирайтесь на аппарат и не прикладывайте сверху к аппарату избыточных усилий. Это может привести к падению аппарата.

1 Приложите к стене монтажный шаблон и наметьте отверстия под винты.

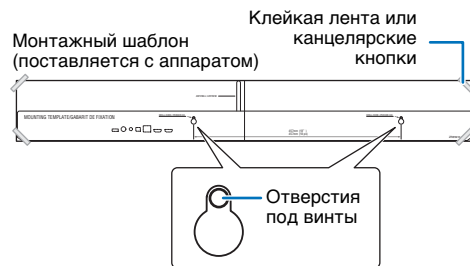

2 Отнимите монтажный шаблон от стены и заверните винты в местах меток на стене.

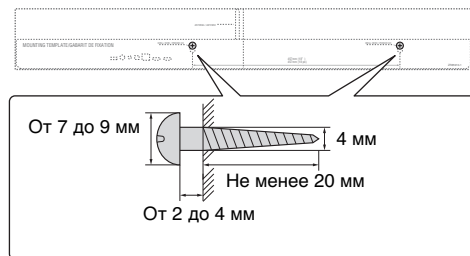

3 Присоедините кронштейны винтами (оба элемента поставляются с аппаратом).

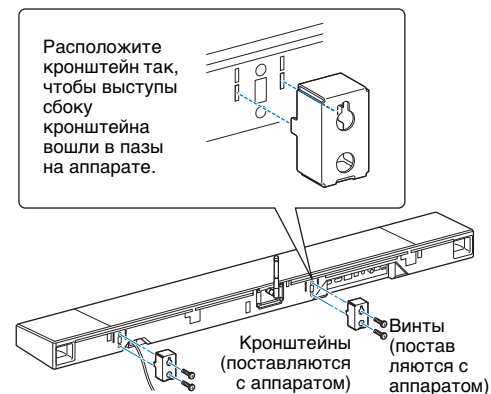

4 Навесьте аппарат на винты.

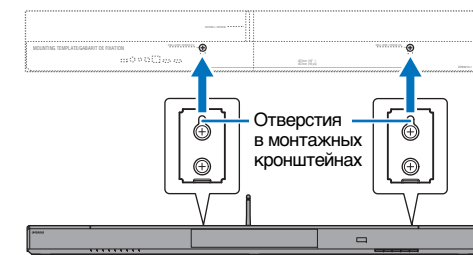

2 Подключение телевизора

Подключите к аппарату телевизор для вывода на него входного видеосигнала аппарата. На аппарате можно также воспроизводить звук с телевизора.



- Используйте 19-контактный кабель HDMI с логотипом HDMI. Чтобы избежать ухудшения качества сигнала, рекомендуется использовать кабель длиной до 5 м.
- Для воспроизведения видео в формате 3D и 4K используйте высокоскоростные кабели HDMI.

Телевизоры с поддержкой канала Audio Return Channel (ARC)

Соедините изделие и телевизор с помощью кабеля HDMI (не входит в комплект поставки).



- Этот аппарат поддерживает технологию защиты от копирования HDCP версии 2.2. Для воспроизведения видеозаписей в формате 4K подсоедините аппарат к гнезду HDMI IN (совместимому с HDCP 2.2) на телевизоре с поддержкой HDCP 2.2.

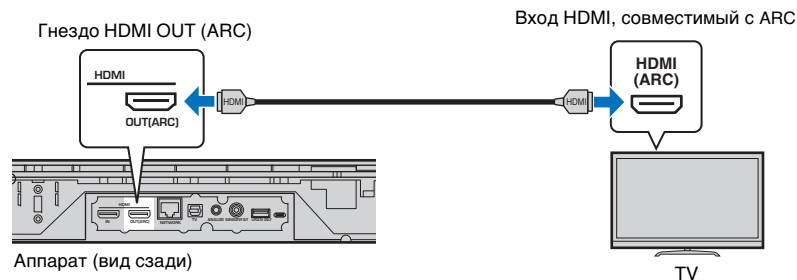

При подключении телевизора с поддержкой технологии Audio Return Channel (ARC) активируйте функцию управления через интерфейс HDMI (стр. 51).

Audio Return Channel (ARC)

Канал ARC позволяет осуществлять ввод и вывод аудиосигналов по единому кабелю HDMI. Если телевизор поддерживает технологию ARC, звук с телевизора на аппарат можно передавать по тому же кабелю HDMI, по которому видеосигналы передаются с аппарата на телевизор.



- Используйте кабель HDMI с поддержкой технологии ARC.

Телевизоры без поддержки Audio Return Channel (ARC)

Подключите телевизор к аппарату с помощью кабеля HDMI (не входит в комплект поставки) и оптического кабеля.

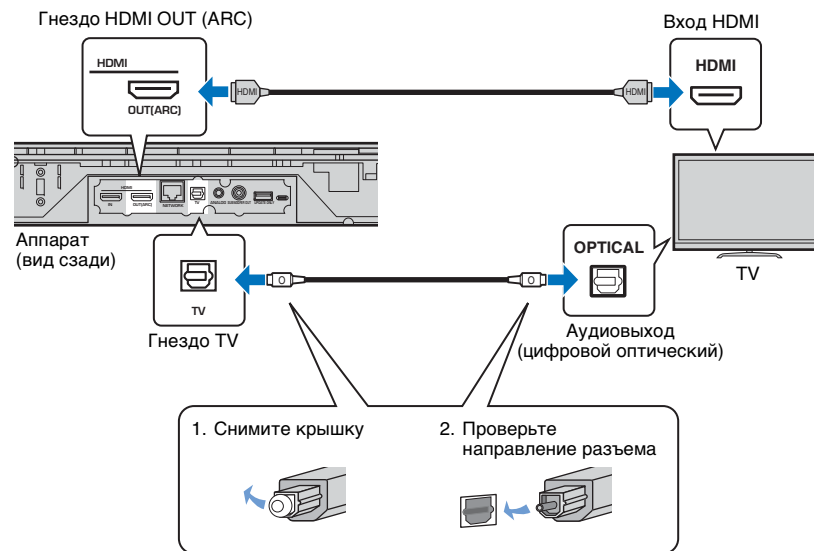

Если в телевизоре нет оптического гнезда

С помощью кабеля с 3,5 мм мини-штекером подключите аппарат к входному гнезду TV через ANALOG на аппарате и выходное звуковое гнездо на телевизоре. Чтобы воспроизвести звук с телевизора через этот аппарат, кнопкой ANALOG на пульте ДУ переключите вход на ANALOG.

3 Подключение воспроизводящих устройств

В аппарат можно подключать видеоустройства, такие как BD/DVD-проигрыватели, телевизионные абонентские приставки и игровые консоли. Выберите один из следующих способов подключения в зависимости от набора выходных видео/аудиогнезд видеоустройства. Если на видеоустройстве есть выходное гнездо HDMI, рекомендуется использовать подключение HDMI.

Соединение HDMI

Подключите видеоустройство к аппарату с помощью кабеля HDMI (не входит в комплект поставки).

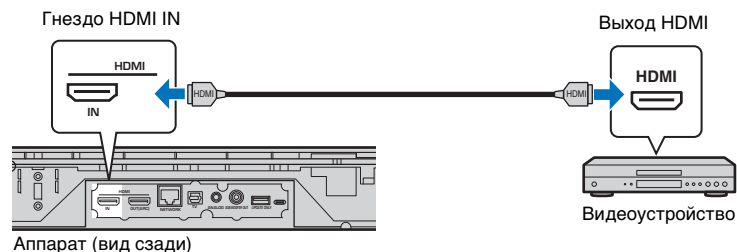

Чтобы воспроизвести звук с телевизора через этот аппарат, кнопкой HDMI на пульте ДУ переключите вход на HDMI.



- При включенной функции управления через интерфейс HDMI (стр. 20) видео- и аудиоконтент с устройств воспроизведения можно выводить через телевизор даже когда аппарат выключен (сквозной канал HDMI).
- Используйте 19-контактный кабель HDMI с логотипом HDMI. Чтобы избежать ухудшения качества сигнала, рекомендуется использовать кабель длиной до 5 м.
- Для воспроизведения видео в формате 3D и 4K используйте высокоскоростные кабели HDMI.
- Если на видеоустройстве есть выходное гнездо HDMI, совместимое с HDCP 2.2, подключите аппарат к этому гнезду.
- Звук от видеоустройства можно подключить через гнездо TV (цифровое оптическое), но не через гнездо HDMI IN. С помощью оптического кабеля соедините видеоустройство с аппаратом через цифровое оптическое выходное гнездо на видеоустройстве и гнездо "TV" на аппарате. Если видеоустройство соединено с аппаратом таким образом, измените настройку "HDMI" в меню установок с "Аудиовход" на "Оптический".

Аналоговое подключение

Подключите видеоустройство к аппарату с помощью стереокабеля с 3,5 мм мини-штекером (не входит в комплект поставки). Затем подключите видеовыход видеоустройства к видеовыходу телевизора.

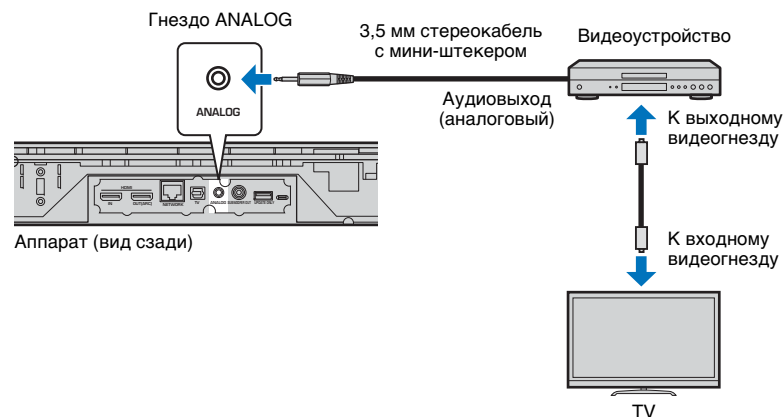

Чтобы воспроизвести звук с телевизора через этот аппарат, кнопкой ANALOG на пульте ДУ переключите вход на ANALOG.

4 Другие подключения

Подключение внешнего сабвуфера

Аппарат оборудован встроенными сабвуферами. Однако для улучшения звучания на низких частотах можно подключить внешний сабвуфер. Подключите сабвуфер через гнездо SUBWOOFER OUT на аппарате.



- Используйте внешний сабвуфер, оснащенный встроенным усилителем.

Проводные сетевые подключения

Для проводного подключения подсоедините один конец сетевого кабеля к гнезду NETWORK на задней панели аппарата, а другой конец — к маршрутизатору. Подробнее см. в разделе “СЕТИ” (стр. 31).

5 Подключение кабеля питания

После того как указанные выше подключения будут выполнены, подключите кабель питания.

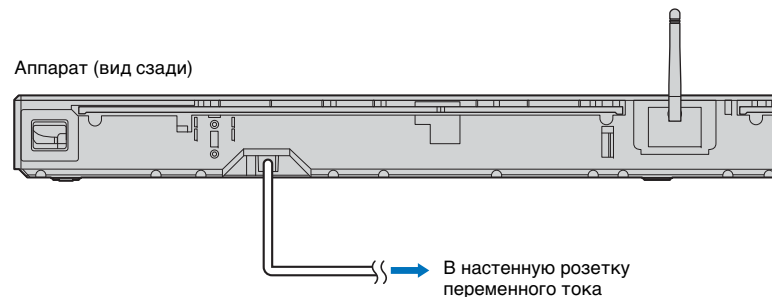

6 Начальные настройки

Отображение меню на экране телевизора

Этим аппаратом можно управлять, отображая его меню на экране телевизора.

Включите аппарат и телевизор, затем кнопкой входа на пульте ДУ телевизора переключите вход так, чтобы отображался вход видео от аппарата.

Если аппарат и телевизор соединены, как показано ниже, выберите "HDMI 1".

Пульт ДУ телевизора (пример)

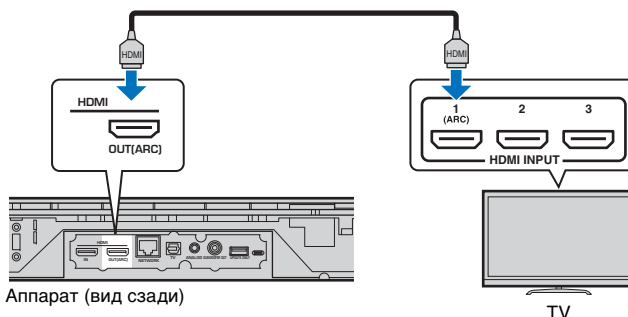
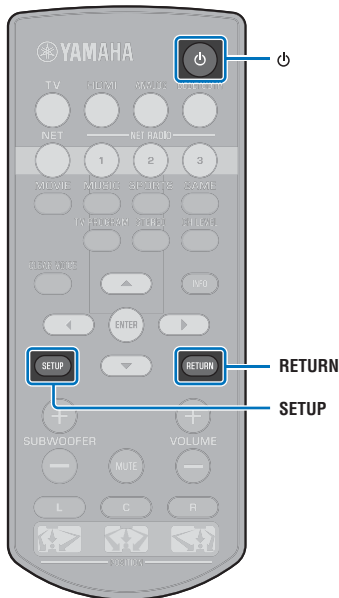
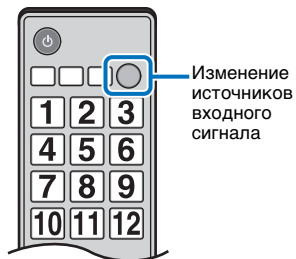

Отображение меню

Меню отображается на экране телевизора после нажатия кнопки SETUP. Если телевизор получает сигналы HDMI, меню накладывается на видео. Чтобы выйти из меню, нажмите кнопку SETUP еще раз.

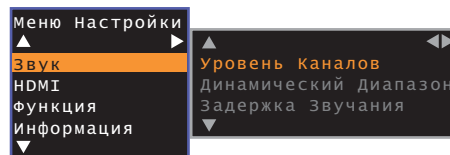

Отображение начального экрана

При первом включении аппарата после покупки отображается показанный ниже экран, а индикатор  на лицевой панели медленно мигает.

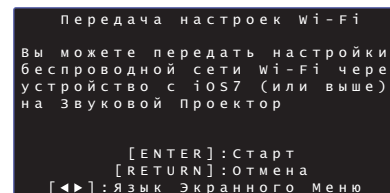

Когда отображается этот экран, с помощью устройства iOS (например, iPhone) можно легко подключить аппарат к беспроводной сети. См. Краткое руководство.

Если вы не будете использовать устройство iOS для подключения к беспроводной сети, нажмите кнопку RETURN.



- Этой функцией можно в любой момент воспользоваться для подключения к беспроводной сети, выбрав "Передача настроек Wi-Fi (iOS)" в меню установок. Однако следует помнить, что если беспроводная сеть или устройство Bluetooth уже настроено, то все предыдущие настройки будут стерты.



- Этот экран не будет отображаться и индикатор  не будет мигать, если аппарат подключен к маршрутизатору через гнездо NETWORK (проводное подключение).

Выбор языка для отображения меню

- 1 Включите изделие и телевизор.
- 2 Настройте на телевизоре вход для отображения видео с этого устройства (стр. 18).
- 3 Нажмите и удерживайте кнопку **SETUP** до появления на экране телевизора меню “OSD Language”.



Если меню не отображается

- Убедитесь, что выполнены следующие пункты.
 - Входное гнездо HDMI телевизора и выходное гнездо HDMI OUT (ARC) изделия соединены.
 - В качестве входа телевизора выбрано гнездо “HDMI 1” (пример).

- 4 С помощью кнопок ▲/▼ выберите нужный язык и нажмите кнопку **ENTER**.

Настройки

日本語, ENGLISH (по умолчанию), DEUTSCH, FRANÇAIS, ESPAÑOL, ITALIANO, NEDERLANDS, РУССКИЙ, SVENSKA, TÜRK

- 5 Нажмите кнопку **SETUP** для выхода из меню установок.

Настройка эффекта окружающего звучания для конкретных условий установки

Окружающее звучание достигается за счет отражения звуковых лучей от стен, как показано на рисунке ниже. Для получения оптимального эффекта окружающего звучания включите аппарат и нажмите кнопку **POSITION** в соответствии с положением установки аппарата.

- 1 Удерживайте кнопку **POSITION**, которая соответствует положению установки аппарата, более 3 секунд.

Индикаторы на лицевой панели загорятся согласно выбранному положению.

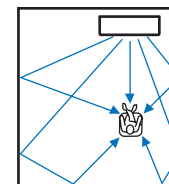
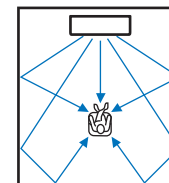
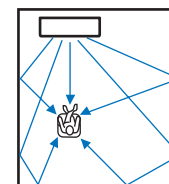
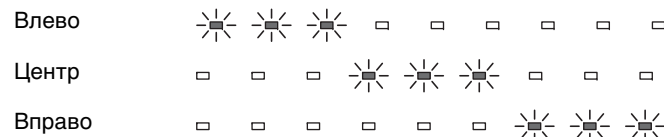

Управление аппаратом с помощью пульта ДУ телевизора (управление через HDMI)

Что означает управление через интерфейс HDMI?

Функция HDMI Управление позволяет управлять внешними устройствами через интерфейс HDMI. Если вы подключите к аппарату телевизор, поддерживающий управление через HDMI, с помощью кабеля HDMI, то сможете управлять аппаратом (например, включать и выключать его и регулировать громкость) с помощью пульта ДУ телевизора. Также вы сможете управлять воспроизводящими устройствами, подключенными к аппарату с помощью кабеля HDMI (например, BD/DVD-проигрывателем, поддерживающим управление через HDMI).

Функции управления с помощью пульта ДУ телевизора

Пульт ДУ телевизора (пример)

1. Включение/выключение

Телевизор и аппарат включаются и выключаются одновременно.

2. Изменение источников входного сигнала

- Источник входного сигнала этого изделия изменяется при изменении источника входного сигнала телевизора. Источник входного сигнала для данного изделия также переключается при выборе проигрывателя дисков BD/DVD в качестве источника в меню телевизора.
- Источник входного сигнала можно изменить, когда аппарат выключен.

3. Настройка громкости

Громкость этого аппарата можно регулировать, если выход звука телевизора переключен на внешнее устройство.

4. Измените устройство для вывода звука (телевизор или этот аппарат)

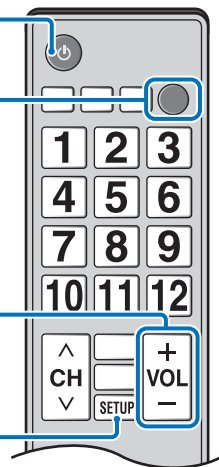

С некоторыми телевизорами можно управлять перемещением по меню аппарата на экране телевизора.



- Даже если телевизор поддерживает функцию управления через интерфейс HDMI, отдельные функции могут быть недоступны. Подробная информация приведена в руководстве, поставляемом с телевизором.
- Рекомендуется использовать устройства (телевизор, проигрыватель BD/DVD-дисков и т.д.) одного производителя.

Сначала попробуйте выполнить операции, описанные выше, с помощью пульта ДУ телевизора. Если вы можете выполнить эти операции, вы можете продолжать управлять этим изделием с помощью пульта ДУ телевизора. Для использования функции управления через интерфейс HDMI с устройствами, поддерживающими стандарт HDMI, достаточно активировать эту функцию. Если выполнить эти операции не получается, настройте параметры управления через интерфейс HDMI (стр. 21).

Настройка функции HDMI Управление

- 1 Включите аппарат, телевизор и воспроизводящие устройства.
- 2 Активируйте функцию управления через HDMI на аппарате, телевизоре и устройствах воспроизведения, поддерживающих такое управление, например на проигрывателе BD/DVD-дисков.

Для данного аппарата для параметра “HDMI Управление” должно быть выбрано значение “Вкл” (по умолчанию; стр. 51).

Для устройств воспроизведения см. информацию в руководстве, которое поставляется с устройством.

- 3 Выключите питание телевизора, затем выключите аппарат и воспроизводящие устройства.
- 4 Включите аппарат и воспроизводящие устройства, а затем включите телевизор.
- 5 Выберите источник входного видеосигнала телевизора для отображения видеосигнала с аппарата.
- 6 Нажмите кнопку HDMI, чтобы выбрать вход HDMI, и проверьте правильность отображения видеозаписи от устройства воспроизведения.

HDMI
■
Горит (зеленый)

- 7 Убедитесь, что аппарат правильно синхронизирован с телевизором: выключите телевизор или отрегулируйте громкость телевизора с помощью пульта ДУ телевизора.



Если устройства не синхронизированы

Убедитесь, что все устройства правильно подключены к аппарату и все настройки заданы, как описано ниже.

- В меню Настройки для параметра “HDMI Управление” (стр. 51) установлено значение “Вкл”.
- С помощью функции управления по HDMI включается телевизор.

Пример настроек телевизора

- В меню установок телевизора выберите “Настройка соединения” → “Настройка HDMI Управление”, а затем установите для параметра “Функция HDMI Управление” значение “Вкл”.
- Выберите в качестве аудиовыхода любой вариант, кроме телевизора.

Если устройства не удастся синхронизировать даже после правильного применения описанных выше настроек:

- Выключите, а затем снова включите данный аппарат и телевизор.
- Отключите кабель питания от аппарата и внешних устройств, подключенных к нему с помощью кабеля HDMI. Подключите кабель снова через 30 секунд.
- Если устройства не синхронизируются при выбранном входе ANALOG, повторите шаги 5 и 6 раздела “Настройка функции HDMI Управление”.

Изменение способа подключения и подключенных устройств

В случае изменения подключаемых устройств и гнезд настройте параметры снова, выполнив описанные ниже действия.

- 1 Отключите функцию управления через интерфейс HDMI телевизора и проигрывателя BD/DVD-дисков, отключите все подключаемые компоненты, а затем измените подключения.
- 2 Выполните шаги с 1 по 7 раздела “Настройка функции HDMI Управление”.

ВОСПРОИЗВЕДЕНИЕ

Основные операции воспроизведения

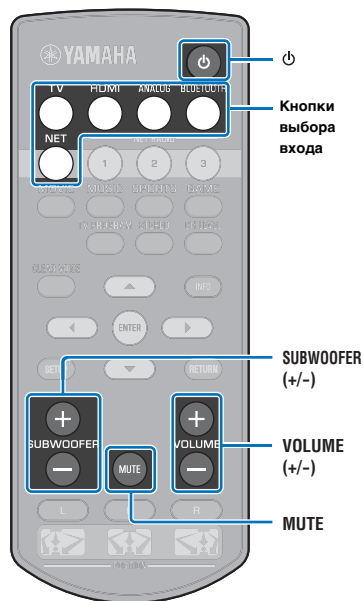

- 1 Нажмите кнопку , чтобы включить аппарат.
- 2 Включите подключенные к аппарату устройства (телевизор, проигрыватель BD/DVD-дисков, игровую приставку и т.д.).
- 3 Выберите устройство, нажав кнопку выбора входа, соответствующую подключению внешних устройств.

Нажмите кнопку HDMI для воспроизведения звука или видео с проигрывателя BD/DVD-дисков, подключенного к гнезду HDMI IN.

Индикатор на передней панели

HDMI	
Горит	

Сведения о воспроизведении с устройства *Bluetooth* см. на стр. 26. Сведения о воспроизведении звука через сеть см. на стр. 42 – 47.

- 4 Запустите воспроизведение с устройства, выбранного на шаге 3.



- При прослушивании звукозаписи или просмотре видеозаписи с устройства воспроизведения, подключенного к телевизору, выберите устройство как источник входного сигнала телевизора.

- 5 С помощью кнопки **VOLUME (+/-)** отрегулируйте громкость. С помощью кнопки **SUBWOOFER (+/-)** отрегулируйте громкость сабвуфера.

Во время регулировки громкости индикаторы на лицевой панели показывают уровень громкости.

Отображение громкости на дисплее

Количество горящих индикаторов увеличивается при увеличении громкости и уменьшается при уменьшении громкости.



Отображение громкости сабвуфера

Светящийся индикатор перемещается вправо при увеличении громкости и влево при уменьшении громкости.



- Если звук выводится как с динамиков телевизора, так и с данного аппарата, отключите звук телевизора.
- Если звук с телевизора выводится на вход HDMI IN, уровень громкости не изменяется даже при нажатии кнопки **VOLUME (+/-)** или **MUTE**.

Для отключения выводимого звука

Чтобы отключить звук, нажмите кнопку **MUTE**.



Чтобы включить звук, снова нажмите кнопку **MUTE** или **VOLUME (+/-)**.



- Громкость сабвуфера настраивается отдельно от общей громкости.
- Ночью рекомендуется понижать громкость сабвуфера.

- 6 Можно выбрать режим окружающего звучания или стереозвуча и настроить звучание в соответствии с собственными предпочтениями (стр. 23).

Нажмите кнопку , чтобы выключить аппарат после использования.

Настройка звука в соответствии с личными предпочтениями

Выбор эффекта окружающего звучания

Выбрав режим окружающего звучания, вы сможете наслаждаться реалистичными окружающими эффектами, которые не отличить от звучания в кинотеатре, концертном зале или на спортивных состязаниях. И все это достигается с помощью программ звукового поля от Yamaha, "CINEMA DSP": Окружающее звучание, которое наилучшим образом сочетается с источником сигнала, можно выбрать из режимов MOVIE, MUSIC, SPORTS, GAME или TV PROGRAM.

1 Нажмите кнопку одного из режимов окружающего звучания (MOVIE, MUSIC, SPORTS, GAME или TV PROGRAM).

Индикатор на передней панели



Кнопки режима окружающего звучания

STEREO

INFO

2-канальное воспроизведение (стереофонический режим)

Передние каналы являются основными источниками для вывода стереозвuka.

1 Нажмите кнопку STEREO, чтобы переключиться в стереофонический режим воспроизведения.

Индикатор на передней панели



Режим окружающего звучания

Функции режимов окружающего звучания описаны ниже.

Выберите режим окружающего звучания, который лучше всего соответствует источнику воспроизведения и вашим личным вкусам.

Программа звукового поля	Описание
MOVIE	Создает широкое и свободное кинематографическое пространство. Реализованные в этой программе окружающие эффекты Dolby и DTS обогащают впечатление от просмотра фильма.
MUSIC	Создает волнующие чувства, как если бы вы слушали живую симфоническую музыку, сидя в передних рядах концертного зала.
SPORTS	Создает реалистичную атмосферу присутствия на спортивном состязании или ток-шоу.
GAME	Наслаждайтесь трехмерными звуковыми эффектами в компьютерных или видеоиграх.
TV PROGRAM	Создает оптимальное окружающее звучание для телепередач.



- Когда источником является 2-канальный стереосигнал, звук воспроизводится в режиме окружающего звучания.

Регулировка уровня громкости каждого канала

Настройте уровень громкости каждого из каналов (аудиопоток в каждом из направлений) так, чтобы звук равномерно распространялся во все стороны.



- В разделе "Уровень Каналов" (стр. 50) описано, как настраивать громкость каждого из каналов с помощью тестовых звуков.

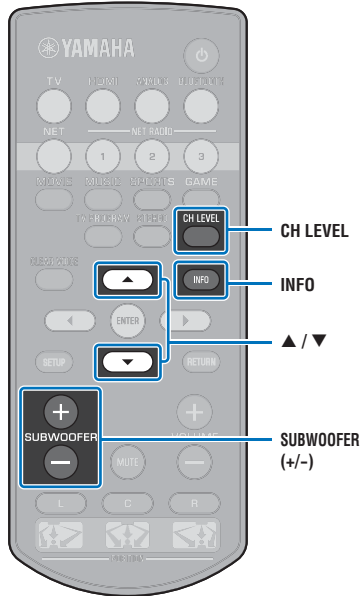

1 Удерживайте кнопку CH LEVEL более 3 секунд.

2 Нажмите кнопку CH LEVEL для выбора регулируемого канала из следующих.

При каждом нажатии кнопки CH LEVEL выходной канал изменяется следующим образом:

Индикаторы на передней панели

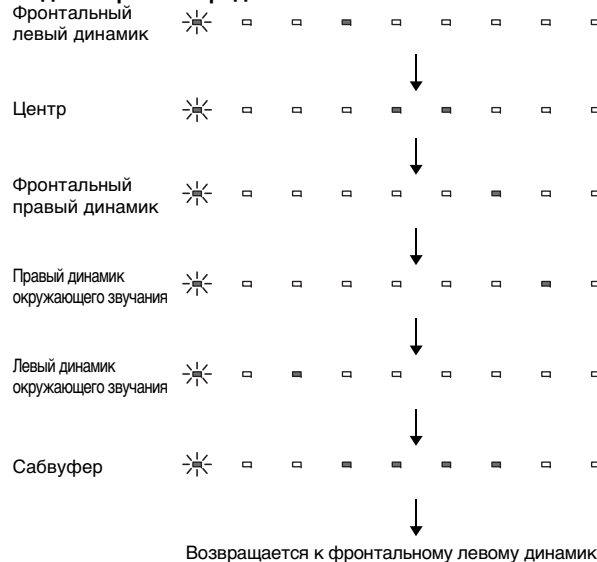

- Громкость сабвуфера можно регулировать только в стереофоническом режиме (стр. 23).

3 С помощью кнопки ▲/▼ отрегулируйте громкость.

Вид дисплея во время регулировки громкости

Светящийся индикатор перемещается вправо при увеличении громкости и влево при уменьшении громкости.



Уменьшить громкость (▼) ↔ Увеличить громкость (▲)



Пример баланса громкости

- Если плохо слышны голоса: выберите C (центральный) и увеличьте уровень.
- Если звук не кажется окружающим: выберите SL (левый канал окружающего звучания) и SR (правый канал окружающего звучания), чтобы увеличить громкость.
- Громкость сабвуфера также можно настроить, используя кнопки SUBWOOFER (+/-).
- При изменении настройки положения (стр. 19) настройка уровня каналов перезаписывается.

Просмотр информации об аудиосигнале

Имеется возможность просмотреть информацию о воспроизводимой в данный момент звукозаписи.

1 Нажмите кнопку INFO.

Пока нажата кнопка INFO, индикаторы на лицевой панели отображают следующую информацию о текущей звукозаписи.



- Звук от телевизора, который поддерживает ARC, в данный момент поступает на аппарат через кабель HDMI
- Входной сигнал: DTS
- Входной сигнал: Dolby Digital
- В данный момент используется Dolby Pro Logic II (на входе — 2-канальный звуковой сигнал)
- Включен режим CLEAR VOICE (стр. 25)

Четкое воспроизведение человеческого голоса (CLEAR VOICE)

Человеческие голоса, например реплики в фильмах, телепередачах, новостных программах и спортивных комментариях, воспроизводятся очень четко.

- 1 Нажмите кнопку **CLEAR VOICE**, чтобы включить функцию **CLEAR VOICE**.

Индикаторы на передней панели



Мигает три раза и затем гаснет

Чтобы выключить функцию, нажмите эту кнопку еще раз.



Мигает один раз и затем гаснет

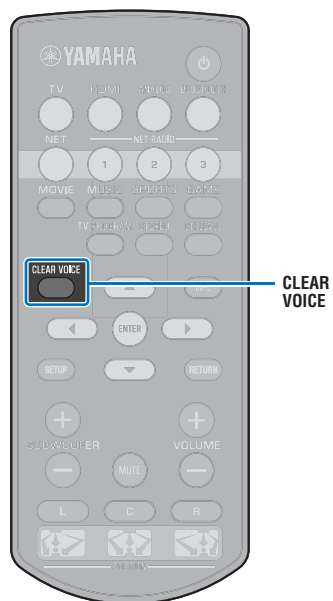

Беспроводное воспроизведение звука через подключение *Bluetooth*

Принимать и воспроизводить звук можно от устройства *Bluetooth*, например мобильного устройства или цифрового музыкального проигрывателя, через беспроводное подключение. Эксклюзивная технология Yamaha Compressed Music Enhancer улучшает качественные характеристики звука, добавляя к исходной звукозаписи живость и глубину перед ее сжатием.

Можно также передавать звуковой вход на аппарат на динамики или наушники *Bluetooth*.

Дополнительные сведения см. в документации, предоставленной с устройством *Bluetooth*.

Прием и воспроизведение звука с помощью аппарата



Передача и воспроизведение звука от аппарата

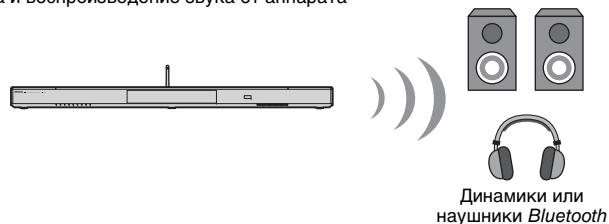

- Звук нельзя одновременно принимать на аппарат от мобильных и других устройств и передавать на динамики или наушники.



- Для использования функций *Bluetooth* для параметра “Bluetooth” в меню установок должно быть выбрано значение “Вкл” (по умолчанию; стр. 57).

Чтобы подключить устройство *Bluetooth*, выполните перечисленные ниже шаги.

**Для первого подключения
*Bluetooth***



**Выполните сопряжение аппарата и
устройства *Bluetooth***

При первом подключении устройства *Bluetooth* необходимо выполнить “сопряжение” данного устройства и аппарата. Процедуру сопряжения необходимо выполнить для первого подключения устройства *Bluetooth*.



Подключите устройство *Bluetooth* и начните воспроизведение

**Для последующих подключений
*Bluetooth***



Прслушивание музыки с устройства *Bluetooth*

Сопряжение устройства *Bluetooth* с аппаратом

1 Нажмите кнопку **BLUETOOTH** на пульте ДУ.

В качестве источника входного сигнала выбирается *Bluetooth*.

BLUETOOTH
Горит



- Если не удается выбрать *Bluetooth* в качестве источника входного сигнала, убедитесь в том, что применены следующие настройки.
 - В меню установок для параметра “Bluetooth” установлено значение “Вкл” (стр. 57).
 - В меню установок для параметра “Передача” установлено значение “Выкл” (стр. 57).

2 Включите устройство *Bluetooth*, для которого требуется выполнить сопряжение с аппаратом, и выполните необходимую процедуру.

Точная последовательность действий зависит от устройства. См. инструкцию по эксплуатации данного устройства.

3 Выберите в списке устройств *Bluetooth* на устройстве пункт “YSP-1600”.

Если появится запрос ключа доступа (PIN-кода), введите код “0000”.

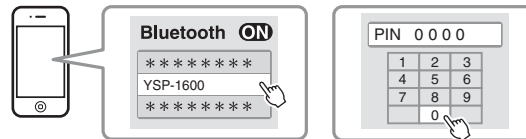

После завершения сопряжения на экране устройства *Bluetooth* появится значок  или сообщение об окончании операции.

Индикатор  на передней панели аппарата при выполнении сопряжения аппарата с устройством *Bluetooth* мигает, а по завершении процедуры сопряжения горит постоянно.

4 Начните воспроизведение композиции на устройстве *Bluetooth*.

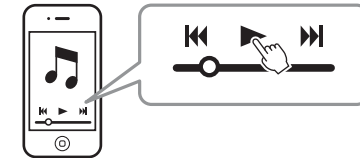

- Выполните сопряжение устройства *Bluetooth* и аппарата. При этом они должны находиться на расстоянии до 10 м друг от друга.
- Аппарат может быть сопряжен с 20 устройствами *Bluetooth* для приема и передачи звука. Если с аппаратом успешно сопряжено новое устройство после того, как 20 других устройств уже были сопряжены, связь с устройством с самой ранней датой подключения разрывается, чтобы создать место для нового устройства.
- Если устройство *Bluetooth* ранее было подключено, то при нажатии кнопки **BLUETOOTH** на шаге 1 аппарат подключится к последнему подключенному устройству. Чтобы выполнить сопряжение с новым устройством, это подключение необходимо разорвать.
- Если во время процедуры сопряжения возник сбой, прочтите подраздел “Bluetooth” (стр. 64) в разделе “Поиск и устранение неисправностей”.

Воспроизведение на аппарате звука с устройства *Bluetooth*

1 При включенном аппарате нажмите кнопку **BLUETOOTH** на пульте ДУ.

В качестве источника входного сигнала выбирается *Bluetooth*.



BLUETOOTH
Горит



- Если не удается выбрать *Bluetooth* в качестве источника входного сигнала, убедитесь в том, что применены следующие настройки.
 - В меню установок для параметра “Bluetooth” установлено значение “Вкл” (стр. 57).
 - В меню установок для параметра “Передача” установлено значение “Выкл” (стр. 57).

2 Включите устройство *Bluetooth*.



3 Выберите в списке устройств *Bluetooth* на устройстве пункт “YSP-1600”.

4 Начните воспроизведение композиции на устройстве *Bluetooth*.

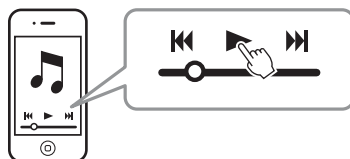

- Выполните подключение. Устройство *Bluetooth* и аппарат должны находиться на расстоянии до 10 м друг от друга.
- При необходимости настройте уровень громкости устройства *Bluetooth*.
- Если устройство *Bluetooth* ранее было подключено, то при нажатии кнопки **BLUETOOTH** на шаге 1 аппарат подключится к последнему подключенному устройству. Чтобы подключиться к другому устройству *Bluetooth*, это подключение необходимо разорвать.
- Если для параметра “Режим ожидания сети” выбрать в меню установок значение “Вкл”, то можно включать и выключать аппарат при работающем устройстве *Bluetooth*.

Завершение сеанса подключения *Bluetooth*

Сеанс подключения *Bluetooth* завершается в перечисленных ниже случаях.

При завершении сеанса подключения индикатор  на лицевой панели аппарата выключается.

- **Выключите устройство *Bluetooth*.**
- **Нажмите и удерживайте более трех секунд кнопку **BLUETOOTH**.**
- **Аппарат выключен.**

Прслушивание звукозаписей через динамики или наушники *Bluetooth* (передача)

Сопряжение устройства *Bluetooth* с аппаратом

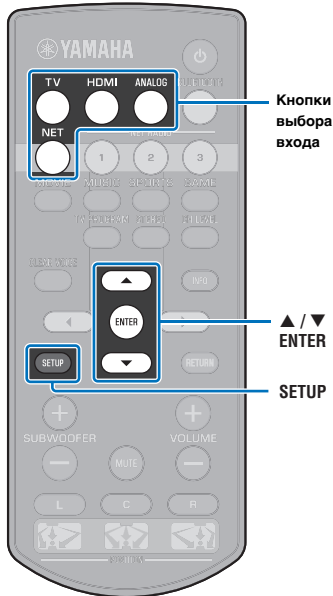

- 1 Включите устройство *Bluetooth*.
- 2 С помощью кнопок выбора источника выберите источник входного сигнала (отличный от BLUETOOTH).
- 3 Дважды нажмите кнопку **SETUP**.
На экране телевизора отобразится меню установок.
- 4 С помощью кнопок ▲/▼ выберите “Bluetooth” и затем нажмите кнопку **ENTER**.
- 5 С помощью кнопок ▲/▼ выберите “Передача” и затем нажмите кнопку **ENTER**.
- 6 С помощью кнопок ▲/▼ выберите “Вкл” и затем нажмите кнопку **ENTER**.
- 7 С помощью кнопок ▲/▼ выберите “Поиск устройства” и затем нажмите кнопку **ENTER**.

- 8 С помощью кнопок ▲/▼ выберите устройство *Bluetooth* и затем нажмите кнопку **ENTER**.

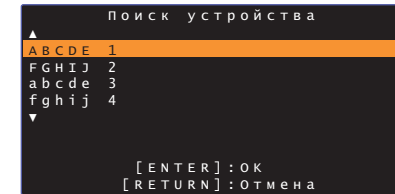

По завершении установки подключения (устройство сопряжено с аппаратом) на экране телевизора появится сообщение “Завершено”.

Индикатор  на передней панели аппарата при выполнении сопряжения аппарата с устройством *Bluetooth* мигает, а по завершении процедуры сопряжения горит постоянно.



- Устройство *Bluetooth*, которому был назначен ключ доступа (PIN-код), отличный от “0000”, не может быть подключено к аппарату.
- Аппарат не сможет подключиться к устройству *Bluetooth*, если для параметра “Bluetooth” в меню установок не выбрано “Вкл” (стр. 57).
- Выполните сопряжение устройства *Bluetooth* и аппарата. При этом они должны находиться на расстоянии до 10 м друг от друга.
- Аппарат может быть сопряжен с 20 устройствами *Bluetooth* для приема и передачи звука. Если с аппаратом успешно сопряжено новое устройство после того, как 20 других устройств уже были сопряжены, связь с устройством с самой ранней датой подключения разрывается, чтобы создать место для нового устройства.
- Если аппарат не может распознать название устройства, на шаге 8 на экране появляется сообщение “Не найдено”.
- Если во время процедуры сопряжения возник сбой, прочтите подраздел “Bluetooth” (стр. 64) в разделе “Поиск и устранение неисправностей”.



Кнопки выбора входа

Воспроизведение звукового сигнала от аппарата через динамики или наушники *Bluetooth*



- Убедитесь, что для параметра “Передача” в меню установок задано значение “Вкл” (стр. 57).
- Во время воспроизведения в режиме AirPlay (стр. 45) подключиться к устройству *Bluetooth* невозможно.

1 Включите устройство *Bluetooth*.

2 С помощью кнопок выбора источника выберите источник входного сигнала (отличный от *BLUETOOTH*).

Если устройство *Bluetooth* ранее было подключено, то аппарат подключится к последнему подключенному устройству. Перейдите к шагу 4.

Чтобы подключиться к другому устройству, перейдите к шагу 3.

3 Выполните шаги с 3 по 8 раздела “Сопряжение устройства *Bluetooth* с аппаратом”, чтобы выполнить сопряжение устройства с аппаратом.

По завершении установки подключения (устройство сопряжено с аппаратом) на экране телевизора появится сообщение “Завершено”.

Индикатор  на передней панели аппарата при выполнении сопряжения аппарата с устройством *Bluetooth* мигает, а по завершении процедуры сопряжения горит постоянно.

4 Теперь звук от входного источника будет воспроизводиться.



- Выполните подключение устройства *Bluetooth* к аппарату. При этом они должны находиться на расстоянии до 10 м друг от друга.
- При необходимости отрегулируйте громкость устройства *Bluetooth*.
- Теперь звук будет выводиться также от аппарата.

Завершение сеанса подключения *Bluetooth*

Сеанс подключения *Bluetooth* завершается в перечисленных ниже случаях.

При завершении сеанса подключения индикатор  на лицевой панели аппарата выключается.

- Подключение прервано с устройства *Bluetooth* или устройство *Bluetooth* выключено.
- В меню установок для параметра “Передача” установлено значение “Выкл”.
- Аппарат выключен.

СЕТИ

Подключение к сети

В зависимости от имеющейся сетевой среды можно выбрать проводное или беспроводное сетевое подключение (стр. 32).

Посредством сетевого подключения через данный аппарат можно слушать интернет-радио и воспроизводить музыкальные файлы с помощью AirPlay или компьютера (служба мультимедиа). Аппаратом можно управлять с помощью мобильного устройства с установленным приложением MusicCast CONTROLLER, которое позволяет прослушивать через аппарат различные источники звука.



- Некоторые установленные на компьютере программы для обеспечения безопасности или сетевые настройки устройства (например, брандмауэр) могут блокировать доступ аппарата к компьютеру или интернет-радиостанции. В этом случае замените программы для обеспечения безопасности и (или) измените сетевые настройки устройства.
- Сетевое подключение нельзя установить, если на маршрутизаторе включен фильтр MAC-адресов. Проверьте настройки маршрутизатора.
- Чтобы вручную настроить маску подсети маршрутизатора, примените ту же подсеть, которая используется данным аппаратом, для всех устройств.
- Для доступа к службам Интернета рекомендуется использовать широкополосное сетевое подключение.



- Если маршрутизатор поддерживает протокол DHCP, сетевые параметры аппарата настраивать не требуется. Сетевые параметры (например, IP-адрес) будут назначены автоматически. Если маршрутизатор не поддерживает DHCP или вы предпочитаете настраивать сетевые параметры вручную, необходимо настроить их самостоятельно (стр. 54).
- Правильность назначения аппарату сетевых параметров (например, IP-адреса) можно проверить, выбрав "Информация" (стр. 54) в меню установок.
- Дополнительные сведения о приложении MusicCast CONTROLLER можно найти на нашем веб-сайте.

Проводные сетевые подключения

Для использования проводного сетевого подключения подсоедините аппарат к маршрутизатору через сетевой кабель STP (кабель прямого подключения категории 5 или выше; в комплекте с аппаратом не поставляется).

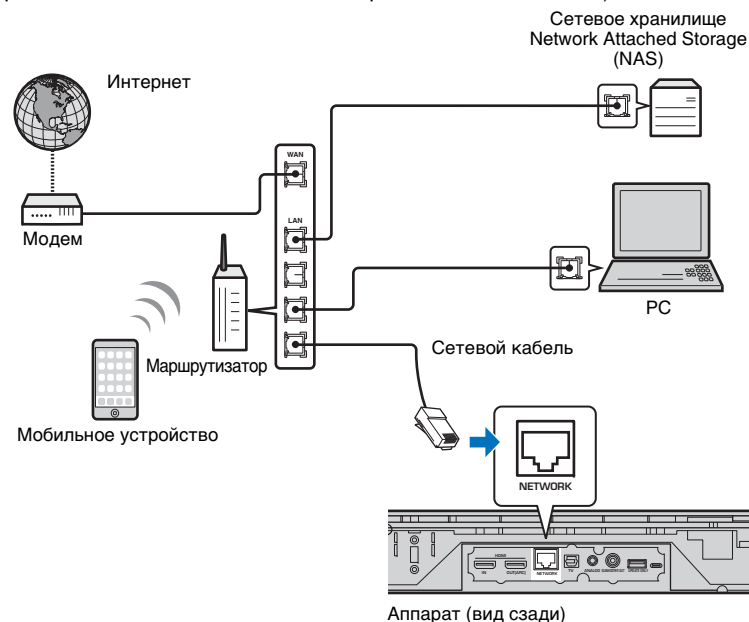

- Если аппарат уже подключен к беспроводной сети, и вы хотели бы переключиться на проводное подключение, измените значение параметра "Сеть" в меню Настройки на "Проводное".

Беспроводная сеть

Подключите аппарат к беспроводному маршрутизатору (точке доступа).

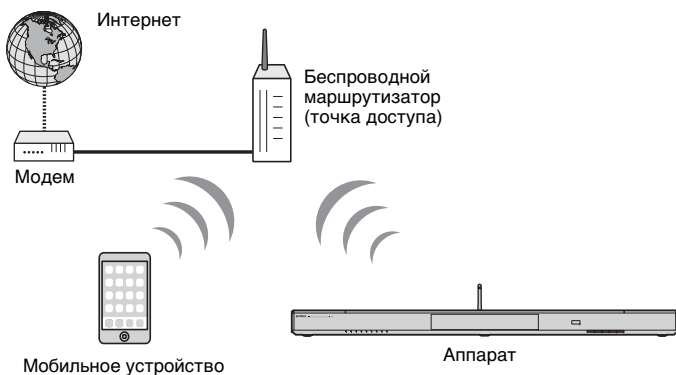

Подробные сведения о подключении см. в разделе “Подключение аппарата к беспроводной сети”.

Когда аппарат подключен к беспроводной сети, горит индикатор  на лицевой панели.



Горит (зеленый)



- Нельзя использовать беспроводное сетевое подключение одновременно с проводным сетевым подключением (стр. 31) или Wireless Direct (стр. 40).
- Если аппарат и беспроводной маршрутизатор (точка доступа) расположены слишком далеко друг от друга, аппарат может не подключиться к беспроводному маршрутизатору (точке доступа). В этом случае расположите их ближе друг к другу.



- Если аппарат не будет подключаться к беспроводному маршрутизатору (точке доступа), то для воспроизведения через аппарат музыкальных файлов, сохраненных на мобильном устройстве, можно воспользоваться технологией Wireless Direct (стр. 40).

Подключение аппарата к беспроводной сети

Выберите метод подключения в соответствии с вашей сетевой средой в разделе “Беспроводное” меню Настройки.

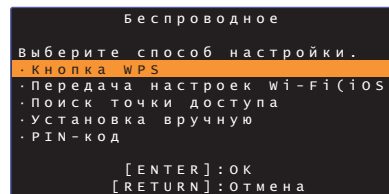

Метод подключения	Действие
Кнопка WPS	Установите беспроводное подключение с помощью кнопки WPS на беспроводном маршрутизаторе (точке доступа).
Передача настроек Wi-Fi (iOS)	Примените сетевые настройки от устройства iOS (например, iPhone).
Поиск точки доступа	Выберите точку доступа из списка, который появится после поиска доступных точек доступа.
Установка вручную	Установите беспроводное сетевое подключение, введя вручную необходимую информацию, например SSID.
PIN-код	Установите беспроводное подключение путем регистрации PIN-кода аппарата на беспроводном маршрутизаторе (точке доступа). Этот метод можно использовать, если беспроводной маршрутизатор (точка доступа) поддерживает функцию PIN-кода WPS.

Выбор метода подключения

Задача	Используйте метод подключения
Использовать устройство iOS для простого подключения к сети	Передача настроек Wi-Fi (iOS) (стр. 33)
Подключиться к беспроводному маршрутизатору (точке доступа), который поддерживает функцию WPS (имеет соответствующую кнопку)	Кнопка WPS (стр. 34)
Подключиться к беспроводному маршрутизатору (точке доступа), который поддерживает функцию PIN-кода WPS	PIN-код (стр. 39)
Подключиться к сети путем поиска находящейся поблизости точки доступа	Поиск точки доступа (стр. 35)
Подключиться напрямую к точке доступа, которую нельзя обнаружить	Установка вручную (стр. 37)

Передача настроек устройства iOS

Беспроводное подключение можно легко настроить, применив параметры подключения с устройств iOS (например, iPhone).

Перед тем как продолжить, убедитесь, что устройство iOS подключено к беспроводному маршрутизатору (точке доступа).



- Вам потребуется устройство iOS с iOS 7.1 или более поздней версии.
- Настройки подключения с устройств iOS нельзя применить к аппарату для установки беспроводного подключения, если беспроводной маршрутизатор (точка доступа) использует шифрование WEP. Порядок установки подключения см. в разделе “Поиск беспроводного маршрутизатора (точки доступа)” (стр. 35).

1 Нажмите кнопку , чтобы включить аппарат.

2 Включите телевизор и выберите вход телевизора для отображения видеосигнала с аппарата (гнездо HDMI OUT; стр. 18).

3 Дважды нажмите кнопку **SETUP**.

На экране телевизора отобразится меню установок.

4 С помощью кнопок выберите “Сеть” и затем нажмите кнопку **ENTER**.

5 С помощью кнопок выберите “Сетевое подкл.” и затем нажмите кнопку **ENTER**.

6 С помощью кнопок выберите “Беспроводное” и затем нажмите кнопку **ENTER**.

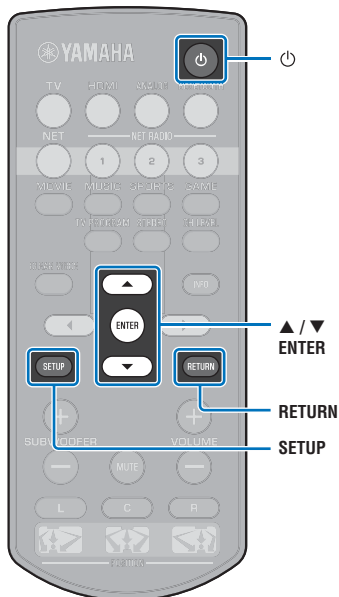
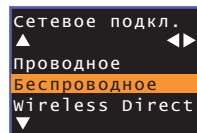

7 С помощью кнопок выберите “Передача настроек Wi-Fi (iOS)” и затем нажмите кнопку **ENTER**.

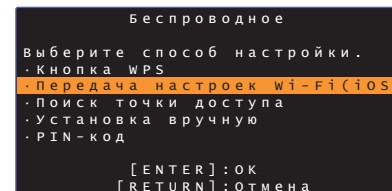

8 Когда появится следующий экран, нажмите кнопку **ENTER**:

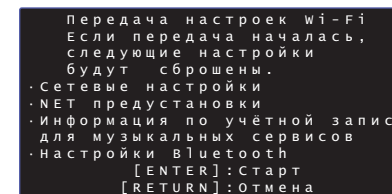

- Будут показаны настройки, которые необходимо удалить (инициализировать). Если вы не хотите удалять эти настройки, нажмите кнопку **RETURN**, чтобы завершить подключение.

9 Когда появится следующий экран, нажмите кнопку **ENTER**:

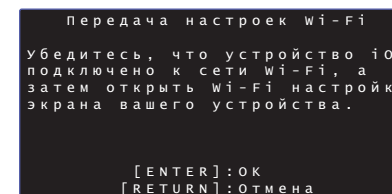







10 Отобразите экран настройки Wi-Fi на устройстве iOS и выберите аппарат в разделе “SETUP A NEW AIRPLAY SPEAKER...”

Следуйте инструкциям на экране устройства iOS.

Настройка кнопки WPS

Беспроводное подключение можно легко настроить одним нажатием кнопки WPS.

- 1 Нажмите кнопку , чтобы включить аппарат.
- 2 Включите телевизор и выберите вход телевизора для отображения видеосигнала с аппарата (гнездо HDMI OUT; стр. 18).
- 3 Дважды нажмите кнопку SETUP.
На экране телевизора отобразится меню установок.
- 4 С помощью кнопок / выберите “Сеть” и затем нажмите кнопку ENTER.
- 5 С помощью кнопок / выберите “Сетевое подкл.” и затем нажмите кнопку ENTER.
- 6 С помощью кнопок / выберите “Беспроводное” и затем нажмите кнопку ENTER.

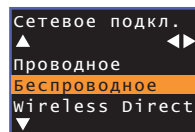
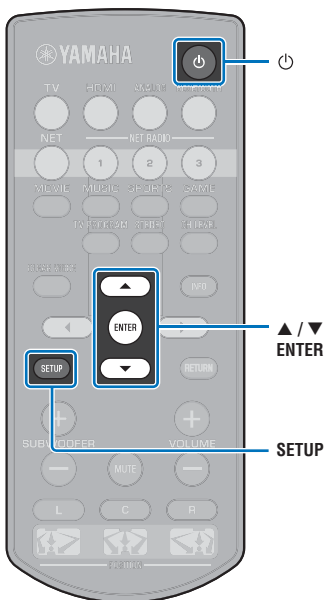

7 С помощью кнопок / выберите “Кнопка WPS” и затем нажмите кнопку ENTER.

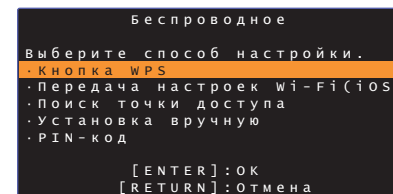

8 Нажмите кнопку WPS на беспроводном маршрутизаторе (точке доступа).

9 Нажмите кнопку ENTER.

По завершении установки подключения (устройство сопряжено с аппаратом) на экране телевизора появится сообщение “Завершено”.

Если появится сообщение “Не найдено”, нажмите кнопку ENTER и повторите процесс, начиная с шага 6, или с помощью приведенной ниже информации попробуйте другой метод подключения.











- Кнопку WPS нельзя использовать для установления беспроводного подключения, если беспроводной маршрутизатор (точка доступа) использует шифрование WEP или если на маршрутизаторе включен фильтр MAC-адресов. Порядок установки подключения см. в разделе “Поиск беспроводного маршрутизатора (точки доступа)” (стр. 35).
- Кнопку WPS нельзя использовать для установления беспроводного подключения, если в беспроводном маршрутизаторе (точке доступа) отключена передача его кода SSID. Порядок установки подключения см. в разделе “Настройка беспроводного подключения вручную” (стр. 37).

О WPS

WPS (Wi-Fi Protected Setup) — это стандарт, разработанный Wi-Fi Alliance, который позволяет легко организовать беспроводную домашнюю сеть.

Поиск беспроводного маршрутизатора (точки доступа)

Найдите расположенный поблизости беспроводной маршрутизатор (точку доступа) и подключите к нему аппарат.

- 1 Нажмите кнопку , чтобы включить аппарат.
- 2 Включите телевизор и выберите вход телевизора для отображения видеосигнала с аппарата (гнездо HDMI OUT; стр. 18).
- 3 Дважды нажмите кнопку SETUP.
На экране телевизора отобразится меню установок.
- 4 С помощью кнопок / выберите “Сеть” и затем нажмите кнопку ENTER.
- 5 С помощью кнопок / выберите “Сетевое подкл.” и затем нажмите кнопку ENTER.
- 6 С помощью кнопок / выберите “Беспроводное” и затем нажмите кнопку ENTER.
- 7 С помощью кнопок / выберите “Поиск точки доступа” и затем нажмите кнопку ENTER.

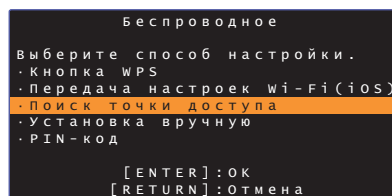
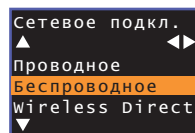
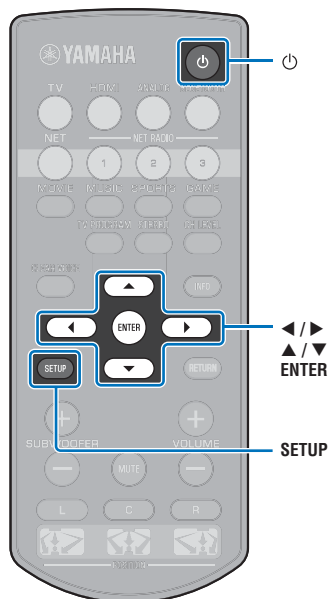

На экране телевизора появится список доступных точек доступа.

- 8 С помощью кнопок / выберите нужную точку доступа и нажмите кнопку ENTER.

На экране телевизора появятся настройки беспроводного подключения.

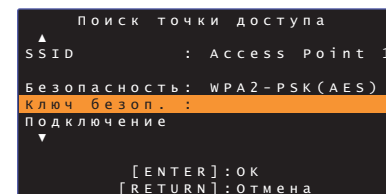

- 9 Нажмите кнопку ENTER.

- 10 С помощью кнопок /// и ENTER введите ключ безопасности.

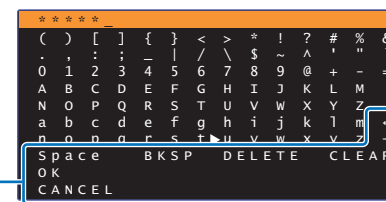

[←]/[→]: перемещение курсора влево и вправо.
[Space]: ввод пробела.
[BKSP]: удаление символа слева от выделенного.
[DELETE]: удаление выделенного символа.
[CLEAR]: удаление всех введенных символов.
[CANCEL]: отмена ввода символов и возврат к предыдущему экрану.

По завершении ввода ключа безопасности нажмите кнопку “OK” и затем нажмите кнопку ENTER. Экран вернется к отображаемому на шаге 8.

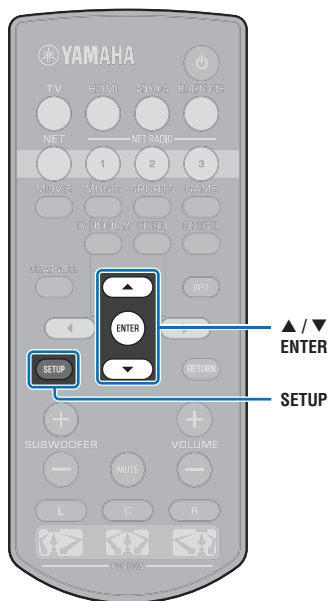

11 С помощью кнопок ▲/▼ выберите “Подключение” и нажмите кнопку ENTER, чтобы начать процесс подключения.

По завершении установки подключения (устройство сопряжено с аппаратом) на экране телевизора появится сообщение “Завершено”.

Если появится сообщение “Не найдено”, нажмите кнопку ENTER и повторите процесс, начиная с шага 6, или с помощью приведенной ниже информации попробуйте другой метод подключения.









- Процедуру “Поиск точки доступа” нельзя использовать для установления беспроводного подключения, если в беспроводном маршрутизаторе (точке доступа) отключена передача его кода SSID. Порядок установки подключения см. в разделе “Настройка беспроводного подключения вручную” (стр. 37).

12 Нажмите кнопку SETUP для выхода из меню установок.

Настройка беспроводного подключения вручную

Задайте ручную SSID (имя сети), метод шифрования и ключ безопасности для сети.

- 1 Нажмите кнопку , чтобы включить аппарат.
- 2 Включите телевизор и выберите вход телевизора для отображения видеосигнала с аппарата (гнездо HDMI OUT; стр. 18).
- 3 Дважды нажмите кнопку SETUP.
На экране телевизора отобразится меню установок.
- 4 С помощью кнопок / выберите “Сеть” и затем нажмите кнопку ENTER.
- 5 С помощью кнопок / выберите “Сетевое подкл.” и затем нажмите кнопку ENTER.
- 6 С помощью кнопок / выберите “Беспроводное” и затем нажмите кнопку ENTER.

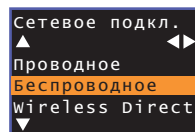
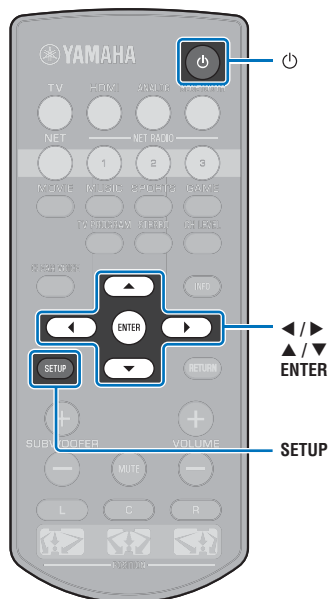

- 7 С помощью кнопок / выберите “Установка вручную” и затем нажмите кнопку ENTER.

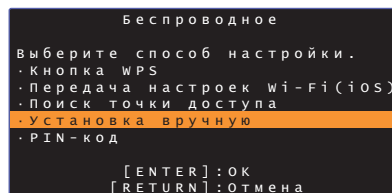

- 8 С помощью кнопок / выберите “SSID”.

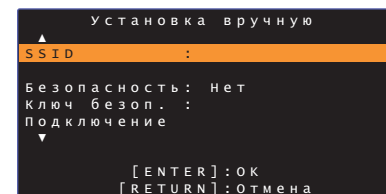



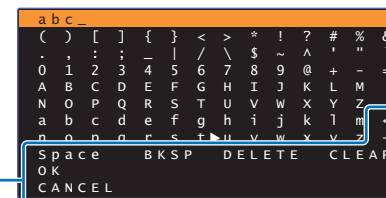

- 9 С помощью кнопок /// и ENTER введите код SSID точки доступа.



[←]/[→]: перемещение курсора влево и вправо.
[Space]: ввод пробела.
[BKSP]: удаление символа слева от выделенного.
[DELETE]: удаление выделенного символа.
[CLEAR]: удаление всех введенных символов.
[CANCEL]: отмена ввода символов и возврат к предыдущему экрану.

По завершении ввода ключа безопасности нажмите кнопку “OK” и затем нажмите кнопку ENTER. Экран вернется к отображаемому на шаге 8.

- 10 С помощью кнопок / выберите “Безопасность”, а с помощью кнопок / выберите метод шифрования.

Настройки

Нет, WEP, WPA2-PSK (AES), Смешанный режим



- Если выбрано “Нет”, связи не шифруются. В этом случае возникает риск, что посторонние лица могут получить доступ к аппарату без вашего разрешения.

11 С помощью кнопок ▲/▼ выберите “Ключ безоп.” и нажмите кнопку ENTER.



- Если на шаге 10 выбрано “Нет”, этот элемент недоступен.

12 С помощью кнопок ◀/▶/▲/▼ и ENTER введите ключ безопасности.

Если на шаге 10 выбрано “WEP”, введите 5- или 13-символьную строку или 10- или 26-значный шестнадцатеричный ключ (по основанию 16).

Если вы выбрали метод, отличный от “WEP”, введите от 8- до 63-символьную строку или 64-значный шестнадцатеричный ключ (по основанию 16).



- В качестве шестнадцатеричных (по основанию 16) ключей используют комбинации цифр от 0 до 9 и букв от а до f. Регистр литер не учитывается.

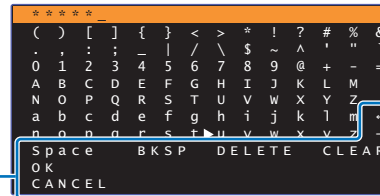

- [←]/[→]: перемещение курсора влево и вправо.
- [Space]: ввод пробела.
- [BKSP]: удаление символа слева от выделенного.
- [DELETE]: удаление выделенного символа.
- [CLEAR]: удаление всех введенных символов.
- [CANCEL]: отмена ввода символов и возврат к предыдущему экрану.

По завершении ввода ключа безопасности нажмите кнопку “OK” и затем нажмите кнопку ENTER. Экран вернется к отображаемому на шаге 8.

13 С помощью кнопок ▲/▼ выберите “Подключение” и нажмите кнопку ENTER, чтобы начать процесс подключения.

По завершении установки подключения (устройство сопряжено с аппаратом) на экране телевизора появится сообщение “Завершено”.

Если появится сообщение “Не найдено”, нажмите кнопку ENTER и повторите процесс, начиная с шага 6.



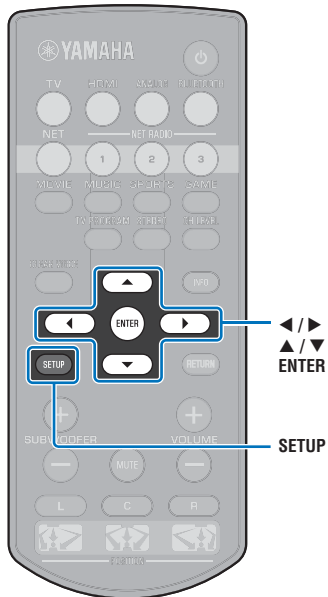

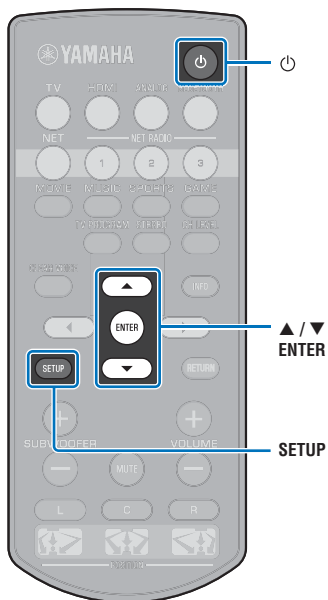

14 Нажмите кнопку SETUP для выхода из меню установок.





Использование PIN-кода WPS

Для установки подключения необходимо зарегистрировать PIN-код аппарата на беспроводном маршрутизаторе (точке доступа).

- 1 Нажмите кнопку , чтобы включить аппарат.
- 2 Включите телевизор и выберите вход телевизора для отображения видеосигнала с аппарата (гнездо HDMI OUT; стр. 18).
- 3 Дважды нажмите кнопку SETUP.
- 4 С помощью кнопок / выберите “Сеть” и затем нажмите кнопку ENTER.
- 5 С помощью кнопок / выберите “Сетевое подкл.” и затем нажмите кнопку ENTER.
- 6 С помощью кнопок / выберите “Беспроводное” и затем нажмите кнопку ENTER.

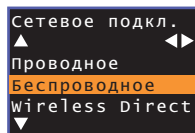

- 7 С помощью кнопок / выберите “PIN-код” и затем нажмите кнопку ENTER.

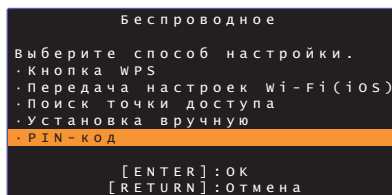

На экране телевизора появится список доступных точек доступа.

- 8 С помощью кнопок / выберите нужную точку доступа и нажмите кнопку ENTER.

На экране телевизора появится PIN-код аппарата.

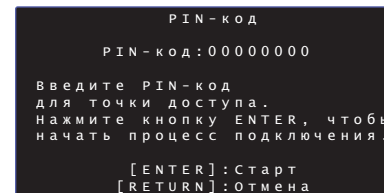

- 9 Введите PIN-код аппарата в беспроводной маршрутизатор (точку доступа).

Подробные сведения по настройкам см. в руководстве по эксплуатации беспроводного маршрутизатора (точки доступа).

- 10 Нажмите кнопку ENTER, чтобы начать процесс подключения.

По завершении установки подключения (устройство сопряжено с аппаратом) на экране телевизора появится сообщение “Завершено”.

Если появится сообщение “Не найдено”, нажмите кнопку ENTER и повторите процесс, начиная с шага 6, или с помощью приведенной ниже информации попробуйте другой метод подключения.



- PIN-код нельзя использовать для установления беспроводного подключения, если беспроводной маршрутизатор (точка доступа) использует шифрование WEP или если на маршрутизаторе включен фильтр MAC-адресов. Порядок установки подключения см. в разделе “Поиск беспроводного маршрутизатора (точки доступа)” (стр. 35).

- 11 Нажмите кнопку SETUP для выхода из меню установок.

Подключение мобильного устройства напрямую к аппарату (Wireless Direct)

Подключите мобильное устройство напрямую к аппарату без помощи беспроводного маршрутизатора (точки доступа).

Wireless Direct поддерживает следующие функции.

- Управление аппаратом с помощью мобильного устройства с установленным специальным приложением MusicCast CONTROLLER или HOME THEATER CONTROLLER (WLAN).
- Использование AirPlay для воспроизведения музыкальных файлов, сохраненных на устройстве iOS.

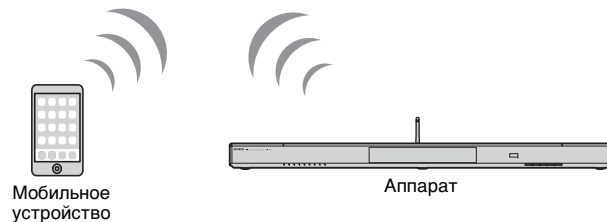
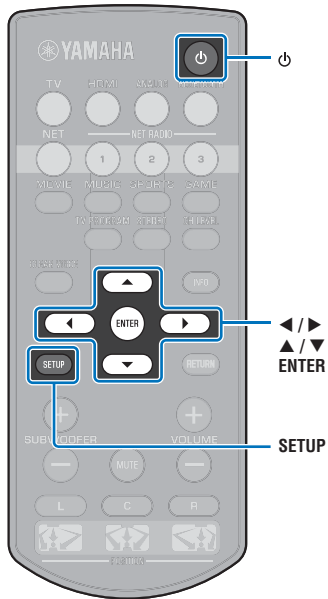

- Нельзя использовать Wireless Direct одновременно с проводным сетевым подключением (стр. 31) или беспроводным сетевым подключением (стр. 32).
- Когда функция Wireless Direct включена, аппарат не может подключаться к Интернету. Поэтому нельзя использовать любого вида службы Интернета, например интернет-радио.

1 Нажмите кнопку , чтобы включить аппарат.

2 Включите телевизор и выберите вход телевизора для отображения видеосигнала с аппарата (гнездо HDMI OUT; стр. 18).



3 Дважды нажмите кнопку **SETUP**.
На экране телевизора отобразится меню установок.

4 С помощью кнопок  выберите “Сеть” и затем нажмите кнопку **ENTER**.

5 С помощью кнопок  выберите “Сетевое подкл.” и затем нажмите кнопку **ENTER**.

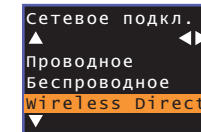
6 С помощью кнопок  выберите “Wireless Direct” и затем нажмите кнопку **ENTER**.



7 С помощью кнопок  выберите “Безопасность”, а с помощью кнопок  выберите метод шифрования.

Настройки

Нет, WPA2-PSK (AES)

В большинстве случаев должно быть выбрано “WPA2-PSK (AES)”. Если мобильное устройство не поддерживает “WPA2-PSK (AES)”, выберите “Нет”.



- Если выбрано “Нет”, связь не шифруется. В этом случае возникает риск, что посторонние лица могут получить доступ к аппарату без вашего разрешения.

8 С помощью кнопок  выберите “Ключ безоп.” и затем нажмите кнопку **ENTER**.



- Если на шаге 7 выбрано “Нет”, этот элемент недоступен.

9 С помощью кнопок ◀/▶/▲/▼ и ENTER введите ключ безопасности.

Введите от 8- до 63-символьную строку или 64-значный шестнадцатеричный ключ (по основанию 16).



- В качестве шестнадцатеричных (по основанию 16) ключей используют комбинации цифр от 0 до 9 и букв от а до f. Регистр литер не учитывается.

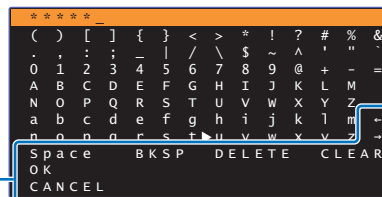
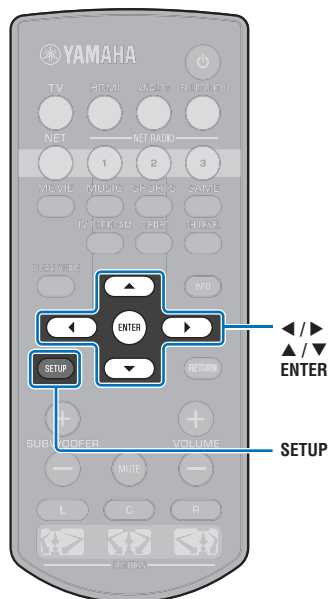

- [←]/[→]: перемещение курсора влево и вправо.
- [Space]: ввод пробела.
- [BKSP]: удаление символа слева от выделенного.
- [DELETE]: удаление выделенного символа.
- [CLEAR]: удаление всех введенных символов.
- [CANCEL]: отмена ввода символов и возврат к предыдущему экрану.

По завершении ввода ключа безопасности нажмите кнопку “OK” и затем нажмите кнопку ENTER. Отобразится показанный ниже экран.

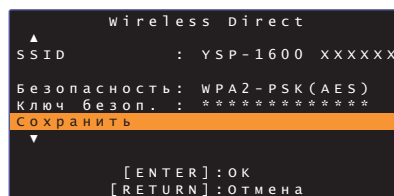

- Прежде чем переходить к следующему шагу, запишите следующую информацию. Эта информация потребуется для настройки параметров Wi-Fi мобильного устройства.
 - Код SSID, отображаемый на экране телевизора
 - Ключ безопасности, который вы только что ввели

10 С помощью кнопок ▲/▼ выберите “Сохранить” и нажмите кнопку ENTER, чтобы сохранить настройку.

На этом настройка завершается. На экране телевизора будет отображаться “Пожалуйста, установите мобильное устройство.”. Аппарат функционирует как точка доступа.

Далее необходимо настроить параметры Wi-Fi мобильного устройства.

11 Настройте параметры Wi-Fi мобильного устройства.

Сведения по настройке мобильного устройства см. в руководстве по эксплуатации мобильного устройства.

- ① Включите на мобильном устройстве функцию Wi-Fi.
- ② В списке доступных точек доступа выберите код SSID, отображаемый на шаге 9.
- ③ На предложение ввести пароль введите ключ безопасности, отображаемый на шаге 9.

12 Нажмите кнопку SETUP для выхода из меню установок.

Воспроизведение музыки, сохраненной на медиа-серверах (ПК/NAS)

С помощью аппарата можно воспроизводить музыкальные файлы, хранимые на компьютере или в совместимом с DLNA сетевом хранилище данных (NAS).



- Для использования этой функции данный аппарат и ПК должны быть подключены к одному и тому же маршрутизатору (стр. 31). Проверить правильность назначения сетевых параметров аппарата (например, IP-адреса) можно в разделе “Информация” (стр. 54) меню установок.
- При использовании беспроводного сетевого подключения звук может прерываться. В этом случае используйте проводное сетевое подключение.



- Поддерживаются следующие форматы файлов.
 - Аппарат поддерживает воспроизведение файлов WAV (только формат PCM), MP3, WMA, MPEG-4 AAC, FLAC и ALAC (Apple Lossless Audio Codec) (только 1- или 2-канальный звук).
 - Аппарат совместим с частотами дискретизации до 192 кГц для файлов WAV и FLAC, 96 кГц для файлов ALAC и 48 кГц для прочих файлов.
 - Аппарат поддерживает воспроизведение без прерываний файлов WAV, FLAC и ALAC.
 - Для воспроизведения файлов FLAC необходимо установить на ПК серверное ПО, поддерживающее совместное использование файлов FLAC через DLNA, или использовать сетевое хранилище NAS, поддерживающее файлы FLAC.
 - Контент, защищенный технологией DRM (управление цифровыми правами), не воспроизводится.

Настройка совместного использования носителей

Для воспроизведения музыкальных файлов, хранимых на компьютере или в совместимом с DLNA хранилище NAS, сначала необходимо настроить параметры общего доступа к носителям на каждом музыкальном сервере.

ПК с установленной программой Windows Media Player

Этот аппарат поддерживает проигрыватель Windows Media 11 и более поздней версии. В этом разделе в качестве примера описывается настройка проигрывателя Windows Media 12.

- 1 Запустите проигрыватель Windows Media 12 на ПК.
- 2 Выберите “Stream”; затем “Turn on media streaming”
- 3 Нажмите “Turn on media streaming”.
- 4 Выберите “Allowed” в раскрывающемся списке рядом с названием модели аппарата.
- 5 Нажмите “OK”, чтобы выйти.

Сетевое хранилище NAS или ПК с установленным другим серверным ПО DLNA

Настройте параметры носителей в соответствии с инструкциями по эксплуатации устройства или ПО и совместного использования.

Воспроизведение музыкальных файлов

Для воспроизведения музыкальных файлов следует использовать устанавливаемое на мобильном устройстве приложение MusicCast CONTROLLER.



- Перед воспроизведением музыкальных файлов настройте основные параметры приложения MusicCast CONTROLLER.
- Подробные сведения см. в поставляемом в комплекте документе “Руководство по установке MusicCast”.

Прослушивание интернет-радио

Прослушивать интернет-радиостанции можно в любой точке мира.



- Для использования этой функции аппарат должен быть подключен к Интернету (стр. 31). Проверить правильность назначения сетевых параметров аппарата (например, IP-адреса) можно в разделе “Информация” (стр. 54) меню установок.
- Прием некоторых интернет-радиостанций может быть невозможен.
- Аппарат использует базу данных интернет-радиостанций vTuner.
- Данная служба может быть отключена без уведомления.

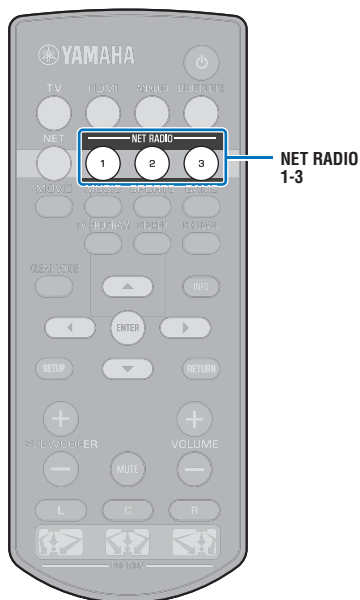

Воспроизведение интернет-радио

Для выбора интернет-радиостанций используйте приложение MusicCast CONTROLLER, устанавливаемое на мобильном устройстве.



- Перед выбором интернет-радиостанции настройте основные параметры приложения MusicCast CONTROLLER.
- Подробные сведения см. в поставляемом в комплекте документе “Руководство по установке MusicCast”.

Сохранение избранных интернет-радиостанций

Привяжите интернет-радиостанции к кнопкам NET RADIO пульта ДУ или сохраните их в папке vTuner Bookmarks.

Привязка интернет-радиостанции к кнопке NET RADIO

- 1 Выберите нужную интернет-радиостанцию.
 - 2 Нажмите и удерживайте одну из кнопок NET RADIO (1–3) не менее 3 секунд.
- Настройка на привязанную интернет-радиостанцию**
- 1 Нажмите кнопку NET RADIO (1–3), к которой была привязана нужная интернет-радиостанция. Источник входного сигнала переключится на NET, и начнется потоковая трансляция.



Горит

Регистрация станции на веб-сайте vTuner

Избранные интернет-радиостанции можно также зарегистрировать на веб-сайте vTuner.

1 Выберите нужную интернет-радиостанцию на аппарате.

Эту операцию необходимо выполнить для регистрации радиостанции в первый раз.

2 Проверьте идентификатор vTuner аппарата.

Идентификатор vTuner можно найти в разделе “Информация” (стр. 54) в меню установок.

3 Зайдите на веб-сайт vTuner (<http://yradio.vtuner.com/>) с помощью веб-браузера на ПК и введите идентификатор vTuner.

Можно переключить язык.

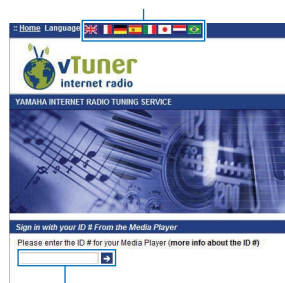

Введите идентификатор vTuner в это поле.



- Для использования этой функции необходимо создать личную учетную запись. Создайте учетную запись, используя свой адрес электронной почты.

4 Зарегистрируйте свои избранные радиостанции.

Нажмите значок “Добавить” (♥+) рядом с названием станции.



- Чтобы удалить станцию из папки “Bookmarks”, на главном экране выберите “Bookmarks” и затем нажмите значок “Удалить” (♥-) рядом с названием станции.

Воспроизведение музыки с помощью AirPlay

Функция AirPlay позволяет воспроизводить на данном аппарате музыку с iTunes или iPod через сеть.



- В данном разделе для обозначения всех устройств “iPod touch”, “iPhone” и “iPad” используется слово “iPod”. “iPod” означает “iPod touch”, “iPhone” и “iPad”, если не указано иное.

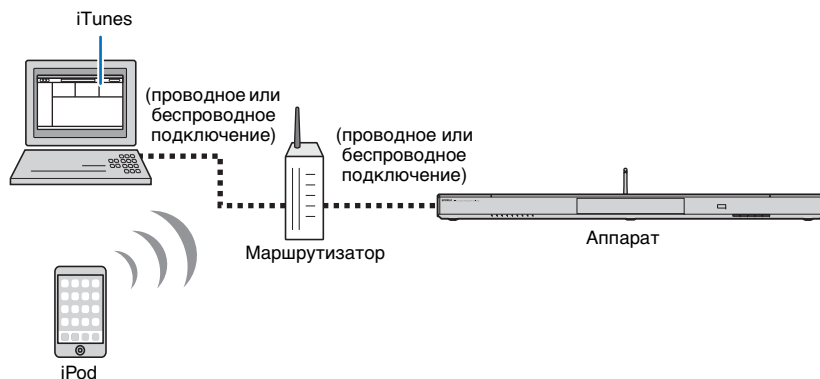

- Для использования этой функции данный аппарат и ПК или iPod должны быть подключены к одному и тому же маршрутизатору (стр. 31). Проверить правильность назначения сетевых параметров аппарата (например, IP-адреса) можно в разделе “Информация” (стр. 54) меню установок.
- При использовании маршрутизатора, поддерживающего несколько кодов SSID, доступ к аппарату может быть невозможен в зависимости от SSID подключаемого устройства. Подключите аппарат и iPod с использованием одинакового SSID.
- Функция AirPlay может использоваться с устройствами iPhone, iPad или iPod touch, работающими под управлением iOS 4.3.3 или более поздней версии, компьютером Mac, работающим под управлением OS X версии 10.8 “Mountain Lion” или более поздней, или компьютером Mac или Windows с установленным приложением iTunes 10.2.2 или более поздней версии.

Воспроизведение музыкального контента iTunes/iPod

Для воспроизведения на аппарате музыки с iTunes/iPod выполните следующие действия.

1 Включите аппарат, запустите на ПК приложение iTunes или откройте экран воспроизведения на iPod.

Если iTunes/iPod распознает устройство, появится значок AirPlay ().

iTunes (пример)

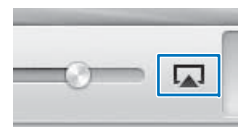

iPod iOS7/iOS8 (пример)

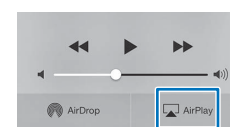

iPod iOS6 (пример)

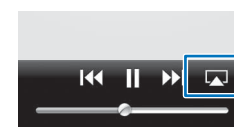

- Если значок не появляется, проверьте правильность подключения ПК/iPod к маршрутизатору.

2 На iTunes/iPod нажмите значок AirPlay и в качестве устройства для вывода звука выберите аппарат (сетевое имя аппарата).

iTunes (пример)

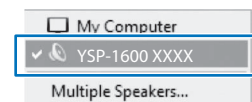

iPod (пример)

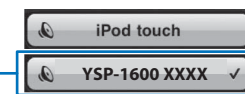

Сетевое имя аппарата

3 Выберите песню и включите воспроизведение.

Для управления воспроизведением используйте приложение Музыка на iPod или iTunes на ПК.

Источник входного сигнала переключится на NET, и начнется воспроизведение.

NET
■
Горит



- Выбрав для параметра “Режим ожидания сети” (стр. 56) в меню Настройки значение “Вкл”, можно автоматически включать аппарат при запуске воспроизведения на iTunes или iPod.
- Сетевое имя (имя аппарата в сети), отображаемое на iTunes/iPod для параметра “Имя сети” (стр. 56), можно редактировать в меню установок.
- Во время воспроизведения можно регулировать громкость аппарата из iTunes/iPod.

Предупреждение

- При использовании для регулировки громкости органов управления iTunes/iPod громкость воспроизведения может оказаться неожиданно высокой. Это может привести к повреждению аппарата или колонок. Если во время воспроизведения громкость внезапно возрастет, немедленно остановите воспроизведение на iTunes/iPod.

Воспроизведение музыки, сохраненной на мобильных устройствах

Эта функция служит воспроизведения музыки, сохраненной на мобильном устройстве, через сеть.

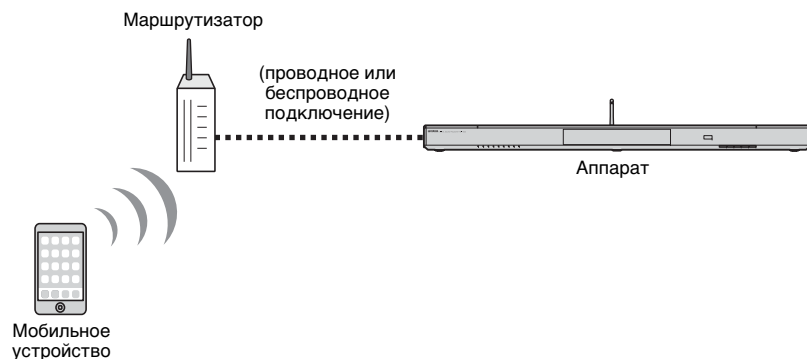

- Для использования этой функции данный аппарат и ПК или мобильное устройство должны быть подключены к одному и тому же маршрутизатору (стр. 31). Проверить правильность назначения сетевых параметров аппарата (например, IP-адреса) можно в разделе "Информация" (стр. 54) меню установок.
- При использовании маршрутизатора, поддерживающего несколько кодов SSID, доступ к аппарату может быть невозможен в зависимости от SSID подключаемого устройства. Подключите аппарат и мобильное устройство с использованием одинакового SSID.

Воспроизведение музыки с помощью мобильного устройства

Для управления воспроизведением следует использовать устанавливаемое на мобильном устройстве приложение MusicCast CONTROLLER.



- Перед воспроизведением музыки настройте основные параметры приложения MusicCast CONTROLLER.
- Подробные сведения см. в поставляемом в комплекте документе "Руководство по установке MusicCast".

Предупреждение

- При использовании для регулировки громкости органов управления мобильного устройства громкость воспроизведения может оказаться неожиданно высокой. Это может привести к повреждению аппарата или колонок. Если во время воспроизведения громкость внезапно возрастет, немедленно остановите воспроизведение на мобильном устройстве.

НАСТРОЙКИ

Меню Настройки

В меню установок можно задать различные настройки этого аппарата. Среди доступных параметров — элемент управления громкостью каналов, параметры HDMI и сетевые параметры.

Меню параметров отображается и используется для управления с экрана телевизора. См. в разделе “Отображение меню на экране телевизора” (стр. 18) инструкции по отображению меню установок на экране телевизора.

Настройка меню установок

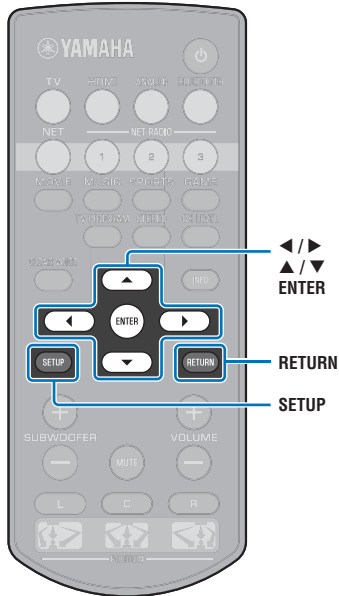

1 Нажмите кнопку SETUP.

Чтобы отобразить меню “Сеть” или “Bluetooth”, нажмите снова кнопку SETUP.

Меню Настройки

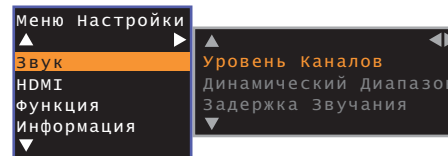

- Нажмите и удерживайте кнопку SETUP более 3 секунд, чтобы отобразить “Язык Экранного Меню” непосредственно на экране (стр. 19, 52).
- Если доступно обновление встроенного ПО аппарата, в меню установок отображается значок конверта (✉) (стр. 59).

2 С помощью кнопок ▲/▼ выберите меню и нажмите кнопку ENTER.

Повторите эти шаги для отображения требуемого меню.

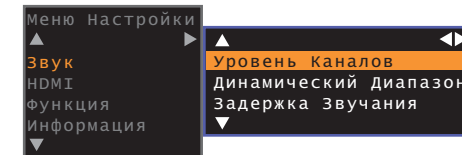

Кнопку ► можно использовать вместо кнопки ENTER. Нажмите кнопку ◀ или RETURN, чтобы вернуться в предыдущее меню.

3 С помощью кнопок ▲/▼ изменяйте значение настройки каждого меню.

4 Нажмите кнопку SETUP еще раз, чтобы выйти из меню установок.

Список меню установок

Меню	Элемент	Функция	Стр.	
Звук	Уровень Каналов	Фронт L, Фронт R, Центр, Тыл L, Тыл R, Сабвуфер	Регулировка уровня громкости каждого канала.	50
	Динамический Диапазон		Задайте динамический диапазон.	50
	Задержка Звучания		Регулировка задержки между выводом видеосигнала и аудиосигнала.	50
HDMI	HDMI Управление		Включение и выключение управления по интерфейсу HDMI.	51
	HDMI Аудио Выход		Укажите, где должен воспроизводиться звук HDMI: на этом аппарате или на телевизоре.	51
	Аудиовход		Выберите вход звука от гнезда TV или от гнезда HDMI IN, если в качестве источника входного сигнала выбрано HDMI.	51
Функция	Яркость		Изменение яркости индикаторов на передней панели.	52
	Язык Экранного Меню		Изменение языка, используемого для меню на экране телевизора.	52
	Авто режим ожид.		Включение и отключение настройки "Авто режим ожид."	52
	ПДУ ТВ Повторитель		Включение/отключение функции "ПДУ ТВ Повторитель."	58
Информация	Аудио		Отображение информации о входном аудиосигнале.	53
	Видео		Отображение информации о входном видеосигнале.	53
	Система		Отображение версии встроенного программного обеспечения устройства.	53
Сеть	Информация		Отображение сетевой информации аппарата.	54
	Сетевое подкл.		Выберите метод подключения к сети.	54
	IP адрес	DHCP, IP адрес, Маска подсети, Шлюз по умолчанию, Сервер DNS (P), Сервер DNS (S)	Настройка сетевых параметров (например, IP-адреса).	55
	Фильтр MAC-адреса	Фильтр, MAC-адрес 1–10	Установка фильтра MAC-адресов для ограничения доступа к аппарату других сетевых устройств.	55
	Режим ожидания сети		Эта настройка определяет возможность включения данного аппарата с помощью команд от других сетевых устройств.	56
	Имя сети		Редактирование сетевого имени (имени аппарата в сети), отображаемого на других сетевых устройствах.	56
	Обновление по сети	Начать обновление	Обновление встроенного ПО через сеть.	56
	Bluetooth		Включение и отключение функций <i>Bluetooth</i> .	57
	Передача		Включение и отключение функции, которая передает звук на устройство <i>Bluetooth</i> , например на динамики <i>Bluetooth</i> .	57
	Поиск устройства		Поиск устройства <i>Bluetooth</i> , например динамиков <i>Bluetooth</i> , на которое будет передаваться звук.	57
MAC-адрес		Отображение MAC-адреса подключения <i>Bluetooth</i> .	57	

Звук

Уровень Каналов

Меню Настройки → Звук → Уровень Каналов

Измените уровень громкости каждого канала для балансировки выходных уровней. Используйте тестовые звуки каждого канала для настройки оптимального баланса громкости.

Элемент

Фронт L, Фронт R, Центр, Тыл L, Тыл R, Сабвуфер

Диапазон настройки

-10 – +10

Динамический Диапазон

Меню Настройки → Звук → Динамический Диапазон

Настройка динамического диапазона аппарата (разницы между минимальной и максимальной громкостью).

Настройки

Авто (по умолчанию)	Установка динамического диапазона на уровне, оптимальном для прослушивания на малой громкости.
Стандартный	Динамический диапазон, рекомендуемый для обычного домашнего использования.
Максимальный	Вывод звука без регулировки динамического диапазона входных сигналов.

Задержка Звучания

Меню Настройки → Звук → Задержка Звучания

Изображения на телевизорах иногда не синхронизированы со звуком. Эту функцию можно использовать для задержки вывода звукового сигнала для синхронизации с видеоизображением.

Настройки

0 ms–500 ms	Синхронизацию выхода звука можно задавать с приращением 5 мс.
Авто (по умолчанию)	Автоматическая регулировка задержки между выводом видео- и аудиосигнала при подключении к аппарату через интерфейс HDMI телевизора, поддерживающего функцию автоматической синхронизации изображения и речи.

HDMI

Используется для установки параметров, связанных с сигналами HDMI и функцией управления через интерфейс HDMI.

HDMI Управление

Меню Настройки → HDMI → HDMI Управление

Включение и выключение управления по интерфейсу HDMI (стр. 20).

Настройки

Выкл (по умолчанию)	Отключение функции управления через интерфейс HDMI. Мощность, потребляемая аппаратом в режиме ожидания, снизится.
------------------------	---

Вкл	Включение функции через интерфейс HDMI.
-----	---

HDMI Аудио Выход

Данный параметр может быть настроен только в том случае, если для параметра “HDMI Управление” установлено значение “Выкл”.

Меню Настройки → HDMI → HDMI Аудио Выход

Выбор устройства для воспроизведения аудиосигналов HDMI.

Настройки

AMP (по умолчанию)	Воспроизведение входного аудиосигнала.
-----------------------	--

TV	Воспроизведение звука с телевизора, подключенного к гнезду HDMI OUT (ARC). С аппарата регулировать громкость нельзя. Для регулировки громкости следует использовать телевизор.
----	--



- Если для параметра “HDMI Управление” задано значение “Вкл”, выберите устройство вывода аудиосигналов на основании параметров, указанных для телевизора, подключенного к аппарату.
- Видеосигналы HDMI, поступающие через одно из гнезд HDMI IN аппарата, всегда выводятся через гнездо HDMI OUT (ARC).

Аудиовход

Меню Настройки → HDMI → Аудиовход

Укажите вход звука на аппарат, если в качестве источника входного сигнала выбрано HDMI: через гнездо HDMI IN или гнездо TV (цифровое оптическое).

Настройки

HDMI (по умолчанию), Оптический

Функция

Яркость

Меню Настройки → Функция → Яркость

Изменение яркости индикаторов на передней панели.

Настройки

-2 (выкл.), -1 (обычная яркость; по умолчанию), 0 (максимальная яркость)



- Если для этой функции установлено значение “-2” или “-1”, дисплей светится только если операции выполняются с помощью данного аппарата.

Язык Экранного Меню

Меню Настройки → Функция → Язык Экранного Меню

Используется для выбора языка меню на экране телевизора.

Настройки

日本語	Меню отображаются на японском языке.
ENGLISH (по умолчанию)	Меню отображаются на английском языке.
DEUTSCH	Меню отображаются на немецком языке.
FRANÇAIS	Меню отображаются на французском языке.
ESPAÑOL	Меню отображаются на испанском языке.
ITALIANO	Меню отображаются на итальянском языке.
NEDERLANDS	Меню отображаются на нидерландском языке.
РУССКИЙ	Меню отображаются на русском языке.
SVENSKA	Меню отображаются на шведском языке.
TÜRK	Меню отображаются на турецком языке.



- Нажмите и удерживайте кнопку SETUP более 3 секунд, чтобы отобразить “Язык Экранного Меню” непосредственно на экране телевизора.
- Эти настройки могут измениться автоматически при использовании телевизора, который поддерживает функцию управления по интерфейсу HDMI.

Авто режим ожид.

Меню Настройки → Функция → Авто режим ожид.

Включение и отключение настройки “Авто режим ожид.”

Если эта функция включена, аппарат выключается, когда не используется.

Настройки

Выкл (настройка по умолчанию для всех моделей, кроме предназначенных для Великобритании, Европы и России), Вкл (настройка по умолчанию для моделей, предназначенных для Великобритании, Европы и России)

Если для функции “Авто режим ожид.” установлено значение “Вкл”, аппарат автоматически выключается при следующих условиях:

- звук поступает в аппарат, однако в течение 8 или более часов не выполнялись никакие действия;
- в качестве источника входного сигнала выбрано HDMI, BLUETOOTH или NET, но в течение более чем 20 минут на вход аппарата не подавался никакой аудиосигнал или с аппаратом не выполнялись никакие действия;
- в качестве источника входного сигнала выбрано HDMI, но в течение более чем 20 минут к гнезду HDMI IN аппарата не подключено никаких устройств воспроизведения.

За 5 минут до того, как функция “Авто режим ожид.” автоматически выключит аппарат, индикаторы на лицевой панели отображают обратный отсчет до момента выключения аппарата.

За 5 минут до выключения



Каждую минуту выключается один индикатор.

За 10 секунд до выключения



Мигающий индикатор каждую секунду перемещается влево.
... ← За 9 секунд до выключения ← За 10 секунд до выключения



- Функцию “Авто режим ожид.” можно также включить или отключить кнопками на лицевой панели (стр. 62).

ПДУ ТВ Повторитель

Меню Настройки



Функция



ПДУ ТВ
Повторитель

Включение и выключение функции “ПДУ ТВ Повторитель”.

Настройки

Выкл (по умолчанию)	Отключение функции “ПДУ ТВ Повторитель”.
Вкл	Включение функции “ПДУ ТВ Повторитель”.

Более подробные сведения см. в разделе Управление телевизором с помощью функции аппарата “ПДУ ТВ Повторитель” (стр. 58).

Информация

Отображение информации об аудио- и видеосигналах, поступающих на аппарат.

Аудио

Меню Настройки



Информация



Аудио

Отображаются следующие сведения о текущем входном аудиосигнале.

Формат	Формат цифрового аудиосигнала
Число каналов	Количество каналов во входном сигнале — фронтальный, окружающего звучания, LFE (низкочастотные звуковые эффекты). Пример: значение “3/2/0.1” означает, что сигнал содержит 3 фронтальных канала, 2 канала объемного звука и LFE. Если сигнал содержит каналы помимо фронтального, объемного и LFE, может отображаться общее число каналов. Пример: “5.1ch”.
Частота дискретизации	Частота дискретизации цифрового входного сигнала
Битрейт	Скорость передачи входного сигнала в битах в секунду



- Для некоторых входных сигналов битрейт или частота дискретизации звука может не отображаться.

Видео

Меню Настройки



Информация



Видео

Отображаются следующие сведения о текущем входном видеосигнале.

Тип	HDMI или DVI
Разрешение	Разрешение видеосигнала

Система

Меню Настройки



Информация



Система

Отображение версии встроенного ПО, установленного в этом аппарате.

Сеть

Настройка сетевых параметров.



- Некоторые меню не накладываются на видеосодержимое на экране телевизора.

Информация



Отображение информации о сети на данном аппарате.



- Отображаемые параметры изменяются в зависимости от типа сетевого подключения (Проводное/ Беспроводное/Wireless Direct).

Статус	Состояние подключения через гнездо NETWORK
Подключение	Метод подключения
MC Network	Состояние подключения Сеть MusicCast
SSID	Точка доступа, с которой подключен аппарат
Безопасность	Метод шифрования для сети
MAC-адрес	MAC-адрес (Ethernet/Wi-Fi)
IP адрес	IP-адрес
Маска подсети	Маска подсети
Шлюз по умолчанию	IP-адрес шлюза по умолчанию.
Сервер DNS (P)	IP-адрес основного сервера DNS.
Сервер DNS (S)	IP-адрес дополнительного сервера DNS.
vTuner ID	Идентификатор интернет-радио (vTuner)

Сетевое подкл.



Выберите метод подключения к сети.

Настройки

Проводное	Выберите этот вариант для подключения аппарата к сети через сетевую кабель (не входит в комплект).
Беспроводное	Выберите этот вариант для подключения аппарата к сети через беспроводной маршрутизатор (точку доступа).
Wireless Direct	Выберите этот вариант для подключения мобильного устройства напрямую к аппарату.

IP адрес

Меню Настройки → Сеть → IP адрес

Настройка сетевых параметров (например, IP-адреса).

❑ DHCP

Этот параметр определяет, будет ли использоваться сервер DHCP.

Настройки

Выкл	Сервер DHCP не используется. Настройте сетевые параметры вручную. Более подробные сведения см. в разделе “Ручная настройка сети”.
Вкл (по умолчанию)	Сервер DHCP используется для автоматического получения сетевых параметров (например, IP-адреса).

Ручная настройка сети

1 Установите для параметра “DHCP” значение “Выкл”:

2 С помощью кнопок ▲/▼ выберите тип параметра.

IP адрес	Задайте IP-адрес.
Маска подсети	Задайте маску подсети.
Шлюз по умолчанию	Задайте IP-адрес шлюза по умолчанию.
Сервер DNS (P)	Задайте IP-адрес основного сервера DNS.
Сервер DNS (S)	Задайте IP-адрес дополнительного сервера DNS.

3 С помощью кнопок ◀/▶ переместите позицию редактирования, а кнопками ▲/▼ выберите значение.

4 Нажмите кнопку ENTER.

Фильтр MAC-адреса

Меню Настройки → Сеть → Фильтр MAC-адреса

Фильтр MAC-адресов ограничивает доступ сетевых устройств, которые могут использоваться для управления аппаратом. Управляя аппаратом через приложение на мобильном устройстве, укажите MAC-адрес устройства.



- Возможности функции AirPlay (стр. 45) или устройства, совместимого с DLNA, (стр. 42) этим параметром не ограничиваются.

❑ Фильтр

Включите или отключите фильтр MAC-адресов.

Настройки

Выкл (по умолчанию)	Отключение фильтра MAC-адресов.
Вкл	Включение фильтра MAC-адресов. В “MAC-адрес 1–10” укажите MAC-адреса сетевых устройств, которые будут управлять аппаратом.

❑ MAC-адрес 1–10

Укажите MAC-адреса (до 10) сетевых устройств, которые будут управлять аппаратом, если для параметра “Фильтр” установлено значение “Вкл”.

1 С помощью кнопок ▲/▼ выберите номер MAC-адреса (от 1 до 10).

2 С помощью кнопок ◀/▶ переместите позицию редактирования, а кнопками ▲/▼ выберите значение.

3 Нажмите кнопку ENTER.

Режим ожидания сети

Меню Настройки



Сеть



Режим ожидания сети

Включите функцию, которая управляет питанием аппарата (Режим ожидания сети), когда сетевое устройство или устройство *Bluetooth* используется или отключено.

Настройки

Выкл	Отключение функции "Режим ожидания сети"
	Питанием аппарата можно управлять с помощью приложения MusicCast CONTROLLER или HOME THEATER CONTROLLER (WLAN), установленного на мобильном устройстве.
Вкл (по умолчанию)	Включение функции "Режим ожидания сети": Аппарат будет включаться и выключаться в зависимости от следующих операций устройства <i>Bluetooth</i> . Согласованное включение При подключении устройства <i>Bluetooth</i> к выключенному аппарату, аппарат включается, а источником входных сигналов становится BLUETOOTH. Согласованное выключение При отключении устройства <i>Bluetooth</i> от включенного аппарата он выключается. (Только если в качестве источника входного сигнала выбран вариант BLUETOOTH.)



- Аппарат потребляет больше энергии, когда для параметра "Режим ожидания сети" установлено значение "Вкл", чем когда установлено значение "Выкл".

Имя сети

Меню Настройки



Сеть



Имя сети

Измените сетевое имя (имя аппарата в сети), отображаемого на других сетевых устройствах. Может быть задано имя длиной до 15 символов.

- 1 С помощью кнопок ◀▶ переместите позицию редактирования, а кнопками ▲/▼ выберите символ.

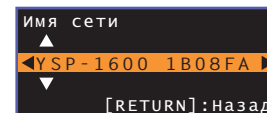

- Допускается использовать следующие буквенно-цифровые символы и знаки.
() [] { } < > * ! ? # % & . , ; _ | / \ \$ ~ ^ ' " ` 0-9 @ + - = A-Z a-z

- 2 Нажмите кнопку RETURN.

Обновление по сети

Меню Настройки



Сеть



Обновление по сети

Обновление встроенного ПО через сеть.

Начать обновление

Этот параметр становится доступен после обновления встроенного ПО. Более подробные сведения см. в разделе "Обновление встроенного программного обеспечения устройства" (стр. 59).

Bluetooth

Настройка параметров *Bluetooth*.



- Некоторые меню не накладываются на видеосодержимое на экране телевизора.

Bluetooth

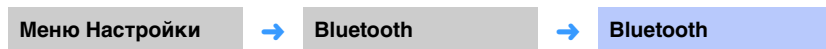

Включение и выключение функции *Bluetooth*.

Настройки

Выкл	Отключение функции <i>Bluetooth</i> .
Вкл (по умолчанию)	Включение функции <i>Bluetooth</i> .

Передача

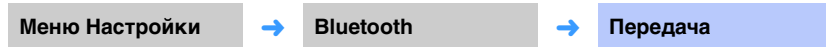

Передача звука с аппарата на динамики или наушники *Bluetooth*.

Настройки

Выкл (по умолчанию)	Звук не может передаваться.
Вкл	Звуковой вход на аппарат может передаваться на динамики или наушники <i>Bluetooth</i> .

Поиск устройства



Выбор динамиков или наушников *Bluetooth*, на которые будет передаваться звук, и сопряжение динамиков или наушников с аппаратом для установки подключения.

MAC-адрес



Отображение MAC-адреса подключения *Bluetooth*.

Управление телевизором с помощью функции аппарата “ПДУ ТВ Повторитель”

Когда включена функция “ПДУ ТВ Повторитель”, аппарат получает сигналы от пульта ДУ телевизора с помощью датчика на передней панели и передает их с помощью повторителя пульта ДУ телевизора, расположенного сзади. Этой функцией можно воспользоваться тогда, когда телевизор не получает сигналы с пульта ДУ, так как датчик ДУ закрыт аппаратом.



- Эту функцию можно использовать, если в пульте ДУ телевизора применяются инфракрасные сигналы.
- Установите аппарат и телевизор так, чтобы между ними оставалось не менее 5 см пространства.

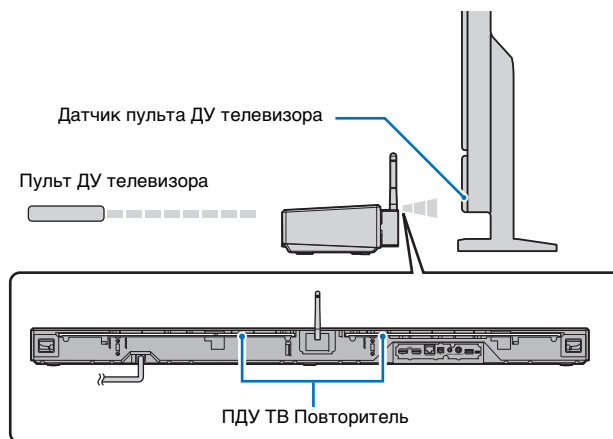
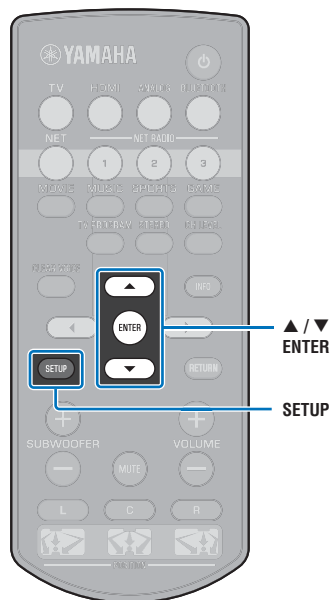

Чтобы включить функцию “ПДУ ТВ Повторитель”, выполните следующие действия.

- 1 Нажмите кнопку SETUP.**
Откроется меню установок.
- 2 С помощью кнопок ▲/▼ выберите “Функция” и затем нажмите кнопку ENTER.**
- 3 С помощью кнопок ▲/▼ выберите “ПДУ ТВ Повторитель” и затем нажмите кнопку ENTER.**
- 4 С помощью кнопок ▲/▼ выберите “Вкл” и затем нажмите кнопку ENTER.**
- 5 Нажмите кнопку SETUP для выхода из меню установок.**

Обновление встроенного программного обеспечения устройства

При необходимости будет выпущено новое встроенное ПО, предоставляющее дополнительные функции или усовершенствования для аппарата. Если аппарат подключен к Интернету, то можно загрузить встроенное ПО через сеть и обновить его.

При первом включении аппарата после выпуска нового встроенного ПО на экране телевизора появляется сообщение об обновлении встроенного ПО и в меню установок отображается значок конверта (✉) (стр. 48).

Встроенное ПО аппарата можно обновить следующими способами.

- Обновление встроенного ПО через “Обновление по сети” в меню установок.
- Обновление встроенного ПО с подключением флэш-накопителя USB, на котором сохранено обновление встроенного ПО аппарата (стр. 60).
- Обновление встроенного ПО с помощью специального приложения MusicCast CONTROLLER, установленного на мобильном устройстве. При работе с приложением и обновлении встроенного ПО придерживайтесь инструкций в руководстве MusicCast CONTROLLER.

Примечания

- Не управляйте аппаратом и не отключайте кабель питания или сетевой кабель во время обновления встроенного ПО. Обновление встроенного ПО может длиться 20 и более минут (в зависимости от скорости подключения к Интернету).
- Если скорость подключения к Интернету низкая или если аппарат подключен к беспроводной сети, то, в зависимости от состояния сетевого подключения, обновление по сети может быть невозможно. В этом случае обновление встроенного программного обеспечения следует производить с использованием флэш-накопителя USB (стр. 60).
- Для выполнения следующей процедуры телевизор должен быть подключен к аппарату через HDMI.
- Для получения сведений об обновлении посетите веб-сайт Yamaha.

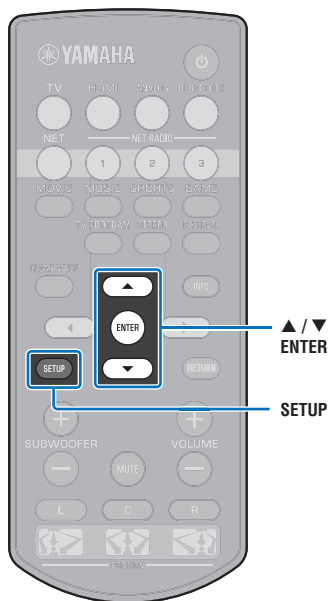

Обновление встроенного ПО с помощью пункта “Обновление по сети” меню установок

- 1 Дважды нажмите кнопку SETUP.**
На экране телевизора отобразится меню установок.
- 2 С помощью кнопок ▲/▼ выберите “Сеть” и затем нажмите кнопку ENTER.**
- 3 С помощью кнопок ▲/▼ выберите “Обновление по сети” и затем нажмите кнопку ENTER.**
Если обновления встроенного ПО доступны, появится следующий экран.

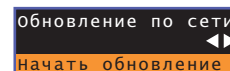

- Чтобы отменить операцию и отказаться от обновления встроенного ПО, нажмите кнопку SETUP.

4 Нажмите кнопку ENTER.

Экран телевизора становится черным, и начинается обновление встроенного ПО.

Во время обновления индикаторы на лицевой панели отображают ход процедуры.



- Если имеется несколько обновлений встроенного ПО, индикаторы будут загораться, когда начинается каждое обновление встроенного ПО.

- 5** Когда индикаторы на лицевой панели начнут загораться поочерёдно, как показано ниже, нажмите на лицевой панели аппарата кнопку  (питание).

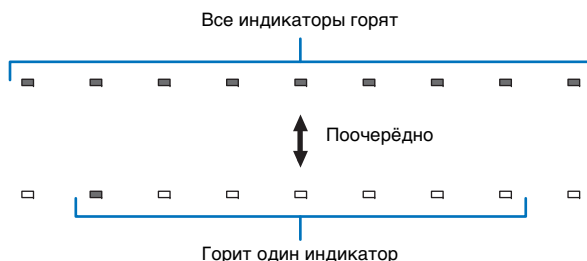

Обновление встроенного ПО завершено.



- При сбое обновления встроенного ПО крайний правый индикатор мигает синим цветом. Кнопкой  (питание) выключите аппарат, затем снова включите и повторите процедуру с шага 1. Если обновить встроенное ПО снова не удастся, убедитесь, что аппарат правильно подключен к сети.

Обновление встроенного ПО с подключением флэш-накопителя USB

Загрузите последнюю версию встроенного ПО с веб-сайта Yamaha на флэш-накопитель USB, который затем можно будет использовать для обновления встроенного ПО аппарата.

Следите за информацией, появляющейся во время обновления встроенного ПО.

- 1** Сохраните встроенное ПО аппарата на флэш-накопитель USB.
- 2** Выключите аппарат.
- 3** Подключите флэш-накопитель USB к гнезду UPDATE ONLY на задней панели аппарата.

- 4** Нажмите кнопку  на лицевой панели, удерживая нажатой кнопку “VOLUME –” на аппарате.

Начнется обновление встроенного ПО.

Во время обновления индикаторы на лицевой панели отображают ход процедуры.

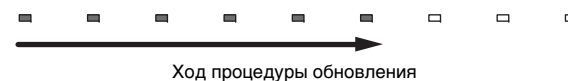

- Если имеется несколько обновлений встроенного ПО, индикаторы будут загораться, когда начинается каждое обновление встроенного ПО.

- 5** Когда индикаторы на лицевой панели начнут загораться поочерёдно, как показано ниже, нажмите на лицевой панели аппарата кнопку  (питание).

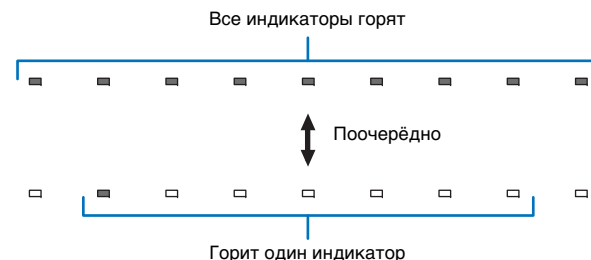

Обновление встроенного ПО завершено.



- При сбое обновления встроенного ПО крайний правый индикатор мигает синим цветом. Кнопкой  (питание) выключите аппарат, затем снова включите и повторите процедуру с шага 1. Если обновить встроенное ПО снова не удастся, проверьте следующее.
 - Флэш-накопитель USB правильно подключен к гнезду UPDATE ONLY.
 - Следите за информацией, появляющейся во время обновления встроенного ПО, и убедитесь в том, что флэш-накопитель USB содержит обновление встроенного ПО для данного аппарата.
 - Аппарат правильно подключен к сети.

Инициализация настроек аппарата

Различные настройки для аппарата можно инициализировать. Можно инициализировать основные настройки аппарата (не инициализируя сетевые настройки) или инициализировать только сетевые настройки.

Инициализация основных настроек аппарата

Эта процедура инициализирует основные настройки аппарата, не затрагивая сетевые настройки.

1 Выключите аппарат.

2 На лицевой панели аппарата нажмите кнопку  (питание) и удерживайте ее более 3 секунд.

Когда настройки будут инициализированы, аппарат включится, все индикаторы на лицевой панели на мгновение вспыхнут, и после этого аппарат можно будет использовать.



Инициализация сетевых настроек

Эта процедура инициализирует следующие настройки.

- Настройки для “Сеть” и “Bluetooth” в меню установок
- Интернет-радиостанции, привязанные к кнопкам NET RADIO 1–3
- Информация о сопряжениях *Bluetooth*



- Для инициализации следующих двух настроек выполните расположенные слева инструкции “Инициализация основных настроек аппарата”.
 - Режим ожидания сети (стр. 56)
 - Функция *Bluetooth* (стр. 57)

1 Выключите аппарат.

2 Нажмите кнопку , удерживая нажатой кнопку CONNECT на лицевой панели аппарата.

Когда настройки будут инициализированы, аппарат включится, все индикаторы на лицевой панели на мгновение вспыхнут, и после этого аппарат можно будет использовать.





- После инициализации сетевых настроек при следующем включении аппарата появится экран “Передача настроек Wi-Fi (iOS)” (стр. 18).

ПРИЛОЖЕНИЕ

Поиск и устранение неисправностей

Если во время эксплуатации данного аппарата у вас возникла одна из следующих неисправностей, воспользуйтесь таблицей ниже для ее устранения. Если ваша проблема не указана в таблице или приведенные ниже инструкции не помогли, выключите аппарат, отсоедините кабель питания и обратитесь к ближайшему авторизованному дилеру или в сервисный центр Yamaha.

Неисправности общего характера

Неисправность	Вероятная причина	Метод устранения	См. стр.
Аппарат работает неправильно.	Завис внутренний микрокомпьютер из-за сильного электрического напряжения от внешних источников (например, молния и сильное статическое электричество) или из-за низкого напряжения электропитания.	Отсоедините силовой кабель переменного тока от сети и снова подсоедините его через 30 секунд.	–
Аппарат не включается при нажатии кнопки  (горит красный индикатор STATUS) или выключается сразу же после включения питания.	Силовой кабель переменного тока ненадежно подключен к сети переменного тока.	Надежно подключите силовой кабель переменного тока к сети переменного тока.	17
	Завис внутренний микрокомпьютер из-за сильного электрического напряжения от внешних источников (например, молния и сильное статическое электричество) или из-за низкого напряжения электропитания.	Отсоедините силовой кабель переменного тока от сети и снова подсоедините его через 30 секунд.	–
Аппарат неожиданно выключается.	Поднялась температура внутри корпуса и была задействована схема защиты от перегрева.	Подождите около 1 часа, чтобы устройство остыло, включите его после того, как обеспечите достаточно места для вентиляции, при этом не накрывайте устройство тканью.	12
	Когда функция “Авто режим ожид.” включена, аппарат автоматически выключается в любой из перечисленных ниже ситуаций: – звук поступает из выбранного источника, однако в течение восьми или более часов не выполнялись никакие действия; – в качестве источника входного сигнала выбрано HDMI, BLUETOOTH или NET, но в течение более чем 20 минут на вход аппарата не подавался никакой аудиосигнал или с аппаратом не выполнялись никакие действия; – в качестве источника входного сигнала выбрано HDMI, но в течение более чем 20 минут к гнезду HDMI IN аппарата не подключено никаких устройств воспроизведения.	Включите питание аппарата и повторно начните воспроизведение источника. Если функция “Авто режим ожид.” не используется, в меню установок выберите для параметра “Авто режим ожид.” значение “Выкл.”. Функцию “Авто режим ожид.” можно также включить или отключить кнопками на лицевой панели. При выключенном питании аппарата нажмите на лицевой панели кнопку  , удерживая здесь же нажатой кнопку INPUT. Параметр “Авто режим ожид.” переключится из предыдущего состояния, и аппарат включится. При выключении функции “Авто режим ожид.” индикатор  на лицевой панели еще несколько секунд горит, а при включении функции “Авто режим ожид.” данный индикатор не горит.	52
	Функция “Режим ожидания сети” включена, и подключение Bluetooth прервано.	Возобновите подключение Bluetooth с использованием устройства Bluetooth или включите этот аппарат и установите для параметра “Режим ожидания сети” значение “Выкл.”.	56
Крайний правый индикатор мигает синим цветом.	Произошел сбой обновления встроенного ПО.	Выключите аппарат, затем снова включите и попробуйте снова обновить встроенное ПО. Если обновить встроенное ПО снова не удастся, убедитесь, что аппарат правильно подключен к сети. Если происходит сбой обновления встроенного ПО с использованием флэш-накопителя USB, убедитесь в том, что флэш-накопитель USB правильно подключен к гнезду UPDATE ONLY и что он содержит обновление встроенного ПО для данного аппарата.	59

Неисправность	Вероятная причина	Метод устранения	См. стр.
Отсутствует звук.	Неправильное подключение входных или выходных кабелей.	Правильно подключите кабель.	16
	Не выбран соответствующий источник.	Выберите требуемый источник входного сигнала с помощью кнопок выбора входа.	22
	Низкий уровень громкости.	Увеличьте уровень громкости.	22
	Звук отключен.	Нажмите кнопку MUTE или VOLUME (+/-) для возобновления вывода звука и регулировки уровня громкости.	22
	Входной сигнал не удается воспроизвести с помощью данного аппарата.	Воспроизведите источник, сигналы которого можно воспроизвести на аппарате. Измените системные настройки устройства-источника.	72
	Для параметра "HDMI Аудио Выход" установлено значение "TV".	Установите значение "AMP".	51
	Для параметра "HDMI Управление" установлено значение "Выкл".	При подключении телевизора с поддержкой ARC (Audio Return Channel) и данного аппарата только с помощью кабеля HDMI установите для параметра "HDMI Управление" значение "Вкл".	51
	Звук от телевизора, управляемого по HDMI, настроен для вывода через встроенные динамики телевизора.	Чтобы использовать этот аппарат с параметром "HDMI Управление", для которого задано значение "Выкл", подключите гнездо выхода звука телевизора к гнезду TV (цифровое оптическое) аппарата через оптический кабель.	15
Звук от телевизора, управляемого по HDMI, настроен для вывода через встроенные динамики телевизора.	Используйте настройки HDMI для вывода звука через любое устройство, кроме встроенных динамиков телевизора.	-	
Звук отсутствует или слишком тихий звук от одного канала.	Выходной уровень канала приглушен.	Увеличьте выходной уровень канала.	24, 50
	Неправильно указано положение прослушивания.	Укажите положение прослушивания в соответствии с положением установки аппарата.	19
	Аудиосигналы от источника воспроизводятся в стереофоническом режиме.	Переключите на воспроизведение окружающего звука.	23
Непостоянные эффекты окружающего звучания.	При подключении данного аппарата к устройству воспроизведения и телевизору через цифровой интерфейс параметры вывода для устройства воспроизведения и телевизора не будут действовать.	Обратитесь к руководству пользователя, поставляемому с устройством, и уточните параметры.	-
	Устройство воспроизведения задано для постоянного вывода с двух каналов (PCM и т. д.).	Измените настройки вывода аудио для устройства воспроизведения.	-
	Неправильно указано положение прослушивания.	Укажите положение прослушивания в соответствии с положением установки аппарата.	19
	На пути звукового луча нет стены.	Установите на пути звукового луча отражающий экран.	68
Не поступает звук из сабвуфера.	Низкий уровень громкости сабвуфера.	Увеличьте громкость сабвуфера с помощью кнопки SUBWOOFER +.	22
Низкий уровень громкости низких (басовых) частот сабвуфера.	Низкий уровень громкости сабвуфера.	Увеличьте громкость сабвуфера с помощью кнопки SUBWOOFER +.	22
	Звук от входного источника воспроизводится с ограниченной поддержкой низких частот.	Воспроизведите звук от входного источника с улучшенной поддержкой низких частот, чтобы проверить, будет ли громкость по-прежнему низкой.	-

Неисправность	Вероятная причина	Метод устранения	См. стр.
Изображение не отображается на экране телевизора.	Ненадежно подключен кабель HDMI.	Правильно подключите кабель HDMI.	15, 16
На экране телевизора отображается сообщение "Этот материал не может быть просмотрен на экране Вашего ТВ. Пожалуйста, подключите телевизор, который соответствует HDCP2.2 к HDMI OUT данного аппарата.", и входной сигнал не воспроизводится.	Гнездо HDMI IN на телевизоре, которое подключено к гнезду HDMI OUT (ARC) на аппарате, не совместимо с HDCP 2.2.	Подключите аппарат к гнезду HDMI IN на телевизоре, которое совместимо с HDCP 2.2.	15
Не отображается экран меню данного аппарата.	Переключение входа телевизора установлено неверно.	В качестве входного источника телевизора выберите данное изделие.	18
Цифровое или высокочастотное оборудование создает помехи.	Аппарат установлен слишком близко к цифровому или высокочастотному оборудованию.	Установите это оборудование на достаточном расстоянии от аппарата.	–
Функция "HDMI Управление" работает неправильно.	Для параметра "HDMI Управление" установлено значение "Выкл".	Установите для параметра "HDMI Управление" значение "Вкл".	51
	Функция "HDMI Управление" отключена в телевизоре.	Для проверки настроек обратитесь к руководству пользователя, поставляемому с телевизором.	–
	Количество подключенных устройств HDMI превышает предельное значение.	Отключите часть устройств HDMI.	–
Функция управления задержкой звука не эффективна, даже если для параметра "Задержка Звучания" задано значение "Авто."	Телевизор не поддерживает функцию автоматической регулировки задержки звука.	Измените задержку звука вручную с помощью параметра "Задержка Звучания".	50

Bluetooth

Неисправность	Вероятная причина	Метод устранения	См. стр.
Не удалось выполнить сопряжение аппарата с устройством Bluetooth.			
Прием/передача	Для параметра "Bluetooth" установлено значение "Выкл".	Задайте для него значение "Вкл".	57
	Устройство не поддерживает профиль A2DP.	Выполните сопряжение аппарата с устройством, которое поддерживает профиль A2DP.	71
	Аппарат и устройство расположены слишком далеко друг от друга.	Разместите устройство Bluetooth на расстоянии менее 10 м от аппарата и выполните сопряжение устройства с аппаратом.	27, 29
	Рядом имеется устройство, генерирующее сигналы на частоте 2,4 ГГц (например, микроволновая печь, точка доступа к беспроводной локальной сети и т.д.).	Отодвиньте аппарат дальше от устройства, излучающего радиосигналы.	–
	Подключено другое устройство Bluetooth.	Завершите текущий сеанс подключения Bluetooth и выполните сопряжение с новым устройством.	28
Прием	Bluetooth не выбран в качестве входного источника.	Выберите Bluetooth в качестве входного источника.	22
	Для адаптера Bluetooth или другого устройства, для которого выполняется сопряжение с аппаратом, назначен пароль, отличный от "0000".	Используйте адаптер Bluetooth или другое устройство с паролем "0000".	27
Передача	Для параметра "Передача" установлено значение "Выкл".	Задайте для него значение "Вкл".	57

Неисправность	Вероятная причина	Метод устранения	См. стр.
Не удалось установить подключение Bluetooth.			
Прием/передача	Для параметра "Bluetooth" установлено значение "Выкл".	Задайте для него значение "Вкл".	57
	Подключено другое устройство <i>Bluetooth</i> .	Аппарат не может устанавливать одновременно несколько подключений <i>Bluetooth</i> . Завершите текущий сеанс подключения <i>Bluetooth</i> и установите подключение к нужному устройству.	28
	С данным аппаратом сопряжено более 20 устройств, и данные о самом раннем сопряжении удалены.	Повторите сопряжение. Аппарат может быть сопряжен с 20 устройствами <i>Bluetooth</i> для приема и передачи звука. Если с аппаратом успешно сопряжено новое устройство после того, как 20 других устройств уже были сопряжены, связь с устройством с самой ранней датой подключения разрывается, чтобы создать место для нового устройства.	27
Передача	Предпринята попытка установить подключение во время воспроизведения с помощью AirPlay.	Завершите воспроизведение AirPlay и повторите попытку подключения.	30
Во время воспроизведения звук не поступает или прерывается.			
Прием/передача	Сеанс подключения устройства <i>Bluetooth</i> к аппарату завершен.	Установите подключение <i>Bluetooth</i> повторно.	28
	Аппарат и устройство расположены слишком далеко друг от друга.	Расположите устройство <i>Bluetooth</i> и аппарат так, чтобы их разделяло менее 10 м.	27, 29
	Рядом имеется устройство, генерирующее сигналы на частоте 2,4 ГГц (например, микроволновая печь, точка доступа к беспроводной локальной сети и т.д.).	Отодвиньте аппарат дальше от устройства, излучающего радиосигналы.	-
	Функция <i>Bluetooth</i> устройства выключена.	Включите функцию <i>Bluetooth</i> устройства.	-
	На устройстве установлена минимальная громкость.	Увеличьте уровень громкости на устройстве.	-
Прием	В устройстве не настроена передача аудиосигнала <i>Bluetooth</i> на аппарат.	Убедитесь, что функция <i>Bluetooth</i> устройства настроена правильно.	-
	Воспроизведение на устройстве не выполняется.	Начните воспроизведение на устройстве.	-
Передача	Передаваемый звук не воспроизводится.	Воспроизводить звук следует от устройства, выбранного кнопкой выбора входа.	30

Пульт ДУ

Неисправность	Вероятная причина	Метод устранения	См. стр.
Пульт ДУ не работает и (или) работает неправильно.	Неправильное расстояние или угол.	Пульт ДУ работает при максимальном расстоянии 6 м и угле отклонения от оси передней панели не более 30 градусов.	4
	Прямое попадание солнечных лучей или освещения (от инверторной флуоресцентной лампы и т.д.) на сенсор ДУ аппарата.	Измените место расположения аппарата.	-
	Слабое напряжение батареек.	Замените все батарейки.	4
Не удается управлять телевизором с помощью функции "ПДУ ТВ Повторитель".	Функция "ПДУ ТВ Повторитель" отключена.	Включение функции "ПДУ ТВ Повторитель".	58
	Пульт ДУ не использует инфракрасные сигналы (этот аппарат может не поддерживать некоторые инфракрасные пульты ДУ).	Не удастся использовать функцию "ПДУ ТВ Повторитель". Переместите аппарат так, чтобы он не заслонял датчик пульта ДУ на телевизоре, и используйте пульт ДУ телевизора для управления данным телевизором.	-
	Аппарат и телевизор расположены слишком близко или слишком далеко друг от друга.	Отодвиньте аппарат от телевизора на расстояние более 5 см.	12
	Кабель питания аппарата не подключен.	Подключите кабель питания.	17
	Между аппаратом и телевизором находится какой-то объект, например кабель питания.	Удалите препятствие.	-

Сеть

Неисправность	Вероятная причина	Метод устранения	См. стр.
Не работает функция сети.	Неправильно получены параметры сети (IP-адрес).	Включите на маршрутизаторе функции сервера DHCP и в меню Настройки на аппарате для параметра "DHCP" установите значение "Вкл". Если хотите настроить параметры сети вручную, убедитесь, что используемый IP-адрес не используется другими сетевыми устройствами в вашей сети.	55
При выбранной конфигурации "Беспроводное" отображается сообщение "Не найдено"; не удается подключиться к беспроводному маршрутизатору (точке доступа).	На беспроводном маршрутизаторе включен фильтр MAC-адресов.	Подключение не может быть установлено, если на беспроводном маршрутизаторе включен фильтр MAC-адресов. Проверьте настройки беспроводного маршрутизатора (точки доступа) и попробуйте использовать другой метод подключения.	31, 32
При выбранной конфигурации "Беспроводное" с использованием функции WPS ("Кнопка WPS" и "PIN-код") и "Поиск точки доступа" отображается сообщение "Не найдено"; не удается подключиться к беспроводному маршрутизатору (точке доступа).	Беспроводной маршрутизатор (точка доступа) не передает свой код SSID.	Если в беспроводном маршрутизаторе (точке доступа) отключена передача его кода SSID, установить беспроводное подключение нельзя. Проверьте настройки беспроводного маршрутизатора (точки доступа) и попробуйте использовать другой метод подключения.	34, 35, 39
При выбранной конфигурации "Беспроводное" с использованием функции WPS ("Кнопка WPS" и "PIN-код") отображается сообщение "Не найдено"; не удается подключиться к беспроводному маршрутизатору (точке доступа).	В беспроводном маршрутизаторе (точке доступа) используется WEP-шифрование.	С использованием функции WPS подключение не может быть установлено. Попробуйте использовать другой метод подключения.	34, 39
Воспроизведение неожиданно останавливается и файлы воспроизводятся с прерываниями.	Некоторые из содержащихся в папке файлов невозможно воспроизвести через данный аппарат.	Удалите или переместите из папки файлы (включая видео и скрытые файлы), которые невозможно воспроизвести через аппарат.	–
Аппарат не обнаруживает ПК.	Неверная настройка совместного использования носителей.	Настройте параметры совместного использования и выберите данный аппарат в качестве устройства, которому предоставляется доступ для совместного использования музыкального контента.	42
	Некоторые программы защиты данных, установленные на ПК, блокируют доступ аппарата к ПК.	Проверьте настройки программ защиты данных, установленных на ПК.	–
	Аппарат и ПК не находятся в одной сети.	Проверьте сетевые подключения и настройки маршрутизатора, чтобы аппарат и ПК были подключены к одной сети.	–
	В аппарате включен фильтр MAC-адресов.	Отключите фильтр MAC-адресов в разделе "Фильтр MAC-адреса" в меню установок или укажите MAC-адрес своего ПК, чтобы ему был предоставлен доступ к аппарату.	55
Находящиеся на ПК файлы невозможно просмотреть или воспроизвести.	Файлы не поддерживаются этим аппаратом или медиа-сервером.	Используйте формат файлов, поддерживаемый аппаратом и медиа-сервером.	42

Неисправность	Вероятная причина	Метод устранения	См. стр.
Не воспроизводится интернет-радио.	Выбранная интернет-радиостанция в данный момент недоступна.	Возможно, возникли сетевые проблемы на радиостанции, либо вещание было прекращено. Попробуйте включить эту станцию позже или выберите другую станцию.	–
	Выбранная интернет-радиостанция в данный момент вещает тишину.	Некоторые интернет-радиостанции вещают тишину в течение определенных периодов в течение дня. Попробуйте включить эту станцию позже или выберите другую станцию.	–
	Доступ к сети ограничен настройками брандмауэров сетевых устройств (например, настройками маршрутизатора).	Проверьте настройки брандмауэров сетевых устройств. Воспроизведение интернет-радио возможно только в том случае, если данные проходят через порт, назначенный каждой радиостанцией. Номер порта изменяется в зависимости от радиостанции.	–
Специальные приложения для мобильного устройства не обнаруживают аппарат.	В аппарате включен фильтр MAC-адресов.	Отключите фильтр MAC-адресов в разделе "Фильтр MAC-адреса" в меню установок или укажите MAC-адрес своего мобильного устройства, чтобы ему был предоставлен доступ к аппарату.	55
	Аппарат и мобильное устройство не находятся в одной сети.	Проверьте сетевые подключения и настройки маршрутизатора, чтобы аппарат и мобильное устройство были подключены к одной сети.	–
Не удается выполнить обновление встроенного ПО через сеть (Обновление по сети).	Это может быть невозможно в зависимости от условий сети.	Повторите обновление встроенного ПО через сеть (Обновление по сети) или используйте флэш-накопитель USB.	59
iPod не распознает аппарат при использовании AirPlay.	Аппарат и iPod или мобильное устройство подключены с разными SSID к одной точке доступа.	Подключите их с одним SSID.	–
Приложение, установленное на мобильном устройстве, не распознает аппарат.			
Аппарат не может подключиться к Интернету через беспроводной маршрутизатор (точку доступа).	Беспроводной маршрутизатор (точка доступа) выключен.	Включите беспроводной маршрутизатор (точку доступа).	–
	Аппарат и беспроводной маршрутизатор (точка доступа) расположены слишком далеко друг от друга.	Установите аппарат и беспроводной маршрутизатор (точку доступа) ближе друг к другу.	–
	Между аппаратом и беспроводным маршрутизатором (точкой доступа) имеется препятствие.	Переместите аппарат и беспроводной маршрутизатор (точку доступа) туда, где между ними нет никаких препятствий.	–
Беспроводная сеть не найдена.	Рядом имеется устройство, генерирующее сигналы на частоте 2,4 ГГц (например, микроволновая печь, точка доступа к беспроводной локальной сети и т.д.).	Отодвиньте аппарат дальше от устройства, излучающего радиосигналы.	–
	Доступ к сети ограничен настройками брандмауэра беспроводного маршрутизатора (точки доступа).	Проверьте настройку брандмауэра на беспроводном маршрутизаторе (точке доступа).	–

Усиление эффекта окружающего звучания

Для получения эффекта окружающего звучания звуковые лучи, испускаемые аппаратом, отражаются от стен. Звуковые лучи могут не отражаться в направлении слушателя, если на их пути расположена мебель или комната имеет неправильную форму. В этом случае звук не будет сбалансирован.



Рис. 1. Идеальные условия



Рис. 2. Звуковой луч правого канала окружающего звука не отражается, так как на его пути отсутствует стена.

Звук, выводимый через правый канал окружающего звука, тише звука, выводимого через левый канал, или источник звука, выводимого через правый канал, выдвинут вперед относительно его правильного расположения.

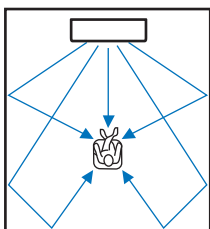
Если звуковые лучи не отражаются в сторону слушателя (рис. 2), можно скорректировать их путь, установив дополнительный отражающий экран YRB-100.

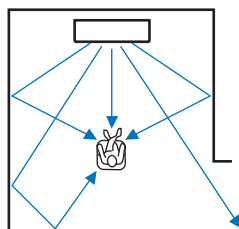

Рис. 3. С отражающим экраном Звуковые лучи будут отражаться правильно и создадут нужный эффект окружающего звучания.



- В некоторых странах и регионах экран YRB-100 может не поставляться.

Установка YRB-100

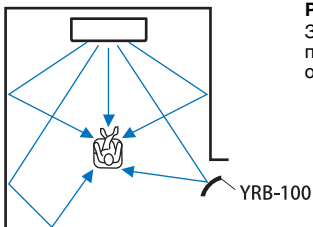
Аппарат испускает звуковые лучи согласно настройкам “Положение” (стр. 19), как показано на следующих иллюстрациях.

Установите YRB-100 на пути звукового луча.

● показывает рекомендуемое положение установки.

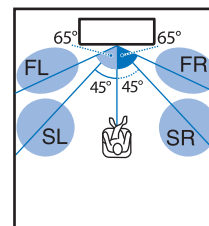

Положение: центр

FL: фронтальный левый динамик
FR: фронтальный правый динамик
SL: левый динамик окружающего звучания
SR: правый динамик окружающего звучания

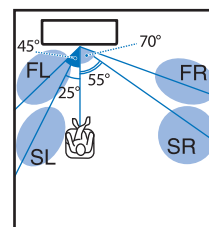

Положение: слева

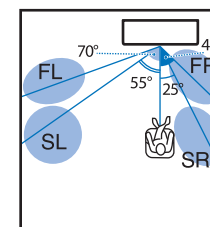

Положение: справа

- После установки отражающего звукового экрана обратитесь за сведениями о регулировке высоты и угла к инструкции по эксплуатации YRB-100. При регулировке экрана (стр. 50) рекомендуется воспроизвести тестовые сигналы из раздела “Уровень Каналов” меню установок.
- Установив экран вблизи положения прослушивания, можно достичь высокого качества окружающего звучания.

Примечание

- Этот аппарат не имеет функции автоматической регулировки углов звуковых лучей. Регулировать углы звуковых лучей нет необходимости, хотя данная процедура описана в инструкции по эксплуатации.

Основные сведения об окружающем звучании

Что такое окружающее звучание?

Эффект окружающего звучания позволяет слушателю ощутить, что звук окружает его со всех сторон, как это бывает в концертных залах и кинотеатрах. Для этого аудиоторию окружают множеством динамиков, из которых звук распространяется равномерно во всех направлениях. Технология "объемного звука" погружает слушателя в звуковые волны, так как динамики помещаются не только перед слушателем, но и за ним и по бокам, создавая полный эффект присутствия.

Чтобы добиться большей точности направления звуковых лучей и качества воспроизведения, звуковой поток необходимо разбить на отдельные аудиоканалы для вывода с разных динамиков. Системы окружающего звучания для обычного домашнего использования (5.1-канальные акустические системы) создают окружающий эффект с помощью пяти динамиков и сабвуфера, как показано ниже:



Как описано выше, вывод звука из нескольких динамиков может усилить эффект присутствия. Однако при попытке установить такую систему в гостиной могут возникнуть трудности. Чтобы обеспечить эффект реалистичного объемного звучания, к которому стремятся слушатели, с помощью небольшого центрального устройства и сабвуфера, в изделии используется технология "цифрового звукового проектора".

Что такое цифровой звуковой проектор?

Цифровой звуковой проектор по отдельности управляет каждым из компактных динамиков, установленных в несколько рядов. При этом оптимизированные аудиосигналы, выводимые с каждого из динамиков, синтезируются для получения требуемой формы сфокусированных звуковых лучей.

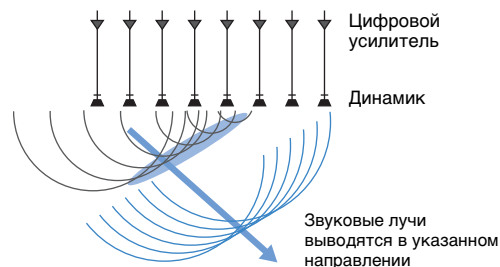

Когда сфокусированные звуковые лучи встречаются на своем пути твердую стену, они отражаются от нее. Цифровой звуковой проектор выводит звуковые лучи по пяти каналам — фронтальному (левому и правому), центральному и тыловому (левому и правому) — в результате чего лучи отражаются от стен так, чтобы звук был правильно направлен относительно слушателя. Используемая технология позволяет добиться качественного окружающего звучания и не требует установки динамиков перед слушателем и позади него.

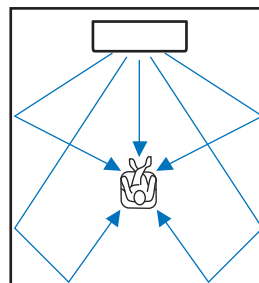

Аудиотехнологии Yamaha

В данном изделии применяется множество дополнительных функций, основанных на передовых технологиях Yamaha.

Compressed Music Enhancer

Эта технология позволяет расширить диапазоны высоких и низких частот и улучшить качество звучания. Это особенно актуально для цифровых форматов сжатого аудио, воспроизводимых на цифровых аудиопроигрывателях и компьютерах, например для формата MP3. Благодаря технологии Music Enhancer сжатая аудиозапись звучит гораздо динамичнее.

В этом аппарате технология Compressed Music Enhancer автоматически активируется при поступлении на вход звукового сигнала от устройства *Bluetooth*.

CINEMA DSP

Эта технология делает возможным точное цифровое воспроизведение существующих акустических пространств знаменитых концертных залов и кинотеатров. Для этого используются эксклюзивные программы управления звуковым полем Yamaha, построенные с учетом характеристик различных звуковых полей и управляющие амплитудой, глубиной и громкостью звука.

Clear Voice

Эта технология обеспечивает четкое воспроизведение речи (диалоги, дикторский текст за кадром и т. п.) при сохранении высокого качества звукового сопровождения (музыка, звуковые эффекты и так далее). Это улучшает акустические характеристики речевых звуков и повышает воспринимаемый уровень громкости.

Сведения об аудио/видеосигнале

Частота дискретизации и битовая глубина

Эти значения описывают объем информации, который используется для преобразования аналоговых сигналов в цифровые. Они могут записываться, например, так: 48 кГц/24 бит.

- **Частота дискретизации**

Частота дискретизации определяет число выборок в секунду (конечных наборов дискретных значений, описывающих аналоговый сигнал). Чем выше частота дискретизации, тем шире диапазон воспроизводимых частот.

- **Битовая глубина**

Этот параметр определяет амплитуду звуковых колебаний при преобразовании аналоговых сигналов в конечные значения. Чем выше битовая глубина, тем глубже будет воспроизводимый звук.

Deep Color

Эта видеотехнология поддерживается стандартом HDMI. Сигналы RGB и YCbCr обрабатываются с разрядной глубиной 10, 12 или 16 бит на цвет, в то время как в традиционных форматах на цвет выделяется только 8 бит. Таким образом расширяется спектр отображаемых цветов. Общая гамма включает в себя более миллиарда цветов, традиционные форматы поддерживают миллион или меньше. Расширение спектра цветов делает возможным более точное воспроизведение цветов и деталей темных фрагментов изображений.

Dolby Digital

Это сжатый формат для 5.1-канального звука. Формат разработан компанией Dolby Laboratories и широко используется для записи DVD-дисков.

Dolby Pro Logic II

Эта технология служит для преобразования 2-канального аудиосигнала в 5-канальный.

DTS Digital Surround

Это формат сжатия аудиоданных для 5.1-канального воспроизведения, разработанный компанией DTS. Он часто используется на DVD-дисках.

FLAC

FLAC представляет собой формат файлов для сжатия аудиоданных без потерь. Формат FLAC имеет более низкую степень сжатия по сравнению с форматами, создающими потери, однако обеспечивает более высокое качество звука.

HDMI

Цифровой аудио- и видеоинтерфейс High-Definition Multimedia Interface (HDMI) является отраслевым стандартом во всем мире. Он позволяет передавать по единому кабелю цифровые аудио- и видеосигналы. Он также совместим со стандартом High-bandwidth Digital Content Protection (HDCP). Дополнительные сведения можно прочесть на веб-сайте <http://www.hdmi.org>.

MP3

Один из форматов сжатия цифрового звука, используемый стандартом MPEG. Благодаря психоакустическим технологиям этот метод обеспечивает высокую степень сжатия. Считается, что он позволяет сжимать данные в соотношении приблизительно 1/10, одновременно сохраняя качество звука на определенном уровне.

MPEG-4 AAC

Аудиостандарт MPEG-4. Он используется в мобильных телефонах, портативных аудиопроигрывателях и при потоковой передаче через Интернет, поскольку обеспечивает высокую степень сжатия данных, одновременно сохраняя лучшее качество звука, чем MP3.

Pulse Code Modulation (PCM)

Эта технология дает возможность записывать и передавать в цифровом формате аналоговые сигналы, а также преобразовывать аналоговые сигналы в цифровые. Технология является базовой для всех цифровых систем работы с аудиосигналами и широко используется на дисках CD и Blu-ray, а также на других типах носителей. Соответствующий формат передачи аудиосигналов без сжатия называется Linear PCM.

WAV

Стандартный формат аудиофайлов Windows, определяющий метод записи цифровых данных, полученных путем преобразования аудиосигналов. По умолчанию используется метод PCM (без сжатия), но можно также использовать и другие методы сжатия.

WMA (Windows Media Audio)

Это один из форматов сжатия цифрового звука, разработанный корпорацией Microsoft. Благодаря психоакустическим технологиям этот метод обеспечивает высокую степень сжатия. Считается, что он позволяет сжимать данные в соотношении приблизительно 1/20, одновременно сохраняя качество звука на определенном уровне.

x.v.Color

Так обозначается цифровое пространство, поддерживаемое стандартом HDMI. Международный стандарт для видеосигналов x.v.Color позволяет передать широкий спектр цветов, недоступный при использовании стандарта sRGB. При расширении цветового пространства по-прежнему сохраняется совместимость со стандартом sRGB, однако цвета на экране становятся более яркими и естественными.

Сведения о сети

SSID

SSID (Service Set Identifier) — это имя, которое определяет определенную беспроводную точку доступа локальной сети.

Wi-Fi

Wi-Fi — это технология, которая позволяет электронному устройству обмениваться данными или подключаться к Интернету по беспроводной связи посредством радиоволн. Преимуществом Wi-Fi является отсутствие в беспроводном подключении сложности подключений с помощью сетевых кабелей. Маркироваться товарным знаком "Wi-Fi Certified" могут только продукты, которые прошли проверку на функциональную совместимость со стандартами Wi-Fi Alliance.

WPS

WPS (Wi-Fi Protected Setup) — это стандарт, разработанный Wi-Fi Alliance, который позволяет легко организовать беспроводную домашнюю сеть.

Технические характеристики

Элемент		Технические характеристики
Усилитель	Максимальная выходная мощность	Динамики акустического массива: 2,5 Вт x 8
		Сабвуфер: 30 Вт x 2
Динамики акустического массива	Тип	Акустическая подвеска
	Головка динамика	Полный диапазон 2,8 см., коническая, с магнитным экранированием x 8
	Частотная характеристика	от 500 Гц до 22 кГц
	Полное сопротивление	4 Ω
Сабвуфер	Тип	Фазоинвертор
	Головка динамика	8,5 см., коническая, без магнитного экранирования x 2
	Частотная характеристика	от 50 Гц до 500 Гц
	Полное сопротивление	6 Ω
Декодер	Поддерживаемый звуковой сигнал (ТВ, BD/DVD)	PCM (5.1 кан.), Dolby Digital, DTS Digital Surround
Входные гнезда	HDMI	1 (HDMI IN)
	Цифровое (оптическое)	1 (TV)
	Аналоговое (RCA/стерео)	1 (ANALOG)
Выходные гнезда	HDMI	1 (HDMI OUT (ARC))
	Аналоговое (RCA/моно)	1 (SUBWOOFER OUT)
Другие гнезда	NETWORK	1 (100BASE-T, 10BASE-T)
	UPDATE ONLY	1
Сеть		Совместимо с DLNA вер. 1.5 Поддержка AirPlay Интернет-радио
Беспроводная ЛВС (Wi-Fi)	Стандарты беспроводной ЛВС	IEEE802.11b/g/n
	Полоса радиочастот	2,4 ГГц
	WPS (Wi-Fi Protected Setup)	Метод кнопки, метод PIN-кода
	Тип безопасности	WEP, WPA2-PSK (AES), Смешанный режим

Прямое подключение мобильных устройств		Wireless Direct
Bluetooth	Версия Bluetooth	Вер. 2.1 +EDR
	Поддерживаемые протоколы	A2DP, AVRCP
	Поддерживаемые кодеки	Прием: SBC, MPEG-4 AAC Передача: SBC
	Беспроводной вывод	Bluetooth, класс 2
	Максимальное расстояние связи	10 м (без препятствий)
	Поддерживаемый метод защиты контента	SCMS-T (прием)
Общие	Питание	Модели для США и Канады: 120 В, 60 Гц перем. тока Модель для Китая: 220 В, 50 Гц перем. тока Модель для Тайваня: 110–120 В, 50/60 Гц перем. тока Другие модели: 220–240 В, 50/60 Гц перем. тока
	Потребляемая мощность	25 Вт
	Потребляемая мощность в режиме ожидания	<ul style="list-style-type: none"> • HDMI Управление Выкл, Режим ожидания сети Выкл 0,4 Вт • HDMI Управление Вкл, Режим ожидания сети Выкл 1,5 Вт • HDMI Управление Выкл, Режим ожидания сети Вкл (Проводное/Wi-Fi/Прямое беспроводное/Bluetooth) 1,9/1,8/2,0/1,9 Вт • HDMI Управление Вкл, Режим ожидания сети Вкл 3,0 Вт
	Размеры (Ш x В x Г)	С антенной: 1000 x 134 x 152 мм Без антенны: 1000 x 65 x 130 мм
	Вес	4,7 кг

Технические характеристики могут изменяться без уведомления.

Доступная информация о сигналах

Совместимость сигналов HDMI

Аудиосигналы, которые может принимать аппарат

Типы аудиосигналов	Форматы аудиосигналов	Совместимые носители
2-кан. линейный PCM	2-кан., 32–192 кГц, 16/20/24 бит	Компакт-диск, диск DVD-Video, диск DVD-Audio и т.д.
Многокан. линейный PCM	6-кан., 32–192 кГц, 16/20/24 бит	Диски DVD-Audio, Blu-ray, HD DVD и т.д.
Битовый поток	Dolby Digital, DTS	Диск DVD-Video и т.д.



- Изучите инструкции по эксплуатации, поставляемые в комплекте с устройством, которое является источником входа, и правильно настройте устройство.
- При воспроизведении диска DVD-Audio CPPM с защитой от копирования видео- и аудиосигналы могут не воспроизводиться в зависимости от типа проигрывателя дисков DVD.
- Аппарат несовместим с устройствами HDMI и DVI, которые не поддерживают интерфейс HDCP. Чтобы проверить, поддерживает ли устройство HDMI или DVI стандарт HDCP, изучите инструкции по эксплуатации, поставляемые в комплекте с устройством.
- Для декодирования аудиосигналов bitstream на данном аппарате настройте источник ввода таким образом, чтобы аудиосигналы bitstream выводились напрямую с устройства (без декодирования сигналов bitstream на устройстве). Для получения дополнительной информации см. прилагаемые руководства по эксплуатации.

Воспроизводимые видеосигналы

Видеосигналы, поддерживаемые аппаратом, перечислены ниже.

- Deep Color
- x.v.Color
- Видеосигнал 3D

Ниже перечислены разрешения, которые поддерживает данный аппарат.

- VGA
- 480i/60 Гц
- 480p/60 Гц
- 576i/50 Гц
- 576p/50 Гц
- 720p/60 Гц, 50 Гц
- 1080i/60 Гц, 50 Гц
- 1080p/60 Гц, 50 Гц, 30 Гц, 25 Гц, 24 Гц
- 4K/60 Гц, 50 Гц, 30 Гц, 25 Гц, 24 Гц



- Разрешение передаваемого видеосигнала зависит от характеристик телевизора, подключенного к этому аппарату.

Цифровой аудиосигнал (оптический)

Типы аудиосигналов	Форматы аудиосигналов	Совместимые носители
2-кан. линейный PCM	2-кан., 32–96 кГц, 16/20/24 бит	Компакт-диск, диск DVD-Video, диск DVD-Audio и т.д.
Битовый поток	Dolby Digital, DTS	Диск DVD-Video и т.д.



Логотип “CINEMA DSP” и “Cinema DSP” являются зарегистрированными товарными знаками компании Yamaha Corporation.



Произведено по лицензии Dolby Laboratories.

Dolby, Pro Logic и символ с двойным “D” являются товарными знаками компании Dolby Laboratories.



О патентах DTS см. на <http://patents.dts.com>. Изготовлено по лицензии DTS Licensing Limited.

DTS, Символ и вместе DTS и Символ являются зарегистрированными товарными знаками, а логотип DTS Digital Surround является товарным знаком компании DTS, Inc.

© DTS, Inc. Все права защищены.



“HDMI”, логотип HDMI и “High-Definition Multimedia Interface” являются товарными знаками или зарегистрированными товарными знаками HDMI Licensing LLC.

x.v.Color

“x.v.Color” является товарным знаком компании Sony Corporation.



Текстовый знак и логотипы *Bluetooth*® являются зарегистрированными товарными знаками компании *Bluetooth* SIG, Inc. и должны использоваться согласно лицензии Yamaha Corporation.

Bluetooth

Bluetooth является технологией беспроводной связи, использующей полосу частот 2,4 ГГц, которая может использоваться без лицензии.

Управление подключениями *Bluetooth*

- Частота 2,4 ГГц, используемая совместимыми с *Bluetooth* устройствами, поддерживается многими видами оборудования. Хотя устройства *Bluetooth* поддерживают технологию подавления воздействия других компонентов, которые работают на той же радиочастоте, воздействие подобных компонентов может снизить скорость обмена данными, сократить допустимое расстояние или помешать обмену данными.
- Скорость передачи сигнала и расстояние, на котором передача возможна, зависят от расстояния между соответствующими устройствами, наличия препятствий, условий передачи и приема радиоволн, а также от типа оборудования.
- Компания Yamaha не гарантирует возможность подключения аппарата к любому устройству *Bluetooth*.

iTunes, AirPlay, iPad, iPhone, iPod и iPod touch являются товарными знаками компании Apple Inc., зарегистрированными в США и других странах.



MusicCast является товарным знаком или зарегистрированным товарным знаком Yamaha Corporation.



DLNA™ и DLNA CERTIFIED™ являются товарными знаками или зарегистрированными товарными знаками Digital Living Network Alliance. Все права защищены.

Несанкционированное использование строго запрещено.

Windows™

Windows является товарным знаком Microsoft Corporation в США и других странах.

Internet Explorer, Windows Media Audio и Windows Media Player являются зарегистрированными товарными знаками или товарными знаками Microsoft Corporation в США и других странах.

Android™

Android является товарным знаком Google Inc.



Логотип Wi-Fi CERTIFIED является знаком сертификации Wi-Fi Alliance.

Логотип Wi-Fi Protected Setup Identifier Mark является знаком сертификации Wi-Fi Alliance.

Wi-Fi, Wi-Fi Alliance, Wi-Fi CERTIFIED, Wi-Fi Protected Setup, WPA и WPA2 являются товарными знаками или зарегистрированными товарными знаками Wi-Fi Alliance.

“Blu-ray Disc™”, “Blu-ray™” и соответствующие логотипы являются товарными знаками ассоциации Blu-ray Disc Association.

Пояснения относительно GPL

В некоторых компонентах этого продукта используется программное обеспечение с открытым кодом GPL/LGPL. Вы имеете право получать, дублировать, изменять и распространять только этот открытый код. Для получения информации о программном обеспечении с открытым кодом GPL/LGPL, о его получении и о лицензии GPL/LGPL посетите веб-сайт Yamaha Corporation (<http://download.yamaha.com/sourcecodes/musiccast/>).

Пакет протоколов *Bluetooth* (Blue SDK)

Авторское право OpenSynergy GmbH, 1999-2014

Все права защищены. Все неопубликованные права защищены.

Алфавитный указатель

Цифры

2-канальное воспроизведение 23
5.1-канальный звук 69

A

AirPlay 45
Audio Return Channel (ARC) 15

B

Bluetooth 26
Bluetooth (передача звука) 29
Bluetooth (прием звука) 27

C

CINEMA DSP 23

D

Deep Color 70
DHCP 31, 55
DLNA 42
Dolby Digital 70
Dolby Pro Logic II 70
DTS Digital Surround 70

H

HDCP версии 2.2 15
HDMI 70
HDMI Аудио Выход 51
HDMI Управление 20, 51

I

IP-адрес 54, 55

M

MAC-адрес 54
MP3 70
MPEG-4 AAC 70

P

PIN-код WPS 39

S

SSID 34, 36, 54, 70

T

TV 18, 20, 22

V

vTuner 43
vTuner ID 54

W

Wi-Fi 70
Wireless Direct 40
WPS 70

X

x.v.Color 70

A

Авто режим ожидания 52
Антенна 9, 13
Аудиовход 51

Б

Безопасность 54
Беспроводная сеть 32
Битовая глубина 70

В

Версия встроенного ПО 53
Видео 3D 15
Видео 4K 15

Г

Громкость 22
Громкость каждого канала 24, 50
Громкость сабвуфера 22, 24

Д

Динамический диапазон 50

З

Задержка между выходом видео и звука 50

И

Импульсно-кодовая модуляция
(Pulse Code Modulation, PCM) 70
Имя сети 56
Индикаторы 7, 8
Инициализация 61
Интернет-радио 43
Информация (звук/видео/встроенное ПО) 53
Информация о входном аудиосигнале 53
Информация о входном видеосигнале 53
Информация об аудиосигнале 24

К

Кабель HDMI 15, 16
Кабель питания 9, 17
Ключ безопасности 38, 40

М

Маска подсети 31, 54
Меню Настройки 48
Метод шифрования 34, 37, 39, 40
Музыка с iPod (AirPlay) 45
Музыка с iTunes (AirPlay) 45
Музыка с мобильного устройства 47

Н

Настройка вручную
(беспроводное подключение) 37
Настройка совместного использования
носителей 42

О

Обновление встроенного ПО 56, 59
Отображение меню 18
Отражающий экран 68

П

ПДУ ТВ Повторитель 58
Передача настроек Wi-Fi (устройство iOS) 18, 33
Поиск точки доступа 35
Положение установки аппарата 19
Приложение HOME THEATER CONTROLLER
(WLAN) 6
Приложение MusicCAST CONTROLLER 6
Проводные сетевые подключения 17, 31
Программы для обеспечения безопасности 31
Пульт ДУ 4, 10

Р

Режим ожидания сети 56
Режим окружающего звучания 23

С

Сведения о сети 54
Сенсор дистанционного управления 7
Сервер DNS (P) 54, 55
Сервер DNS (S) 54, 55
Сопряжение 27, 29
Стерефонический режим воспроизведения 23

Т

Тестовые звуки 50
Технология Compressed Music Enhancer 69

У

Уровень каналов 50
Установка (крепление аппарата на стене) 14

Ф

Фильтр MAC-адресов 31, 55
Формат файла (компьютеры/NAS) 42
Функция *Bluetooth* (вкл./выкл.) 57

Ч

Частота дискретизации 70

Ш

Шлюз по умолчанию 54, 55

Э

Эффект окружающего звучания 19

Я

Язык (экранное меню) 19
Язык Экранного Меню 52
Яркость индикаторов 52

YAMAHA CORPORATION

© 2015 Yamaha Corporation YH260C0/RU