

В данном руководстве описана стандартная процедура сборки электронных ударных установок DTX522K и DTX542K. Сборка установок и подключение проводов осуществляются, как показано ниже. После выполнения всех описанных шагов вы сможете включить барабанный модуль и начать играть.

### Пример стандартной сборки

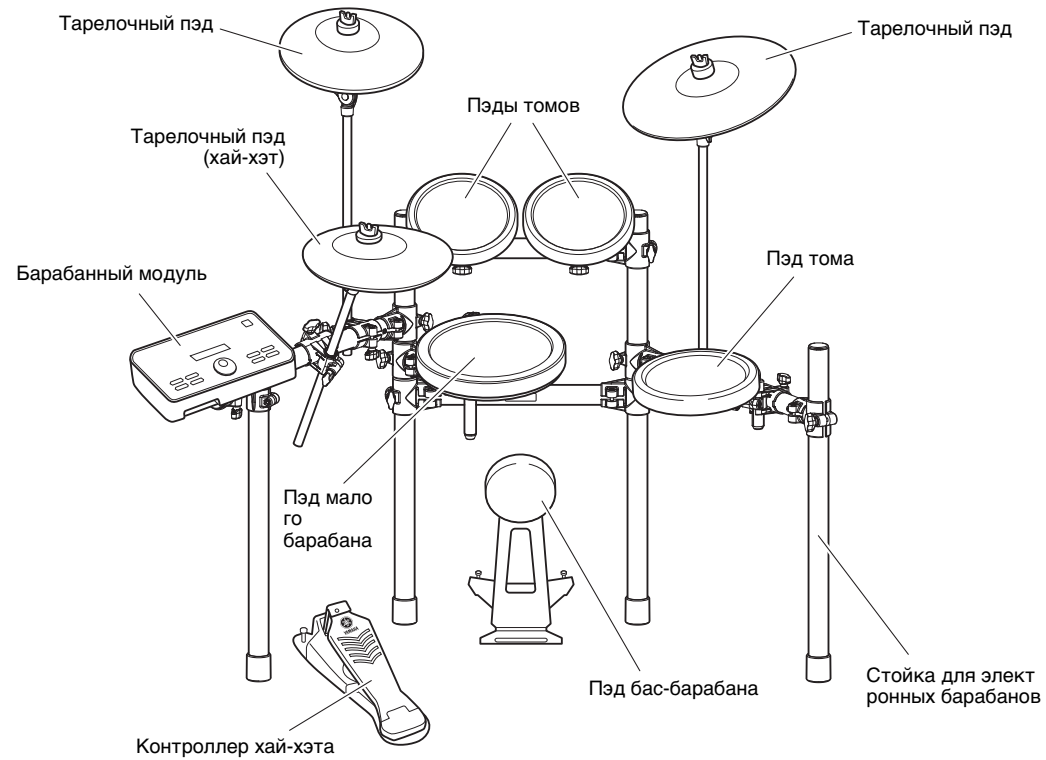

### ВАЖНО

В данном руководстве описана процедура установки пэдов электронных барабанов и барабанного модуля на уже собранную стойку для электронных барабанов RS502. Перед выполнением описанных ниже шагов соберите стойку RS502 в соответствии с инструкциями, изложенными во входившем в комплект поставки руководстве пользователя.

### УВЕДОМЛЕНИЕ

Перед началом сборки постелите на пол коврик для ударных (продается отдельно). При отсутствии коврика вы можете разложить на полу картон от упаковки для предохранения пола от царапин. Это особенно важно при работе с контроллером хай-хэта HH65 и пэдом бас-барабана KP65.

### Меры безопасности Внимательно прочтите, прежде чем приступить к сборке и эксплуатации.

Описанные далее меры безопасности направлены на обеспечение безопасной эксплуатации электронной ударной установки без риска получения травм или повреждения имущества. В целях определения серьезности и непосредственной угрозы риска получения травмы или причинения вреда имуществу, связанного с неправильным обращением, меры безопасности подразделяются на две категории: ПРЕДУПРЕЖДЕНИЕ и ВНИМАНИЕ. Инструкции, представленные в разделе мер безопасности, имеют чрезвычайно важное значение для обеспечения безопасности и должны неукоснительно соблюдаться.

- \* После прочтения данного руководства по сборке храните его в удобном месте для дальнейшего использования.
- \* Обязательно ознакомьтесь с руководствами по сборке и/или использованию, поставляемыми с пэдами и стойкой.

<b>ПРЕДУПРЕЖДЕНИЕ</b>	Несоблюдение указанных далее мер безопасности может привести к серьезной травме или даже гибели пользователя.
• Дети младшего возраста должны использовать данную электронную ударную установку под надзором взрослых с целью недопущения возникновения опасности получения травмы.	
• Держатели тарелок и пэдов томов имеют острые концы. Во избежание травмы следует обращаться с этими компонентами с особой осторожностью.	
• Ограничители против скольжения на пэдах бас-барабанов и педалях имеют острые края. Во избежание травмы следует обращаться с этими компонентами с особой осторожностью.	
• При сборке электронной ударной установки крепко затягивайте гайки и другие крепежные детали. Кроме того, откручивать гайки нужно медленно и осторожно. Несоблюдение этой меры предосторожности может привести к падению пэдов или опрокидыванию стойки, что в свою очередь может стать причиной травмы.	
• Не осуществляйте процесс сборки электронной ударной установки на наклонной, нестабильной или какой-либо иной небезопасной поверхности. При несоблюдении мер предосторожности установка может опрокинуться или развалиться, что может привести к травме.	
• При сборке электронной ударной установки проследите, чтобы кабели и провода были надежно подключены и не представляли опасности. Если кто-либо споткнется о кабель, установка может опрокинуться и причинить травму.	
• Ни при каких обстоятельствах не следует разбирать или изменять конструкцию данной электронной ударной установки. Нарушение данной меры предосторожности может привести к травме пользователя или поломке установки.	
• Не садитесь и не вставайте на стойку. Это может привести к падению или получению травмы, а также к поломке изделия.	

<b>ВНИМАНИЕ</b>	Несоблюдение указанных далее мер безопасности может привести к серьезной травме или даже гибели пользователя.
• При регулировке фиксаторов берегите пальцы. Пальцы могут оказаться зажаты и сломаны при несоблюдении осторожности во время этой операции.	
• Не касайтесь кромок держателей, кронштейнов, винтов и других подобных деталей. При неосторожном обращении с этими компонентами можно поранить пальцы об острые края.	
• Не помещайте руки или ноги под пэд бас-барабана или ножную педаль. Это может привести к травме.	
• Не устанавливайте акустические барабаны на стойку для электронной ударной установки. Это может вызвать поломку фиксаторов и падение ударных инструментов, в результате чего можно получить травму.	

### УВЕДОМЛЕНИЕ Меры безопасности при использовании

- При подключении и отключении кабелей держитесь за штекер, а не за сам кабель. Не кладите на кабели тяжелые предметы и следите за тем, чтобы кабели не соприкасались с острыми краями каких-либо предметов. Несоблюдение данной меры предосторожности может привести к разрыву или отсоединению кабеля.
- Не взбирайтесь на электронную ударную установку и не кладите на нее тяжелые предметы. Нарушение данной меры предосторожности может привести к поломке установки.
- Не используйте и не храните электронную ударную установку в условиях высоких температур (под прямыми солнечными лучами, рядом с источниками тепла, в закрытом автомобиле и т. д.) или повышенной влажности (в ванной комнате или на улице в сырую погоду). Несоблюдение данных мер предосторожности может привести к деформации, обесцвечиванию, повреждению или поломке установки.
- Не используйте для очистки электронной ударной установки органические растворители, разбавители для краски или спирт, так как эти вещества могут привести к деформации или обесцвечиванию. Вместо применения таких средств рекомендуется удалять грязь мягкой сухой тканью или протирать поверхности влажной, хорошо отжатой тканью. При сильном загрязнении электронной ударной установки следует удалить грязь хорошо отжатой тканью, смоченной нейтральным моющим средством. После этого необходимо удалить моющее средство смоченной в воде и хорошо отжатой тканью.

## 1 Откройте коробки и проверьте их содержимое.

Открыв упаковки с электронной ударной установкой, проверьте наличие всех указанных далее компонентов.

### Компоненты установок DTX522K и DTX542K

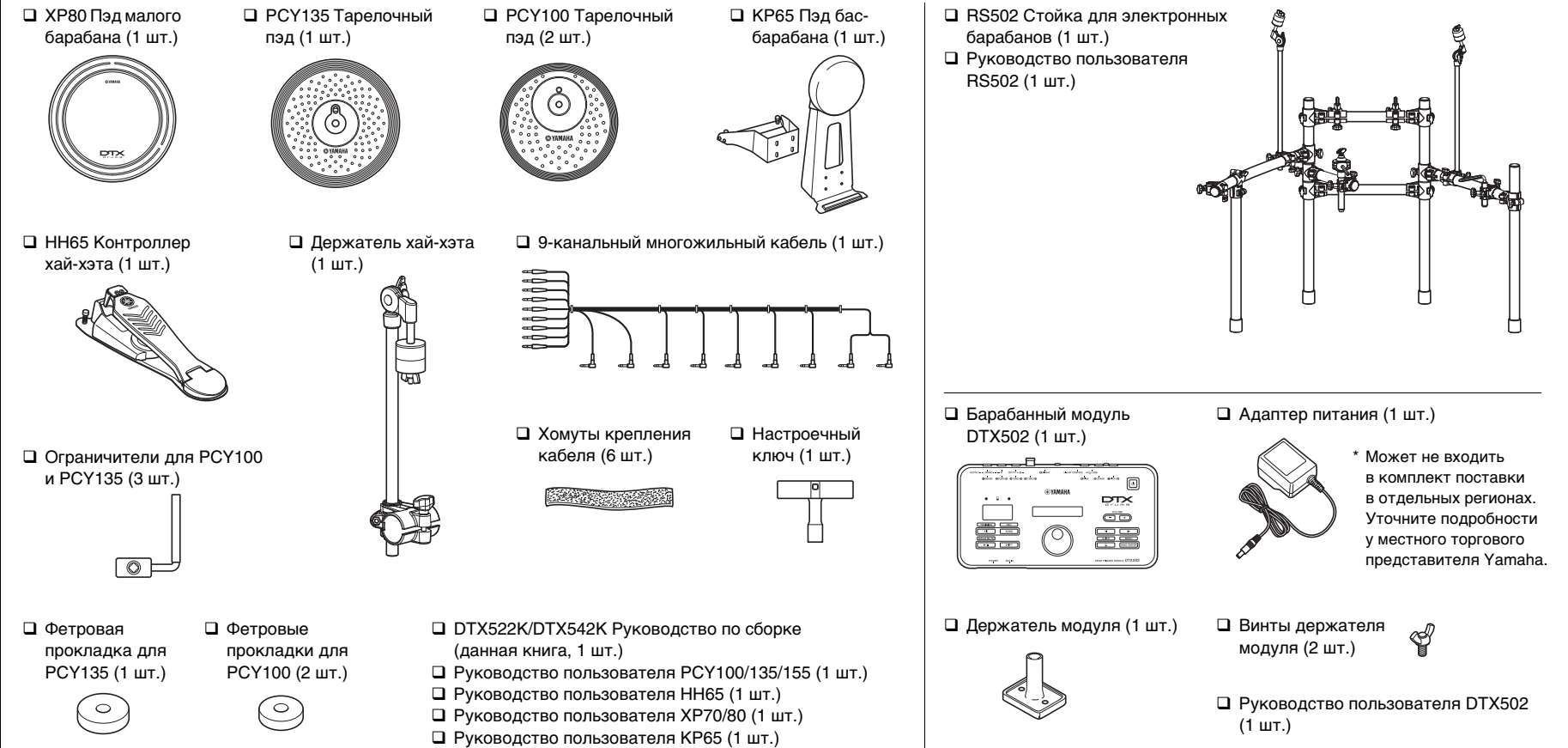

### Компоненты DTX522K

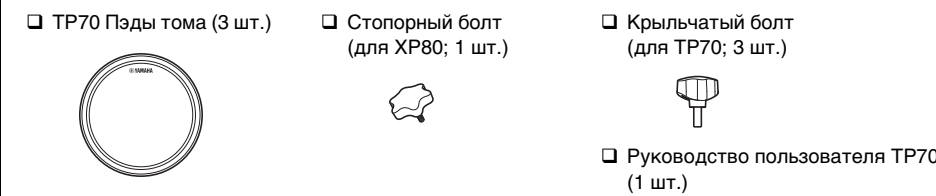

### Компоненты DTX542K

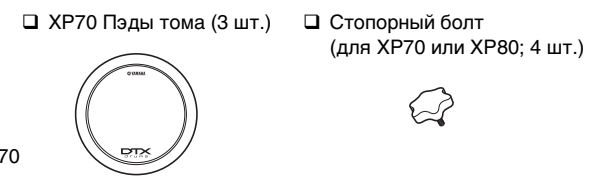

## 2 Соберите стойку для электронных барабанов RS502.

Инструкции по сборке стойки для электронных барабанов RS502 см. в прилагающемся к ней руководстве пользователя.

## 3 Установите держатель хай-хэта, пэды и барабанный модуль на стойку для электронных барабанов.

### Сборка держателя хай-хэта

1. Снимите зажим барабанного модуля **а** и левую ножку **б** с левой стороны стойки.

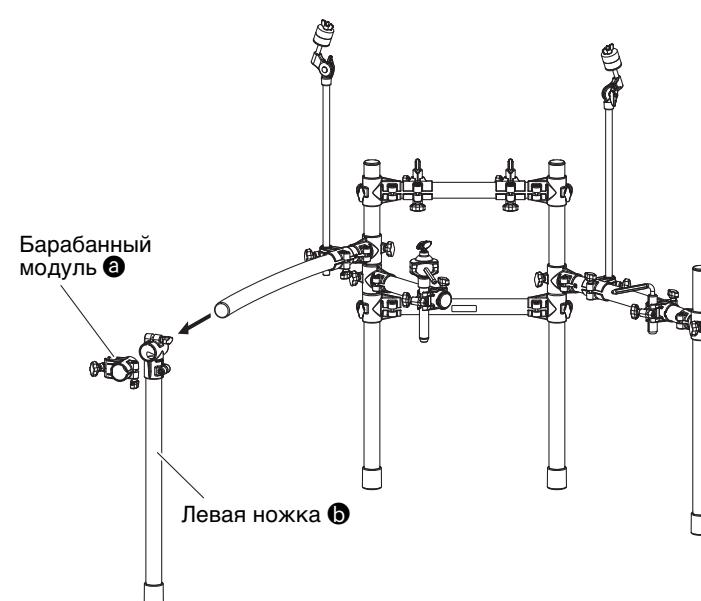

2. Установите зажим держателя хай-хэта в таком положении, как показано на рисунке. После этого снова установите левую ножку **б** и зажим барабанного модуля **а**.

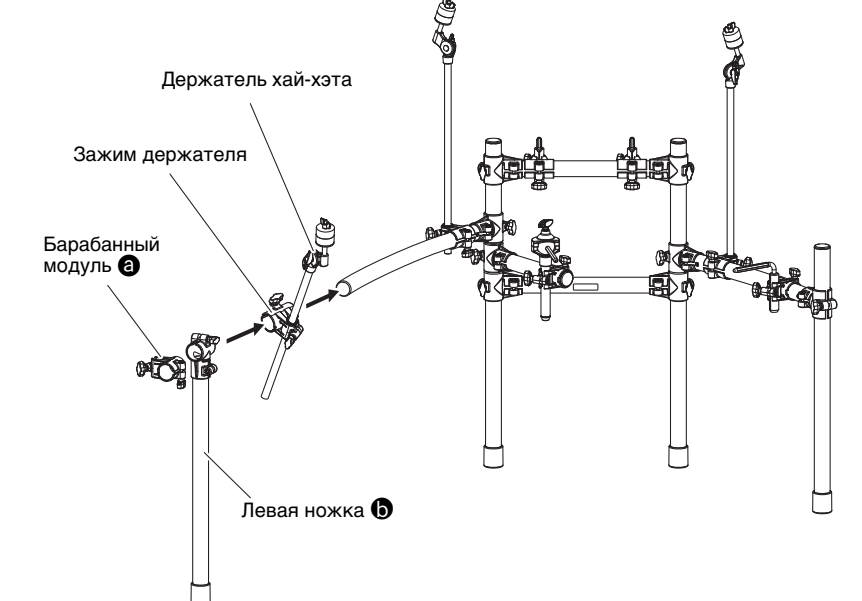

## Сборка пэдов малого барабана и томов

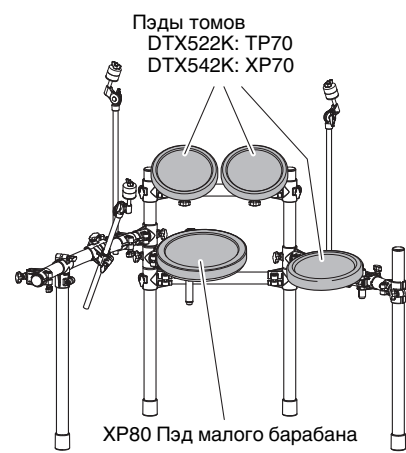

### Пэд малого барабана

1. Прикрепите стопорный болт к пэду малого барабана и временно затяните его на 5 или 6 оборотов.

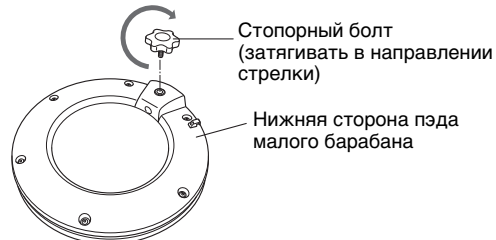

2. Вставьте пэд малого барабана в держатель малого барабана стойки. Убедитесь, что стержень держателя малого барабана полностью вставлен в крепежное отверстие, после чего затяните стопорный болт для фиксации пэда.

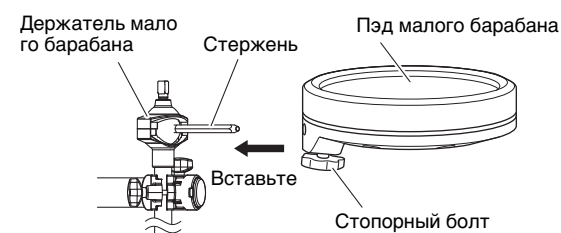

3. Ослабьте болты с А по D, как показано на рисунке, чтобы отрегулировать высоту и угол предназначенной для игры поверхности пэда. Достигнув нужного положения, крепко затяните болты, прежде чем переходить к следующему шагу.

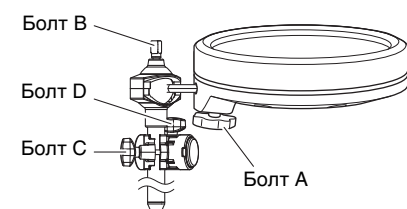

### Пэды томов

1. Как и для пэда малого барабана, прикрепите крыльчатый болт (DTX522K) или стопорный болт (DTX542K) к каждому из трех пэдов тома и временно затяните его на 5 или 6 оборотов.

2. Вставьте каждый пэд тома в один из держателей тома стойки. Убедитесь, что стержни держателей каждого тома полностью вставлены в крепежные отверстия, после чего затяните стопорные болты для фиксации пэдов.

●DTX522K ●DTX542K



3. Ослабьте болты с А по С, как показано на рисунке, чтобы отрегулировать высоту и угол предназначенной для игры поверхности каждого пэда тома. Достигнув нужного положения, крепко затяните болты, прежде чем переходить к следующему шагу.

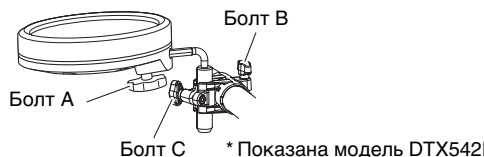

## Установка барабанного модуля, тарелочных пэдов и пэда хай-хэта

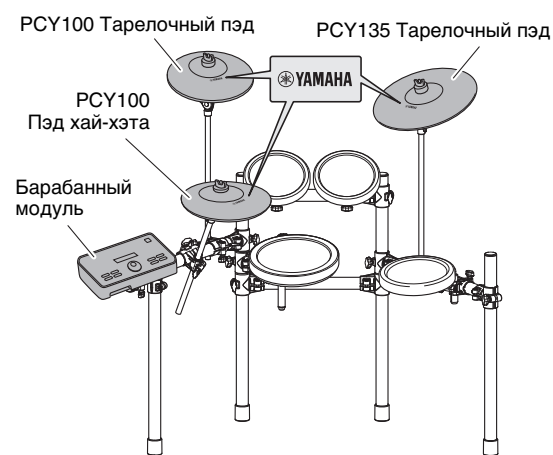

Встроенный сенсор тарелочного пэда находится рядом с логотипом Yamaha на верхней поверхности. Для обеспечения наилучшего исполнения располагайте пэд так, чтобы область вокруг логотипа была легко доступна для ударов. (См. рис. выше)

### Барабанный модуль

1. Закрепите держатель модуля на нижней стороне барабанного модуля с помощью винтов держателя модуля.

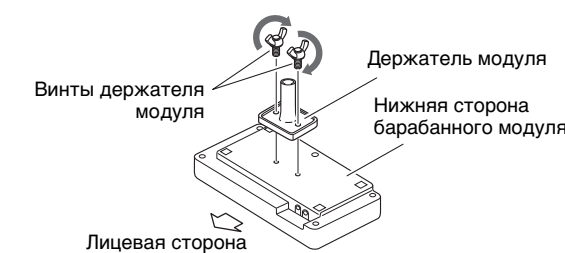

2. Вставьте держатель модуля в зажим держателя и затяните стопорный болт для фиксации в нужном положении.

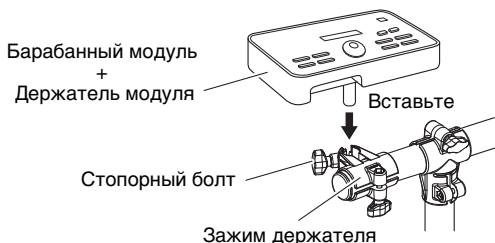

### Тарелочные пэды и пэд хай-хэта

1. Используя настроечный ключ, ослабьте болт с головкой под ключ на ограничителе.

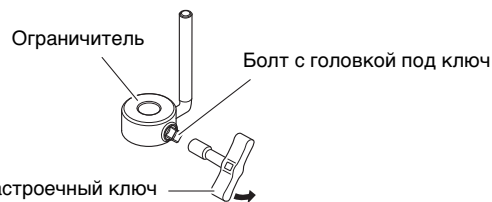

2. Снимите крыльчатую гайку, две фетровые прокладки и колпачок болта с держателя тарелки.

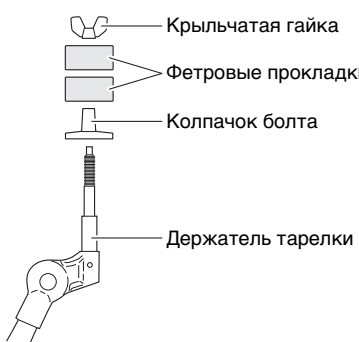

3. Установите ограничитель на держатель тарелки.

\* При недостаточном ослаблении болта с головкой под ключ на шаге 1 (см. выше) может оказаться невозможным перемещение ограничителя по стержню держателя тарелки. В этом случае максимально ослабьте болт с головкой под ключ, не снимая его.

4. Снова установите колпачок болта.

\* Поворачивайте колпачок болта, чтобы надежно закрепить его на участке с резьбой.

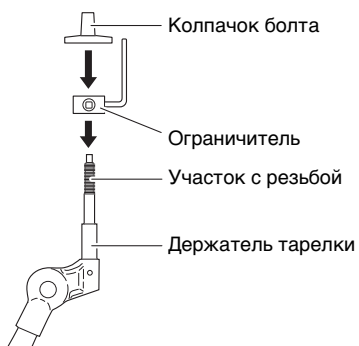

5. Полностью прижав ограничитель к нижней поверхности колпачка болта, как показано выше, затяните болт ограничителя с головкой под ключ с помощью настроечного ключа.

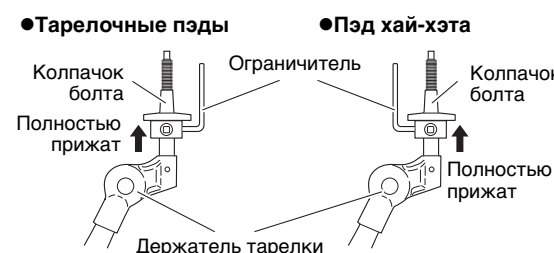

6. Установите одну из фетровых прокладок, снятых на шаге 2, на держатель тарелки.

7. Установите пэд на стойку тарелки. Опустите пэд в нужное положение, пропустив стержень держателя тарелки через центральное отверстие. В установленном положении штырек ограничителя должен находиться внутри меньшего отверстия пэда.

\* Если штырек ограничителя не находится внутри меньшего отверстия тарелки или хай-хэта, при игре пэд может вращаться, что приведет к отсоединению кабеля. По этой причине чрезвычайно важно обеспечить фиксацию ограничителя способом, описанным в шаге 5 (см. выше).

8. Установите фетровую прокладку хай-хэта или тарелочного пэда.

Вторая фетровая прокладка, снятая с держателя тарелки на шаге 2 (см. выше), не требуется для сборки.

9. Затяните крыльчатую гайку для фиксации пэда на держателе тарелки.

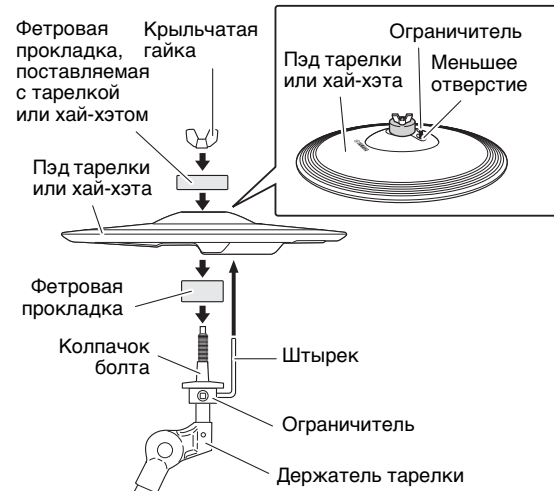

## Сборка пэда бас-барабана

1. Если коврик для ударных (продается отдельно) отсутствует, положите на пол лист картона для защиты пола от царапин.
2. Снимите четыре крыльчатых болта, пружинные шайбы и плоские шайбы с корпуса пэда бас-барабана и разместите каждый из комплектов поблизости в том порядке, в котором он был снят.
3. Прикрепите основание к корпусу, как показано на рисунке справа, затем зафиксируйте его в нужном положении с помощью крыльчатых болтов, пружинных шайб и плоских шайб, снятых при выполнении предыдущего шага.

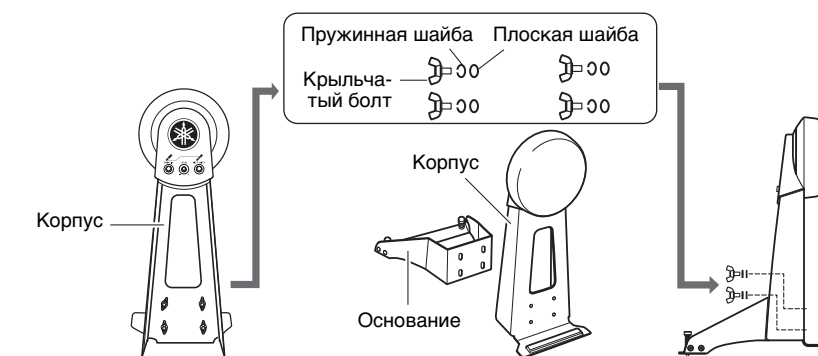

4. Установите контроллер хай-хэта и пэд бас-барабана, как показано в примере стандартной сборки на другой стороне листа.

**УВЕДОМЛЕНИЕ** Постелите на пол под контроллер хай-хэта и пэд бас-барабана коврик для ударных (продается отдельно). При отсутствии коврика вы можете разложить на полу картон от упаковки для предохранения пола от царапин.

5. Подключите пэды к барабанному модулю.

Подключите выход каждого пэда к соответствующему входу барабанного модуля.

1. Вставьте прямые штекеры 9-канального многожильного кабеля в входные гнезда (от [SNARE] до [HI-HAT] и [HI-HAT CONTROL]) на задней стороне барабанного модуля.
- При стандартной установке на наклейке каждого из штекеров многожильного кабеля указано название соответствующего пэда.

### Задняя панель барабанного модуля

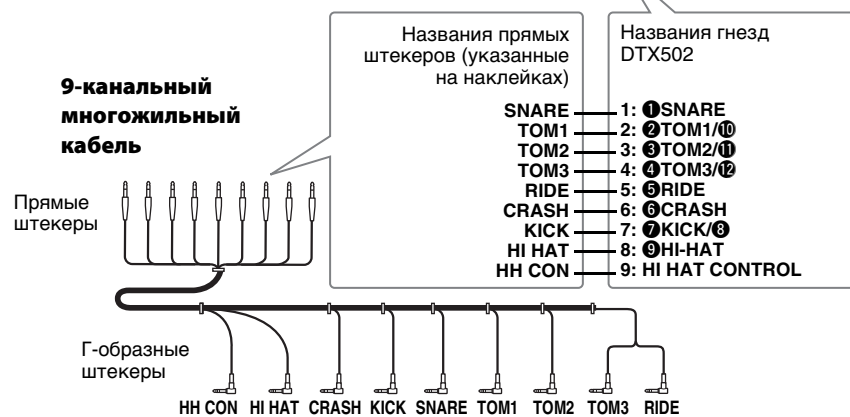
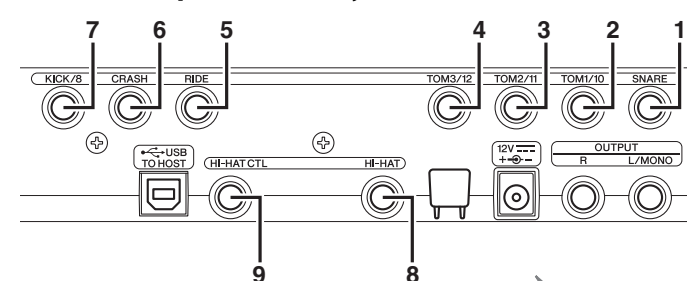

2. Вставьте Г-образные штекеры 9-канального многожильного кабеля в соответствующие пэды.

### Расположение гнезд пэдов

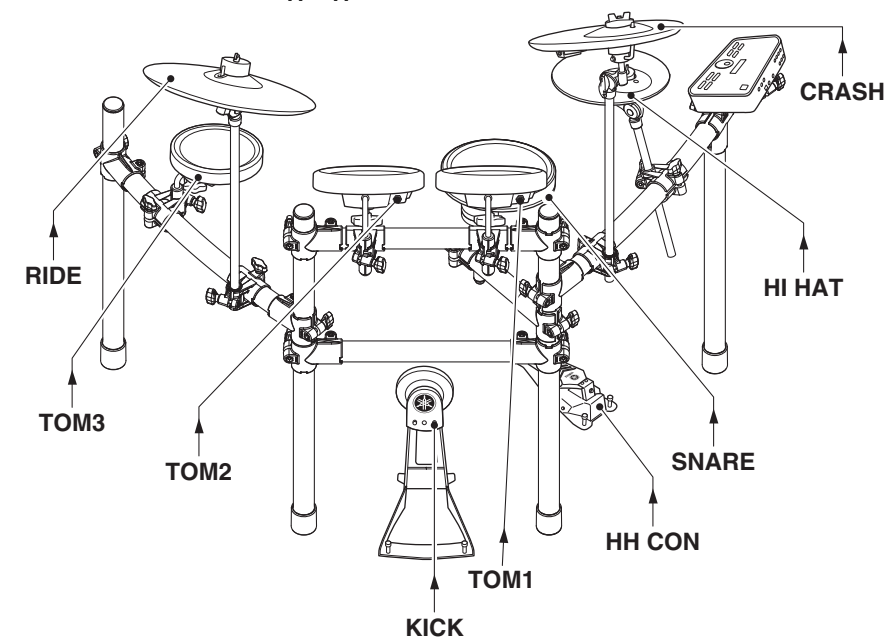

3. При подключении пэдов малого барабана и тома закрепите кабели в кабельных зажимах, чтобы предотвратить их отсоединение.

**УВЕДОМЛЕНИЕ** Чрезмерный перегиб может привести к повреждению кабелей пэдов. По этой причине не следует чрезмерно сгибать кабели, закрепляя их в зажимах.

6. Подключите адаптер переменного тока к барабанному модулю.

1. Убедитесь в том, что барабанный модуль выключен, и затем вставьте шнур адаптера переменного тока в 12V разъем. Закрепите кабель постоянного тока адаптера питания в кабельном зажиме.

### Задняя панель барабанного модуля

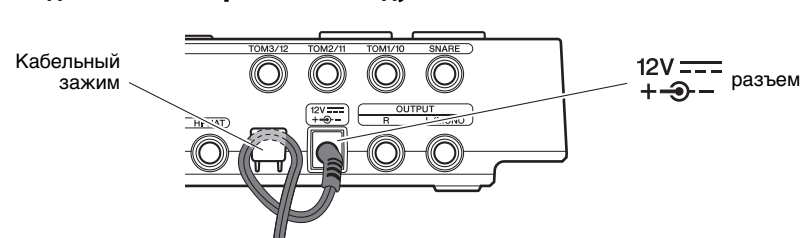

2. С помощью хомутов крепления кабелей прикрепите кабели к стойке в положениях, отмеченных кружками на рисунке справа.
3. Вставьте вилку кабеля переменного тока адаптера в розетку электросети.

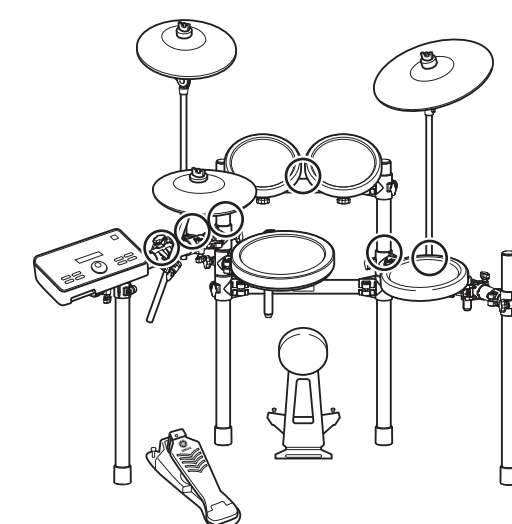

Ваша электронная ударная установка готова к работе. \* Информацию о последующих действиях, таких как включение/отключение барабанного модуля, игра на установке и др., см. в руководстве пользователя, поставляемом с барабанным модулем.