

Portable Grand
DGX-530 YPG-535

Руководство пользователя

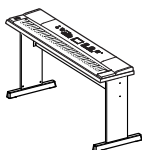

Сборка подставки для клавиатуры

Информацию о сборке подставки для клавиатуры см. на **стр. 10** данного руководства.

SPECIAL MESSAGE SECTION

This product utilizes batteries or an external power supply (adapter). DO NOT connect this product to any power supply or adapter other than one described in the manual, on the name plate, or specifically recommended by Yamaha.

WARNING: Do not place this product in a position where anyone could walk on, trip over, or roll anything over power or connecting cords of any kind. The use of an extension cord is not recommended! If you must use an extension cord, the minimum wire size for a 25' cord (or less) is 18 AWG. NOTE: The smaller the AWG number, the larger the current handling capacity. For longer extension cords, consult a local electrician.

This product should be used only with the components supplied or; a cart, rack, or stand that is recommended by Yamaha. If a cart, etc., is used, please observe all safety markings and instructions that accompany the accessory product.

SPECIFICATIONS SUBJECT TO CHANGE:

The information contained in this manual is believed to be correct at the time of printing. However, Yamaha reserves the right to change or modify any of the specifications without notice or obligation to update existing units.

This product, either alone or in combination with an amplifier and headphones or speaker/s, may be capable of producing sound levels that could cause permanent hearing loss. DO NOT operate for long periods of time at a high volume level or at a level that is uncomfortable. If you experience any hearing loss or ringing in the ears, you should consult an audiologist.

IMPORTANT: The louder the sound, the shorter the time period before damage occurs.

Some Yamaha products may have benches and / or accessory mounting fixtures that are either supplied with the product or as optional accessories. Some of these items are designed to be dealer assembled or installed. Please make sure that benches are stable and any optional fixtures (where applicable) are well secured BEFORE using. Benches supplied by Yamaha are designed for seating only. No other uses are recommended.

NOTICE:

Service charges incurred due to a lack of knowledge relating to how a function or effect works (when the unit is operating as designed) are not covered by the manufacturer's warranty, and are therefore the owners responsibility. Please study this manual carefully and consult your dealer before requesting service.

ENVIRONMENTAL ISSUES:

Yamaha strives to produce products that are both user safe and environmentally friendly. We sincerely believe that our products and the production methods used to produce them, meet these goals. In keeping with both the letter and the spirit of the law, we want you to be aware of the following:

Battery Notice:

This product MAY contain a small non-rechargeable battery which (if applicable) is soldered in place. The average life span of this type of battery is approximately five years. When replacement becomes necessary, contact a qualified service representative to perform the replacement.

This product may also use "household" type batteries. Some of these may be rechargeable. Make sure that the battery being charged is a rechargeable type and that the charger is intended for the battery being charged.

When installing batteries, do not mix batteries with new, or with batteries of a different type. Batteries MUST be installed correctly. Mismatches or incorrect installation may result in overheating and battery case rupture.

Warning:

Do not attempt to disassemble, or incinerate any battery. Keep all batteries away from children. Dispose of used batteries promptly and as regulated by the laws in your area. Note: Check with any retailer of household type batteries in your area for battery disposal information.

Disposal Notice:

Should this product become damaged beyond repair, or for some reason its useful life is considered to be at an end, please observe all local, state, and federal regulations that relate to the disposal of products that contain lead, batteries, plastics, etc. If your dealer is unable to assist you, please contact Yamaha directly.

NAME PLATE LOCATION:

The name plate is located on the bottom of the product. The model number, serial number, power requirements, etc., are located on this plate. You should record the model number, serial number, and the date of purchase in the spaces provided below and retain this manual as a permanent record of your purchase.

Model

Serial No.

Purchase Date

PLEASE KEEP THIS MANUAL

92-BP (bottom)

FCC INFORMATION (U.S.A.)

1. IMPORTANT NOTICE: DO NOT MODIFY THIS UNIT!

This product, when installed as indicated in the instructions contained in this manual, meets FCC requirements. Modifications not expressly approved by Yamaha may void your authority, granted by the FCC, to use the product.

2. IMPORTANT:

When connecting this product to accessories and/or another product use only high quality shielded cables. Cable/s supplied with this product MUST be used. Follow all installation instructions. Failure to follow instructions could void your FCC authorization to use this product in the USA.

3. NOTE:

This product has been tested and found to comply with the requirements listed in FCC Regulations, Part 15 for Class "B" digital devices. Compliance with these requirements provides a reasonable level of assurance that your use of this product in a residential environment will not result in harmful interference with other electronic devices. This equipment generates/uses radio frequencies and, if not installed and used according to the instructions found in the users manual, may cause interference harmful to the operation of other electronic devices. Compliance with FCC regulations does

not guarantee that interference will not occur in all installations. If this product is found to be the source of interference, which can be determined by turning the unit "OFF" and "ON", please try to eliminate the problem by using one of the following measures:

Relocate either this product or the device that is being affected by the interference.

Utilize power outlets that are on different branch (circuit breaker or fuse) circuits or install AC line filter/s.

In the case of radio or TV interference, relocate/reorient the antenna. If the antenna lead-in is 300 ohm ribbon lead, change the lead-in to co-axial type cable.

If these corrective measures do not produce satisfactory results, please contact the local retailer authorized to distribute this type of product. If you can not locate the appropriate retailer, please contact Yamaha Corporation of America, Electronic Service Division, 6600 Orangethorpe Ave, Buena Park, CA90620

The above statements apply ONLY to those products distributed by Yamaha Corporation of America or its subsidiaries.

* This applies only to products distributed by YAMAHA CORPORATION OF AMERICA.

(class B)

OBSERVERA!

Apparaten kopplas inte ur växelströmskällan (nätet) så länge som den är ansluten till vägguttaget, även om själva apparaten har stängts av.

ADVASEL: Netspændingen til dette apparat er IKKE afbrudt, så længe netledningen sidder i en stikkontakt, som er t endt — også selvom der er slukket på apparatets afbryder.

VAROITUS: Laitteen toisiopiiriin kytketty käyttökytkin ei irroita koko laitetta verkosta.

(standby)

IMPORTANT NOTICE FOR THE UNITED KINGDOM Connecting the Plug and Cord

IMPORTANT. The wires in this mains lead are coloured in accordance with the following code:

BLUE : NEUTRAL
BROWN : LIVE

As the colours of the wires in the mains lead of this apparatus may not correspond with the coloured markings identifying the terminals in your plug proceed as follows:

The wire which is coloured BLUE must be connected to the terminal which is marked with the letter N or coloured BLACK.

The wire which is coloured BROWN must be connected to the terminal which is marked with the letter L or coloured RED.

Making sure that neither core is connected to the earth terminal of the three pin plug.

• This applies only to products distributed by Yamaha Music U.K. Ltd.

(2 wires)

COMPLIANCE INFORMATION STATEMENT (DECLARATION OF CONFORMITY PROCEDURE)

Responsible Party : Yamaha Corporation of America

Address : 6600 Orangethorpe Ave., Buena Park, Calif.
90620

Telephone : 714-522-9011

Type of Equipment : Digital Keyboard

Model Name : DGX-530/YPG-535

This device complies with Part 15 of the FCC Rules.

Operation is subject to the following two conditions:

- 1) this device may not cause harmful interference, and
- 2) this device must accept any interference received including interference that may cause undesired operation.

See user manual instructions if interference to radio reception is suspected.

* This applies only to products distributed by YAMAHA CORPORATION OF AMERICA.

(FCC DoC)

ПРАВИЛА ТЕХНИКИ БЕЗОПАСНОСТИ

ВНИМАТЕЛЬНО ПРОЧИТАЙТЕ, ПРЕЖДЕ ЧЕМ ПРИСТУПАТЬ К ЭКСПЛУАТАЦИИ

* Храните это руководство в безопасном месте. Оно вам еще понадобится.



ПРЕДУПРЕЖДЕНИЕ

Во избежание серьезных травм и даже смерти от удара электрическим током, а также короткого замыкания, повреждения оборудования, пожара и других инцидентов всегда соблюдайте следующие меры безопасности:

Источник питания/адаптер переменного тока

- Используйте только напряжение, заданное для инструмента. Это напряжение указано на инструменте.
- Используйте только указанный адаптер (PA-5D или аналогичный, рекомендованный корпорацией Yamaha). Использование неправильного адаптера может привести к повреждению или перегреву инструмента.
- Периодически проверяйте вилку электроинструмента и удаляйте с нее грязь и пыль.
- Шнур адаптера переменного тока не должен находиться рядом с источниками тепла (нагревателями, радиаторами и др.). Не допускайте также чрезмерного сгибания и повреждения шнура, не ставьте на него тяжелые предметы и держите его в таком месте, где на него нельзя наступить, задеть ногой или что-нибудь по нему перекатить.

Не открывать

- Не открывайте инструмент и не пытайтесь разобрать или модифицировать его внутренние компоненты. В инструменте нет компонентов, которые должен обслуживать пользователь. При появлении неисправности немедленно прекратите эксплуатацию и обратитесь за помощью к квалифицированным специалистам центра технического обслуживания корпорации Yamaha.

Бережь от воды

- Берегите инструмент от дождя, не используйте его рядом с водой, в условиях сырости и повышенной влажности; не ставьте на него емкости с жидкостью, которая может разлиться и попасть внутрь. В случае попадания жидкости, например воды, в инструмент немедленно отключите питание и отсоедините кабель питания от электросети. Затем обратитесь за помощью к квалифицированным специалистам центра технического обслуживания корпорации Yamaha.
- Никогда не вставляйте и не вынимайте вилку электроинструмента мокрыми руками.

Бережь от огня

- Не ставьте на инструмент горящие предметы, например свечи. Горящий предмет может упасть и вызвать пожар.

Внештатные ситуации

- В случае износа и повреждения шнура или вилки адаптера переменного тока, а также при внезапном исчезновении звука во время эксплуатации, при появлении необычного запаха и дыма немедленно отключите электропитание, выньте вилку адаптера из розетки и обратитесь за помощью к специалистам центра технического обслуживания корпорации Yamaha.



ВНИМАНИЕ!

Во избежание нанесения серьезных травм себе и окружающим, а также повреждения инструмента и другого имущества, помимо прочих всегда соблюдайте следующие основные меры безопасности:

Источник питания/адаптер переменного тока

- При отключении кабеля от инструмента или от электросети беритесь за вилку, а не за кабель.
- Когда инструмент не используется, а также во время грозы отключайте адаптер переменного тока.
- Не подключайте инструмент к одной электрической розетке с другими устройствами (например, через тройник). Это может привести к снижению качества звука или перегреву розетки.

Место установки

- Во избежание деформации панели и повреждения внутренних компонентов берегите инструмент от чрезмерной пыли и сильной вибрации и не используйте его при очень высокой или низкой температуре (например, на солнце, рядом с нагревателем или в машине в дневное время).
- Не используйте инструмент в непосредственной близости от телевизора, радиоприемника, стереооборудования, мобильного телефона и других электроприборов. В противном случае в инструменте, телевизоре или радиоприемнике могут возникнуть помехи.

- Во избежание случайного падения инструмента не оставляйте его в неустойчивом положении.
- Перед перемещением инструмента отсоедините подключенный к нему адаптер и другие кабели.
- Перед настройкой изделия убедитесь, что используемая электророзетка легко доступна. В случае возникновения каких-либо неполадок немедленно выключите инструмент и отключите его от электросети. Даже если питание выключено, изделие продолжает потреблять электроэнергию в минимальном количестве. Если изделие не используется в течение длительного времени, отключите шнур питания от электросети.
- Используйте только подставку, предназначенную специально для инструмента. Для крепления стойки или подставки используйте только винты, поставляемые в комплекте. В противном случае возможно повреждение внутренних компонентов и падение инструмента.

Подключение

- Перед подключением инструмента к другим электронным компонентам отключите их питание. Перед включением или отключением электронных компонентов установите минимальный уровень громкости. Убедитесь также в том, что на всех компонентах установлен минимальный уровень громкости, а во время игры на инструменте постепенно увеличьте громкость до нужной.

Обслуживание

- Для чистки инструмента пользуйтесь мягкой сухой тканью. Никогда не используйте пятновыводители, растворители, жидкие очистители или чистящие салфетки с пропиткой.

Меры безопасности при эксплуатации

- Не помещайте пальцы или руки в отверстия на инструменте.
- Ни в коем случае не заталкивайте и не роняйте бумагу, металлические и прочие предметы в отверстия и зазоры на панели и клавиатуре. Если это случилось, немедленно выключите инструмент и выньте кабель питания из розетки. Затем обратитесь за помощью к специалистам центра технического обслуживания корпорации Yamaha.
- Не кладите на инструмент предметы из винила, пластмассы или резины: это может вызвать выцветание панели или клавиатуры.
- Не облокачивайтесь на инструмент, не ставьте на него тяжелые предметы и не прикладывайте слишком большой силы при использовании кнопками, выключателями и разъемами.
- Не следует долго работать с высоким или некомфортным уровнем громкости инструмента/устройства или наушников, так как это может привести к потере слуха. При ухудшении слуха или звоне в ушах обратитесь к врачу.

Корпорация Yamaha не несет ответственности за повреждения, вызванные неправильной эксплуатацией или модификацией инструмента, а также за потерянные или испорченные данные.

Всегда выключайте инструмент, если не используете его.

Даже в тех случаях, когда выключатель питания находится в положении «STANDBY», инструмент продолжает в минимальных количествах потреблять электроэнергию. Если инструмент не используется длительное время, отключите адаптер переменного тока от розетки.

Иллюстрации и снимки ЖК-дисплеев приведены в данном руководстве только в качестве примеров. В действительности все может выглядеть несколько иначе.

● Товарные знаки

- Растровые шрифты, используемые в данном инструменте, предоставлены корпорацией Ricoh Co., Ltd. и являются ее собственностью.
- Windows является товарным знаком корпорации Microsoft®, зарегистрированным в США и других странах.
- Названия фирм и продуктов, используемые в данном руководстве, являются товарными знаками или зарегистрированными товарными знаками соответствующих компаний.

Сохранение данных

Сохранение и резервное копирование данных

При отключении питания инструмента настройки панели и некоторые другие типы данных не сохраняются в памяти. Сохраняйте нужные данные в регистрационной памяти (стр. 87).

Сохраненные данные могут быть потеряны из-за неисправности или неправильной работы. Важные данные сохраняйте на USB-носитель или на внешнее устройство, например на компьютер. (стр. 95, 106)

Резервное копирование на USB-устройство хранения данных или внешний носитель

- Чтобы защитить данные от потери из-за повреждения носителя, рекомендуется сохранять наиболее важные данные на двух USB-устройствах хранения данных или внешних носителях.

Уведомление об авторских правах

Ниже указаны обладатели авторских и других прав на три (3) песни, встроенные в данную электронную клавиатуру:

Mona Lisa

from the Paramount Picture CAPTAIN CAREY, U.S.A.
Words and Music by Jay Livingston and Ray Evans
Copyright © 1949 (Renewed 1976) by Famous Music Corporation
International Copyright Secured All Rights Reserved

Composition Title : Against All Odds
Composer's Name : Collins 0007403
Copyright Owner's Name : EMI MUSIC PUBLISHING LTD
AND HIT & RUN MUSIC LTD

All Rights Reserved, Unauthorized copying, public performance and broadcasting are strictly prohibited.

Can't Help Falling In Love

from the Paramount Picture BLUE HAWAII
Words and Music by George David Weiss,
Hugo Peretti and Luigi Creatore
Copyright © 1961; Renewed 1989 Gladys Music (ASCAP)
Worldwide Rights for Gladys Music Administered by Cherry Lane
Music Publishing Company, Inc.
International Copyright Secured All Rights Reserved

Этот продукт включает компьютерные программы и содержимое, авторские права на которые принадлежат корпорации Yamaha или право на использование которых получено по лицензии от других фирм. К материалам, защищенным авторскими правами, относятся все без ограничения компьютерные программы, файлы стиля, файлы MIDI, данные WAVE и музыкальные звукозаписи. Любое несанкционированное использование таких программ и содержимого, выходящее за рамки личного пользования, запрещено соответствующими законами. Любое нарушение авторских прав преследуется по закону. НЕ СОЗДАВАЙТЕ, НЕ РАСПРОСТРАНЯЙТЕ И НЕ ИСПОЛЬЗУЙТЕ НЕЗАКОННЫЕ КОПИИ.

Копирование коммерческих музыкальных данных, включая MIDI-данные и/или аудиоданные, но не ограничиваясь ими, строго запрещается, за исключением использования в личных целях.

Логотипы на панели



GM System Level 1

«GM System Level 1» – это дополнение к MIDI-стандарту, благодаря которому любые GM-совместимые музыкальные данные могут быть точно воспроизведены любым GM-совместимым тон-генератором независимо от фирмы-изготовителя. Маркировка GM ставится на все программное обеспечение и оборудование, поддерживающее стандарт GM System Level.



XGlite

«XGlite» – это упрощенная версия формата высококачественных тон-генераторов XG корпорации Yamaha. Разумеется, с помощью тон-генератора XGlite можно воспроизвести любую песню в формате XG. Однако имейте в виду, что из-за сокращенного набора параметров управления и эффектов некоторые песни могут воспроизводиться не так, как оригинал.



XF

Формат XF корпорации Yamaha совершенствует стандарт SMF (Standard MIDI File) за счет увеличения функциональности и возможностей дальнейшего расширения. При воспроизведении файла в формате XF, содержащего текст, синтезатор может выводить на экран тексты песен.



STYLE FILE

Style File Format – это оригинальный формат файла стиля, разработанный корпорацией Yamaha, в котором используется уникальная система преобразования, позволяющая автоматически создавать высококачественный аккомпанемент на основе большого количества типов аккордов.



USB

USB – это сокращение от Universal Serial Bus (универсальная последовательная шина). Это последовательный интерфейс для связи компьютера с периферийными устройствами. Он позволяет осуществлять «горячую» замену периферийных устройств (без выключения питания компьютера).

***Поздравляем и благодарим за приобретение
Yamaha DGX-530/YPG-535 Portable Grand!***

***Перед использованием инструмента внимательно прочитайте это руководство,
чтобы в полной мере воспользоваться его преимуществами.***

***После прочтения руководства храните его в надежном и удобном месте,
чтобы можно было обращаться к нему в дальнейшем за более подробной
информацией об операциях или функциях.***

Дополнительные принадлежности

В комплект поставки DGX-530/YPG-535 входят следующие принадлежности (удостоверьтесь, что все они имеются в наличии).

- Пюпитр.
- Компакт-диск.
- Руководство пользователя (данная книга).
- Подставка для клавиатуры.
- Педальный переключатель.
- Блок питания переменного тока (РА-5D или равноценный, рекомендованный к применению корпорацией Yamaha).

* Может не входить в комплект поставки для вашего региона. Свяжитесь с региональным дилером Yamaha.



Специальные возможности инструмента DGX-530/YPG-535



Градации чувствительности клавиш

Как и на настоящем пианино, нижние клавиши нажимаются тяжелее, а верхние — легче. Для начинающих доступна высокая чувствительность цифровой клавиатуры.

■ Технология Performance assistant (Помощник музыканта) ▶ стр. 37

Играйте на клавиатуре инструмента одновременно с пением, и ваше исполнение всегда будет идеальным... даже если вы нажимаете неправильные клавиши! Все, что нужно делать, — это играть на клавиатуре или, например, на ее левой или правой части. Звучание будет профессиональным, пока вы соблюдаете ритм.

Если вы не можете играть обеими руками, можно продолжать играть мелодию, нажимая только одну клавишу.

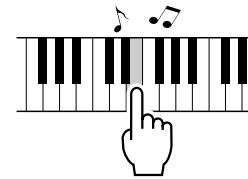

Играть на этом инструменте можно одним пальцем!

■ Воспроизведение разных инструментальных тембров ▶ стр. 17

С помощью DGX-530/YPG-535 можно выбрать тембр инструмента, звучащий во время игры на клавиатуре. Это может быть тембр скрипки, флейты, арфы или любой другой из множества различных тембров. Например, можно изменить настроение песни, написанной для фортепиано, используя для ее воспроизведения тембр скрипки. Откройте для себя мир музыкального разнообразия!



■ Игра в определенном стиле ▶ стр. 26

Хотите играть с полным аккомпанементом? Попробуйте стили автоаккомпанемента. Стили аккомпанемента позволяют создать полное оркестровое звучание со множеством стилей от вальса до 8-beat и евро-транса. Выберите стиль, подходящий для музыки, которую вы хотите сыграть, или для расширения своих музыкальных горизонтов поэкспериментируйте с новыми стилями.

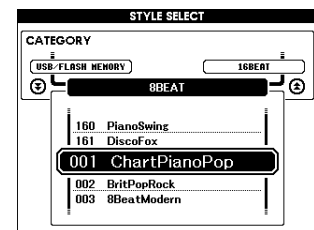

■ Простота использования с помощью экрана для отображения нот ▶ стр. 35

При воспроизведении песни на экране будет отображаться соответствующая партитура. Это хороший способ научиться читать музыку. Если песня содержит данные текста и аккордов*, текст и аккорды будут также отображаться на экране партитуры.

* Тексты и аккорды не будут отображаться на экране, если используемая в режиме партитуры песня не содержит соответствующих текстов и аккордов.

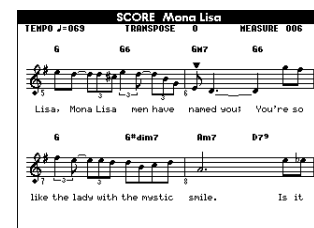

Содержание

Уведомление об авторских правах	6	Основные операции	64
Логотипы на панели	6	Основные операции	64
Дополнительные принадлежности	7	Экраны	66
Специальные возможности инструмента DGX-530/YPG-535	8	Элементы экрана MAIN	67
Настройка	10	Справочник	68
 Сборка подставки для клавиатуры	10	Игра с помощью различных эффектов	68
Требования к электропитанию	12	Добавление эффекта Harmony	68
Подключение наушников (разъем PHONES/OUTPUT)	12	Добавление эффекта реверберации	69
Подключение педали (гнездо SUSTAIN)	12	Добавление хора	70
Подключение к компьютеру (USB-порт)	13	Эффект Sustain	71
Включение питания	13	Pitch Bend (Изменение высоты звука)	71
Панель управления и разъемы	14	Полезные исполнительские функции	72
Передняя панель	14	Запуск кнопкой «Tap»	72
Задняя панель	15	Реакция на силу нажатия	72
Краткое руководство	16	Настройка в одно касание	73
Изменение языка	16	Выбор настроек эквалайзера для обеспечения наилучшего звучания	74
Воспроизведение разных инструментальных тембров	17	Элементы управления высотой звука	75
Выбор и воспроизведение тембра – режим MAIN (Основной)	17	Функции стиля (автоаккомпанемент)	76
Одновременная игра двумя тембрами – режим DUAL (Наложение тембров)	18	Части стиля (разделы)	76
Игра разными тембрами правой и левой рукой – SPLIT (Разделение тембров)	19	Установка параметра Split Point	79
Игра тембром Grand Piano	20	Воспроизведение стиля с аккордами, но без ритма (остановка аккомпанемента)	80
Звуковые эффекты	21	Настройка громкости стиля	80
Наборы ударных	21	Основы аккордов	81
Звуковые эффекты	21	Файл стиля	83
Метроном	22	Воспроизведение стилей с использованием всей клавиатуры	83
Запуск метронома	22	Поиск аккордов в словаре	84
Регулировка темпа метронома	22	Настройка песен	85
Настройка числа долей в такте и длины каждой доли	23	Громкость песни	85
Настройка громкости метронома	24	Функция A-B Repeat	85
Воспроизведение стилей	25	Приглушение отдельных частей песни	86
Выбор ритма стиля	25	Изменение тембра мелодии	86
Игра со стилем	26	Сохранение избранных настроек панели управления	87
Исполнение аккордов автоаккомпанемента	30	Сохранение настроек в регистрационной памяти	87
Использование песен	31	Загрузка данных из регистрационной памяти	88
Выбор и прослушивание песни	31	Функции	89
Перемотка песни вперед, назад и установка на паузу	32	Выбор и настройка функций	89
Изменение темпа песни	32	Использование флэш-памяти USB	92
Воспроизведение демонстрационной песни	33	Подключение флэш-памяти USB	92
Типы песен	34	Форматирование флэш-памяти USB	94
Отображение партитуры песни	35	Сохранение данных	95
Отображение текста	36	Преобразование песни пользователя в формат SMF и ее сохранение	96
Простейшая техника игры на фортепьяно	37	Загрузка файлов пользователя и файлов стилей	97
Тип CHORD — игра двумя руками	38	Удаление данных с устройства флэш-памяти USB	98
Тип CHORD/FREE — применение типа Chord только к левой стороне	40	Воспроизведение данных с устройства флэш-памяти USB	99
Тип MELODY — игра одним пальцем	42	Подключение	100
CHORD/MELODY — тип аккорда проигрывается левой рукой, а мелодия проигрывается правой рукой	44	Разъемы	100
Выбор песни для урока	48	Подключение персонального компьютера	101
Урок 1 — Waiting	49	Передача данных об исполнении на компьютер и прием с компьютера	102
Урок 2 — Your Tempo	52	Дистанционное управление MIDI-устройствами	103
Урок 3 — Minus One	53	Initial Send (Пересылка начальной конфигурации)	104
Повторение — мать учения	54	Передача данных между компьютером и инструментом	104
Воспроизведение с помощью музыкальной базы данных	55	Руководство по установке программ на компакт-диске «Accessory CD-ROM»	107
Изменение стиля песни	56	Важная информация о компакт-диске	107
Попробуйте использовать Easy Song Arranger	56	Содержимое компакт-диска	108
Использование функции Easy Song Arranger	56	Системные требования	109
Запись собственного произведения	58	Установка программного обеспечения	109
Конфигурация дорожки	58	Приложение	114
Процедура записи	59	Устранение неполадок	114
Удаление песни — удаление песен пользователей	61	Сообщения	116
Очистка дорожки — удаление определенной дорожки из песни пользователя	62	Партитуры	118
Резервное копирование и инициализация	63	Список тембров	124
Резервное копирование	63	Список ударных установок	128
Инициализация	63	Список стилей	130
		Список музыкальных баз данных	131
		Песни на прилагаемом компакт-диске	132
		Список типов эффектов	133
		Таблица характеристик MIDI-интерфейса	134
		Формат MIDI-данных	136
		Технические характеристики	139
		Предметный указатель	140



Настройка

Сборка подставки для клавиатуры

⚠ ВНИМАНИЕ!

Внимательно прочитайте эти предостережения перед сборкой или использованием подставки для клавиатуры. Данные предостережения представлены для безопасного использования подставки, а также для предотвращения травм и повреждений. Для безопасной и продолжительной службы подставки для клавиатуры неукоснительно соблюдайте эти правила.

- Будьте внимательны: не перепутайте компоненты и устанавливайте их в правильном направлении. Выполняйте сборку согласно следующей инструкции.
- Для сборки требуется не менее двух человек.
- Убедитесь в том, что используются винты указанного размера. При использовании винтов неправильного размера можно повредить инструмент.
- Используйте подставку только после завершения сборки. Если сборка завершена не полностью, подставка может опрокинуться, а клавиатура упасть.
- Всегда помещайте подставку на ровную твердую поверхность. Если расположить подставку на неровную поверхность, теряется устойчивость подставки, она может перевернуться, что приведет к падению клавиатуры и может стать причиной получения травмы.
- Используйте подставку только по назначению. Помещение посторонних предметов на подставку может привести к их падению или опрокидыванию подставки.
- Не допускайте слишком сильного нажатия на клавиатуру, так как это может привести к опрокидыванию подставки или падению клавиатуры.
- Перед использованием убедитесь, что подставка установлена надежно и что все винты затянуты. В противном случае, подставка может опрокинуться, клавиатура может упасть, что может привести к травмам.
- Для разборки подставки выполните инструкцию в обратном порядке.

Подготовьте крестовую (+) отвертку соответствующего размера.

Для сборки используются компоненты, показанные на рисунке «Компоненты для сборки». В соответствии с инструкцией отберите необходимые компоненты.

Компоненты для сборки



- 1** Винты 6 на 70 мм с круглой головкой (4 шт.)
- 2** Соединительные муфты (4 шт.)
- 3** Винты 6 на 30 мм с круглой головкой (4 шт.)
- 4** Винты 5 на 16 мм с круглой головкой (4 шт.)

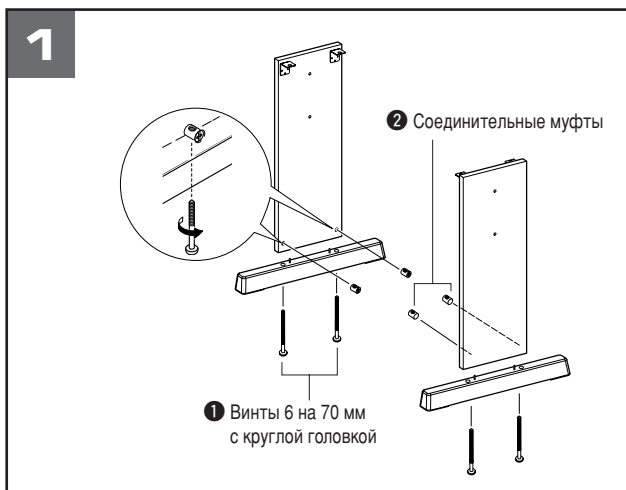

1 Прикрепите основания.

Убедитесь, что панели установлены в правильном направлении (отверстия муфт должны быть направлены внутрь). Левая и правая панели имеют одинаковую форму. Вставьте соединительные муфты **2** в отверстия, как показано на рисунке. Муфты вставлены правильно, если на них видны головки винта.

Прикрепите основания к нижней части боковых панелей с помощью винтов 6 на 70 мм с круглой головкой **1**. Левое и правое основание подставки имеют одну форму и не имеют каких-либо отличий. Если при заворачивании винтов возникли трудности, воспользуйтесь отверткой, чтобы повернуть соединительную муфту в соответствующее положение (отметка → на муфте указывает на положение винта в отверстии).

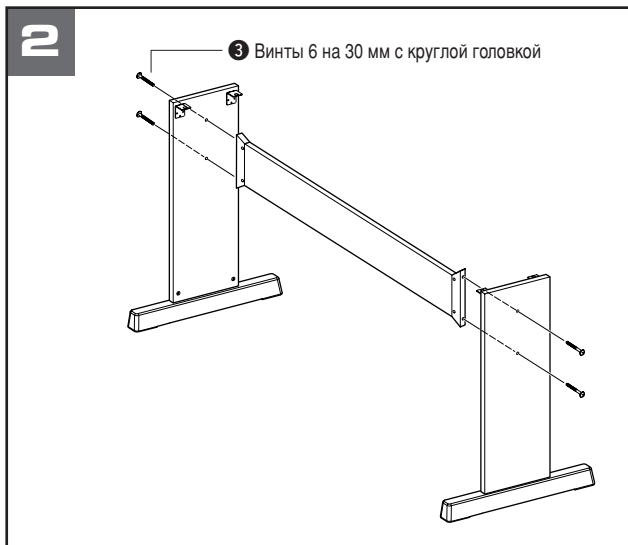

2 Прикрепите заднюю панель.

Прикрепите заднюю панель с помощью винтов 6 на 30 мм с круглой головкой 3.

ВНИМАНИЕ!

- Не уроните заднюю панель и не притрагивайтесь к острым металлическим деталям.

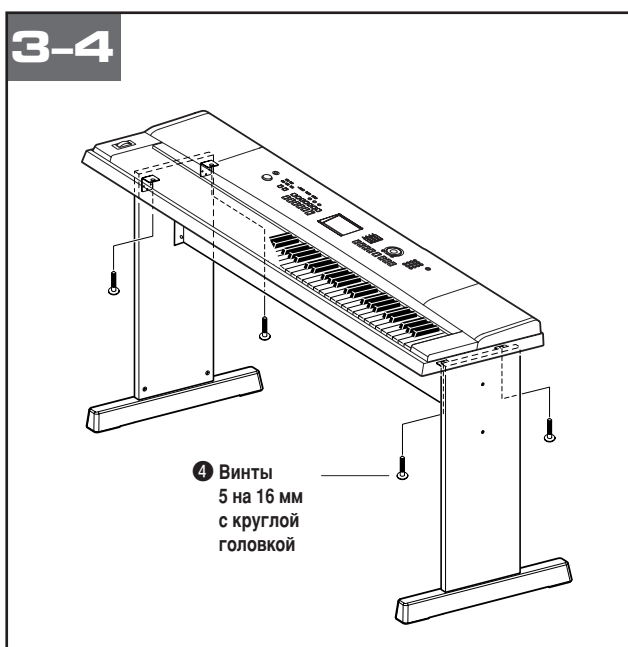

3 Поставьте клавиатуру на подставку.

Проверьте положение подставки и осторожно установите клавиатуру на боковые панели. Медленно подвигайте клавиатуру и совместите отверстия на ее нижней панели с отверстиями на угловых скобах.

ВНИМАНИЕ!

- Не уроните клавиатуру и не зажмите пальцы между клавиатурой и боковыми частями.

4 Установите клавиатуру на подставку.

Прикрепите угловые скобы к клавиатуре с помощью винтов 5 на 16 мм с круглой головкой 4.

■ Проверка правильности сборки

После сборки подставки проверьте следующее:

- Не осталось ли «лишних» деталей?
 - Если остались детали, прочтите еще раз инструкцию по сборке и исправьте ошибки.
- Не мешает ли инструмент открывать двери и перемещать предметы?
 - Если мешает, передвиньте инструмент в более подходящее место.
- Нет ли дребезжания, когда вы играете на инструменте или перемещаете его?
 - Если слышны, затяните все винты.
- Если клавиатура скрипит или покачивается во время игры, внимательно перечитайте инструкцию по сборке, рассмотрите диаграммы и затяните все винты.

Обязательно выполните следующие действия, **ПРЕЖДЕ ЧЕМ** включать питание.

Требования к электропитанию

- 1 Установите переключатель [STANDBY/ON] в положение STANDBY.

⚠ ПРЕДУПРЕЖДЕНИЕ

- Используйте только указанный тип блока питания (РА-5D или равноценный, рекомендованный к применению корпорацией Yamaha). При использовании других блоков питания можно нанести непоправимый вред самому блоку и инструменту.

- 2 Подключите блок питания переменного тока к разъему питания инструмента.

- 3 Подключите блок питания к электросети.

⚠ ВНИМАНИЕ!

- Отключайте блок питания переменного тока, если инструмент не используется, а также во время грозы.

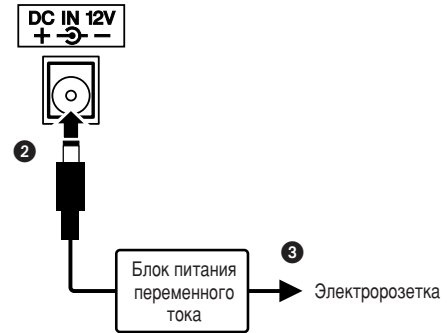

Все необходимые подключения следует выполнить **ДО** включения питания.

Подключение наушников (разъем PHONES/OUTPUT)

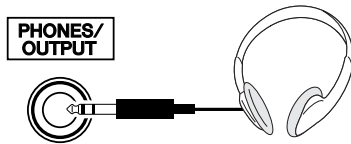

При подключении шнура к этому гнезду динамики инструмента автоматически отключаются. Гнездо PHONES/OUTPUT можно также использовать как внешний выход. К гнезду PHONES/OUTPUT можно подключить усилитель клавиатуры, стереосистему, микшер, магнитофон или другое линейное устройство для передачи выходного сигнала от инструмента к подключенному устройству.

⚠ ПРЕДУПРЕЖДЕНИЕ

- Не следует долго использовать наушники при повышенном уровне громкости. Это может привести к нарушению слуха.

⚠ ВНИМАНИЕ!

- Чтобы не повредить динамики, перед их подключением установите минимальную громкость на внешних устройствах. Несоблюдение этого правила может привести к поражению электрическим током или повреждению оборудования. Установите на всех устройствах минимальную громкость и во время игры на инструменте постепенно увеличивайте ее до необходимого уровня.

Подключение педали (гнездо SUSTAIN)

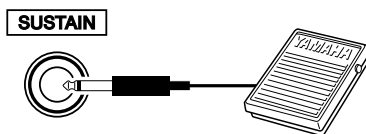

Функция сустейна позволяет воспроизвести длительное звучание нот при нажатии педали. Подключите к этому разъему педальный переключатель Yamaha FC5 и используйте его для включения или выключения эффекта «сустейн».

┌ ПРИМЕЧАНИЕ ┐

- Перед включением питания убедитесь, что педальный переключатель правильно подсоединен к гнезду SUSTAIN.
- Не нажимайте на педаль в момент включения питания. При этом изменяется принятая полярность педали, что приведет к ее обратному действию.

Подключение к компьютеру (USB-порт)

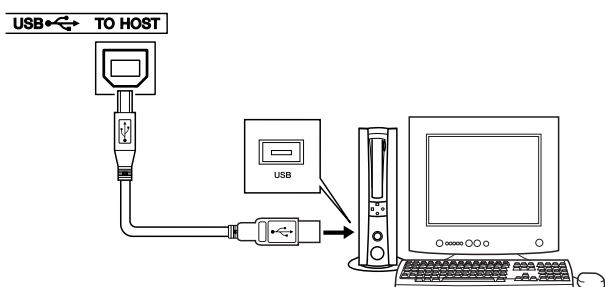

Соединив USB-порт инструмента с USB-портом компьютера, вы можете осуществлять обмен данными исполнения и песенными файлами между этими устройствами (стр. 101). Для использования функций передачи данных USB выполните следующие действия:

- Убедитесь, что переключатель POWER инструмента установлен в положение OFF, затем воспользуйтесь кабелем USB типа AB для подключения инструмента к компьютеру. Подключив кабель, включите питание инструмента.
- Установите на компьютер драйвер USB MIDI.

Установка драйвера USB MIDI описана на стр. 109.

Включение питания

Установите минимальную громкость, повернув регулятор [MASTER VOLUME] влево, и включите питание, нажав переключатель [STANDBY/ON]. Чтобы выключить питание, снова нажмите кнопку [STANDBY/ON].

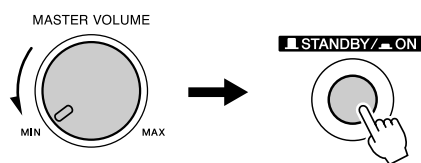

При включении питания сохраненные во флэш-памяти данные загружаются в инструмент. Если во флэш-памяти не сохранена резервная копия данных, при включении питания восстанавливаются исходные настройки производителя.

ВНИМАНИЕ!

- Даже если кнопка питания находится в положении STANDBY, инструмент продолжает в минимальном количестве потреблять электроэнергию. Если инструмент не используется в течение длительного времени, отключите блок питания переменного тока от розетки.

ВНИМАНИЕ!

- Ни в коем случае не отключайте питание, если на экран выведено сообщение «WRITING!». Это может повредить внутреннюю флэш-память и привести к потере данных.

● Пюпитр

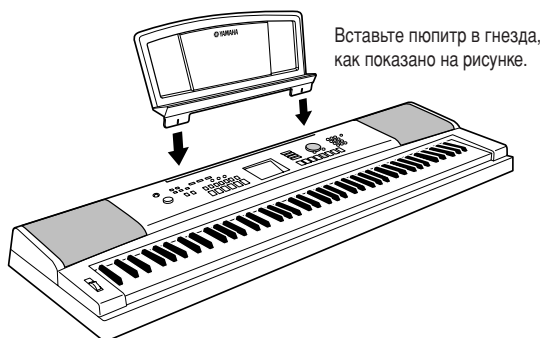

Вставьте пюпитр в гнезда, как показано на рисунке.



Панель управления и разъемы

Передняя панель

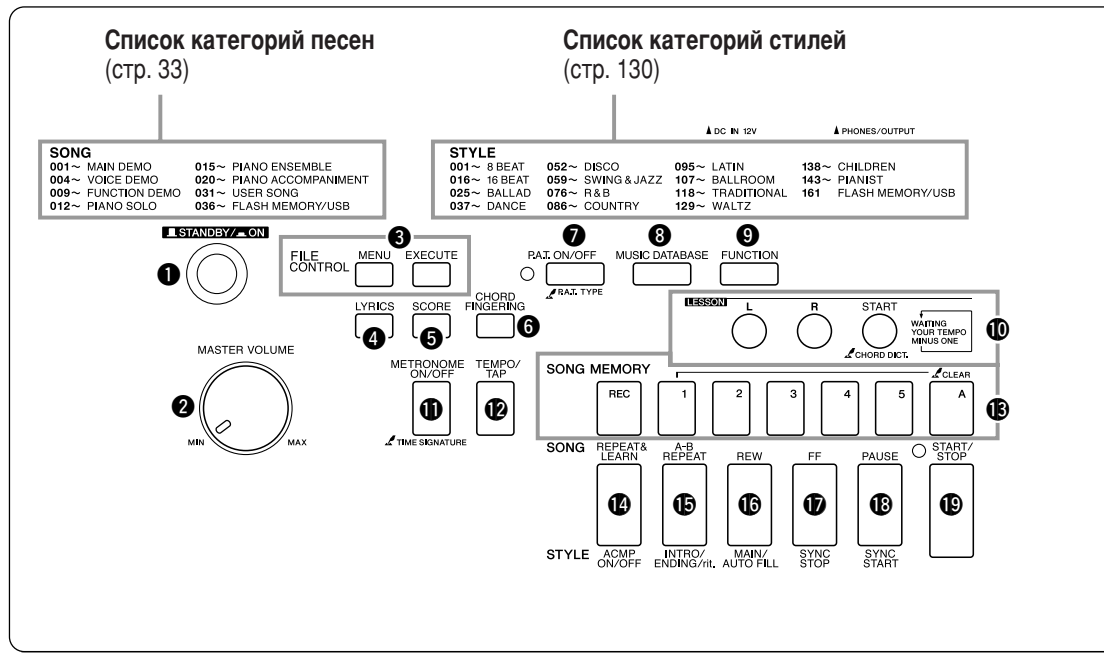

Передняя панель

- | | |
|--|---|
| 1 Переключатель [STANDBY/ON] стр. 13 | 20 Кнопка [SONG]..... стр. 31 |
| 2 Регулятор [MASTER VOLUME]..... стр. 13, 64 | 21 Кнопка [EASY SONG ARRANGER] стр. 56 |
| 3 Кнопки FILE CONTROL [MENU],
[EXECUTE] стр. 92–98 | 22 Кнопка [STYLE]..... стр. 25 |
| 4 Кнопка [LYRICS]..... стр. 36 | 23 Кнопка [VOICE]..... стр. 17 |
| 5 Кнопка [SCORE] стр. 35 | 24 Диск управления стр. 65, 89 |
| 6 Кнопка [CHORD FINGERING]..... стр. 83 | 25 Кнопка CATEGORY [▲] и [▼] стр. 65, 89 |
| 7 Кнопка [P.A.T. ON/OFF] стр. 38 | 26 Цифровые кнопки [0]–[9],
кнопки [+] и [-]..... стр. 65, 89 |
| 8 Кнопка [MUSIC DATABASE] стр. 55 | 27 Кнопка [DEMO] стр. 33 |
| 9 Кнопка [FUNCTION] стр. 66, 89 | 28 Кнопка [EXIT] стр. 66 |
| 10 Кнопки LESSON [L], [R], [START] стр. 49 | 29 Кнопки REGIST MEMORY
[MEMORY/BANK], [1], [2]..... стр. 87 |
| 11 Кнопка [METRONOME ON/OFF]..... стр. 22 | 30 Кнопка [PORTABLE GRAND] стр. 20 |
| 12 Кнопка [TEMPO/TAP]..... стр. 32, 72 | 31 Кнопка [SPLIT ON/OFF] стр. 19 |
| 13 Кнопки SONG MEMORY
[REC], [1]–[5], [A]..... стр. 59 | 32 Кнопка [DUAL ON/OFF]..... стр. 18 |
| 14 Кнопка [REPEAT & LEARN]/
[ACMP ON/OFF]..... стр. 54, 26 | 33 Кнопка [HARMONY ON/OFF] стр. 68 |
| 15 Кнопка [A-B REPEAT]/
[INTRO/ENDING/rit.] стр. 85, 76 | 34 Колесо [PITCH BEND] стр. 71 |
| 16 Кнопка [REW]/[MAIN/AUTO FILL] стр. 32, 76 | 35 Набор ударных стр. 21 |
| 17 Кнопка [FF]/[SYNC STOP] стр. 32, 78 | |
| 18 Кнопка [PAUSE]/[SYNC START] стр. 32, 77 | |
| 19 Кнопка [START/STOP] стр. 25, 32, 65 | |

На иллюстрациях рядом с каждой клавишей показаны ударные и перкуссионные инструменты, назначенные клавишам при выбранном стандартном наборе «Standard Kit 1».

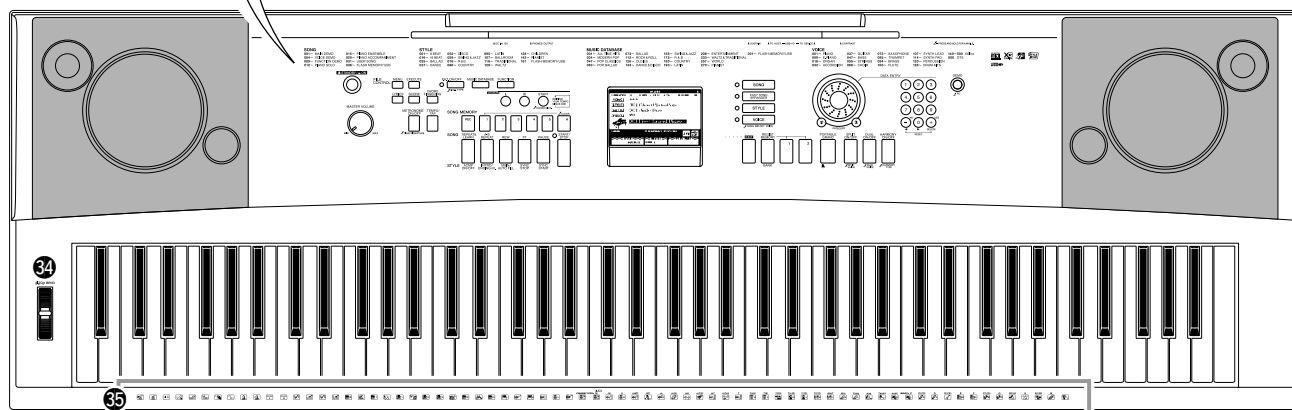
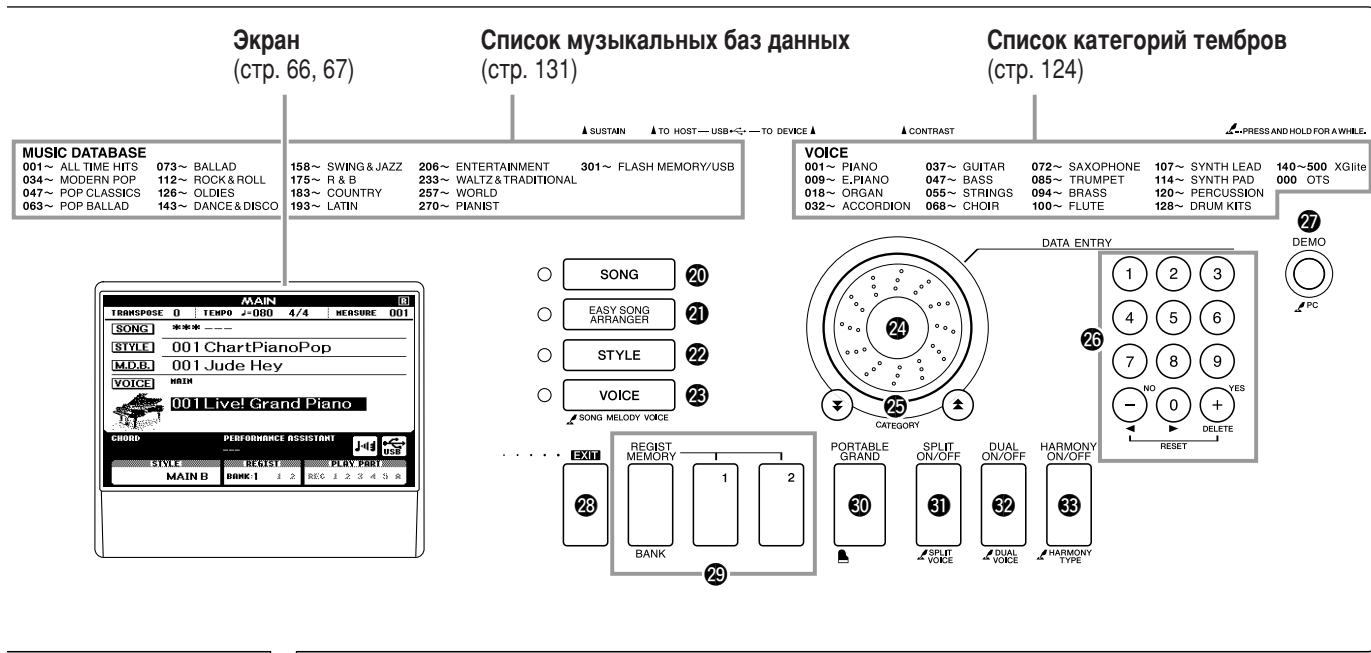

Задняя панель

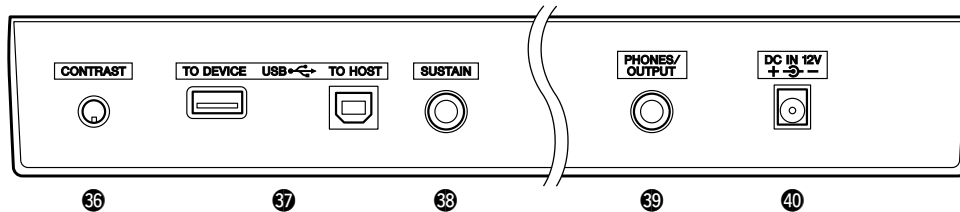

Задняя панель

- 36 Регулятор CONTRAST стр. 67
- 37 Разъем USB TO DEVICE стр. 93
- Разъем USB TO HOST стр. 13, 100
- 38 Разъем SUSTAIN стр. 12
- 39 Разъем PHONES/OUTPUT стр. 12
- 40 Разъем DC IN 12V стр. 12

Изменение языка

Данный инструмент позволяет выбрать английский или японский язык в качестве языка экрана. По умолчанию установлен английский язык, но если переключить инструмент в режим японского языка, тексты, имена файлов, демонстрационный экран и некоторые сообщения будут соответственно отображаться на японском языке.

1 Нажмите кнопку [FUNCTION].

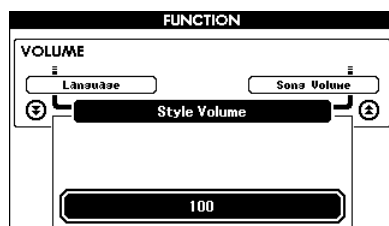
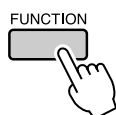

2 Нажмите кнопки CATEGORY [▲] и [▼] несколько раз, пока не появится элемент «Language» (Язык).

Выбранный в данный момент язык будет отображаться под элементом «Language».

Когда этот элемент выбран, можно воспользоваться кнопками [+] и [-], чтобы выбрать нужный язык.

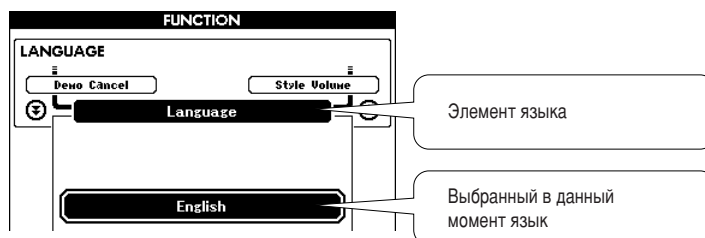
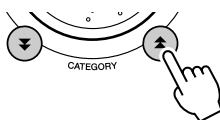

3 Выберите язык отображения.

С помощью кнопки [+] выбирается английский язык, а с помощью кнопки [-] — японский.

Выбор языка сохраняется во внутреннюю флэш-память, оставляя выбранный язык активным даже при выключении питания.

4 Чтобы перейти к главному экрану, нажмите кнопку [EXIT].



Воспроизведение разных инструментальных тембров

В дополнение к тембрам фортепьяно, органа и других традиционных клавишных инструментов можно воспроизводить множество других тембров и наслаждаться звучанием гитары, бас-гитары, струнных, саксофона, трубы, ударных и перкуSSIONНЫХ инструментов, спецэффектов ... огромным музыкальным разнообразием.

Выбор и воспроизведение тембра — режим MAIN (Основной)

Выделенный в этой процедуре основной тембр будет звучать во время игры на клавиатуре.

1 Нажмите кнопку [VOICE].

Откроется экран выбора основного тембра.

Выбранные в данный момент номер и имя тембра будут выделены.

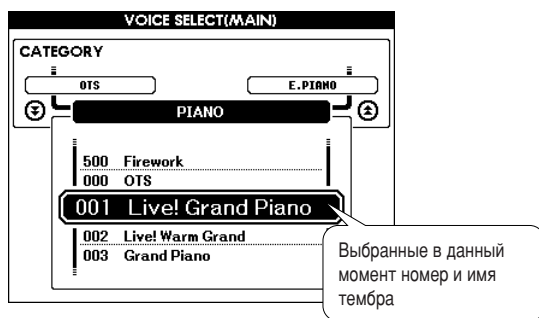
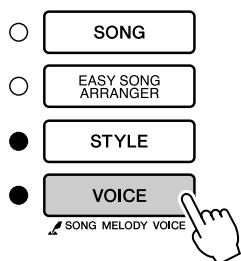

2 Выберите тембр, который должен звучать.

При появлении выделенного имени тембра поверните диск. Будут последовательно выбираться и отображаться доступные тембры.

Выбранный тембр становится основным.

В этом примере выбирается тембр «102 Flute».

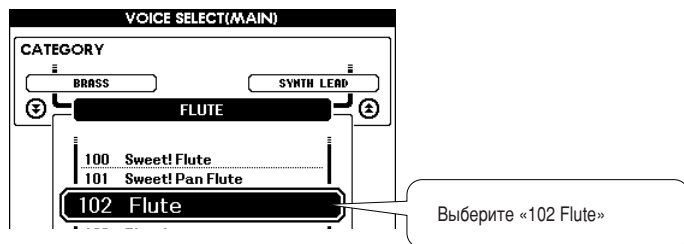
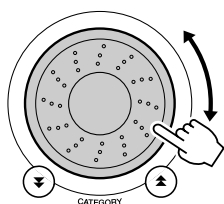

3 Играйте на клавиатуре.

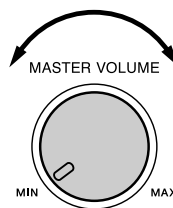
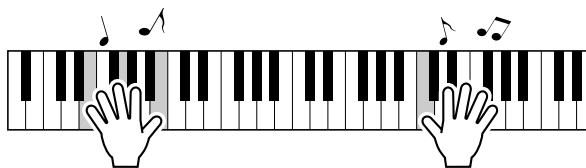

Настройка громкости.

Попробуйте выбрать другие тембры и играть с их помощью.

Чтобы перейти к главному экрану, нажмите кнопку [EXIT].

Одновременная игра двумя тембрами — режим DUAL (Наложение тембров)

Можно выбрать второй тембр, который будет дополнять основной во время игры на клавиатуре. Игра с двумя тембрами называется игрой в режиме наложения тембров.

1 Нажмите кнопку [DUAL ON/OFF].

Кнопка [DUAL ON/OFF] используется для включения и выключения режима наложения тембров.

При включении режима наложения тембров на экране MAIN отобразится «DUAL». Выбранный дополнительный тембр будет звучать вместе с основным во время игры на клавиатуре.

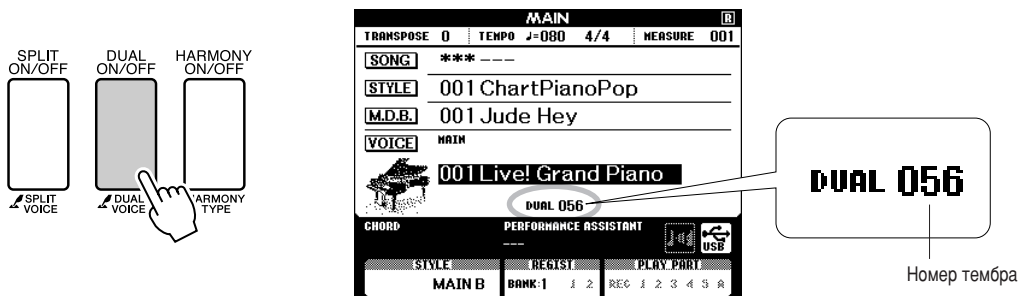

2 Удерживайте нажатой кнопку [DUAL ON/OFF] дольше одной секунды.

Откроется экран выбора наложения тембров.

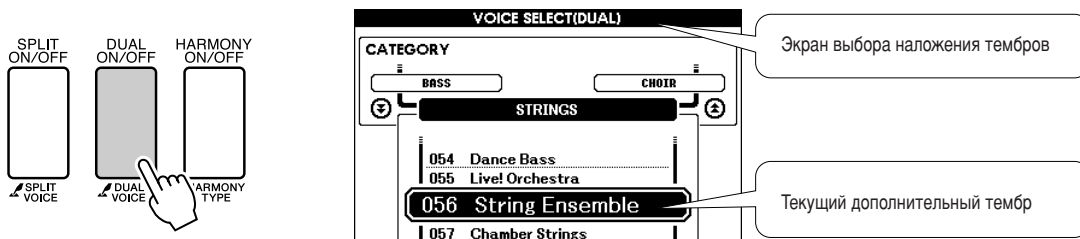

Удерживайте кнопку нажатой дольше секунды

3 Выберите дополнительный тембр.

При появлении на экране названия дополнительного тембра поверните диск, чтобы выбрать нужный тембр. Выбранный тембр становится дополнительным. В этом примере попробуйте выбрать тембр «120 Vibraphone».

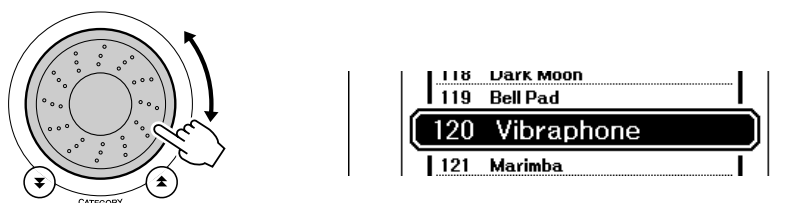

4 Играть на клавиатуре.

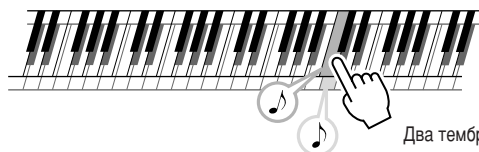

Два тембра звучат одновременно.

Попробуйте выбрать другие дополнительные тембры и играть в них.

Чтобы перейти к главному экрану, нажмите кнопку [EXIT].

Игра разными тембрами правой и левой рукой — SPLIT (Разделение тембров)

В режиме разделения тембров можно играть разные тембры слева и справа от точки разделения клавиатуры. Основной и дополнительный тембры можно играть справа от точки разделения клавиатуры, а слева от нее играть еще один тембр, который называется «нижним тембром». Положение точки разделения клавиатуры можно изменить по желанию (стр. 79).



1 Нажмите кнопку [SPLIT ON/OFF].

Кнопка [SPLIT ON/OFF] используется для включения и выключения режима разделения тембров. Если функция разделения тембров включена, на основном экране отобразится «SPLIT». Выбранный нижний тембр будет звучать во время игры слева от точки разделения клавиатуры.

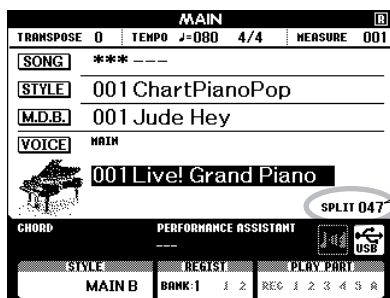
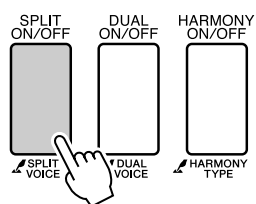

SPLIT 047

Номер тембра

2 Удерживайте нажатой кнопку [SPLIT ON/OFF] дольше одной секунды.

Откроется экран выбора разделения тембров.

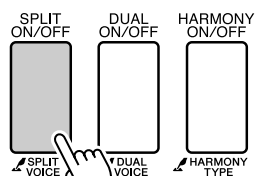

Удерживайте кнопку нажатой дольше секунды

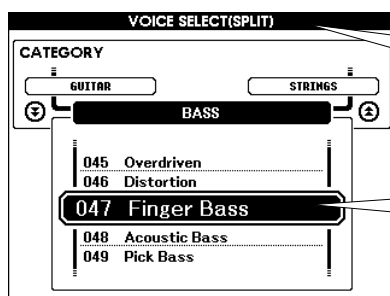

Экран выбора разделения тембров

Выбранное в данный момент разделение тембров

3 Выберите нижний тембр.

При появлении на экране выделенного раздела тембров поверните диск управления, чтобы выбрать нужный тембр. Этот выбранный тембр будет звучать в качестве нижнего во время игры слева от точки разделения клавиатуры. В этом примере попробуйте выбрать тембр «038 Folk Guitar».

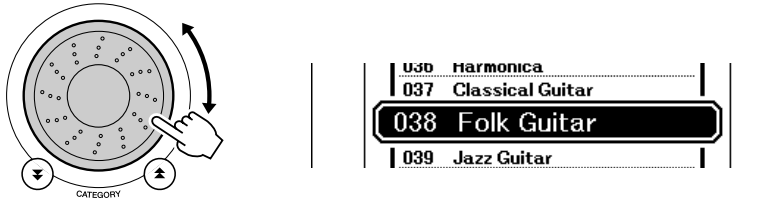

4 Сыграйте на клавиатуре.

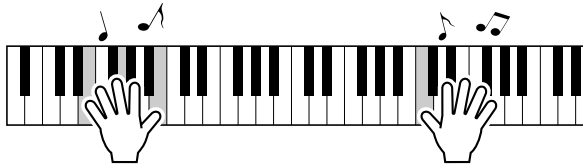

Попробуйте выбрать другие нижние тембры и играть в них.

Чтобы перейти к главному экрану, нажмите кнопку [EXIT].

Игра тембром Grand Piano

Если вы хотите просто играть в тембре рояля, то все, что нужно сделать, – это нажать одну кнопку.

Нажмите кнопку [PORTABLE GRAND].

Выбирается тембр «001 Grand Piano».

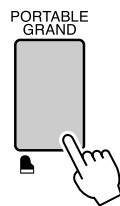

ПРИМЕЧАНИЕ

- При нажатии кнопки [PORTABLE GRAND] сбрасываются все настройки, кроме чувствительности клавиатуры к нажатию. Режимы наложения и разделения тембров также отключаются, и вся клавиатура звучит в тембре Grand Piano.



Звуковые эффекты

Играя на этом инструменте, вы можете использовать тембры различных наборов ударных и уникальные звуковые эффекты, которые помогут вам внести элемент игры в свое выступление. Используйте смех, журчание воды, звук пролетающих снарядов, жуткие завывания и так далее. Это отличный способ улучшить настроение слушателей.

Наборы ударных

Ударные – это набор барабанных и перкуSSIONНЫХ инструментов. Если в качестве основного выбран тембр скрипки или другого традиционного инструмента, все клавиши передают звук этой скрипки, варьируется только высота звука. Если же выбран тембр Drum Kit (Набор ударных), каждая клавиша передает звук отдельного барабана или перкуSSIONНОГО инструмента.

◆ Выбор набора Drum Kit → (см. действия 1 и 2 на стр. 17)

- 1 Нажмите кнопку [VOICE].
- 2 С помощью диска управления выберите «128 Standard Kit 1».
- 3 Нажмите все клавиши по очереди и насладитесь звуками ударных!

Нажмите все клавиши по очереди и насладитесь звуками ударных! Не забудьте про черные клавиши! Вы услышите треугольник, маракасы, бонго, барабаны ... полный набор звуков ударных и перкуSSIONНЫХ инструментов. Подробные списки инструментов, входящих в каждый набор ударных (номера тембров с 128 по 139), см. в разделе «Список ударных установок» на стр. 128.

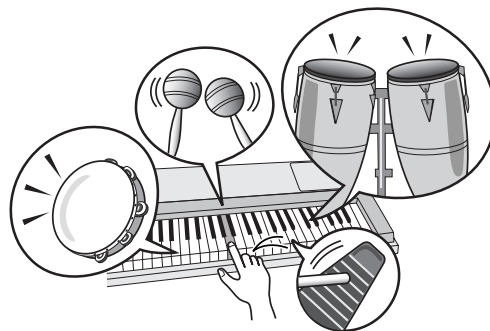

Звуковые эффекты

Звуковые эффекты входят в группу тембров Drum Kit (номера тембров 138 и 139). Когда выбраны эти тембры, каждая клавиша клавиатуры передает определенный звуковой эффект.

◆ Выбор звуковых эффектов → (см. действия 1 и 2 на стр. 17)

- 1 Нажмите кнопку [VOICE].
- 2 С помощью диска управления выберите «139 SFX Kit 2».
- 3 Нажмите клавиши по очереди и прослушайте звуковые эффекты.

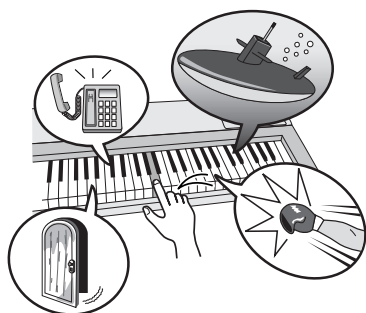

Нажимая разные клавиши, вы услышите шум подводной лодки, телефонный звонок, скрип двери и много других интересных эффектов. Набор «138 SFX Kit 1» включает удар молнии, журчание бегущей воды, лай собаки и так далее. Некоторым клавишам не назначены звуковые эффекты. Такие клавиши нажимаются беззвучно. Подробные списки инструментов со встроенным набором звуковых спецэффектов («SFX Kit 1» и «SFX Kit 2») см. в разделе «Список ударных установок» на стр. 129.



В инструмент встроен метроном с изменяемым темпом и частотой сигналов. Играйте в наиболее удобном для вас темпе.

Запуск метронома

Включите метроном и запустите его, нажав кнопку [METRONOME ON/OFF] (Включение или отключение метронома).

Чтобы остановить метроном, еще раз нажмите кнопку [METRONOME ON/OFF].

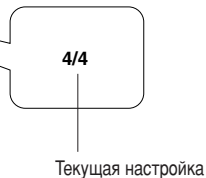
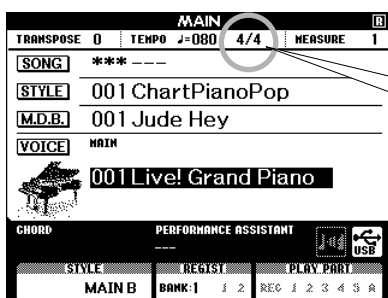
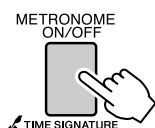

Регулировка темпа метронома

1 Нажмите кнопку [TEMPO/TAP], чтобы отобразить настройку темпа.

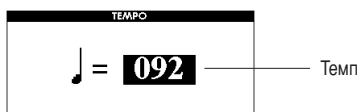
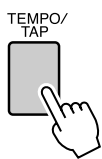

2 С помощью диска выберите значение темпа в диапазоне от 11 до 280.

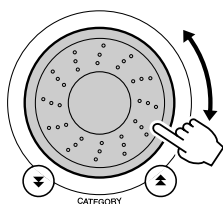

Настройка числа долей в такте и длины каждой доли

В примере выполняется настройка тактового размера 5/8.

- 1 Нажмите и удерживайте нажатой кнопку [METRONOME ON/OFF] дольше секунды, чтобы выбрать функцию настройки числа долей в такте «Time Signature–Numerator» (Тактовый размер – числитель).



Числитель
(Число долей
в такте).

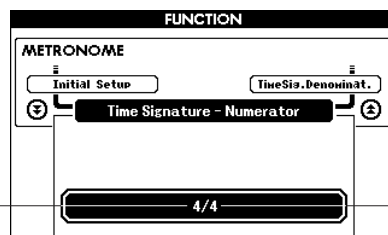

Знаменатель
(Длина одной
доли.)

- 2 С помощью диска управления выберите число долей в такте.

В первой доле каждого такта звучит колокольчик, в остальных долях – щелчок метронома. Если присвоить этому параметру значение «00», то во всех долях будет звучать только щелчок метронома без звука колокольчика в начале каждого такта. Значение этого параметра можно изменять в диапазоне от 0 до 60. Для данного примера выберите 5.

ПРИМЕЧАНИЕ

- Тактовый размер метронома должен соответствовать воспроизводимому стилю или песне, поэтому при воспроизведении стиля или песни эти параметры нельзя изменить.

- 3 Нажмите кнопки CATEGORY [▲] и [▼] несколько раз, чтобы выбрать функцию настройки длины доли «Time Signature–Denominator».

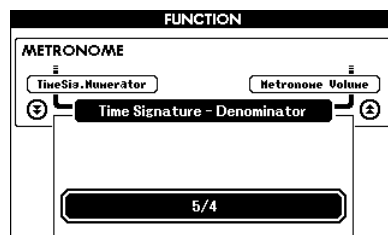
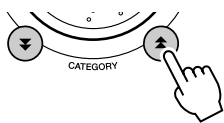

- 4 С помощью диска управления выберите длину доли.

Выберите необходимую длину для каждой доли: 2, 4, 8 или 16 (половинная нота, четверть, восьмая нота или шестнадцатая нота). Для данного примера выберите значение 8.

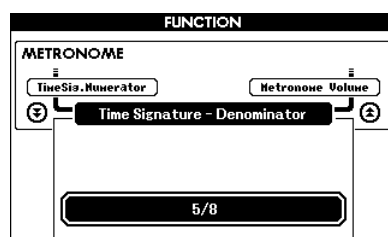

Настройка громкости метронома

1 Нажмите кнопку [FUNCTION].

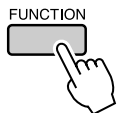

2 Используйте кнопки CATEGORY [▲] и [▼] для выбора элемента громкости метронома.

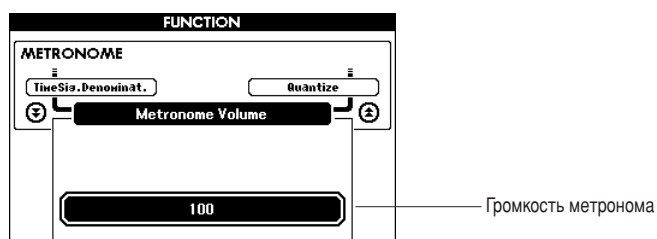
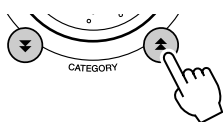

3 С помощью диска управления установите нужную громкость метронома.



Воспроизведение стилей

Благодаря функции автоаккомпанемента вы можете включить музыкальное сопровождение аккордов, играемых левой рукой, в выбранном вами стиле (ритм + бас + аккорды). 160 различных стилей охватывают обширный диапазон музыкальных жанров и тактовых размеров (полный список доступных стилей см. на стр. 130).

Из этого раздела вы узнаете, как пользоваться функцией автоаккомпанемента.

Выбор ритма стиля

Большинство стилей включают ритмическую партию. Доступно множество типов ритмических партий в различных жанрах, включая рок, блюз, евро-транс и многое другое. Для начала прослушаем простой базовый ритм. В ритмической партии используются только ударные инструменты.

1 Нажмите кнопку [STYLE].

Появится экран выбора стиля. На экране отобразятся выбранные номер и имя стиля.

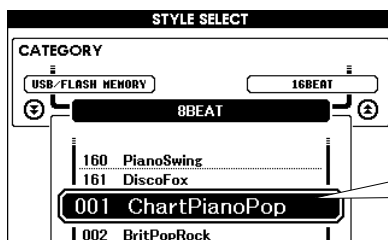
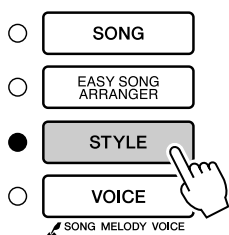

Выбранный в данный момент стиль

2 Выберите стиль.

Для выбора нужного стиля используйте диск управления. Список доступных стилей приведен на стр. 130.

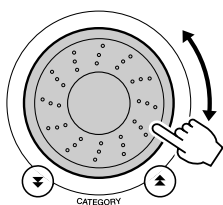

ПРИМЕЧАНИЕ

- Внешний файл стилей, загружаемый под номером стиля 161, можно выбирать и использовать точно так же, как и внутренние стили. После передачи файла стилей с компьютера на инструмент или при подключении к инструменту устройства флэш-памяти USB, содержащего файл стилей, его необходимо загрузить в стиль под номером 161. Инструкции по передаче файлов приведены на стр. 104, а по загрузке — на стр. 97.

3 Нажмите кнопку [START/STOP].

Начнется воспроизведение ритма стиля.

Чтобы прервать воспроизведение, повторно нажмите кнопку [START/STOP].

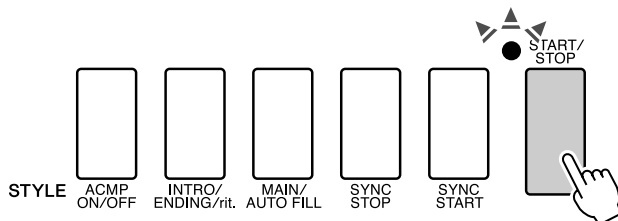

ПРИМЕЧАНИЕ

- В стилях с номерами 131, 143–160 нет ритмической партии, поэтому при использовании их в данном примере вы не услышите ритма. Выбрав один из этих стилей, включите функцию автоаккомпанемента, как описано на стр. 26, и нажмите кнопку [START/STOP]. Во время игры слева от точки разделения клавиатуры будут воспроизводиться басовая партия и аккорды аккомпанемента.

Игра со стилем

На предыдущей странице рассматривался выбор ритма стиля.

Теперь вы научитесь добавлять к простому ритму басовую часть и аккорды аккомпанемента для эффектного и насыщенного сопровождения исполняемой мелодии.

1 Нажмите кнопку [STYLE] и выберите нужный стиль.

2 Включите автоаккомпанемент.

Нажмите кнопку [ACMP ON/OFF].

При повторном нажатии кнопки автоаккомпанемент отключится.

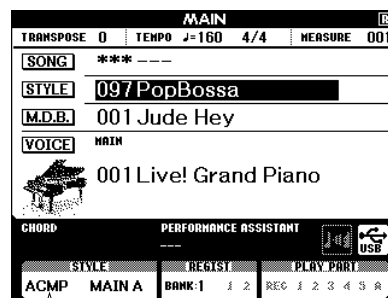
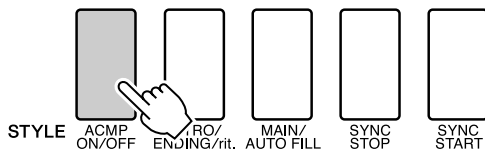

STYLE
ACMP MAIN A

Этот значок появляется, когда включена функция автоаккомпанемента.

● **Когда автоаккомпанемент включен...**

Область клавиатуры слева от точки разделения (54: F#2) служит только для указания аккордов аккомпанемента.



ПРИМЕЧАНИЕ

- Положение точки разделения можно изменить по желанию: см. стр. 79.

3 Включите синхронный запуск.

Для включения функции синхронного запуска нажмите кнопку [START/STOP].

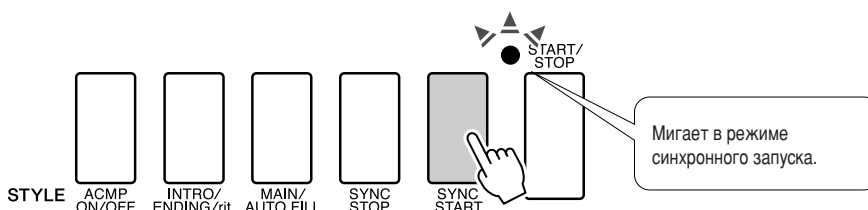

В режиме синхронного запуска при нажатии клавиш слева от точки разделения клавиатуры воспроизводятся басовая партия и аккорды аккомпанемента, которые включены в стиль. Для выключения функции синхронного запуска нажмите кнопку еще раз.

4 Сыграйте аккорд левой рукой для включения стиля.

Для «проигрывания» аккордов вам не обязательно точно знать их. Инструмент может распознать нужный аккорд по одной ноте. Попробуйте сыграть слева от точки разделения, нажимая от одной до трех клавиш одновременно. Аккомпанемент подстраивается под ноты, сыгранные левой рукой.

Попробуйте следующее

На стр. 28 приведено несколько партитур для последовательностей аккордов. В этих примерах подобраны удачные сочетания аккордов и стилей.



5 Играйте левой рукой различные аккорды, а правой – мелодию.

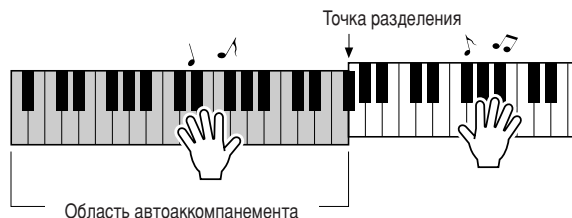

6 Закончив играть, нажмите кнопку [START/STOP] для остановки стиля.

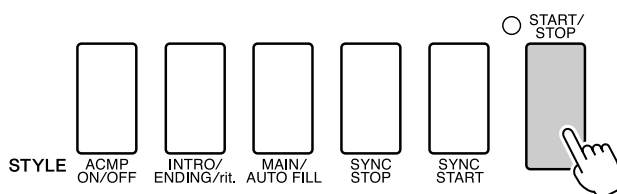

Можно чередовать части стиля, что делает аккомпанемент более разнообразным. См. раздел «Части стиля (разделы)» на стр. 76.

Знание аккордов – это преимущество при работе со стилем

Основу гармонического аккомпанемента составляют аккорды – сочетания нот, звучащих одновременно. В этом разделе рассматриваются последовательности различных аккордов или аккордовые последовательности. Поскольку у каждого аккорда есть свой уникальный оттенок (даже если аккорды отличаются только аппликатурой), выбор последовательности аккордов очень сильно влияет на общее впечатление от исполняемой музыки.

На стр. 26 вы узнали об использовании стилей с характерным аккомпанементом. Однако, зная аккорды и умея составлять аккордовые последовательности, вы сможете вносить интересные вариации и исполнять аккомпанемент на качественно новом уровне.

Далее вы познакомитесь с тремя простыми последовательностями аккордов. Попробуйте исполнить эти последовательности с включенными стилями аккомпанемента. Стиль будет соответствовать последовательности аккордов, которую вы играете, и получится законченная песня.

■ Исполнение последовательности аккордов

Сыграйте партитуру левой рукой.

Перед исполнением партитуры выполните действия 1 – 3 из раздела «Игра со стилем» на стр. 26.

* Приведенные здесь партитуры отличаются от партитур обычных песен. Это упрощенные версии, на основе которых демонстрируется выбор нот, используемых в аккордовых последовательностях.

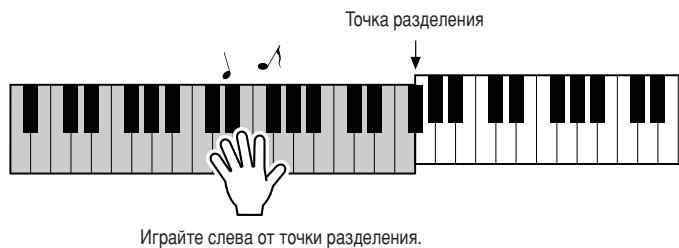

Рекомендованный стиль

041 Euro Trance

—Танцевальная музыка с простыми аккордами—

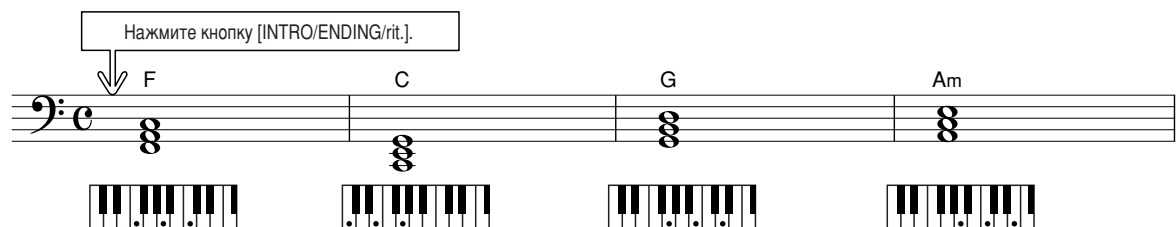

Эта последовательность аккордов проста, но эффектна. Доиграйте партитуру до конца и начните заново. Заканчивая исполнение, нажмите кнопку [INTRO/ENDING/rit.], и функция автоаккомпанемента воспроизведет идеальный финальный фрагмент.

Рекомендованный стиль

148 Piano Boogie

—Буги-вуги на основе трех аккордов—

Нажмите кнопку [INTRO/ENDING/rit.]

Нажмите кнопку [INTRO/ENDING/rit.]

Эта последовательность позволяет создать богатое гармоническое сопровождение всего лишь из трех аккордов. Когда вы почувствуете, что требуется развитие партитуры, попробуйте поменять аккорды местами!

Рекомендованный стиль

096 Bossa Nova

—Боссанова с джазовыми аккордами—

Нажмите кнопку [INTRO/ENDING/rit.]

Нажмите кнопку [INTRO/ENDING/rit.]

Эта последовательность представляет собой джазовую формулу II-V. Сыграйте ее семь раз подряд. Чтобы закончить исполнение, нажмите кнопку [INTRO/ENDING/rit.].

Исполнение аккордов автоаккомпанемента

Можно исполнять аккорды аккомпанемента двух типов:

- Легкие аккорды.
- Стандартные аккорды.

Инструмент автоматически распознает аккорды других типов. Поддержка нескольких методов игры аккордами обеспечивается функцией Multi Fingering.

Нажмите кнопку [ACMP ON/OFF], чтобы включить автоаккомпанемент (стр. 26). Область клавиатуры слева от точки разделения (по умолчанию 54/F#2) служит для исполнения аккомпанемента. Играйте в этой области клавиатуры аккорды аккомпанемента.



■ Легкие аккорды ●●●●●●●●●●

Этот метод позволяет легко играть аккорды в разделе аккомпанемента, используя только один, два или три пальца.

	• Чтобы сыграть мажорный аккорд, нажмите клавишу основного тона аккорда.
	• Чтобы сыграть минорный аккорд, одновременно нажмите клавишу основного тона и ближайшую черную клавишу слева от нее.
	• Чтобы сыграть септаккорд, одновременно нажмите клавишу основного тона и ближайшую белую клавишу слева от нее.
	• Чтобы сыграть минорный септаккорд, одновременно нажмите клавишу основного тона с ближайшими белой и черной клавишами слева от нее.

■ Стандартные аккорды ●●●●●●●●●●

Этот метод позволяет исполнять аккомпанемент, играя аккорды с помощью обычной аппликатуры в разделе аккомпанемента клавиатуры.

● Игра стандартных аккордов [Примеры аккордов с основным тоном C (до)]

* Ноты, указанные в скобках (), необязательны; аккорды распознаются и без них.

Использование песен

Применительно к данному инструменту слово «песня» означает набор данных, из которых состоит музыкальное произведение. В памяти инструмента хранятся 30 встроенных песен, которые можно не только воспроизводить, но и использовать в любой из многочисленных функций – совместно с технологией Performance Assistant, при обучении и так далее.

Песни распределяются по категориям.

Данный раздел содержит краткое описание 30 песен и процедуру их выбора и воспроизведения.

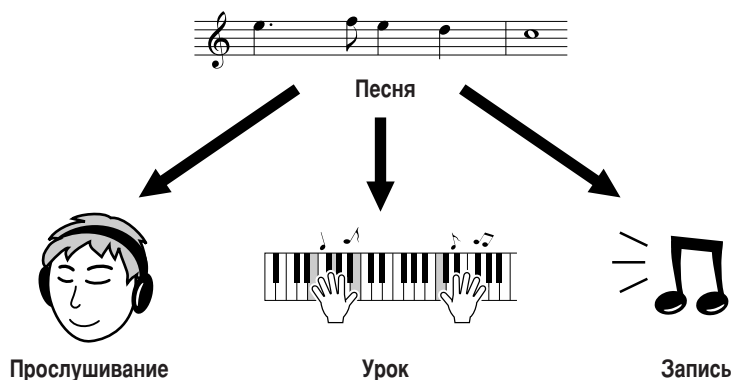

Выбор и прослушивание песни

1 Нажмите кнопку [SONG].

Появится экран выбора песни.

Выбранные в данный момент номер и имя песни будут выделены.

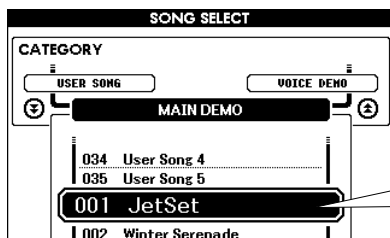
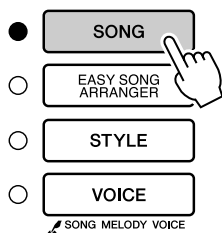

Выбранные в данный момент номер и имя песни

2 Выберите песню.

Выберите песню, воспользовавшись списком категорий встроенных песен на стр. 33.

Для выбора нужной песни используйте диск управления.

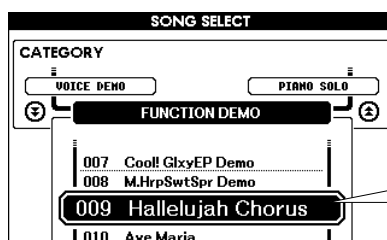
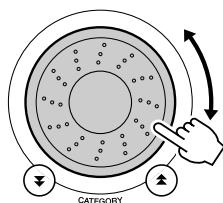

Выделенная песня может быть воспроизведена

ПРИМЕЧАНИЕ

- Файлы песен, переданные с компьютера или сохраненные на устройстве флэш-памяти USB, подключенном к инструменту, могут быть выбраны и использованы так же, как встроенные песни (номера песен 36–). Инструкции по передаче файлов приведены на стр. 104.

3 Прослушайте песню.

Чтобы воспроизвести выбранную песню, нажмите кнопку [START/STOP].
Песню можно остановить в любой момент, повторно нажав кнопку [START/STOP].

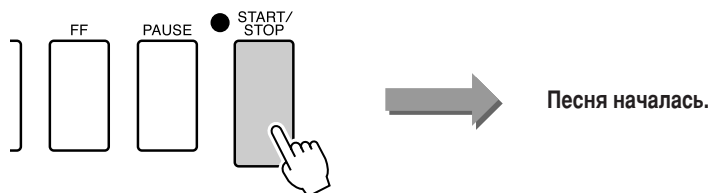

Перемотка песни вперед, назад и установка на паузу

Перемотка и пауза используются так же, как регуляторы перемещения у кассетного магнитофона или проигрывателя компакт-дисков, позволяя быстро перемещаться вперед [FF], назад [REW] и временно останавливать воспроизведение песни [PAUSE].

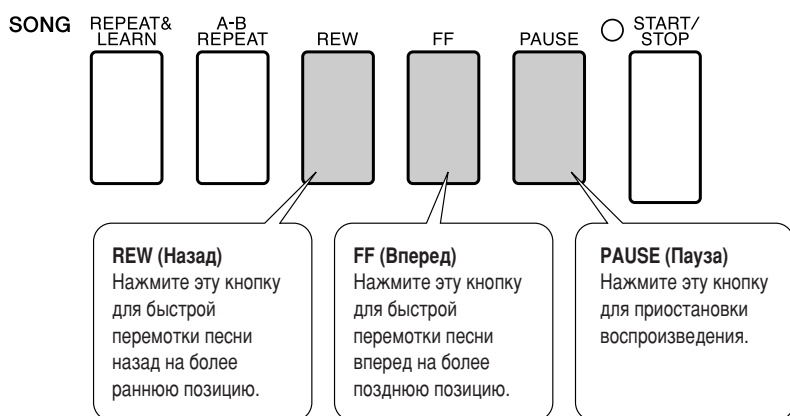

ПРИМЕЧАНИЕ

- Если установлен диапазон повтора А-В, функции перемотки вперед и назад действуют только в пределах этого диапазона.

Изменение темпа песни

При воспроизведения песни можно менять темп по желанию. Нажмите кнопку [ТЕМПО/ТАП]. На появившемся экране можно задать количество четвертей в минуту в диапазоне от 011 до 280, используя диск управления или кнопки [+], [-] и от [0] до [9].



Чтобы восстановить исходный темп, одновременно нажмите кнопки [+] и [-].
Чтобы перейти к главному экрану, нажмите кнопку [EXIT].

Воспроизведение демонстрационной песни

Нажмите кнопку [DEMO].

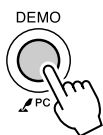

Начнется воспроизведение демонстрационной песни. Прослушайте некоторые прекрасные тембры инструмента!

По завершении демонстрационная песня автоматически начинается сначала.

Демонстрационную песню можно остановить в любой момент, нажав кнопку [START/STOP].

● Список песен

Эти 30 песен эффективно демонстрируют инструментальную функцию Easy Song Arranger, а также идеально подходят для использования вместе с технологией Performance Assistant. В столбце «Успешное использование» представлены некоторые способы наиболее эффективного использования песен.

Категория	Номер	Название	Успешное использование
Main Demo (Основная демонстрация)	1 CHORD	JetSet	Песни в этой категории были созданы с целью демонстрации дополнительных возможностей данного инструмента. Они произведут впечатление на слушателя и покажут преимущества использования различных функций.
	2 CHORD	Winter Serenade	
	3 CHORD	Take off	
Voice Demo (Демонстрация тембра)	4 CHORD	Live! Grand Demo	Эти песни продемонстрируют некоторые полезные тембры инструмента. В них полностью используются характеристики каждого тембра. Кроме того, эти песни помогут принести вдохновение для создания собственных произведений.
	5 CHORD	Live! Orchestra Demo	
	6 CHORD	Cool! Rotor Organ Demo	
	7 CHORD	Cool! Galaxy Electric Piano Demo	
Function Demo (Демонстрация функций)	8 CHORD	Modern Harp & Sweet! Soprano Demo	Эти песни можно использовать для проверки некоторых дополнительных функций инструмента: песня 9 предназначена для проверки функции Easy Song Arranger, а песни 10 и 11 предназначены для проверки технологии Performance Assistant.
	9 CHORD	Hallelujah Chorus	
Piano Solo (Соло на фортепьяно)	10 CHORD	Ave Maria	Эти сольные фортепианные произведения идеально подходят в качестве учебных песен.
	11 CHORD	Nocturne op.9-2	
	12	For Elise	
Piano Ensemble (Фортепьяно с оркестром)	13	Maple Leaf Rag	Раздел песен фортепианного ансамбля может также подойти в качестве учебных песен.
	14	Jeanie with the Light Brown Hair	
	15 CHORD	Amazing Grace	
	16 CHORD	Mona Lisa (Jay Livingston and Ray Evans)	
Piano Accompaniment (Фортепианный аккомпанемент)	17	Piano Concerto No.21 2nd mov.	Эти песни предназначены для использования образцов аккомпанемента. Данная возможность потребует при игре в группе. Эти песни позволяют исполнять фоновые партии одной рукой, что является самым простым способом повысить этот важный навык.
	18 CHORD	Scarborough Fair	
	19 CHORD	Old Folks at Home	
	20 CHORD	Ac Ballad (Against All Odds: Collins 0007403)	
	21 CHORD	Ep Ballad	
	22 CHORD	Boogie Woogie	
	23 CHORD	Rock Piano	
	24 CHORD	Salsa	
	25 CHORD	Country Piano	
	26 CHORD	Gospel R&B	
27 CHORD	Medium Swing		
28 CHORD	Jazz Waltz		
29 CHORD	Medium Bossa		
30 CHORD	SlowRock (Cant Help Falling In Love: George David Weiss, Hugo Peretti and Luigi Creatore)		

CHORD : включает аккорды.

Партитуры для внутренних песен, кроме песен 1–11, песни 16, 20 и 30 (которые защищены законом об авторских правах), представлены в книге песен на компакт-диске. Партитуры для песен 9–11 представлены в данном руководстве.

Некоторые классические и/или народные песни были отредактированы с целью уменьшения продолжительности или для облегчения исполнения и, следовательно, могут не совпадать с оригиналом.

Типы песен

Вместе с инструментом DGX-530/YPG-535 можно использовать следующие три типа песен.

- Встроенные песни (30 песен встроены в инструмент) Номера песен: 001–030.
- Песни пользователя (записи собственных произведений) Номера песен: 031–035.
- Файлы внешних песен (песни, получаемые с компьютера*) Номера песен: 036–.

* На дополнительном компакт-диске находится подборка из 70 песен MIDI. Инструкции по передаче песен на инструмент см. на стр. 105.

На следующей схеме показано, как проходят основные процессы при использовании встроенных песен, песен пользователя и внешних файлов песен (от хранения до воспроизведения).

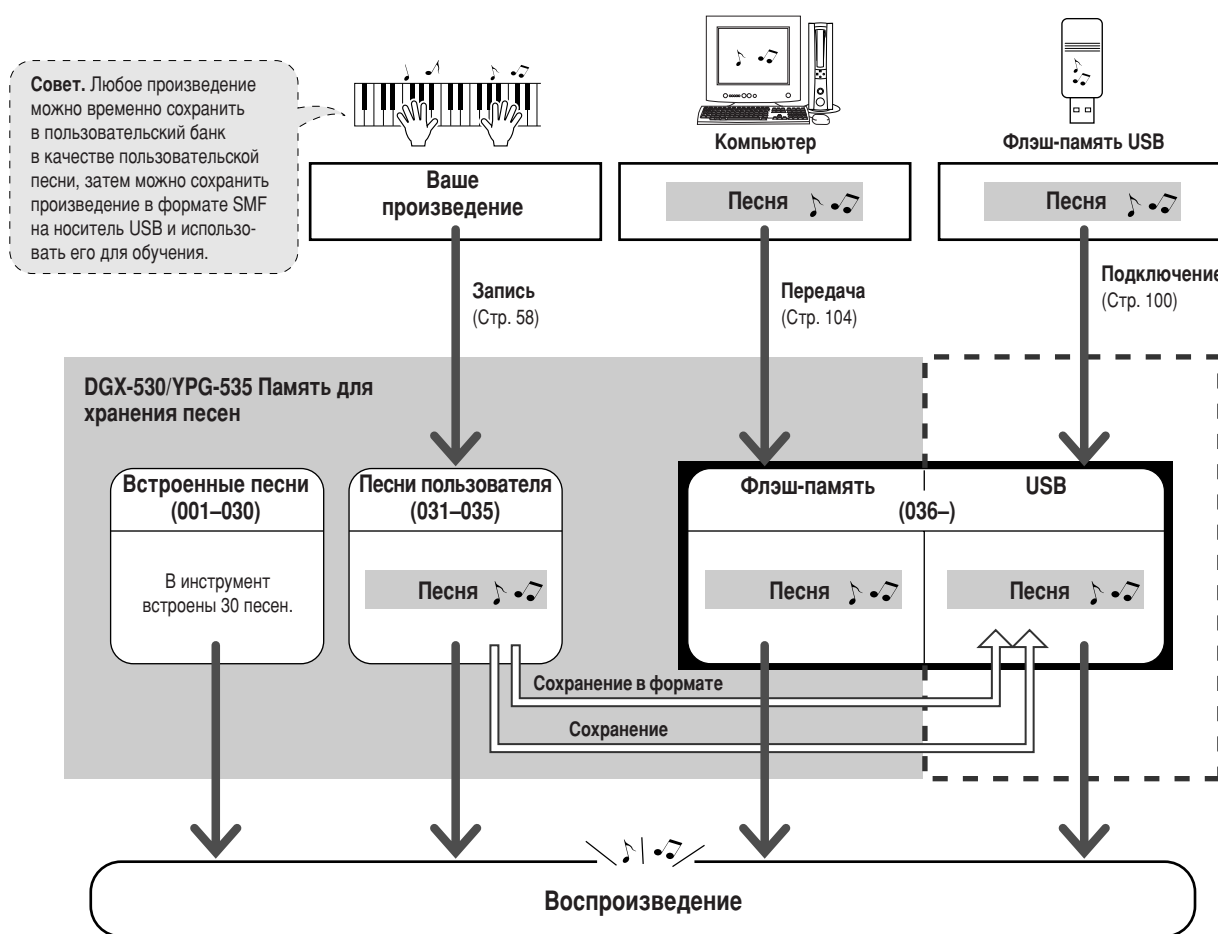

ПРИМЕЧАНИЕ

• Песни пользователя не могут формировать экран партитуры. Если преобразовать файл с песней пользователя в формат SMF и сохранить его во флэш-памяти USB, он станет совместимым с функцией формирования экрана партитуры и может использоваться совместно с функциями обучения.

ПРИМЕЧАНИЕ

• Различные области флэш-памяти используются для хранения песен пользователя и внешних файлов песен, полученных с компьютера. Песни пользователя не могут напрямую передаваться во флэш-память в виде внешнего файла песни и наоборот.

Отображение партитуры песни

Данный инструмент поддерживает функцию отображения партитур песен.

Партитура отображается для 30 встроенных песен, а также песен, сохраненных во флэш-памяти или на устройстве флэш-памяти USB.

Несмотря на то, что записанные песни пользователя не могут отображать партитуру, они могут быть преобразованы в формат SMF (стандартный файл MIDI) и сохранены на устройстве флэш-памяти USB. После этого они могут проигрываться с помощью функции отображения партитуры.

1 Выберите песню.

Выполните действия 1 и 2 процедуры, описанной на стр. 31.

2 Нажмите кнопку [SCORE], откроется экран отдельной нотной партитуры.

Существует два типа экранов партитуры: отдельный нотный и двойной нотный. Они поочередно выбираются при каждом нажатии на кнопку [SCORE].

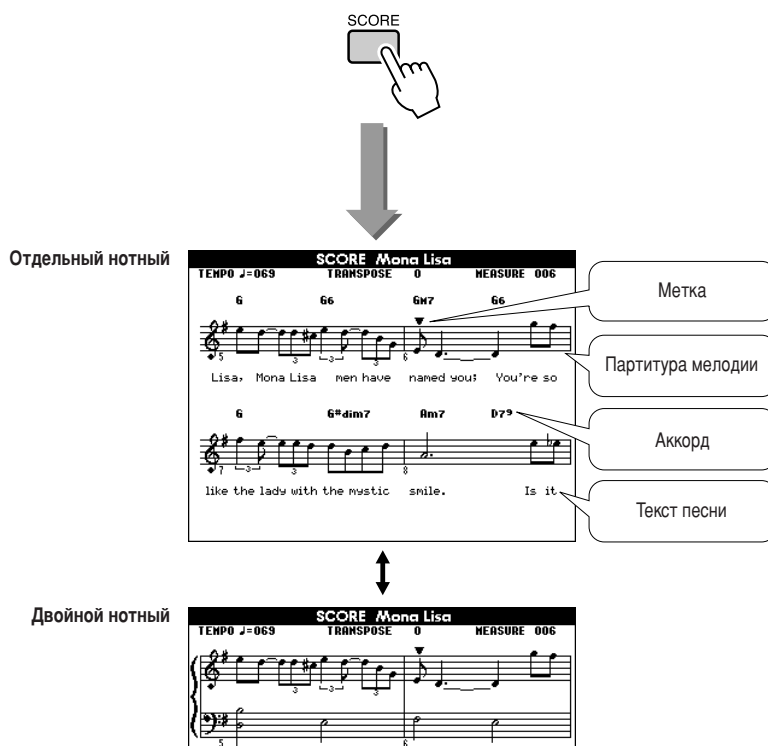

ПРИМЕЧАНИЕ

- И аккорды, и текст будут отображаться на отдельном экране партитуры песни.
- Если песня содержит много текста, он может отображаться в двух строках такта.
- Если в выбранной песне слишком много текста, некоторые тексты или аккорды могут быть сокращены.
- Маленькие ноты, которые сложно прочитать, будут более наглядными после использования функции выравнивания (стр. 91).

ПРИМЕЧАНИЕ

- Текст не отображается на двойном нотном экране.

3 Нажмите кнопку [START/STOP].

Начнется воспроизведение песни. Значок «треугольник» будет перемещаться в верхней части партитуры, определяя текущее местоположение.

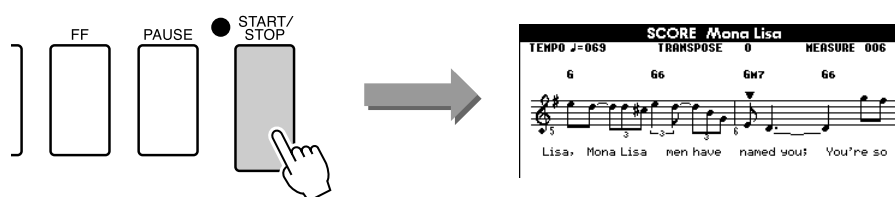

4 Чтобы перейти к главному экрану, нажмите кнопку [EXIT].

Отображение текста

Если в песне содержатся данные текста, текст может отображаться на экране. Если в песне нет данных текста, то текст не будет отображаться на экране, даже если нажата кнопка [LYRICS].

1 Выберите песню.

Выберите песню (16, 20 и 30), выполнив действия 1 и 2, описанные на стр. 31.

2 Нажмите кнопку [LYRICS].

Заголовок, текст и композитор песни будут отображены на экране.

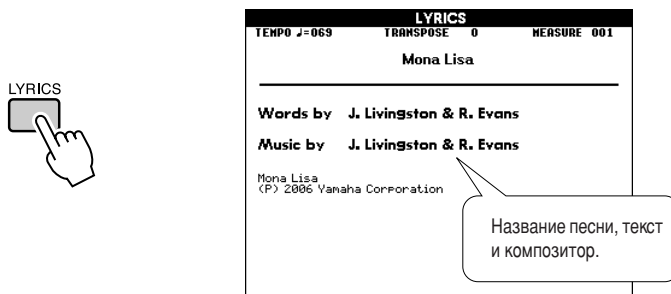

ПРИМЕЧАНИЕ

- Песни, загруженные из Интернета или распространяемые коммерческим способом файлы песен, включая файлы в формате XF (стр. 6), совместимы с функциями экрана текста, если они поддерживают стандартный формат файла MIDI со встроенными данными текста. Некоторые файлы не поддерживают функцию отображения текста.

ПРИМЕЧАНИЕ

- Если на экране текста отображаются искаженные символы, попробуйте изменить язык экрана (стр. 16).

3 Нажмите кнопку [START/STOP].

Песня начинает звучать, а текст и аккорды отображаются на экране. Текст будет подсвечиваться, чтобы показать текущее местоположение в песне.

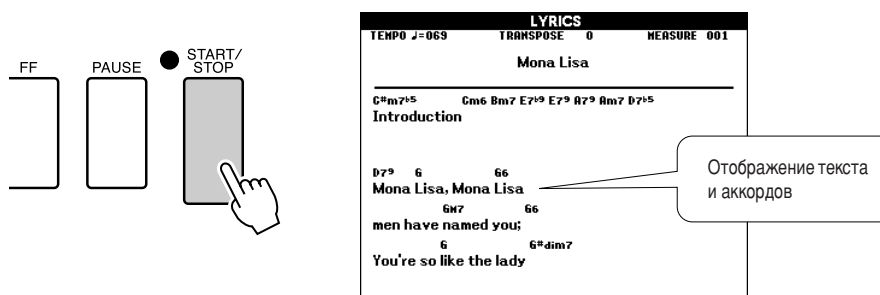

■ Встроенные песни, которые могут использоваться для отображения текста

Номер	Название
016	Mona Lisa (Jay Livingston and Ray Evans)
020	Against all odds (Collins 0007403)
030	Can't Help Falling In Love (George David Weiss, Hugo Peretti and Luigi Creatore)



Простейшая техника игры на фортепьяно

Благодаря используемой в данном инструменте технологии Performance Assistant (Помощник музыканта) вы можете играть во время воспроизведения песни, как хороший пианист (несмотря на все ваши ошибки). Другими словами, что бы вы ни играли, получится хорошая музыка! Можно даже нажимать только одну клавишу, но в результате получится удивительная мелодия. Даже если вы не умеете играть на фортепьяно и не обучены нотной грамоте, вы можете получить удовольствие от собственного исполнения.

Технология Performance assistant предлагает четыре варианта на выбор. Выберите тип, который наиболее подходит в вашей ситуации.

- **Chord**..... Не имеет значения, какую мелодию вы играете, результатом будет отличная музыка. Данный тип открывает возможность импровизации, позволяя играть любую мелодию левой и правой рукой.

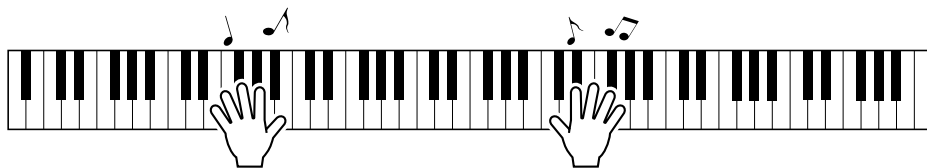

- **Chord/Free** Если вы научились играть простые мелодии правой рукой, но левая рука еще не освоила соответствующие аккорды, этот тип для вас. Данный тип распространяется только на левую часть клавиатуры, что позволяет легко проигрывать правой рукой аккорды, из которых состоит мелодия.



- **Melody** С помощью данного типа можно проиграть выбранную песню, нажимая любые клавиши одним пальцем. Даже если вы никогда не играли на инструменте раньше, можно проиграть мелодию на высшем уровне!

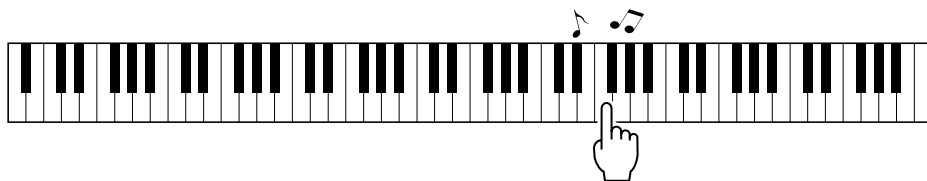

- **Chord/Melody** Проигрывайте мелодию выбранной песни одним пальцем, используя раздел для правой руки на клавиатуре, а аккорды играйте в разделе для левой руки на клавиатуре с помощью типа «Chord».



Дополнительную информацию о том, как играть с помощью технологии Performance Assistant, см. на стр. 46.

Тип CHORD — игра двумя руками

1 Нажмите кнопку [P.A.T. ON/OFF].

Включается функция Performance Assistant.
Значок отображается во время использования технологии Performance Assistant.

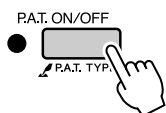

2 Выберите тип CHORD.

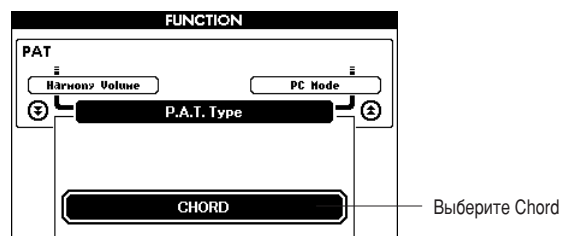
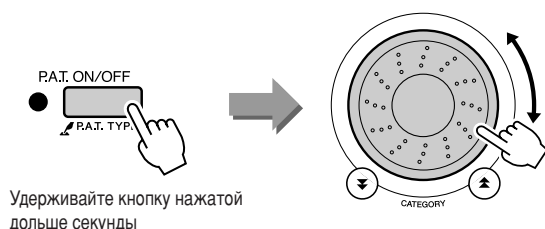

Нажмите и удерживайте нажатой кнопку [P.A.T. ON/OFF] дольше одной секунды, после чего отобразится тип технологии Performance Assistant. С помощью диска управления выберите тип Chord.

3 Выберите песню.

Нажмите клавишу [SONG], и откроется экран выбора песни. С помощью диска управления выберите песню. В этом примере попробуйте выбрать «010 Ave Maria».

Когда выбран тип Chord, на экране отображаются только функции, доступные для этой песни!

ПРИМЕЧАНИЕ

• Использование песен (стр. 31)

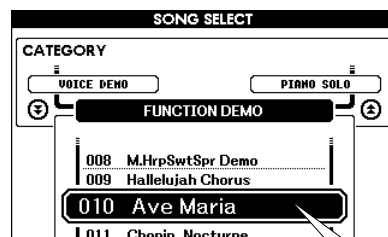
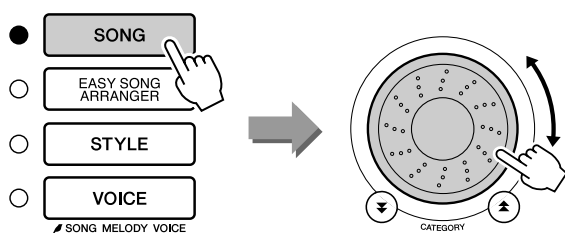

● **Что такое «песня»**

Вам, конечно, известно общепринятое значение этого слова, но применительно к данному инструменту слово «песня» означает набор данных, из которых состоит музыкальное произведение. Функции технологии Performance Assistant используют данные аккордов и мелодии, и они должны использоваться вместе с песней (стр. 31).

4 Нажмите кнопку [START/STOP].

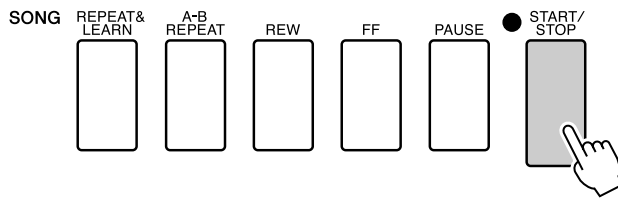

Начнется воспроизведение песни.

Основная часть будет повторяться. Прислушайтесь четыре такта, чтобы запомнить основную часть, затем приступайте к самостоятельной игре от пятого такта. Клавиши, которые нужно нажать, будут отображаться на экране.

5 Играйте на клавиатуре.

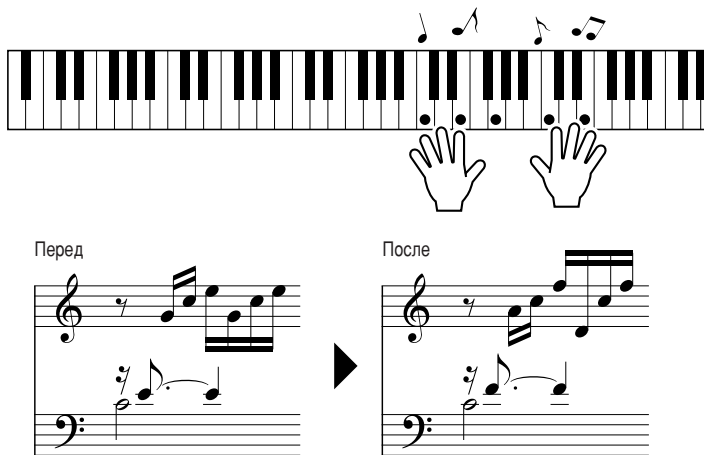

Попробуйте сыграть партитуру слева обеими руками. Можно играть одни и те же ноты, например, С (до), Е (ми), G (соль), С (до), Е (ми), G (соль), С (до), Е (ми). Вы получите оповещение, когда наступит нота пятого такта, соответствующая партитуре справа. Во время вашего исполнения технология Performance Assistant в режиме Chord будет исправлять сыгранные ноты. Это тип Chord технологии Performance Assistant.

ПРИМЕЧАНИЕ

- Партитуру песни «Ave Maria» см. на стр. 120.

Песню можно остановить в любой момент, нажав кнопку [START/STOP].

6 Нажмите кнопку [P.A.T. ON/OFF], чтобы включить или отключить функцию Performance Assistant.

Тип CHORD/FREE — применение типа Chord только к левой стороне

1 Нажмите кнопку [P.A.T. ON/OFF].

Включается функция Performance Assistant.
Значок отображается во время использования технологии Performance Assistant.

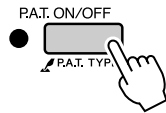

2 Выберите тип CHORD/FREE.

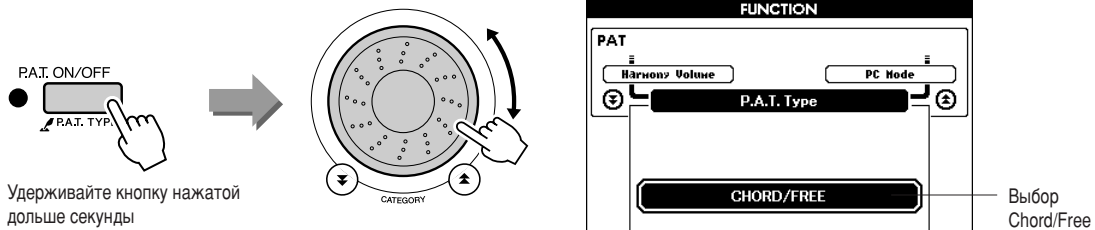

Нажмите и удерживайте нажатой кнопку [P.A.T. ON/OFF] дольше одной секунды, после чего отобразится тип технологии Performance Assistant. С помощью диска управления выберите тип Chord/Free.

3 Выберите песню.

Нажмите клавишу [SONG], и откроется экран выбора песни. С помощью диска управления выберите песню. В этом примере попробуйте выбрать «011 Nocturne».

ПРИМЕЧАНИЕ

• Использование песен (стр. 31)

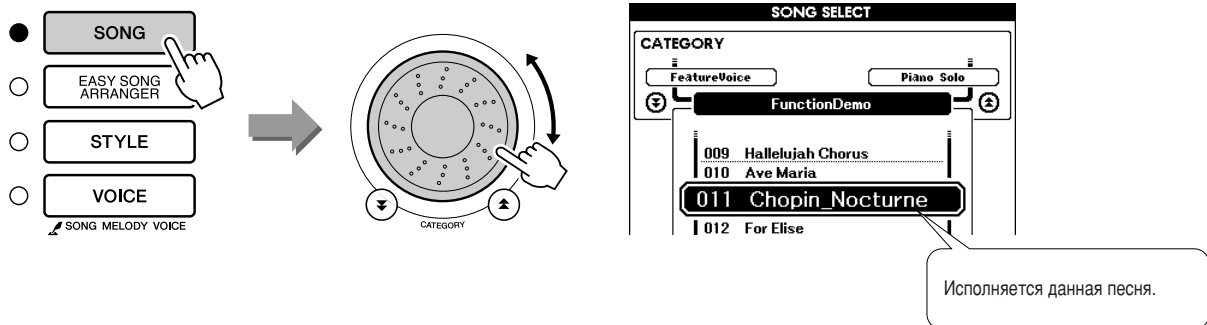

4 Нажмите кнопку [START/STOP].

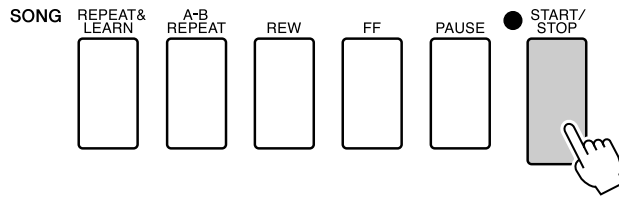

Начнется воспроизведение песни.

Клавиши для левой руки, которые нужно нажать, будут отображаться на экране.

5 Играйте на клавиатуре.

Нажимайте клавиши правой рукой справа от точки разделения, а левой рукой – слева от точки разделения.



С данным типом ноты, которые проигрываются в левой части от точки разделения, будут звучать на октаву выше.



Проиграйте мелодию ноктюрна правой рукой. Продолжайте играть арпеджио F-A-C левой рукой, как показано на партитуре, отображаемой на экране. Несмотря на повторяющиеся одинаковые ноты, которые проигрываются левой рукой, действительные ноты будут меняться в соответствии с музыкой. Это тип Chord/Free технологии Performance Assistant.

ПРИМЕЧАНИЕ

• См. партитуру *Nocturne* на стр. 122.

Нажмите клавишу [SCORE], если нужно просмотреть на экране партитуру для партии правой руки.

Песню можно остановить в любой момент, нажав кнопку [START/STOP].

6 Нажмите кнопку [P.A.T. ON/OFF], чтобы включить или отключить функцию Performance Assistant.

Тип MELODY — игра одним пальцем

Советы по игре мелодий см. на стр. 46.

1 Нажмите кнопку [P.A.T. ON/OFF].

Включается функция Performance Assistant.
Значок отображается во время использования технологии Performance Assistant.

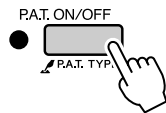

2 Выберите тип MELODY.

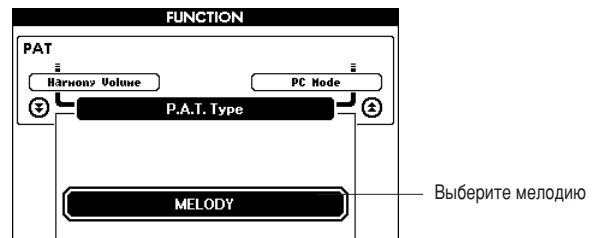
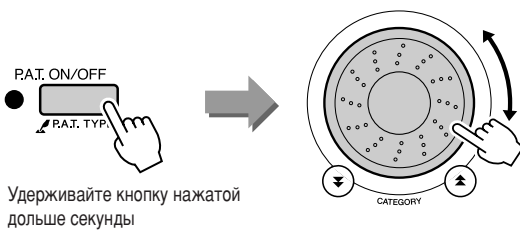

Нажмите и удерживайте нажатой кнопку [P.A.T. ON/OFF] дольше одной секунды, после чего отобразится тип технологии Performance Assistant. С помощью диска управления выберите тип Melody.

3 Выберите песню.

Нажмите клавишу [SONG], и откроется экран выбора песни. С помощью диска управления выберите песню.

ПРИМЕЧАНИЕ

• Использование песен (стр. 31)

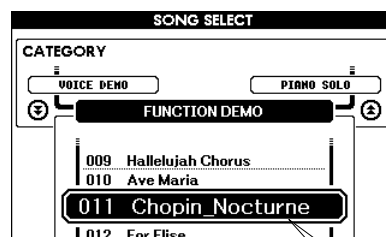
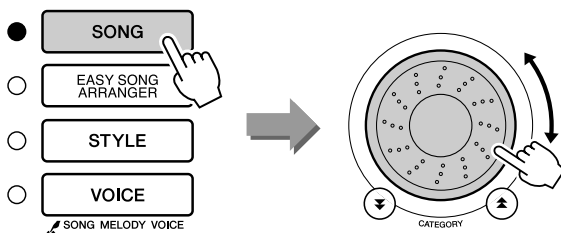

Исполняется данная песня.

4 Нажмите кнопку [START/STOP].

Начнется воспроизведение песни.

Так как выбран тип Melody, мелодия песни не будет звучать. Можно самостоятельно играть мелодию (действие 5).

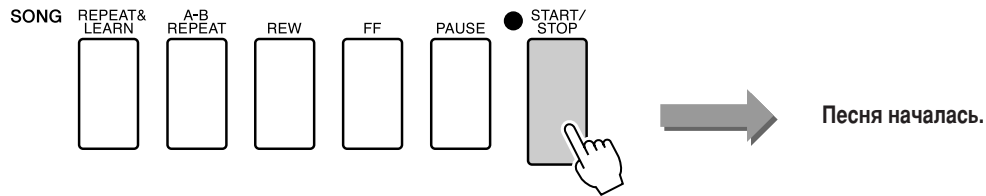

5 Играйте на клавиатуре.

Сначала постарайтесь запомнить ритм мелодии. Затем нажимайте на клавишу одним пальцем правой руки одновременно с музыкой. Можно нажимать любую клавишу. Для игры мелодии с отображением партитуры нажмите кнопку [SCORE], чтобы на экране появилась партитура.

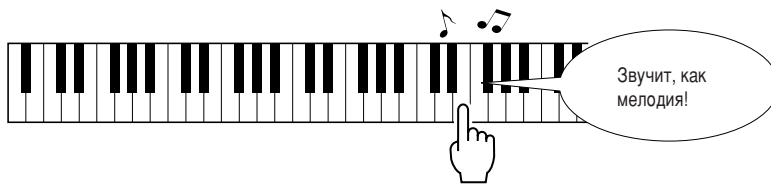

Почему не слышны ошибки? Благодаря типу Melody технологии Performance Assistant можно играть мелодию даже одним пальцем!

Песню можно остановить в любой момент, нажав кнопку [START/STOP].

6 Нажмите кнопку [P.A.T. ON/OFF], чтобы включить или отключить функцию Performance Assistant.

CHORD/MELODY — тип аккорда проигрывается левой рукой, а мелодия проигрывается правой рукой

1 Нажмите кнопку [P.A.T. ON/OFF].

Включается функция Performance Assistant.
Значок отображается во время использования технологии Performance Assistant.

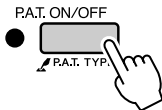

2 Выберите тип CHORD/MELODY.

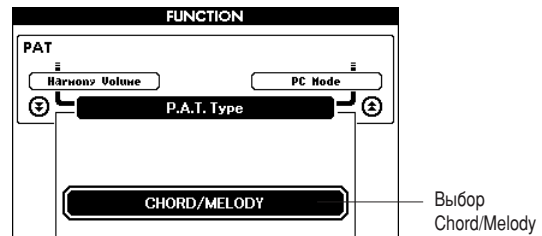
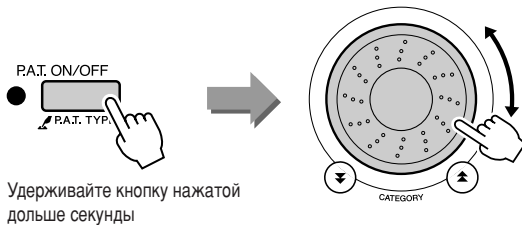

Нажмите и удерживайте нажатой кнопку [P.A.T. ON/OFF] дольше одной секунды, после чего отобразится тип технологии Performance Assistant. С помощью диска управления выберите тип Chord/Melody.

3 Выберите песню.

Нажмите клавишу [SONG], и откроется экран выбора песни. С помощью диска управления выберите песню.

ПРИМЕЧАНИЕ

• Использование песен (стр. 31)

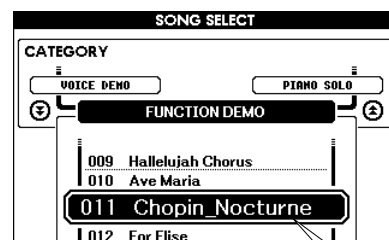
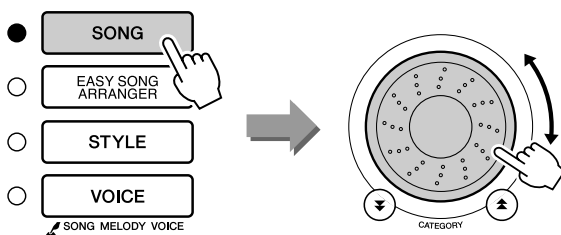

Исполняется данная песня.

4 Нажмите кнопку [START/STOP].

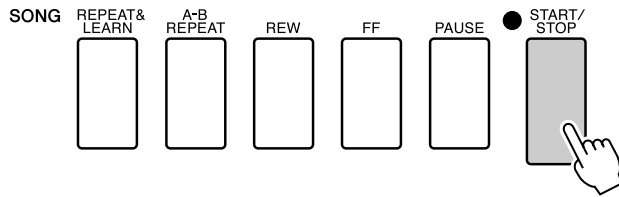

Начнется воспроизведение песни.

Основная часть повторится. Прослушайте восемь тактов, чтобы запомнить основную часть. Вы должны вступить, начиная с девятого такта.

5 Играйте на клавиатуре.

Нажимайте клавиши правой рукой справа от точки разделения, а левой рукой – слева от точки разделения.

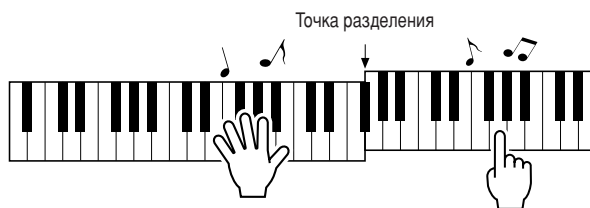

С данным типом ноты, которые проигрываются в левой части от точки разделения, будут звучать на октаву выше.

Играйте мелодию песни правой рукой, придерживаясь ритма. Вы можете нажимать любые клавиши во время игры на правой части от точки разделения. Можно также одновременно проигрывать аккорды аккомпанемента и фразы левой рукой. Не важно, что вы играете, результатом будет мелодия песни, воспроизводимая правой рукой, и прекрасные аккорды и фразы, воспроизводимые левой рукой. Это тип Chord/Melody технологии Performance Assistant.

Для игры мелодии с отображением партитуры, нажмите кнопку [SCORE], чтобы на экране появилась партитура. Песню можно остановить в любой момент, нажав кнопку [START/STOP].

6 Нажмите кнопку [P.A.T. ON/OFF], чтобы включить или отключить функцию Performance Assistant.

Включите функцию Performance Assistant и играйте, как профессионал!

Далее приведены несколько советов по использованию типа Chord. Если выбрать тип Chord/Free или Chord/Melody, часть клавиатуры для левой руки станет частью типа Chord, поэтому используйте эти советы при игре левой рукой на клавиатуре.

Сначала постарайтесь запомнить ритм мелодии. Затем поставьте руки, как показано на рисунке, и просто нажимайте любые клавиши последовательно правой и левой рукой.

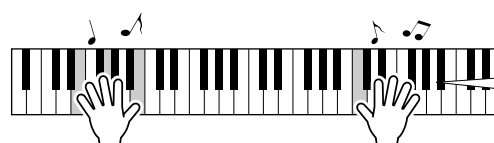

Звучат только правильные ноты!

CHORD
Am7

Информация об аккордах, входящая в состав песни, отображается в нижней части основного экрана. Ваши результаты улучшатся, если левой рукой вы будете играть в ритме, совпадающем с ритмом индикатора аккорда на экране.

Почему не слышны ошибки? Хороший результат получается независимо от играемых нот, поскольку используется тип Chord технологии Performance Assistant!

Далее попробуйте поиграть тремя разными способами, описанными ниже. Разные приемы игры приводят к разным результатам.

- Играйте одновременно левой и правой рукой — тип 1.

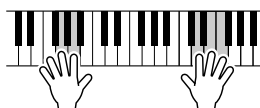

Сыграйте одновременно три ноты правой рукой.

- Играйте одновременно левой и правой рукой — тип 2.

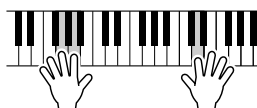

Играйте правой рукой отдельные ноты (например, указательным пальцем → средним пальцем → безымянным пальцем).

- Играйте левой и правой рукой поочередно — тип 3.

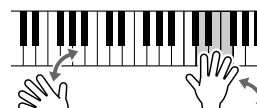

Сыграйте одновременно три ноты правой рукой.

Когда привыкнете, попробуйте играть аккорды левой рукой, а мелодию – правой, или наоборот.

Использование партитуры в типе Melody.

Если нужно играть мелодию с правильным ритмом, воспользуйтесь функцией партитуры.

Отображение партитуры.

После выполнения действий 1 - 4 на стр. 42 нажмите кнопку [SCORE].

Появится партитура мелодии.

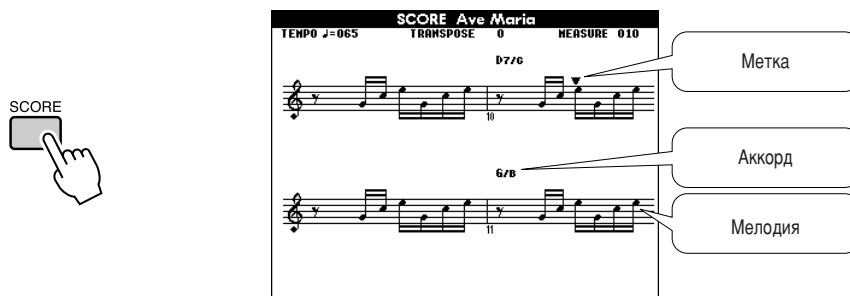

Во время игры метка покажет текущую позицию в партитуре. Если нажимать кнопку при каждом появлении метки над нотой в партитуре, вы сможете сыграть мелодию с правильным «оригинальным» ритмом.

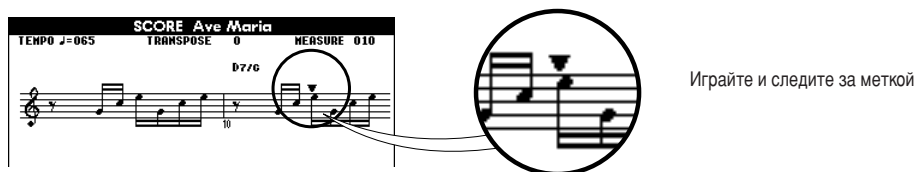

● Песни, которые могут использоваться с технологией Performance Assistant.

Если выбран тип Chord, функция Performance Assistant может использоваться только с песнями, в состав которых входят данные об аккордах. Если выбран тип Melody, функция Performance Assistant может использоваться только с песнями, в состав которых входят данные о мелодии. Чтобы определить, есть ли в песне необходимые данные, сначала выберите песню, затем нажмите кнопку [SCORE]. Если аккорды появятся на экране при нажатии кнопки [SCORE], можно использовать тип Chord или любую комбинацию типов, которая поддерживается типом Chord. Если мелодия появится на экране при нажатии кнопки [SCORE], можно использовать тип Melody или любую комбинацию типов, которая поддерживается типом Melody.

● Внешние песни и технология Performance Assistant.

Песни, загруженные из Интернета, можно также использовать с технологией Performance Assistant, если в них включены необходимые данные об аккордах или мелодии. Инструкции по передаче песен на инструмент см. на стр. 105.



Выбор песни для урока

Yamaha Education Suite

Можно выбрать понравившуюся песню и использовать ее для упражнений для левой или правой руки или для обеих рук. Можно также использовать песни (только SMF формата 0), загруженные из Интернета и сохраненные во флэш-памяти (стр. 104). Во время урока произведения можно проигрывать с замедленной скоростью и допускать ошибки в нотах. Скорость воспроизведения песни будет соответствовать вашим требованиям. Никогда не поздно учиться!

Ход урока.

Выберите песню из категории сольных фортепианных произведений или фортепьянных ансамблей!

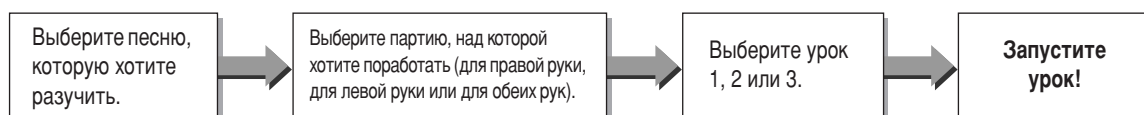

Методы обучения.

- Урок 1Учитесь играть правильные ноты.
- Урок 2Учитесь играть правильные ноты с правильным ритмом.
- Урок 3Учитесь играть правильные ноты с правильным ритмом одновременно с песней.

Урок 1 — Waiting

В этом уроке попробуйте играть правильные ноты. Сыграйте ноту, показанную на экране. Воспроизведение песни приостанавливается, пока вы не сыграете правильную ноту.

1 Выберите песню для урока.

Нажмите кнопку [SONG] и поверните диск управления, чтобы выбрать песню, которую нужно использовать для урока. Как показано на стр. 33, существуют различные типы песен.

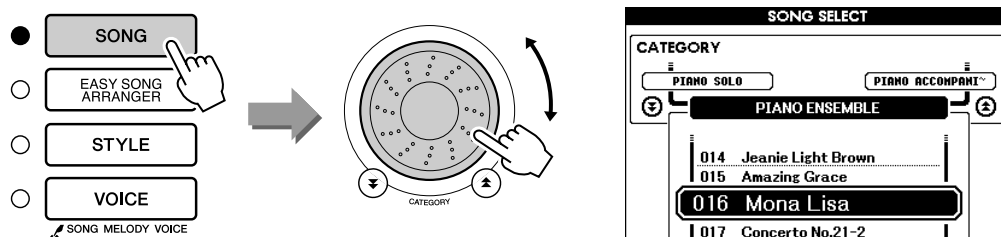

2 Чтобы перейти к основному экрану, нажмите кнопку [EXIT].

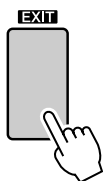

3 Выберите партию, которую хотите разучить.

Нажмите кнопку [R] для партии правой руки, кнопку [L] для партии левой руки или одновременно нажмите кнопки [R] и [L], чтобы выбрать урок для обеих рук. Выбранная в данный момент партия отображается в правом верхнем углу экрана.

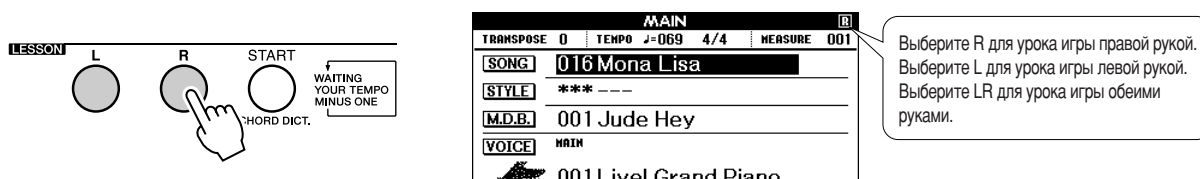

4 Приступите к уроку 1.

Нажмите кнопку LESSON [START], чтобы выбрать урок 1. При каждом нажатии на кнопку LESSON [START] режимы уроков выбираются в следующей последовательности: Урок 1 → Урок 2 → Урок 3 → Выключение → Урок 1 ... Описание выбранного урока появится на экране на несколько секунд до начала урока.

ПРИМЕЧАНИЕ

- Если экран партитуры не отображился после закрытия информационного сообщения, на экране будет отображаться сообщение об обработке, пока партитура не будет готова.

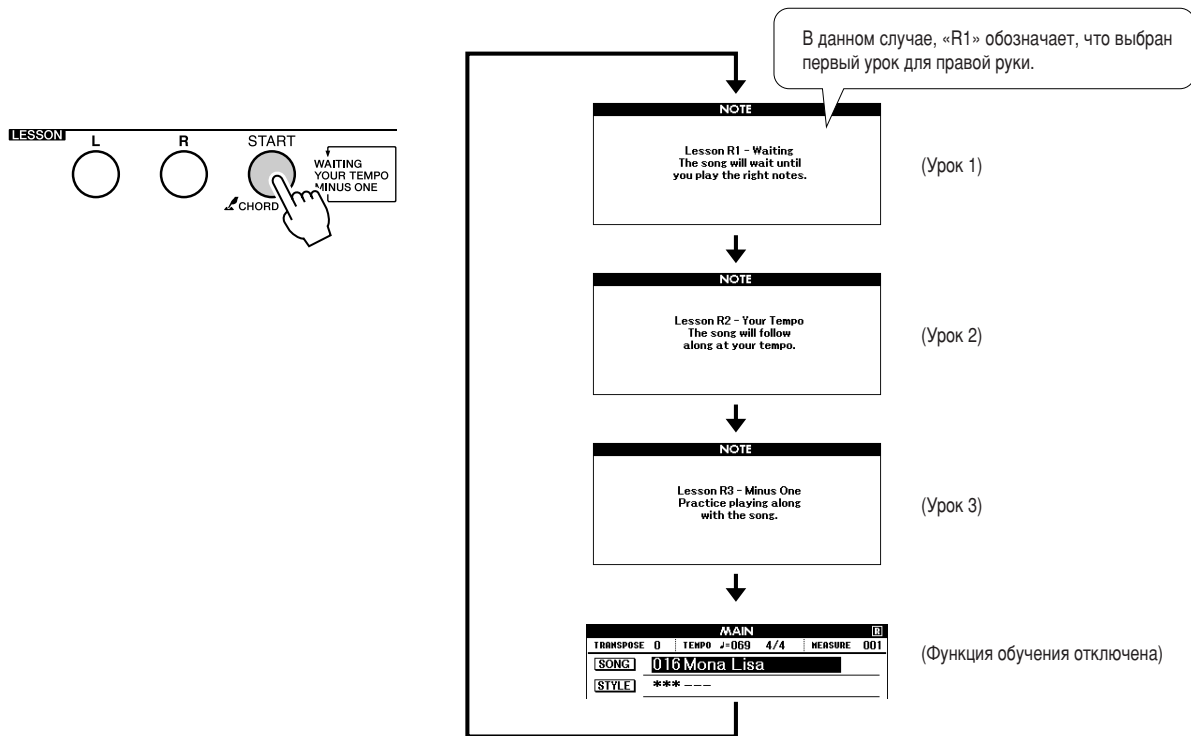

При выборе урока 1 автоматически начинается воспроизведение песни.

Сыграйте ноты, показанные на экране партитуры. Следующая нота, которую нужно сыграть, обозначается точкой (●) на соответствующей клавише графической экранной клавиатуры. При проигрывании правильной ноты, метка перейдет к следующей ноте. Воспроизведение песни останавливается до проигрывания нужной ноты. Треугольная метка (▼) над партитурой указывает процесс воспроизведения.

Метка ▼

Метка ●

Партия для левой руки

Партия для правой руки

(В случае выбора урока для правой руки)

Урок 2 — Your Tempo

Учитесь играть правильные ноты с правильным ритмом. Ритм воспроизведения песни будет отличаться в соответствии со скоростью вашей игры. Скорость воспроизведения будет понижаться, если проигрываются неправильные ноты, поэтому, можно подобрать собственный темп.

1 Выберите песню и партию, в которой хотите участвовать (действия 1 и 3 на стр. 49).

2 Начните Урок 2.

При каждом нажатии на кнопку LESSON [START] режимы уроков выбираются в следующей последовательности: Урок 1 → Урок 2 → Урок 3 → Выключение → Урок 1 ...

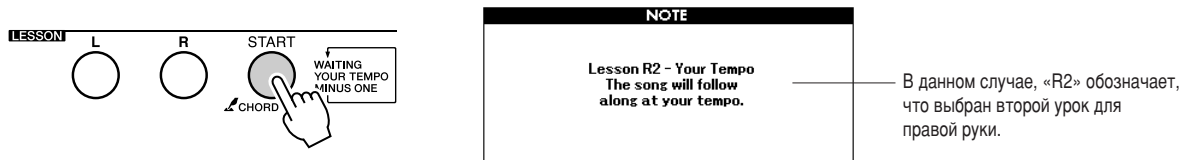

При выборе урока 2 автоматически начинается воспроизведение песни.

Треугольная метка появится на экране партитуры и будет перемещаться для определения текущей ноты песни. Попробуйте сыграть ноты, соблюдая правильный ритм. Как только вы научитесь играть правильные ноты, соблюдая правильный ритм, темп будет увеличиваться, пока не достигнет оригинального.



3 Выйдите из режима урока.

Из режима урока можно выйти в любой момент, нажав кнопку [START/STOP].

После изучения урока 2, перейдите к уроку 3.

Урок 3 — Minus One

В данном уроке вы можете усовершенствовать свою технику. Песня будет проигрываться в обычном темпе, минус партия, которую вы выбрали играть. Играйте в соответствии с прослушиваемой песней.

1 Выберите песню и партию, в которой хотите участвовать (действия 1 и 3 на стр. 49).

2 Начните Урок 3.

При каждом нажатии на кнопку LESSON [START] режимы уроков выбираются в следующей последовательности: Урок 1 → Урок 2 → Урок 3 → Выключение → Урок 1 ...

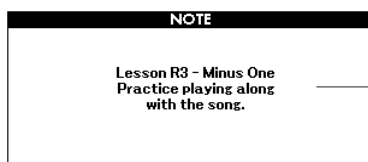
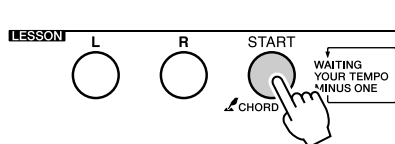

В данном случае, «R3» обозначает, что выбран третий урок для правой руки.

При выборе урока 3 автоматически начинается воспроизведение песни.

Играйте в соответствии с прослушиваемой песней. Метка партитуры и метка клавиатуры на экране будут указывать на ноты, которые нужно сыграть.

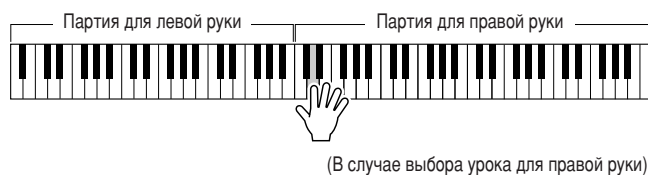
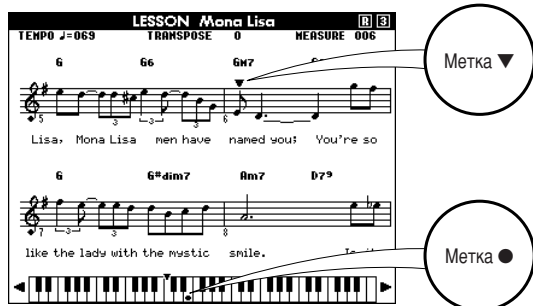

3 Выйдите из режима урока.

Из режима урока можно выйти в любой момент, нажав кнопку [START/STOP].

Повторение — мать учения

Данная функция используется, чтобы повторить раздел, в котором была допущена ошибка, или для повторного изучения раздела, который показался сложным.

Нажмите кнопку [REPEAT & LEARN] во время урока.

Местоположение песни будет перенесено назад на четыре такта от места, на котором была нажата кнопка, а воспроизведение начнется после одного такта. Воспроизведение будет продолжено до места, на котором вы нажали кнопку [REPEAT & LEARN], а затем произойдет переход назад на четыре такта и повтор. Этот процесс будет повторяться. Итак, чтобы повторять партию до тех пор, пока она не будет сыграна правильно, нужно нажать кнопку [REPEAT & LEARN].

ПРИМЕЧАНИЕ

- Можно изменить число тактов, на которые будет выполняться переход назад, нажав цифровую клавишу [1]–[9] во время повтора воспроизведения.

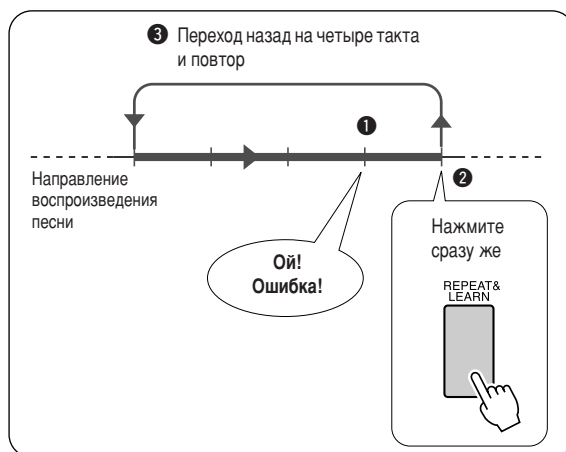
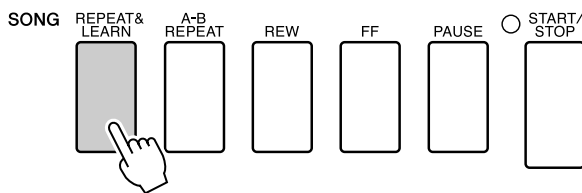



Воспроизведение с помощью музыкальной базы данных

Если вы хотите воспроизвести музыку любимого стиля, но не уверены, как выбрать лучший тембр и стиль для этой музыки, выберите соответствующий стиль из музыкальной базы данных. Параметры панели будут автоматически настроены для идеального сочетания звуков и стиля.

1 Нажмите кнопку [MUSIC DATABASE].

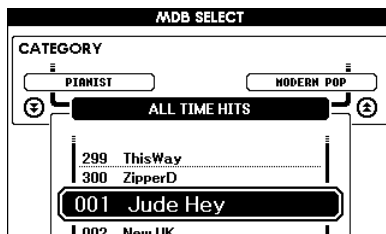
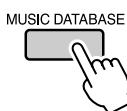

На экране появится список музыкальных баз данных.

2 Выберите музыкальную базу данных.

Обратившись к списку на панели или к списку музыкальной базы данных на стр. 131 данного руководства, с помощью диска управления выберите музыкальную базу данных. Выберите элемент, который наиболее соответствует образу песни, которую вы хотите воспроизвести.

В этом примере выбран элемент «158 Patrol».

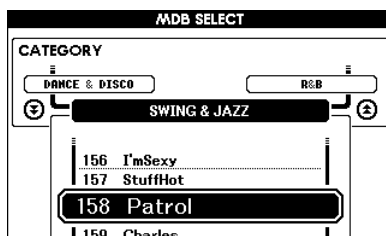
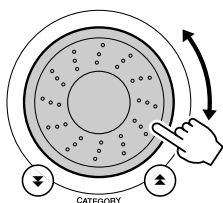

ПРИМЕЧАНИЕ

• Файлы музыкальных баз данных, переданные с компьютера или сохраненные на устройстве флэш-памяти USB, подключенном к инструменту, могут быть выбраны и использованы так же, как встроенные музыкальные базы данных (номера музыкальных баз данных 301-). Инструкции по передаче файлов приведены на стр. 104.

3 Играйте аккорды левой рукой, а мелодии – правой.

Стиль «джаз» начнет проигрываться при воспроизведении левой рукой аккорда, расположенного слева от точки разделения (стр. 26). Информацию о воспроизведении аккордов см. на стр. 28–30.



Если на этом этапе нажать клавишу [EXIT] для возврата на основной экран, можно проверить назначенный тембр и стиль.

4 Для остановки воспроизведения нажмите кнопку [START/STOP].

Изменение стиля песни

Благодаря функции Easy Song Arranger, кроме стиля по умолчанию для каждой песни, можно выбрать любой другой стиль и воспроизвести песню. Это значит, что можно воспроизвести песню, стиль которой характеризуется как «баллада», например, в стиле боссановы, хип-хопа и т.д. Изменив стиль проигрывания песни, можно создать абсолютно другую аранжировку. Кроме того, для полного изменения образа можно поменять тембр мелодии песни и тембр клавиатуры.

Попробуйте использовать Easy Song Arranger

Можно проверить функцию Easy Song Arranger на встроенной песне «Hallelujah Chorus».

Нажмите кнопку [SONG], затем с помощью диска управления выберите «009 Hallelujah Chorus». Чтобы воспроизвести песню, нажмите кнопку [START/STOP]. Описание функции Easy Song Arranger появится на экране.

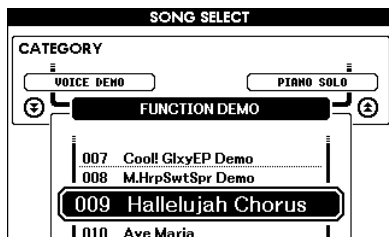
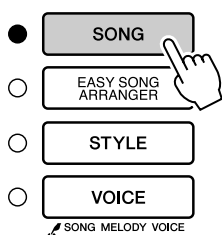

При исполнении песни стиль будет меняться, изменяя общий образ песни.

Помните, что функцию Easy Song Arranger можно использовать и с другими песнями, а также с песнями, которые содержат данные об аккордах.

ПРИМЕЧАНИЕ

• Партитура песни «Hallelujah Chorus» представлена на стр. 118.

Использование функции Easy Song Arranger

1 Нажмите кнопку [EASY SONG ARRANGER].

Появится экран выбора песни. Выбранные в данный момент номер и имя песни будут выделены.

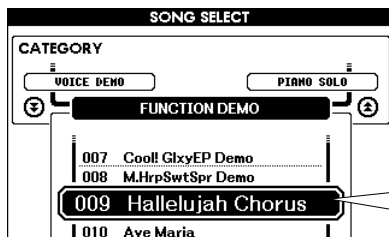
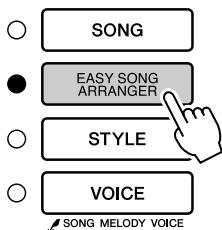

В этой области отображаются выбранные номер и имя песни.

2 Выберите песню.

Для выбора песни, аранжировку которой нужно выполнить, используйте диск управления.

3 Прослушайте песню.

Чтобы воспроизвести песню, нажмите кнопку [START/STOP]. Во время воспроизведения песни перейдите к следующему действию.

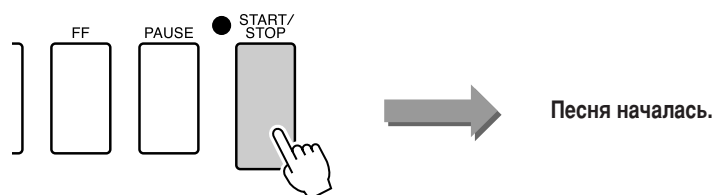

ПРИМЕЧАНИЕ

- При воспроизведении номеров песен 010, 011 и 020 - 030 при использовании Easy Song Arranger дорожки мелодий будут автоматически приглушаться, мелодия не будет звучать. Чтобы услышать дорожки мелодий, потребуется нажать кнопку SONG MEMORY [3] - [5].

4 Нажмите кнопку [EASY SONG ARRANGER].

Появится экран выбора стиля. На экране отобразятся выбранные номер и имя стиля.



В этой области отображаются выбранные номер и имя стиля.

5 Выберите стиль.

Поверните диск управления и прослушайте, как звучит песня с другими стилями. Если выбрать другие стили, песня останется такой же, меняются только стили. После выбора подходящего стиля перейдите к следующему действию, пока песня еще проигрывается (если песня была остановлена, запустите ее снова, нажав кнопку [START/STOP]).

ПРИМЕЧАНИЕ

- Так как для работы функции Easy Song Arranger требуются данные о песне, нельзя указывать аккорды, играя в диапазоне аккомпанемента. Кнопка [ACMP ON/OFF] не будет работать.
- Если тактовый размер песни и стиль отличаются, будет использоваться тактовый размер песни.

6 Выберите партию (звучания инструмента).

Если нажать и удерживать кнопку [VOICE] дольше одной секунды, появится список тембров. Экраны Melody R и Melody L будут выбираться поочередно при каждом нажатии на кнопку [VOICE].

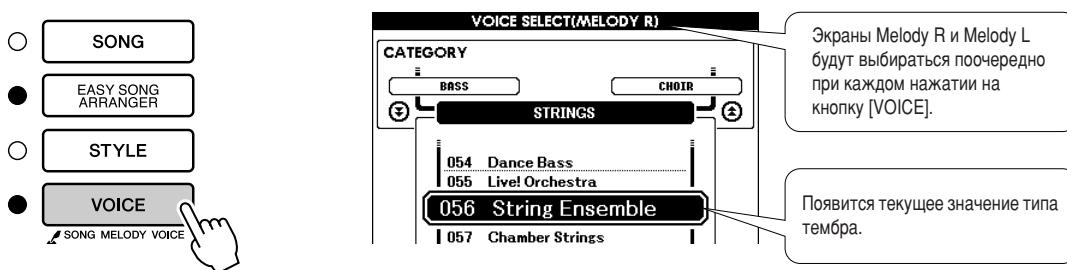

Экраны Melody R и Melody L будут выбираться поочередно при каждом нажатии на кнопку [VOICE].

Появится текущее значение типа тембра.

Удерживайте кнопку нажатой дольше секунды

7 Выберите тембр, который нужно воспроизвести в качестве мелодии песни.

С помощью диска управления измените тембр мелодии. При выборе других тембров мелодии песня останется такой же, но тембр мелодии изменится (если песня остановлена, запустите ее снова, нажав кнопку [START/STOP]).

ПРИМЕЧАНИЕ

- **Отличие между MELODY R и MELODY L ...**
Песни – это комбинация мелодии и стиля автоаккомпанемента. Под обычными мелодиями подразумевается партия для правой руки, но в данном инструменте партии мелодии представлены для правой и левой рук. MELODY R – это партия мелодии, воспроизводимая правой рукой, а MELODY L – это партия мелодии, воспроизводимая левой рукой.



Запись собственного произведения

Можно записать до 5 собственных произведений и сохранить их в качестве пользовательских песен с номерами 031 - 035. После того, как произведения сохранены в качестве пользовательских песен, их можно преобразовать в формат SMF (стандартный файл MID) и сохранить на устройстве флэш-памяти USB (стр. 96) для использования с экраном партитуры. Создав замечательную мелодию, вы можете сохранить ее в прослушиваемой и записанной форме партитуры.

■ Записываемые данные

Запись можно выполнить на 6 дорожках: 5 дорожек мелодии и 1 дорожка стиля (аккорд).

Каждую дорожку можно записать отдельно.

- Дорожка мелодии [1]–[5] Запись мелодических партий.
- Дорожка стиля [A] Запись партии с аккордами.

ПРИМЕЧАНИЕ

- При записи только на дорожки мелодии можно записать около 10000 нот в пяти песнях пользователя. При записи только на дорожку стиля можно записать около 5500 изменений аккордов в пяти песнях.
- Песни пользователя не могут отображать партитуру, они могут быть преобразованы в формат SMF (стандартный файл MID) и сохранены на устройстве флэш-памяти USB (стр. 96). После этого они могут проигрываться с функцией отображения партитуры.

Конфигурация дорожки

Для записи собственного произведения сначала используйте кнопки SONG MEMORY [1]–[5] и [A], чтобы указать дорожки, на которые нужно выполнить запись. Дорожка для записи определяет партию, которая будет воспроизведена позже.

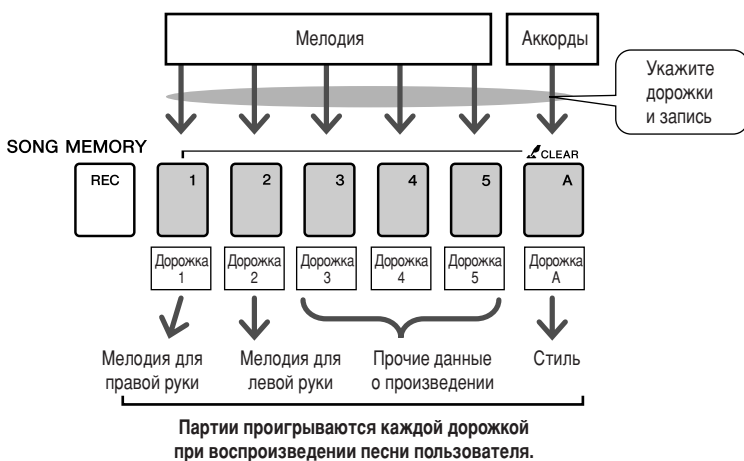

- **Дорожка [1]** — будет воспроизводиться в качестве партии мелодии для правой руки (MELODY R).
- **Дорожка [2]** — будет воспроизводиться в качестве партии мелодии для левой руки (MELODY L).
- **Дорожки [3]–[5]** — будут воспроизводиться в качестве прочих данных произведения.
- **Дорожка [A]** — будет воспроизводиться в качестве партии стиля (автоаккомпанемента).

ПРИМЕЧАНИЕ

- **Отличие между MELODY R и MELODY L ...**
Песни – это комбинация мелодии и стиля автоаккомпанемента. Под обычными мелодиями подразумевается партия для правой руки, но в данном инструменте партии мелодии представлены для правой и левой рук. MELODY R – это партия мелодии, воспроизводимая правой рукой, а MELODY L – это партия мелодии, воспроизводимая левой рукой.

Процедура записи

- 1** На основном экране нажмите кнопку [SONG], затем с помощью диска управления выберите номер песни пользователя (031–035), в который нужно выполнить запись.

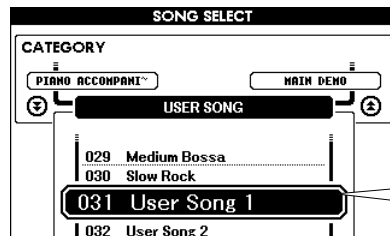
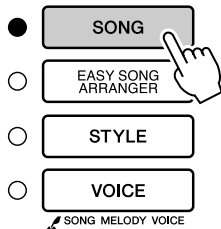

Поверните диск управления и выберите номер песни от 031 до 035.

- 2** Выберите дорожки, на которые нужно выполнить запись, и подтвердите выбор на экране.

◆ Совместная запись дорожки мелодии и дорожки аккомпанемента

Удерживая нажатой кнопку [REC], нажмите кнопку [1]–[5], соответствующую дорожке мелодии, на которую нужно выполнить запись.

Удерживая кнопку [REC], нажмите кнопку [A].
Выбранные дорожки будут выделены на экране.

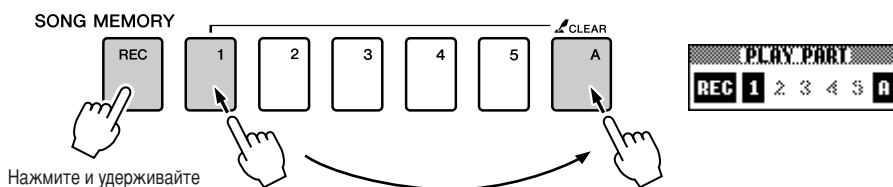

ВНИМАНИЕ!

- Если запись производится на дорожку, на которую ранее записывались данные, эти данные будут потеряны вследствие перезаписи.

ПРИМЕЧАНИЕ

- Стиль автоаккомпанемента автоматически включается при выборе дорожки стиля [A] для записи.
- Стиль автоаккомпанемента не может быть включен или выключен во время записи.

◆ Запись дорожки мелодии

Удерживая нажатой кнопку [REC], нажмите кнопку [1]–[5], соответствующую дорожке мелодии, на которую нужно выполнить запись.

Выбранная дорожка будет выделена на экране.

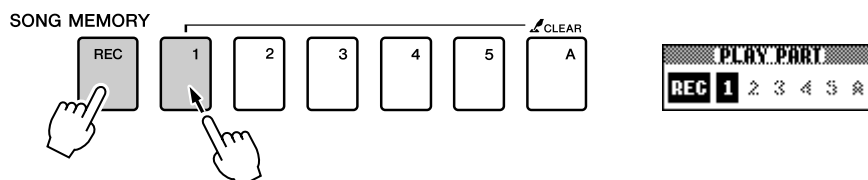

ПРИМЕЧАНИЕ

- Если аккомпанемент стиля включен, а дорожка [A] еще не записана, дорожка стиля [A] будет автоматически выбираться для записи при выборе дорожки мелодии. Если нужно записать только дорожку мелодии, убедитесь, что дорожка стиля [A] выключена.

Чтобы отменить запись на выбранную дорожку, нажмите кнопку этой дорожки второй раз. Стиль автоаккомпанемента не может быть включен или выключен во время записи.

3 Запись начнется при игре на клавиатуре.

Запись можно также начать, нажав кнопку [START/STOP].
Во время записи текущий такт будет отображаться на экране.

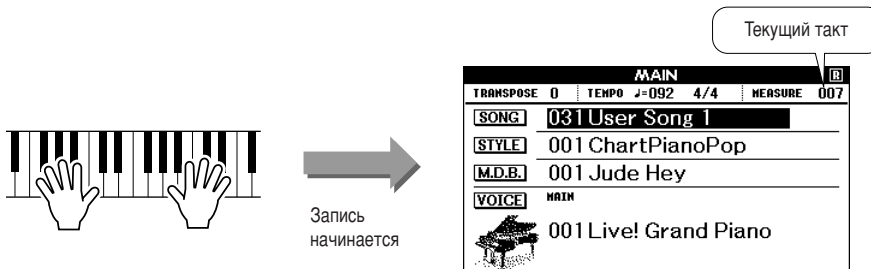

ПРИМЕЧАНИЕ

- Если во время записи память заполнится, появится предупреждающее сообщение, после появления которого запись остановится автоматически. Воспользуйтесь очисткой песни или дорожки (стр. 61), чтобы удалить ненужные данные, и освободите дополнительное пространство для записи, а затем повторите запись.

4 Остановите запись, нажав кнопку [START/STOP] или [REC].



Если во время записи дорожки стиля нажать кнопку [INTRO/ENDING/rit.], будет проигран соответствующий шаблон концовки, после чего запись будет остановлена. Когда запись будет остановлена, текущий номер такта перейдет на значение 001, а записанные номера на экране будут выделены рамкой.

● Запись других дорожек

Повторите действия 2-4, чтобы записать какую-либо оставшуюся дорожку.

Выбрав незаписанную дорожку (кнопки SONG MEMORY [1]–[5], [A]), можно записывать новую дорожку, прослушивая уже записанные дорожки (воспроизводимые дорожки будут отображаться на экране). Кроме того, во время записи новых дорожек можно заглушить ранее записанные дорожки (заглушенные дорожки не будут отображаться).

● Повторная запись дорожки

Выберите дорожку для повторной записи в обычном режиме. Новые данные перезапишут старые.

5 Действия после записи ...

◆ Воспроизведение песни пользователя

Песни пользователя воспроизводятся таким же способом, что и обычные песни (стр. 31).

- 1 Нажмите кнопку [SONG] на основном экране.
- 2 Появится текущий номер или название песни. Чтобы выбрать песню пользователя (031–035), которую нужно воспроизвести, воспользуйтесь диском управления.
- 3 Для начала воспроизведения нажмите кнопку [START/STOP].

◆ Сохранение песни пользователя на устройство флэш-памяти USB → стр. 95

◆ Сохранение песни пользователя на устройство флэш-памяти USB в формате SMF → стр. 96.

● **Данные, которые не могут быть записаны**

- Разделение тембров на клавиатуре
- В начало дорожки записываются следующие данные. Изменения, сделанные во время песни, не будут записаны.
Reverb type, Chorus type, Time signature, Style number, Style volume, Tempo (когда записывается дорожка стиля).

Удаление песни — удаление песен пользователей

Данная функция удаляет пользовательскую песню полностью (все дорожки).

ПРИМЕЧАНИЕ

- Если нужно удалить пользовательскую песню только на определенной дорожке, воспользуйтесь функцией очистки дорожки.

1 На основном экране выберите песню пользователя (031–035), которую нужно удалить.

2 Нажмите и удерживайте кнопку SONG MEMORY [1] дольше одной секунды, удерживая нажатой кнопку SONG MEMORY [A].

На экране появится запрос на подтверждение.



3 Нажмите кнопку [+].

На экране появится запрос на подтверждение.

Операцию удаления можно отменить, нажав кнопку [-].

4 Нажмите кнопку [+], чтобы удалить песню.

Во время удаления песни на экране появится сообщение о выполнении удаления.

ПРИМЕЧАНИЕ

- Для выполнения функции удаления песни нажмите кнопку [+]. Нажмите кнопку [-], чтобы отменить операцию удаления песни.

Очистка дорожки — удаление определенной дорожки из песни пользователя

Данная функция позволяет удалять определенную дорожку из песни пользователя.

1 На основном экране выберите песню пользователя (031–035), которую нужно удалить.

2 Нажмите и удерживайте дольше секунды кнопку дорожки SONG MEMORY ([1]–[5], [A]), соответствующую дорожке, которую нужно удалить.

На экране появится запрос на подтверждение.



3 Нажмите кнопку [+].
На экране появится запрос на подтверждение.

Операцию удаления можно отменить, нажав кнопку [-].

4 Нажмите кнопку [+], чтобы очистить дорожку.

Во время очистки дорожки на экране появится сообщение о выполнении очистки.

ПРИМЕЧАНИЕ

- Для выполнения функции очистки дорожки нажмите кнопку [+]. Нажмите кнопку [-], чтобы отменить операцию очистки дорожки.



Резервное копирование и инициализация

Резервное копирование

Всегда выполняется резервное копирование следующих параметров (они поддерживаются даже при отключении питания). Если нужно инициализировать параметры, воспользуйтесь операцией инициализации, как показано далее.

● Параметры резервного копирования

- Песни пользователя.
- Файлы стилей.
- Регистрационная память.
- Настройки FUNCTION:
 - Tuning (Настройка), Split Point (Точка разделения), Touch Sensitivity (Чувствительность к силе нажатия), Style Volume (Громкость стиля), Song Volume (Громкость песни), Metronome Volume (Громкость метронома), Grade (Оценка), Demo Cancel (Отмена демонстрационных мелодий), Language Selection (Выбор языка), Panel Sustain (Эффект сустейна), тип Master EQ (Главный эквалайзер), Chord Fingering (Аккордовая аппликатура).

Инициализация

Эта функция удаляет из флэш-памяти инструмента все сохраненные данные и восстанавливает первоначальные настройки, принятые по умолчанию. Используются следующие процедуры инициализации.

■ Очистка данных резервного копирования.....

Чтобы очистить данные резервного копирования во внутренней флэш-памяти (настройка панели пользователя, регистрационная память, песни пользователя, файл стиля), отключите питание, нажав переключатель [STANDBY/ON], удерживая нажатой крайнюю правую клавишу на клавиатуре. Данные резервной копии будут удалены, и восстановлены значения по умолчанию.

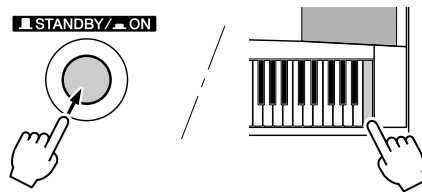

■ Очистка флэш-памяти.....

Чтобы удалить файлы песен, стилей и музыкальных баз данных, которые были переданы во внутреннюю флэш-память с компьютера, выключите питание, нажав переключатель [STANDBY/ON], одновременно удерживая самую правую белую клавишу и три самых правых черных клавиши на клавиатуре.

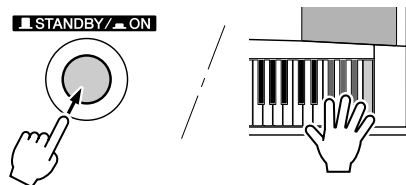

⚠ ВНИМАНИЕ.

- При выполнении операции очистки флэш-памяти удаляются также приобретенные данные. Убедитесь, что нужные данные сохранены на компьютере.



Основные операции

Основные операции

Общие средства управления DGX-530/YPG-535 основаны на следующих простых операциях.

1 Нажмите кнопку, чтобы выбрать основную функцию.

2 Используйте диск управления, чтобы выбрать элемент или значение.

3 Запустите функцию.

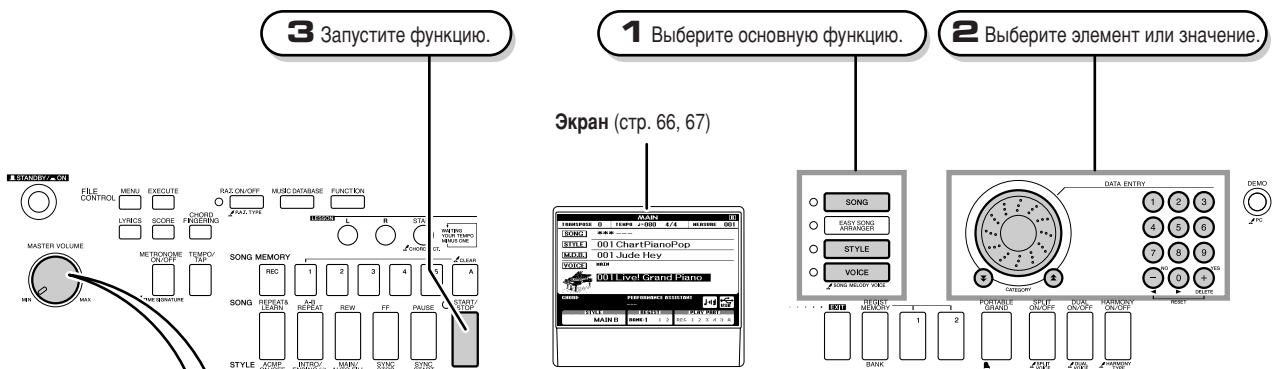

● Настройка громкости

Настройка громкости звука, проходящего через динамики инструмента или наушники, подключенные в разъем PHONES.



Чтобы уменьшить громкость, поворачивайте против часовой стрелки.

Чтобы увеличить громкость, поворачивайте по часовой стрелке.

1 Нажмите кнопку, чтобы выбрать основную функцию.

- SONG** — Выберите песню, которую нужно прослушать, или песню, которую нужно использовать для урока.
- EASY SONG ARRANGER**
- STYLE** — Выберите стиль автоаккомпанемента.
- VOICE** — Выберите тембр для клавиатуры.

SONG MELODY VOICE

2 Используйте диск управления, чтобы выбрать элемент или значение.

При выборе основной функции на экране появится элемент, соответствующий этой функции. Для выбора нужного элемента можно воспользоваться диском управления или цифровыми кнопками [0]–[9].

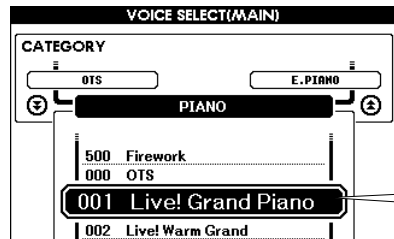

Выбранный в данный момент элемент выделен на экране. В данном примере была нажата кнопка [VOICE].

Изменение значений

● Диск управления

Поворачивайте диск управления по часовой стрелке, чтобы увеличить значение выбранного элемента, или против часовой стрелки, чтобы уменьшить значение. Для увеличения или уменьшения значения вращайте диск управления.

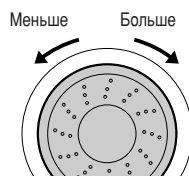

● Кнопки [+] и [-]

Чтобы увеличить значение на 1, нажмите и сразу отпустите кнопку [+], а чтобы уменьшить значение на 1, нажмите и сразу отпустите кнопку [-]. Чтобы непрерывно увеличивать или уменьшать значение, удерживайте нажатой соответствующую кнопку.

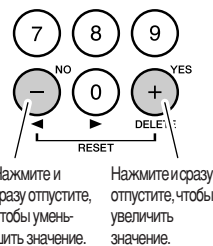

● Цифровые кнопки [0]–[9]

Цифровые кнопки служат для прямого ввода номера песни или значения параметра. Можно ввести десятки или сотни цифр со значением «0» (см. далее).

Пример: песню с номером «003» можно ввести тремя способами.

- [0] → [0] → [3]
(«003» появится на экране после небольшой задержки)
- [0] → [3]
(«003» появится на экране после небольшой задержки)

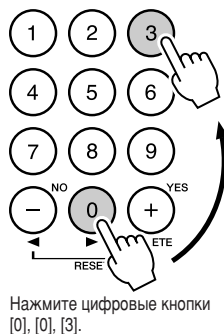

Нажмите цифровые кнопки [0], [0], [3].

● Кнопки CATEGORY [▲] и [▼]

При выборе песни, стиля или тембра можно использовать эти кнопки для перехода к первому элементу в следующей или предыдущей категории.



Переход к первому элементу в следующей или предыдущей категории.

Кнопки CATEGORY [▲] и [▼] используются для выбора элементов категории, как показано в следующем примере.

Пример: экран выбора тембра

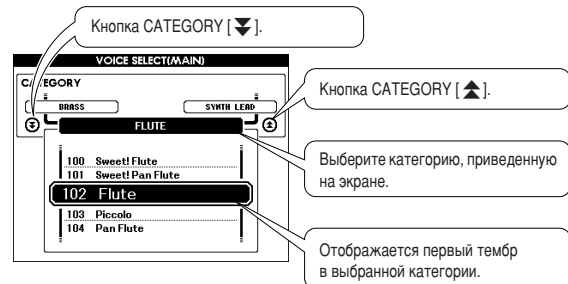

На экране, где отображается категория, процесс выбора проще, если сначала использовать кнопки CATEGORY [▲] и [▼], чтобы выбрать категорию, содержащую нужный элемент, а затем использовать диск управления или [+] и [-], чтобы выбрать элемент. Это значительно упрощает задачу при выборе тембра из большого списка.

В большинстве процедур, описанных в данном руководстве, для упрощения процедуры выбора рекомендуется использовать диск управления, так как это самый простой и интуитивный способ выбора. Помните, что большинство элементов или значений, которые могут быть выбраны с помощью диска управления, могут быть также выбраны с помощью кнопок [+] и [-].

3 Запустите функцию.

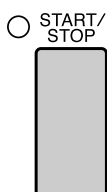

Это кнопка [START/STOP].

Нажмите кнопку [START/STOP] после нажатия кнопки [SONG] или [STYLE], чтобы начать воспроизведение выбранной песни или стиля (ритма).

Экраны

● Названия экранов

Все операции осуществляются на экране. Множество типов экранов предоставлено для различных режимов и функций. Имя текущего экрана отображается в верхней части экрана инструмента.

● Экран MAIN (Основной)

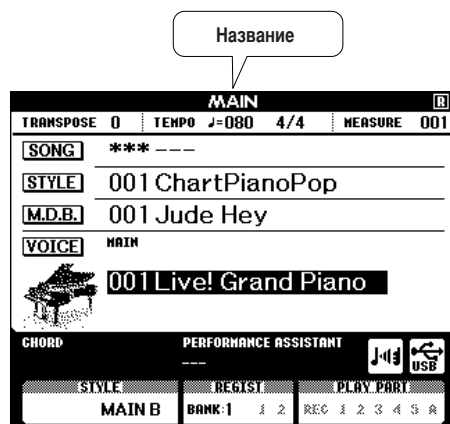

Возврат к основному экрану

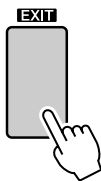

Большинство основных операций осуществляются на основном экране инструмента.

На основной экран можно перейти с любого экрана. Для этого нажмите клавишу [EXIT], расположенную в правом нижнем углу экрана панели.

● Экран FUNCTION (стр. 89)

На экране FUNCTION предоставлен доступ к 46 полезным функциям.

Данный экран отображается при нажатии кнопки [FUNCTION]. На экране FUNCTION можно воспользоваться кнопками CATEGORY [▲] и [▼] (стр. 65), чтобы выбрать 46 различных групп функций. Нажимайте кнопки CATEGORY, пока не появится нужная функция. Для настройки значения функции можно использовать диск управления, кнопки [+] и [-] или цифровые кнопки [0]–[9].

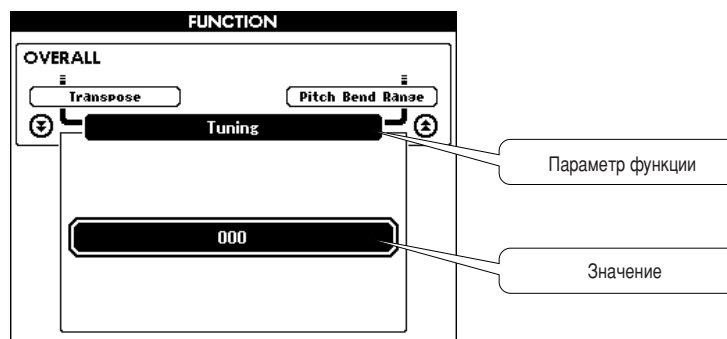

Символ «Press & Hold» (Нажмите и удерживайте)

Символ «», который изображен рядом с некоторыми кнопками, показывает, что для вызова аналогичной функции кнопку следует нажать и удерживать нажатой дольше одной секунды. Данная операция предоставляет прямой и удобный доступ ко множеству функций.

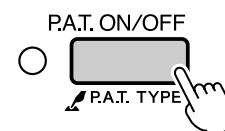

Элементы экрана MAIN

На основном экране отображаются все текущие основные настройки: песня, стиль, тембр. Кроме того, на нем отображаются индикаторы, показывающие состояние (вкл/выкл) различных функций.

* Настройте четкость экрана инструмента, воспользовавшись регулятором контрастности ЖК-дисплея (LCD CONTRAST), который расположен на задней панели.

CONTRAST



Темп

A-B Repeat
Появляется при повторе воспроизведения.

Транспонирование

Номер такта

Значки включения или выключения функции

Наложение DUAL 056
Появляется, когда включена функция наложения тембров. Когда отображается этот значок, второй тембр «покрывается» основным тембром.

Разделение SPLIT 047
Появляется, когда включен режим Split Voice. Когда отображается этот значок, могут воспроизводиться разные тембры слева и справа от точки разделения на клавиатуре.

Технология Performance assistant (Помощник музыканта)

PERFORMANCE ASSISTANT CHORD
Отображается, когда включена технология Performance Assistant.

Harmony (Гармонизация)
Появляется, когда гармония включена. Когда этот значок отображается, ноты гармонии будут добавляться в основной тембр.

File Control (управление файлами)
Когда этот значок отображается, можно управлять операциями с файлами.

Экран Chord

Style (автоаккомпанемент)
Статус (стр. 26)

ACMP Отображается при нажатии кнопки [ACMP ON/OFF] для включения автоаккомпанемента после выбора стиля. Когда отображается этот значок, клавиатура слева от точки разделения используется для определения аккордов автоаккомпанемента.

MAIN A Имя фразы стиля.

Регистрационная память
Статус (стр. 87)

BANK: 1 Отображает выбранный номер банка.

1 2 Показывает номера памяти, содержащие данные. Вокруг выбранного номера отображается рамка.

Состояние дорожки песни
(стр. 58, 86)

REC Выделено во время записи песни пользователя.

1 2 3 4 5 A
Дорожки, выбранные для определения, выделены во время определения песни пользователем. Отображаются только дорожки, содержащие данные. Вокруг дорожки, содержащей данные, отображается рамка. Рамка не отображается вокруг приглушенной дорожки.

Добавление эффекта Harmony

Данная функция позволяет добавлять ноты гармонии к основному тембру.

1 Нажмите кнопку [HARMONY ON/OFF], чтобы включить функцию гармонизации.

Чтобы отключить функцию гармонизации, еще раз нажмите кнопку [HARMONY ON/OFF].

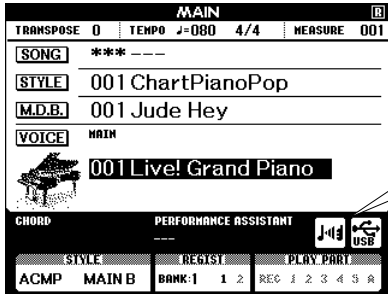
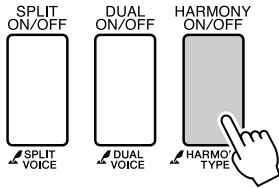

Если функция гармонизации включена, на экране отобразится соответствующий значок.

ПРИМЕЧАНИЕ

- Если для включения этой функции нажать кнопку [HARMONY ON/OFF], для выбранного основного тембра будет автоматически выбран соответствующий тип гармонии.

2 Нажмите и удерживайте кнопку [HARMONY] дольше 1 секунды.

Появится текущее значение типа гармонизации.

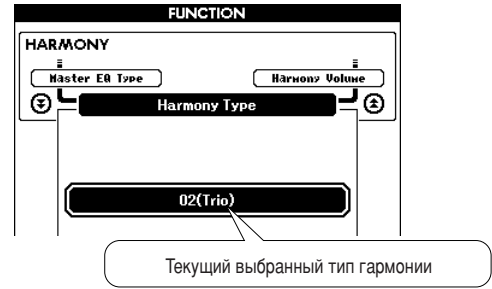
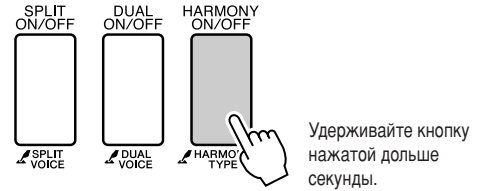

3 С помощью диска управления выберите тип гармонии.

Дополнительную информацию о доступных типах гармонии см. в списке типов эффектов на стр. 133. Попробуйте поиграть на клавиатуре с включенной функцией гармонизации. Дополнительную информацию о каждом типе гармонии и список типов эффектов см. в приведенном ниже разделе «Как озвучить каждый тип гармонии».

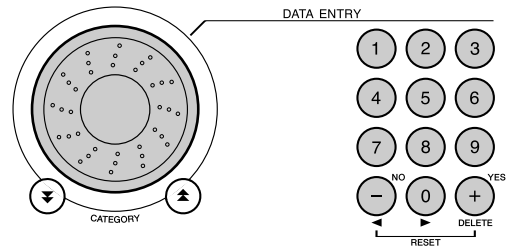

ПРИМЕЧАНИЕ

- Ноты гармонии можно добавлять только к основному тембру, но не в режиме наложения или разделения тембров.
- Клавиши, расположенные слева от точки разделения, не дают нот гармонии при включенном автоаккомпанементе (горит индикатор ACMP ON).

• Как озвучить каждый тип гармонии

- Тип гармонии от 01 до 05



Нажимайте клавиши в правой части клавиатуры, одновременно играя аккорды в диапазоне автоаккомпанемента при включенной функции автоаккомпанемента (стр. 26).

- Тип гармонии от 06 до 12 (трель)

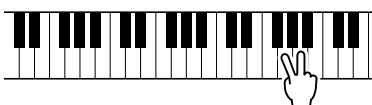

Удерживайте нажатыми две клавиши.

- Тип гармонии от 13 до 19 (тремоло)



Удерживайте нажатыми эти клавиши.

- Тип гармонии от 20 до 26 (эхо)



Удерживайте нажатыми эти клавиши.

Громкость эффекта Harmony можно изменить в настройках функций (стр. 91).

Добавление эффекта реверберации

Реверберация позволяет добавить к звуку ощущение игры в большом концертном зале. При выборе стиля или песни автоматически выбирается тип реверберации, наиболее подходящий для используемого тембра. Для выбора другого типа реверберации выполните описанные ниже действия. Дополнительную информацию о доступных типах реверберации см. в списке типов эффектов на стр. 133.

- 1** Чтобы вызвать экран FUNCTION, нажмите кнопку [FUNCTION].

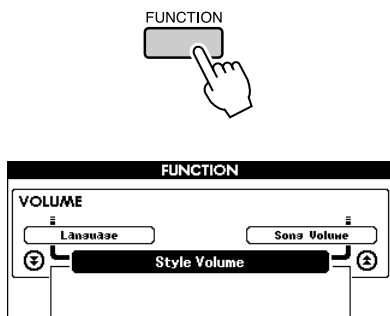

- 2** Используйте кнопки CATEGORY [▲] и [▼] для выбора элемента типа реверберации.

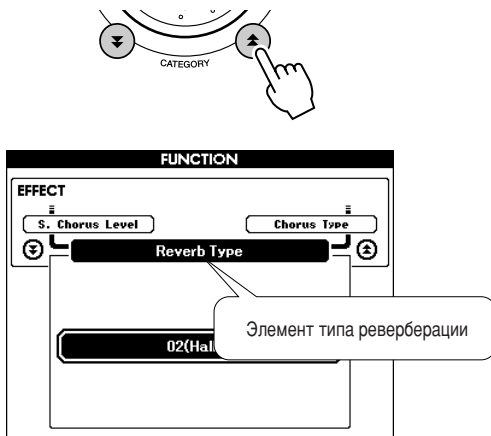

- 3** С помощью диска управления выберите тип реверберации.

Играя на клавиатуре, можно проверить, как звучит выбранный тип реверберации.

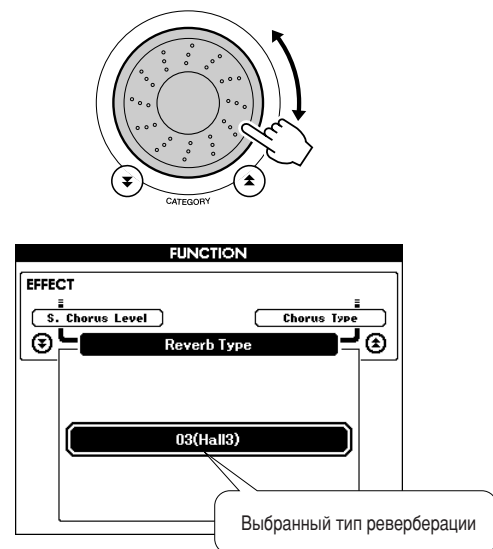

Дополнительную информацию о доступных типах реверберации см. в списке типов эффектов на стр. 133.

● Настройка уровня реверберации

Можно настроить уровень реверберации отдельно для режима основного тембра, наложения тембров и разделения тембров на клавиатуре (см. стр. 90).

Добавление хоруса

Эффект Chorus (хорус) создает насыщенный звук, как будто несколько одинаковых тембров играют в унисон. При выборе стиля или песни автоматически выбирается тип хоруса, наиболее подходящий для используемого тембра. Для выбора другого типа хоруса выполните описанные ниже действия.

- 1 Чтобы вызвать экран FUNCTION, нажмите кнопку [FUNCTION].

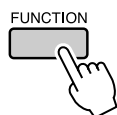

- 2 Используйте кнопки CATEGORY [▲] и [▼] для выбора элемента типа хоруса.

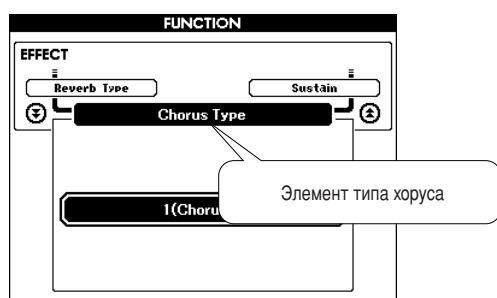
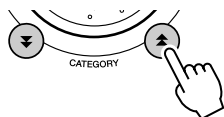

- 3 С помощью диска управления выберите тип хоруса.

Играя на клавиатуре, можно проверить, как звучит выбранный тип хоруса.

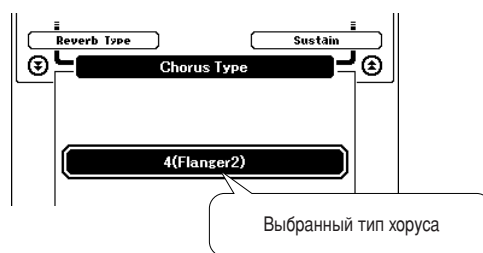
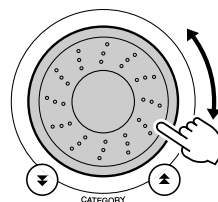

● Настройка уровня хоруса

Можно настроить уровень хоруса отдельно для режима основного тембра, наложения тембров и разделения тембров на клавиатуре (см. стр. 90).

Эффект Sustain

Эта функция добавляет длительность к тембрам клавиатуры. Используйте ее при необходимости постоянного добавления длительности ко всем тембрам независимо от работы педального переключателя. Функция сустейна не влияет на разделение тембров на клавиатуре.

- 1** Чтобы вызвать экран FUNCTION, нажмите кнопку [FUNCTION].

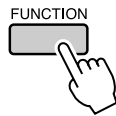

- 2** Используйте кнопки CATEGORY [▲] и [▼] для выбора элемента сустейна.

Отобразится текущее значение.

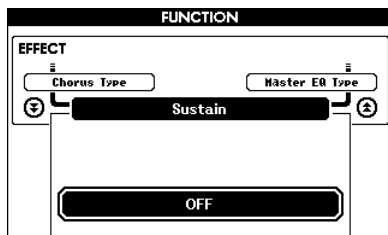
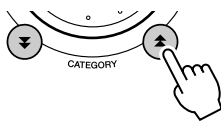

- 3** Впоследствии можно использовать кнопки [+] и [-] для включения и отключения эффекта сустейна.

ПРИМЕЧАНИЕ

- При включенной функции сустейна сустейн некоторых тембров изменяется незначительно.

Pitch Bend (Изменение высоты звука)

Колесо изменения высоты звука можно использовать для плавного изменения высоты звука проигрываемых на клавиатуре нот. Поворачивайте колесо вверх, чтобы повысить, или вниз, чтобы понизить высоту звучания.

При использовании этой функции с таким тембром, как гитара «045 Overdriven» (стр. 17), можно добиться необыкновенно реалистичных эффектов подтяжки струны.

Можно увеличить или уменьшить эффект изменения высоты звука, достигаемого с помощью колеса, как описано на стр. 90.

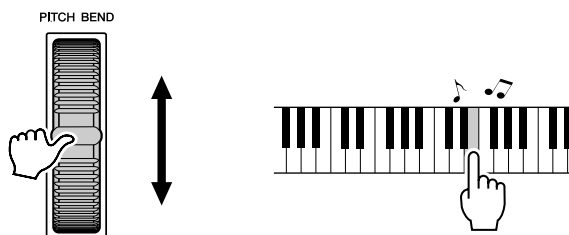

Запуск кнопкой «Tap»

Можно начать воспроизведение песни или стиля простыми нажатиями кнопки [ТЕМПО/ТАП] в нужном темпе – четыре раза для тактового размера 4/4 и три раза для размера 3/4. Во время воспроизведения песни можно изменить темп, нажав кнопку всего два раза.

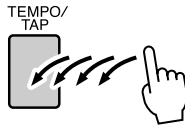

Реакция на силу нажатия

Уровень чувствительности клавиатуры к нажатию клавиш можно настроить в три этапа.

1 Нажмите кнопку [FUNCTION].

Текущая выбранная функция отобразится на экране.

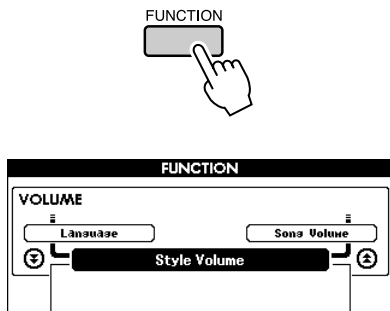

2 Используйте кнопки CATEGORY [▲] и [▼] для выбора элемента чувствительности к силе нажатия.

Появится текущее значение чувствительности.

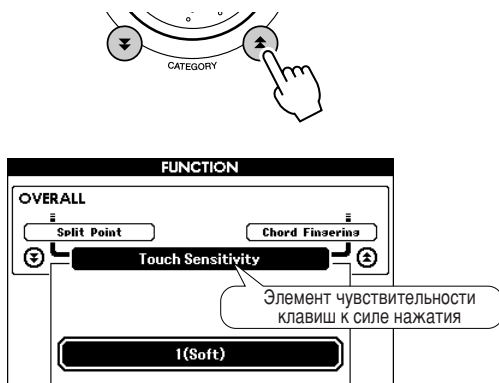

3 С помощью диска управления выберите нужное значение параметра реакции клавиатуры на силу нажатия из диапазона от 1 до 3. При больших значениях чувствительность клавиш становится выше, другими словами, увеличивается громкость при одинаковой силе нажатия.

Если этот параметр равен «4», чувствительность к силе нажатия клавиши фиксируется, то есть уровень громкости не будет зависеть от того, с какой силой вы нажимаете на клавиши.

ПРИМЕЧАНИЕ

• По умолчанию значение параметра реакции на силу нажатия равно «2».

Настройка в одно касание

Иногда выбор наиболее подходящего тембра для песни или стиля может показаться затруднительным. Функция «One Touch Setting» (Настройка в одно касание) автоматически выбирает наиболее подходящий тембр при выборе песни или стиля. Чтобы включить эту функцию, просто выберите тембр номер «000».

- 1** Выберите тембр с номером «000» (действия с 1 по 2 на стр. 17).

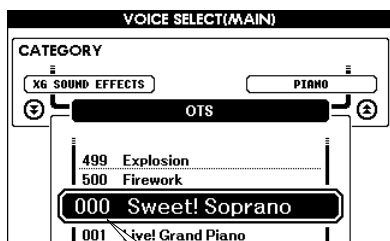
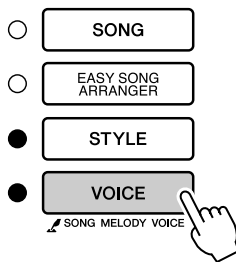

С помощью диска управления выберите тембр с номером «000».

- 2** Выберите и выполните воспроизведение любой песни (действия с 1 по 3 на стр. 31).

- 3** Попробуйте поиграть на клавиатуре и запомните звучание тембра.

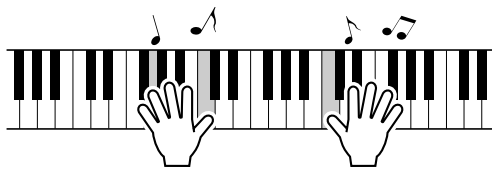

Если во время игры воспроизведение прекратилось, нажмите кнопку [START/STOP], чтобы заново начать воспроизведение.

- 4** С помощью диска управления выберите другие песни и поиграйте на клавиатуре, чтобы прослушать тембр звучания.

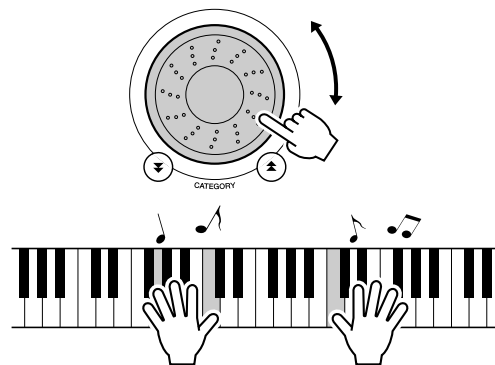

Вы услышите тембр игры, отличающийся от тембра в действии 3. При смене песен посмотрите на экран, и вы увидите, что для каждой песни выбираются различные тембры.

Выбор настроек эквалайзера для обеспечения наилучшего звучания

Для получения наилучшего звучания при прослушивании посредством различных систем воспроизведения, например, встроенных динамиков инструмента, наушников или внешних динамиков, имеется возможность использования пяти различных настроек главного эквалайзера (EQ).

1 Нажмите кнопку [FUNCTION].

Текущая выбранная функция отобразится на экране.

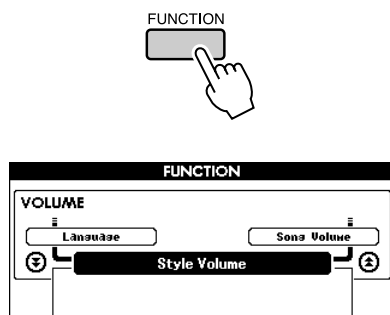

2 Нажмите кнопки CATEGORY [▲] и [▼] несколько раз, чтобы выбрать функцию настройки типа главного эквалайзера «Master EQ Type».

Появится текущий тип эквалайзера.

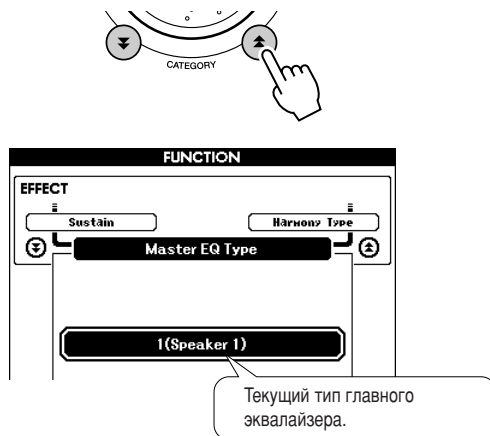

3 С помощью диска управления выберите нужную настройку главного эквалайзера.

Доступны пять значений: 1–5. Значения «1» и «2» лучше всего подходят для прослушивания через встроенные динамики инструмента, значение «3» – для прослушивания через наушники, а значения «4» и «5» – для прослушивания через внешние динамики.

Элементы управления высотой звука

◆ Значительные изменения высоты звука (транспонирование)

Общую высоту звука инструмента можно сместить вверх или вниз максимум на одну октаву с шагом в полтона.

1 Нажмите кнопку [FUNCTION].

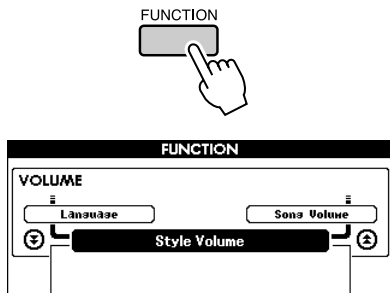

2 Используйте кнопки CATEGORY [▲] и [▼] для выбора элемента транспонирования.

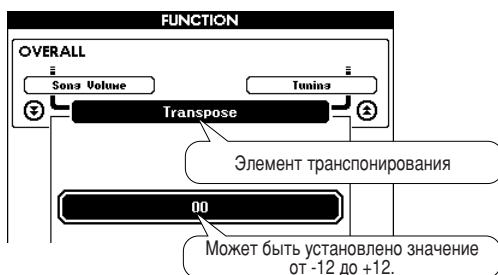

3 С помощью диска управления настройте нужное значение транспонирования в диапазоне от -12 до +12.

ПРИМЕЧАНИЕ

• Нельзя изменять высоту звука тембров ударных.

◆ Незначительные изменения высоты звука (тонкая настройка)

Общую высоту звука инструмента можно увеличить или уменьшить на сто процентов от стандартной с шагом в 1 процент (где 100 процентов = 1 полутоном).

1 Нажмите кнопку [FUNCTION].

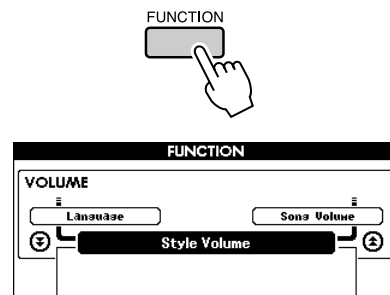

2 Используйте кнопки CATEGORY [▲] и [▼] для выбора элемента настройки.

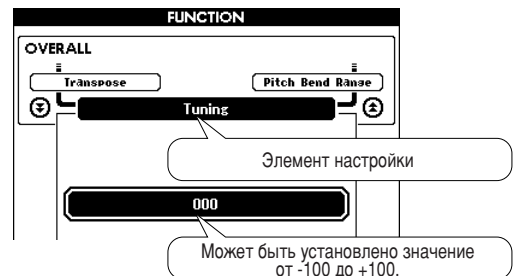

3 С помощью диска управления установите нужное значение настройки в диапазоне от -100 до +100.

ПРИМЕЧАНИЕ

• Нельзя изменять высоту звука тембров ударных.

Функции стиля (автоаккомпанемент)

Основные принципы использования функции стиля (автоаккомпанемент) описаны на странице 25 краткого руководства.

В нем приведены принципы воспроизведения стилей, процедура настройки громкости стиля, способы исполнения аккордов с использованием стилей, а также другая информация.

Части стиля (разделы)

В синтезаторе DGX-530/YPG-535 имеется широкое разнообразие «частей» стилей, позволяющих менять аранжировку аккомпанемента согласно исполняемой песне.

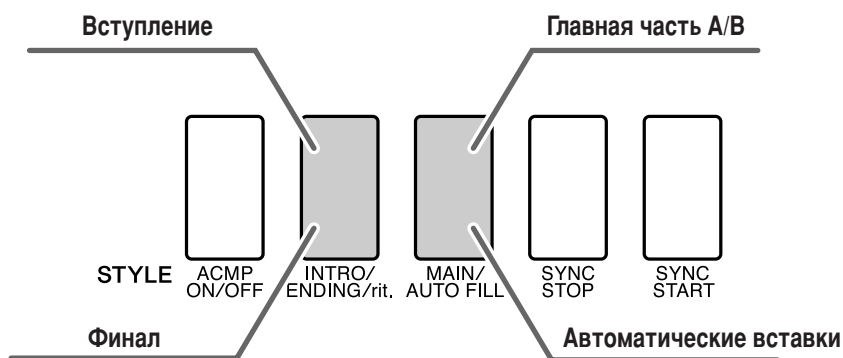

● Часть INTRO (Вступление)

Эта часть используется в начале песни. После окончания вступления начинается основная часть аккомпанемента. Длина вступления (в тактах) зависит от выбранного стиля.

● Часть MAIN (Главная)

Используется для проигрывания основной части мелодии. Воспроизводит основную часть аккомпанемента до тех пор, пока не будет нажата кнопка другой части. Основная часть существует в двух вариантах (A и B), и звук воспроизведения стиля меняется гармонически в зависимости от аккордов, которые играют левой рукой.

● Часть вставки

Автоматически добавляется перед изменением частей A или B.

● Часть ENDING (Финал)

Эта часть используется в конце песни. По завершении финальной части аккомпанемент автоматически выключается. Длина финала (в тактах) зависит от выбранного стиля.

1 Нажмите кнопку [STYLE] (Стиль) и выберите стиль.

2 Нажмите кнопку [ACMP ON/OFF], чтобы включить автоаккомпанемент.

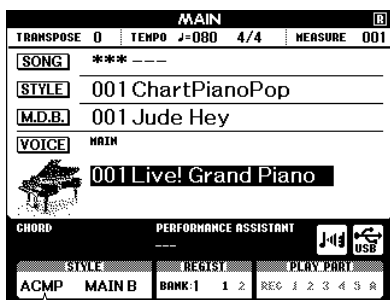
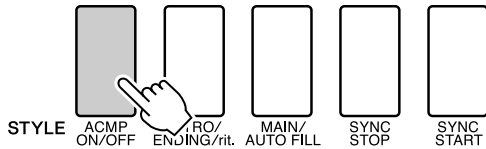

STYLE:
ACMP MAIN B

Появляется, когда автоаккомпанемент включен.

3 Для включения синхронного запуска нажмите кнопку [SYNC START].

При включении режима готовности к синхронному запуску индикатор будет мигать.

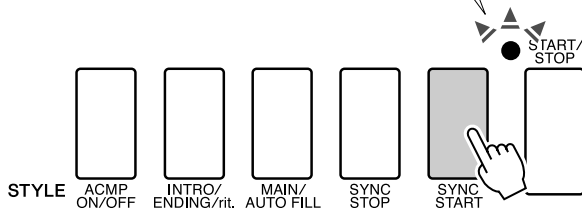

● Синхронный запуск

Когда включен режим готовности к синхронному запуску, воспроизведение стиля начинается при исполнении аккорда в диапазоне автоаккомпанемента клавиатуры. Режим готовности к синхронному запуску можно отключить, нажав кнопку [SYNC START] еще раз.

4 Нажмите кнопку [MAIN/AUTO FILL].

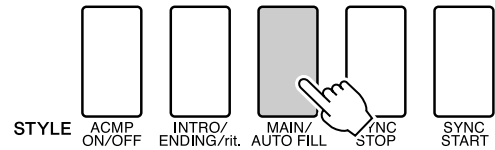

STYLE:
ACMP MAIN B

Отобразится имя выбранной части: MAIN A или MAIN B.

5 Нажмите кнопку [INTRO/ENDING/rit.] (Вступление/финал/ритарданто).

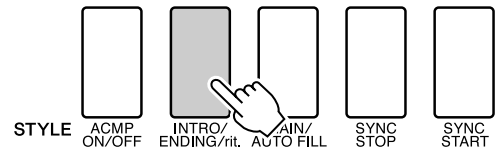

STYLE:
ACMP INTRO A

Теперь можно играть вступление.

6 Воспроизведение вступления с использованием выбранного стиля начнется после того, как вы сыграете аккорд левой рукой. В этом примере сыграйте до-мажорное трезвучие (как показано ниже). Для получения информации о вводе аккордов см. «Исполнение аккордов автоаккомпанемента» на стр. 30.

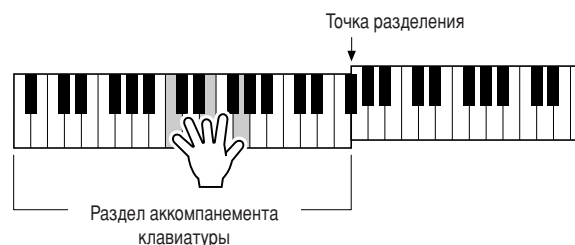

7 Нажмите кнопку [MAIN/AUTO FILL].

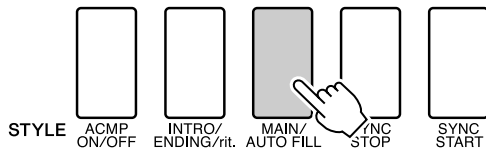

После вставки происходит плавный переход к выбранной основной части A/B.

8 Нажмите кнопку [INTRO/ENDING/rit.] (Вступление/финал/ритарданто).

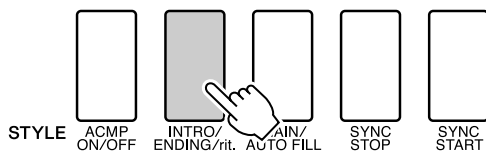

Начнется воспроизведение финальной части. По завершении финальной части аккомпанемент автоматически выключается. Постепенное замедление (ритарданто) достигается путем повторного нажатия кнопки [INTRO/ENDING/rit.] во время воспроизведения финальной части.

● Синхронная остановка (Synchro Stop)

При выборе этой функции стиль аккомпанемента будет воспроизводиться только при исполнении аккордов в диапазоне аккомпанемента клавиатуры. Аккомпанемент перестает звучать, как только вы отпускаете клавиши. Для выключения этой функции нажмите кнопку [SYNC STOP].

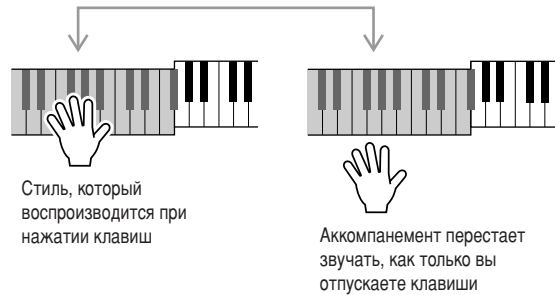
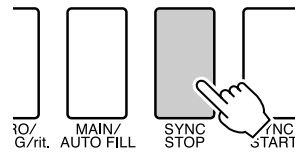

Установка параметра Split Point

Исходное положение точки разделения – клавиша номер 54 (клавиша фа-диез 2), но ее можно заменить другой клавишей с помощью описанной ниже процедуры.

1 Нажмите кнопку [FUNCTION].

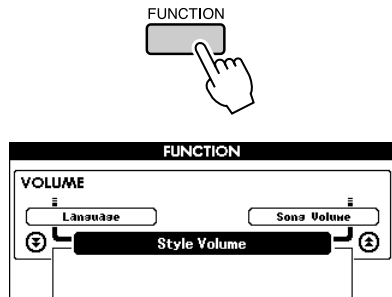

2 Используйте кнопки CATEGORY [▲] и [▼] для выбора элемента точки разделения.

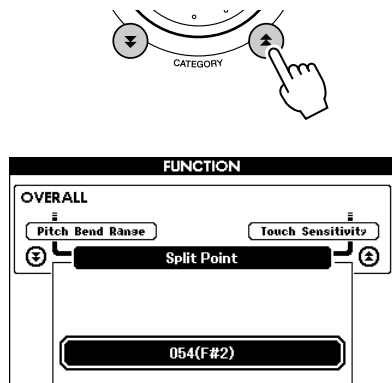

3 С помощью диска управления настройте точку разделения на любую клавишу от 000 (C-2) до 127 (G8).

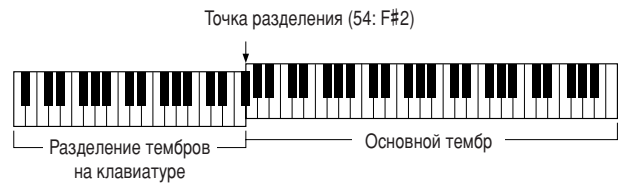

ПРИМЕЧАНИЕ

- При изменении положения точки разделения меняется также точка разделения автоаккомпанемента.
- Точку разделения нельзя изменить в режиме разучивания песни.
- Нижний тембр будет звучать при нажатии клавиши точки разделения.

ПРИМЕЧАНИЕ

- Доступ к элементу точки разделения можно получить, нажав кнопку [FUNCTION], а затем нажав кнопку CATEGORY [▲] и [▼] для выбора элемента (стр. 89).

Воспроизведение стиля с аккордами, но без ритма (остановка аккомпанемента)

Если функция автоаккомпанемента включена (отображается значок ACMP ON), а синхронный запуск выключен, можно играть аккорды в левой части клавиатуры (диапазоне аккомпанемента) при остановленном стиле и все-таки слышать аккорды аккомпанемента. Этот режим называется остановкой аккомпанемента, и в нем можно использовать любые типы аккордовой аппликатуры, распознаваемые инструментом (стр. 30).

Нажмите кнопку [ACMP ON/OFF] для включения автоаккомпанемента после нажатия кнопки [STYLE].

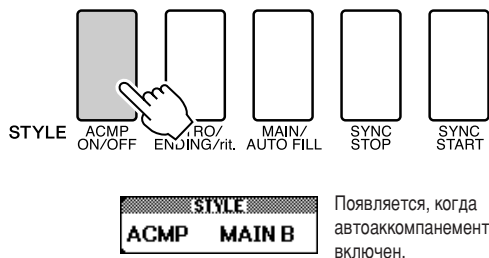

Настройка громкости стиля

Нажмите кнопку [STYLE] для использования функции стиля.

1 Нажмите кнопку [FUNCTION].

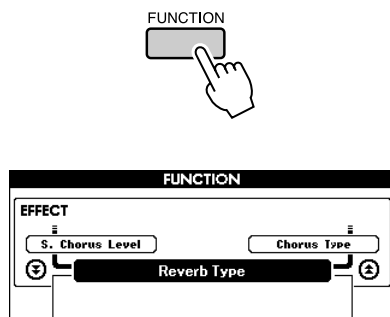

2 Используйте кнопки CATEGORY [▲] и [▼] для выбора элемента громкости стиля.

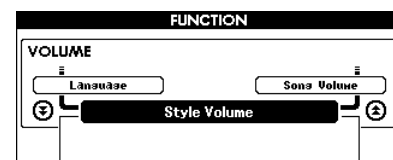
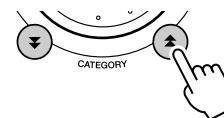

3 С помощью диска управления настройте параметр громкости стиля в диапазоне от 000 до 127.

Основы аккордов

Аккорд состоит из двух или более нот, сыгранных одновременно.

Наиболее распространенным типом аккордов является «трезвучие», состоящее из трех нот: тоники, третьей и пятой нот соответствующей гаммы. Например, до-мажорное трезвучие состоит из нот «до» (тоника), «ми» (третьей ноты гаммы «до-мажор») и «соль» (пятой ноты гаммы «до-мажор»).

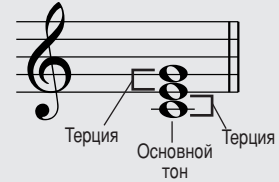

В изображенном выше до-мажорном трезвучии самая низкая нота – это «тоника» аккорда. Данный аккорд приведен в «основном изложении». Использование других нот аккорда в качестве самой низкой ноты приводит к «обращению» аккорда. Тоника – это основная нота аккорда, поддерживающая и соединяющая остальные ноты аккорда. Расстояние (интервал) между смежными нотами трезвучия в основном изложении – это большая или малая терция.

Большая терция – четыре полутона

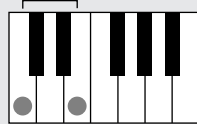

Малая терция – три полутона

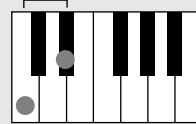

Наименьший интервал в трезвучии в основном изложении (между тоникой и третьей нотой) определяет, является ли трезвучие минорным или мажорным. Можно сдвинуть самую высокую ноту на один полутон вниз или вверх, чтобы воспроизвести два дополнительных аккорда, как показано ниже.



В случае изменения порядка нот и формирования различных «обращений» аккорда основные характеристики звучания аккорда остаются неизменными. Соседние аккорды в последовательности аккордов могут быть плавно соединены, например, путем выбора соответствующих «обращений» (или «вокальных партий»).

● Чтение названий аккордов

Названия аккордов содержат всю необходимую информацию об аккорде (кроме обращения или вокальной партии). По названию аккорда можно сразу определить тоника аккорда, а также получить информацию о том, является ли этот аккорд минорным, мажорным или уменьшенным, требует ли он мажорной или пониженной септимы, какие вариации или натяжения используются.

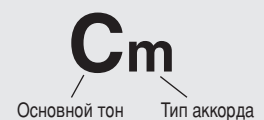

● Некоторые типы аккордов (Это только некоторые из «стандартных» типов аккордов, распознаваемых инструментом DGX-530/YPG-535.)

<p>Задержанная кварта C^{sus4}</p> <p>Чистая кварта Чистая кварта</p>	<p>Септима C⁷</p> <p>Пониженная септима Мажорное трезвучие</p>	<p>Минорный септаккорд C^{m7}</p> <p>Пониженная септима Минорное трезвучие</p>	<p>Мажорный септаккорд C^{M7}</p> <p>Мажорный септаккорд Мажорное трезвучие</p>
<p>Минорный/мажорный септаккорд C^{mM7}</p> <p>Мажорный септаккорд Минорное трезвучие</p>	<p>Септаккорд с пониженной квинтой C^(b5)</p> <p>Пониженная квинта Септаккорд</p>	<p>Минорный септаккорд с пониженной квинтой C^{(b5)m7}</p> <p>Пониженная квинта Минорный септаккорд</p>	<p>Септаккорд с задержанной квинтой C^{7sus4}</p> <p>Пониженная септима Задержанная кварта</p>

Файл стиля

Данный инструмент имеет 160 встроенных стилей, но в него можно под номером 161 загрузить другие стили (только стили с индексом «.sty»), распространяемые на компакт-дисках или загруженные из Интернета, которые будут использоваться аналогично встроенным стилям. Дополнительные сведения о загрузке файла стиля см. в разделе «**Загрузка файлов пользователя и файлов стилей**» на стр. 97.

Для загрузки файла стиля сначала необходимо либо передать файл стиля с компьютера в память инструмента, либо подключить флэш-память USB с файлом стиля к разъему USB TO DEVICE. Дополнительные сведения о процедуре передачи файлов см. в разделе «**Передача данных об исполнении на компьютер и прием с компьютера**» на стр. 102. При использовании флэш-памяти USB обратитесь к разделу «**Загрузка файлов пользователя и файлов стилей**» на стр. 97.

Воспроизведение стилей с использованием всей клавиатуры

В разделе «**Игра со стилем**» на стр. 26 описан метод воспроизведения стилей, в котором аккорды обнаруживались только слева от точки разделения клавиатуры. При установке параметров, описанных далее, обнаружение аккордов для аккомпанемента стиля происходит по всей клавиатуре, позволяя достичь еще лучшего качества звучания. В этом режиме могут быть обнаружены только аккорды, сыгранные обычным способом (стр. 30).

1 Нажмите кнопку [CHORD FINGERING] для выбора функции аккордовой аппликатуры.

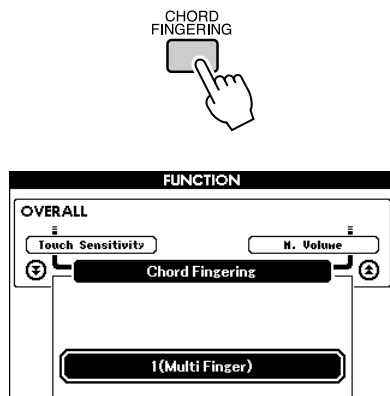

2 С помощью диска управления выберите значение 2 «FullKeyboard».

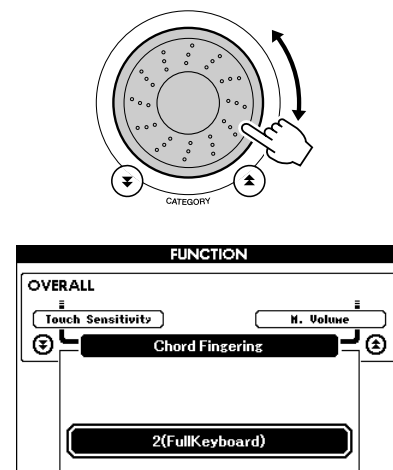

Поиск аккордов в словаре

Фактически, словарная функция – это встроенная книга аккордов, которая позволяет видеть ноты аккорда. Это очень удобно, если вы знаете название аккорда и хотите быстро научиться его играть.

- 1** Нажмите и удерживайте нажатой кнопку **LESSON [START]** (Начало урока) дольше одной секунды.

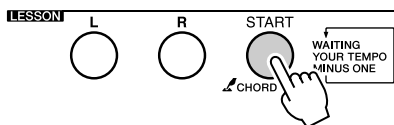

Удерживайте кнопку нажатой дольше секунды

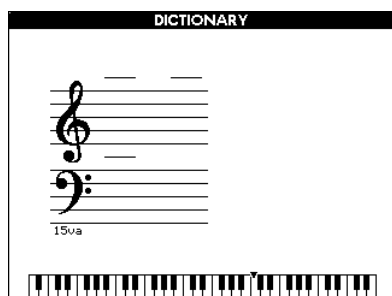

- 2** В качестве примера мы научимся играть аккорд **GM7** (септаккорд соль мажор). Нажмите клавишу «G» в части клавиатуры «ROOT». (Нота не будет звучать.) Основной тон отобразится на экране.

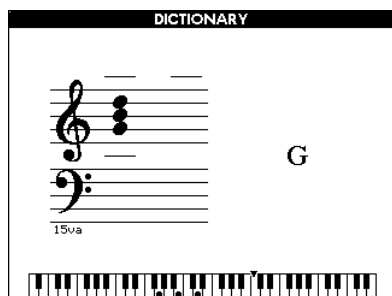
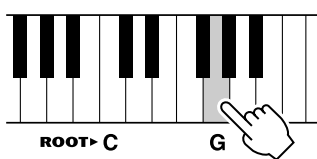

- 3** Нажмите клавишу «M7» (мажорный септаккорд) в той области клавиатуры, которая отмечена надписью «CHORD TYPE» (Тип аккорда). (Нота не будет звучать.) Ноты, которые надо сыграть в указанном аккорде (основной тон и тип аккорда), показаны на экране в виде нотной записи, а также на схеме клавиатуры.

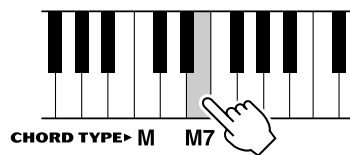

Нотная запись аккорда Название аккорда (основной тон и тип)

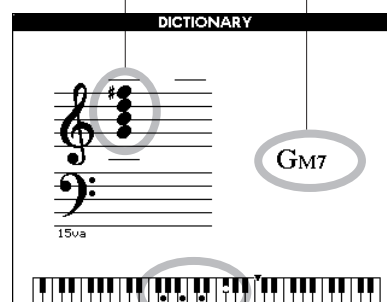

Ноты аккорда на клавиатуре

Чтобы вызвать список возможных обращений аккорда, нажмите кнопки [+]/[-].

ПРИМЕЧАНИЕ

- Информация о мажорных аккордах. Простые мажорные аккорды обычно обозначаются буквой основного тона. Например, «C» означает «До мажор». Однако при указании мажорного аккорда обязательно выберите «M» (мажорный) после буквы основного тона.
- Помните, что типы аккордов, описанные в данном разделе, являются нотами для левой руки, применимыми к различным стилям и отличными от аккордов, сыгранных с использованием технологии Performance Assistant.

- 4** Сыграйте аккорд в области автоаккомпанеента клавиатуры, обращая внимание на экран. Если аккорд сыгран правильно, раздастся звук колокольчика, а название аккорда на экране будет мигать. Чтобы перейти к главному экрану, нажмите кнопку [EXIT].

Громкость песни

1 Нажмите кнопку [FUNCTION].

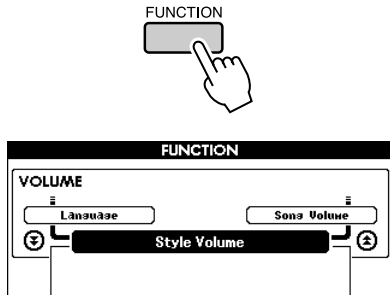

2 Используйте кнопки CATEGORY [▲] и [▼] для выбора элемента громкости песни.

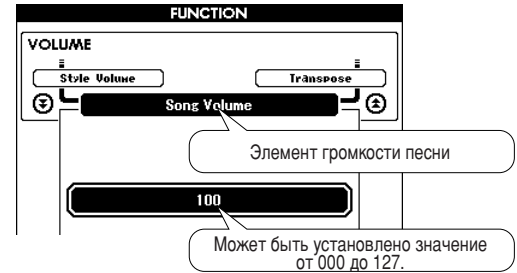
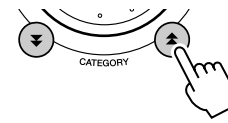

3 С помощью диска управления настройте параметр громкости песни в диапазоне от 000 до 127.

ПРИМЕЧАНИЕ

- Громкость песни можно настроить при выборе песни.

Функция A-B Repeat

Можно указать часть песни для повторного воспроизведения: «А» – начальная точка, «В» – конечная точка.

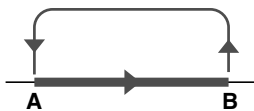

1 Начните играть песню (стр. 31) и нажмите кнопку [A-B REPEAT] в начале той части, которую хотите повторить (точка «А»).

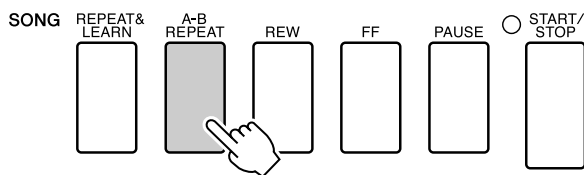

2 Еще раз нажмите кнопку [A-B REPEAT] в конце части, которую хотите повторить (точка «В»).

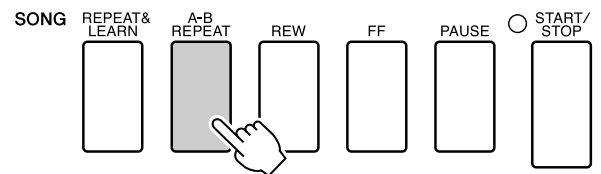

3 Указанная часть песни «А-В» будет воспроизведена повторно.

Остановить повторное воспроизведение можно в любой момент, нажав кнопку [A-B REPEAT].

ПРИМЕЧАНИЕ

- Начальная и конечная точки повторения могут определяться с шагом в один такт.
- Во время воспроизведения на экране отобразится номер текущего такта.
- Если начальную точку «А» нужно установить в самом начале песни, то перед тем, как начать ее воспроизведение, нажмите кнопку [A-B REPEAT].

Приглушение отдельных частей песни

Каждая «дорожка» песни воспроизводит отдельную часть песни: мелодию, перкуссию, аккомпанемент и т.д. Можно приглушить отдельные дорожки и самостоятельно сыграть приглушенную часть на клавиатуре или просто отключить звук тех дорожек, которые вы не хотите прослушивать в данный момент. Для включения и выключения звука соответствующих дорожек используйте кнопки SONG MEMORY [1]–[5] и кнопку [A]. При выключении звука дорожки рамка вокруг ее номера не будет отображаться на экране. Дополнительную информацию о настройке дорожки песни см. на стр. 58.

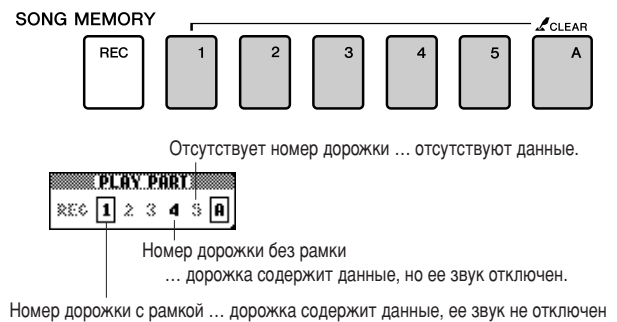

Изменение тембра мелодии

Можно изменить тембр мелодии на любой другой тембр.

ПРИМЕЧАНИЕ

- Нельзя изменять тембр пользовательской песни.

Нажмите одновременно кнопки урока [L] и [R]. В правом верхнем углу главного экрана появится значок «LR». Выберите песню и начните ее играть.

1 Нажмите и удерживайте кнопку [VOICE] дольше 1 секунды.

Появится экран VOICE SELECT (MELODY R или MELODY L), позволяющий выбрать партию мелодии, воспроизводимую правой или левой рукой. Кнопкой [VOICE] выполняется переключение между VOICE SELECT MELODY R и MELODY L.

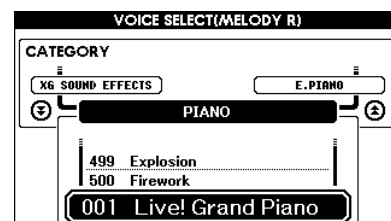

2 С помощью диска выберите тембр.

Поскольку выбираются различные тембры мелодии, изменяется только тембр мелодии, а песня остается неизменной.

Данный инструмент имеет функцию регистрационной памяти, позволяющую сохранить избранные настройки панели для их последующего вызова и использования. Можно сохранить до 16 полных наборов настроек (8 банков памяти по две настройки в каждом).



Можно сохранить до 16 настроек (по две в каждом из 8 банков).

Сохранение настроек в регистрационной памяти

- 1 Настройте необходимые параметры с помощью элементов управления: выберите тембр, стиль аккомпанемента и т.д.
- 2 Нажмите кнопку [MEMORY/BANK]. Как только вы отпустите кнопку, на экране появится номер банка памяти.

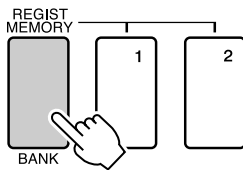

Номер банка

- 3 С помощью диска управления или цифровых кнопок [1] – [8] выберите номер банка памяти в диапазоне от 1 до 8.

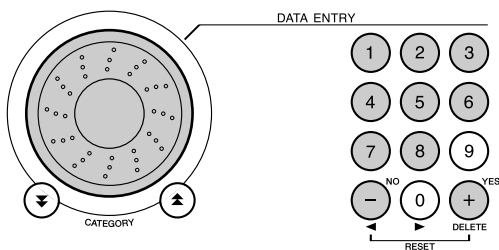

ПРИМЕЧАНИЕ

• Во время воспроизведения песни данные не могут быть сохранены в регистрационной памяти.

- 4 Нажмите кнопку REGIST MEMORY [1] или [2] во время удерживания кнопки [MEMORY/BANK], чтобы сохранить текущие настройки панели в указанной регистрационной памяти.

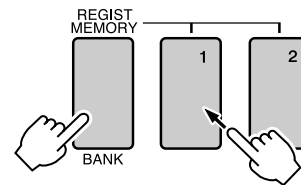

Нажмите кнопку [EXIT] для возврата к главному экрану и проверки номеров банка памяти и регистрационной памяти.

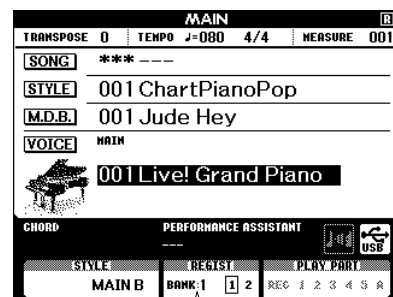

Номер банка

ПРИМЕЧАНИЕ

• Настройки панели, сохраненные в регистрационной памяти, можно также сохранить во флэш-памяти USB как файл пользователя или на компьютер в качестве резервной копии файла.

ПРИМЕЧАНИЕ

• При выборе номера регистрационной памяти, в которой уже содержатся данные, предыдущие данные удаляются, и на их место записываются новые.

ВНИМАНИЕ!

• Не отключайте питание во время сохранения настроек в регистрационной памяти, так как это может привести к повреждению или потере данных.

Загрузка данных из регистрационной памяти

1 Нажмите кнопку [MEMORY/BANK]. Как только вы отпустите кнопку, на экране появится номер банка памяти.

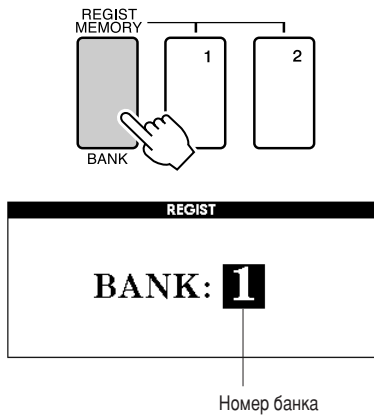

2 С помощью диска управления или цифровых кнопок [1] – [8] выберите номер банка памяти, из которого необходимо загрузить данные.

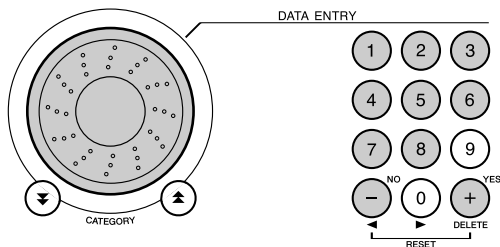

Проверку того, сохранены ли настройки панели в регистрационной памяти 1 или 2, можно выполнить, нажав кнопку [EXIT] для возврата к главному экрану.

3 Нажмите кнопку REGIST MEMORY [1] или [2] для указания нужной регистрационной памяти. Параметры панели немедленно принимают соответствующие значения.

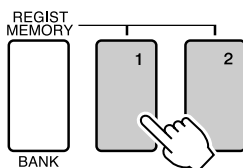

• Настройки, которые можно сохранить в регистрационной памяти

• Настройки стиля*.

Номер стиля, включение или отключение автоаккомпанемента, точка разделения, настройки стиля (Main A/B), громкость стиля, темп, тип аккордовой аппликатуры.

• Настройки тембра.

Настройка основного тембра (номер тембра, громкость, октава, панорама, уровень реверберации, уровень хоруса), настройки наложения тембров (включение или отключение наложения, номер тембра, громкость, октава, панорама, уровень реверберации, уровень хоруса), настройки разделения тембров на клавиатуре (включение и отключение разделения, номер тембра, громкость, октава, панорама, уровень реверберации, уровень хоруса).

• Настройки эффектов.

Тип реверберации, тип хоруса, включение и отключение эффекта сустейна.

• Настройки гармонизации.

Включение или отключение гармонизации, тип гармонии, громкость гармонии.

• Прочие настройки.

Транспонирование, диапазон изменения высоты звука.

* Настройки стиля не могут быть сохранены в регистрационной памяти, если выполняются какие-либо операции с песнями.

С помощью функций осуществляется настройка параметров инструмента, определение точки разделения, а также регулирование тембров и эффектов. Просмотрите приведенный далее список функций. В режиме функции можно задать значения 46 параметров.

Если вы нашли в списке функцию, которую необходимо настроить, выберите отображаемое на экране название функции и настройте эту функцию нужным образом.

Выбор и настройка функций

1 Найдите нужную функцию в списке, который начинается на стр. 90.

2 Нажмите кнопку [FUNCTION].

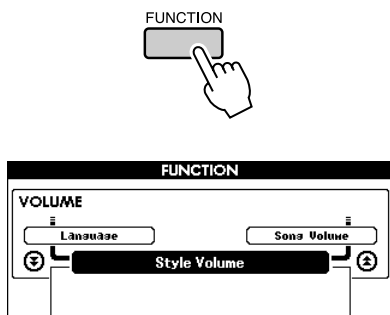

3 Выберите функцию.

Нажмите кнопки CATEGORY [▲] и [▼] несколько раз, чтобы отображаемое имя функции появилось на экране.

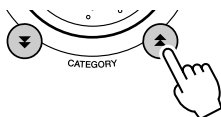

Категория функции Предыдущий элемент Следующий элемент

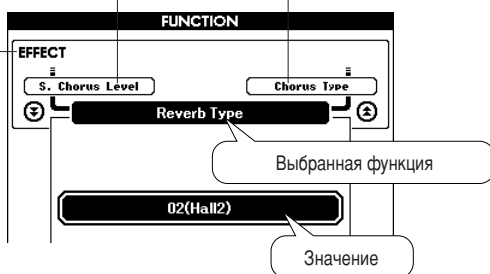

4 Настройте выбранную функцию с помощью диска управления, кнопок [+] и [-], а также цифровых кнопок [0] – [9].

Кнопки [+] и [-] используются для настроек типа «включить/выключить»:

[+] = включить, [-] = выключить.

В некоторых случаях кнопка [+]

используется для запуска выбранной

функции, а кнопка [-] – для отмены выбора.

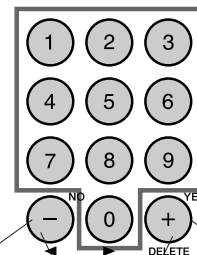

Непосредственный ввод числового значения.

- Уменьшение значения на 1.
- Выключение.
- Отмена.
- Увеличение значения на 1.
- Включение.
- Запуск.

При одновременном нажатии выполняется загрузка значения по умолчанию.

После изменения настройки функции сохраняются в памяти. Для восстановления всех исходных заводских настроек выполните процедуру «Очистка данных резервного копирования», описанную в разделе «Инициализация» на стр. 63.

● Список настроек функций

Категория	Параметр функции	Диапазон/установки	Описание
VOLUME (Громкость)	Style Volume (Громкость стилей)	000–127	Определяет громкость стиля.
	Song Volume (Громкость песни)	000–127	Определяет громкость песни.
OVERALL (Общие настройки)	Transpose (Транспонирование)	-12–+12	Определяет высоту звука инструмента с шагом в один полутон.
	Tuning (Настройка)	-100–+100	Устанавливает высоту звука инструмента с шагом в 1 процент.
	Pitch Bend Range (Диапазон изменения высоты звука)	01–12	Устанавливает диапазон изменения высоты звука с шагом в полтона.
	Split Point (Точка разделения клавиатуры)	000–127(C-2–G8)	Определяет самую высокую клавишу для режима разделения тембров и задает «точку разделения», то есть клавишу, отделяющую нижний тембр (Split voice) от верхнего (Main voice). Точка разделения тембров (Split Point) и точка разделения клавиатуры для аккомпанемента (Accompaniment Split Point) автоматически устанавливаются на одно значение.
	Touch Sensitivity (Чувствительность клавиш к силе нажатия)	1 (низкая), 2 (средняя), 3 (высокая), 4 (откл.)	Определяет чувствительность клавиш.
Chord Fingering (Режим Chord Fingering)	1 (режим Multi Fingering), 2 (режим FullKeyboard)	Задаёт режим определения аккордов. В режиме Multi Fingering распознаются как обычные аккорды, так и простые аккорды, воспроизводимые слева от точки разделения. В режиме Full Keyboard распознаются обычные аккорды, сыгранные в любой части клавиатуры, а также воспроизводимые ноты.	
MAIN VOICE (Основной тембр)	Main Volume (Основная громкость)	000–127	Определяет громкость основного тембра.
	Main Octave (Основная октава)	-2–+2	Определяет диапазон октавы для основного тембра.
	Main Pan (Основная панорама)	000 (левая позиция) – 64 (центр) – 127 (правая позиция)	Задаёт позицию панорамирования основного тембра в стереозвучании. Значение «0» смещает панораму звучания полностью влево; значение «127» смещает панораму звучания полностью вправо.
	Main Reverb Level (Уровень основной реверберации)	000–127	Определяет, какая часть сигнала основного тембра будет обработана эффектом реверберации.
	Main Chorus Level (Уровень основного хора)	000–127	Определяет, какая часть сигнала основного тембра будет обработана эффектом хора.
DUAL VOICE (Наложение тембров)	Dual Volume (Громкость в режиме наложения тембров)	000–127	Определяет громкость в режиме наложения тембров.
	Dual Octave (Октава в режиме наложения тембров)	-2–+2	Определяет диапазон октавы в режиме наложения тембров.
	Dual Pan (Панорама в режиме наложения тембров)	000 (левая позиция) – 64 (центр) – 127 (правая позиция)	Задаёт позицию панорамирования режима наложения тембров при стереозвучании. Значение «0» смещает панораму звучания полностью влево; значение «127» смещает панораму звучания полностью вправо.
	Dual Reverb Level (Уровень реверберации в режиме наложения тембров)	000–127	Определяет, какая часть сигнала в режиме наложения тембров будет обработана эффектом реверберации.
	Dual Chorus Level (Уровень хора в режиме наложения тембров)	000–127	Определяет, какая часть сигнала в режиме наложения тембров будет обработана эффектом хора.
SPLIT VOICE (Разделение тембров)	Split Volume (Громкость в режиме разделения тембров)	000–127	Определяет громкость в режиме разделения тембров.
	Split Octave (Октава в режиме разделения тембров)	-2–+2	Определяет диапазон октавы в режиме разделения тембров.
	Split Pan (Панорама в режиме разделения тембров)	000 (левая позиция) – 64 (центр) – 127 (правая позиция)	Задаёт позицию панорамирования режима разделения тембров при стереозвучании. Значение «0» смещает панораму звучания полностью влево; значение «127» смещает панораму звучания полностью вправо.
	Split Reverb Level (Уровень реверберации в режиме разделения тембров)	000–127	Определяет, какая часть сигнала в режиме разделения тембров будет обработана эффектом реверберации.
	Split Chorus Level (Уровень хора в режиме разделения тембров)	000–127	Определяет, какая часть сигнала в режиме разделения тембров будет обработана эффектом хора.

Категория	Параметр функции	Диапазон/установки	Описание
EFFECT (Эффект)	Reverb Type (Тип реверберации)	01–10	Определяет тип реверберации, включая ее отключение (10). (См. список на стр. 133.)
	Chorus Type (Тип эффекта Chorus)	1–5	Определяет тип хоруса, включая его отключение (off) (05). (См. список на стр. 133.)
	Sustain (Сустейн)	ON/OFF (Вкл./Выкл.)	Определяет, всегда ли эффект сустейна применяется к тембрам MAIN/DUAL. Эффект сустейна применяется непрерывно, если функция включена (ON), или не применяется, если она выключена (OFF). (Стр. 71)
	Master EQ Type (Тип главного эквалайзера)	1 (динамик 1), 2 (динамик 2), 3 (наушники), 4 (линейный выход 1), 5 (линейный выход 2).	Определяет эквалайзер, применяемый для выходного сигнала динамика для достижения оптимального звучания в различных ситуациях.
HARMONY	Harmony Type (Тип эффекта Harmony)	01–26	Кнопка выбора типа гармонизации. (См. список на стр. 133.)
	Harmony Volume (Громкость гармонии)	000–127	Определяет громкость эффекта гармонизации.
PAT (полифонические события после нажатия)	P.A.T. Type (Тип P.A.T.)	CHORD (Аккорд), CHORD/FREE (Аккорд/без), MELODY (Мелодия), CHORD/MELODY (Аккорд/мелодия)	Определяет тип функции Performance Assistant. (См. список на стр. 37.)
ПК	PC Mode (Режим ПК)	PC1/PC2/OFF	Оптимизирует настройки MIDI при подключении к компьютеру (стр. 102).
MIDI	Local (Функция Local)	ON/OFF (Вкл./Выкл.)	Включает (ON) и выключает (OFF) функцию управления внутренним тон-генератором с клавиатуры инструмента. (Стр. 102)
	External Clock (Внешняя синхронизация)	ON/OFF (Вкл./Выкл.)	Определяет, синхронизируется ли инструмент по внутреннему таймеру (OFF) или посредством внешнего сигнала (ON) (Стр. 102)
	Keyboard Out (Функция Keyboard Out)	ON/OFF (Вкл./Выкл.)	Определяет, будут ли передаваться данные исполнения на клавиатуре (ON) или нет (OFF).
	Style Out (Функция Style Out)	ON/OFF (Вкл./Выкл.)	Включает (ON) и отключает (OFF) передачу данных стиля по интерфейсу USB во время воспроизведения стиля.
	Song Out (Функция Song Out)	ON/OFF (Вкл./Выкл.)	Включение (ON) и отключение (OFF) передачи данных песни пользователя через USB во время воспроизведения песни.
	Initial Setup (Исходная конфигурация)	YES/NO	Позволяет отправлять данные о настройках панели на компьютер. Нажмите [+] для отправки данных или [-] для отмены.
METRONOME (Метроном)	Time Signature - Numerator (Числитель тактового размера)	00–60	Определяет частоту сигналов метронома.
	Time Signature - Denominator (Знаменатель тактового размера)	2, 4, 8, 16	Устанавливает длину каждого удара метронома.
	Metronome Volume (Громкость метронома)	000–127	Определяет громкость метронома.
SCORE (партитура)	Quantize (Выравнивание)	1 (четверть), 2 (триоль из четвертей), 3 (восьмая), 4 (триоль из восьмых), 5 (шестнадцатая), 6 (триоль из шестнадцатых), 7 (тридцать вторая), 8 (триоль из тридцать вторых).	В зависимости от данных песни можно сделать отображение нот более удобным для чтения за счет корректировки отображения их длительности. Эта функция задает минимальное разрешение длительностей нот, используемое в песне. Например, если в песне используются как четвертные ноты, так и восьмые, то необходимо установить это значение на «восьмую ноту». Другие более короткие ноты не будут отображаться.
LESSON (Урок)	Right-Part (Партия для правой руки)	Дорожки для упражнений 1–16	Определяет номер дорожки для упражнений правой руки. Эта настройка действует только для песен в формате «SMF format 0», переданных с компьютера.
	Left-Part (Партия для левой руки)	Дорожки для упражнений 1–16	Определяет номер дорожки для упражнений левой руки. Эта настройка действует только для песен в формате «SMF format 0», переданных с компьютера.
	Grade (Оценка)	ON/OFF (Вкл./Выкл.)	Включает (ON) или выключает (OFF) функцию оценок.
UTILITY	Demo Cancel (Отмена демонстрационных мелодий)	ON/OFF (Вкл./Выкл.)	Включает (ON) и выключает (OFF) функцию отмены демонстрационных мелодий. В положении ON демонстрационная мелодия не звучит, даже если нажата кнопка [DEMO].
LANGUAGE (Язык)	Language (Язык)	Английский/Японский	Устанавливает язык демонстрационных экранов, имен песенных файлов, текстов песен и некоторых сообщений, выводимых на экран. Все другие сообщения и названия выводятся на экран на английском языке. Если выбран японский язык, то имена файлов выводятся японским шрифтом. Текст песен выводится на языке, указанном в данных песни; однако если такой настройки не было сделано, используется данная настройка.

* Для всех настроек можно легко установить первоначальные значения по умолчанию, одновременно нажав кнопки [+] и [-].
(Исключение составляет функция «Initial Send», которая является операцией и не относится к настройкам.)

Флэш-память USB – это устройство памяти, используемое для хранения данных.

При подключении флэш-памяти USB к разъему USB TO DEVICE на устройство памяти можно сохранить песни пользователя, созданные с помощью инструмента, а также сохранить или загрузить зарегистрированные настройки. Флэш-память USB можно также использовать для передачи в память инструмента песенных данных, загруженных из Интернета, для последующего их использования совместно с функциями Performance Assistance (стр. 37) и Lesson (стр. 48), описанными в кратком руководстве. Более того, песни пользователя, сохраненные во флэш-памяти USB в формате MIDI, также можно использовать совместно с этими функциями.

В данном разделе описаны процедуры настройки и форматирования устройств флэш-памяти USB, а также сохранения данных на этих устройствах и их загрузки.

Перед использованием USB-устройства ознакомьтесь с разделом «Меры предосторожности при использовании разъема USB TO DEVICE» на стр. 93.

Подключение флэш-памяти USB

- 1 Подключите флэш-память USB к разъему USB TO DEVICE, соблюдая правильную ориентацию.

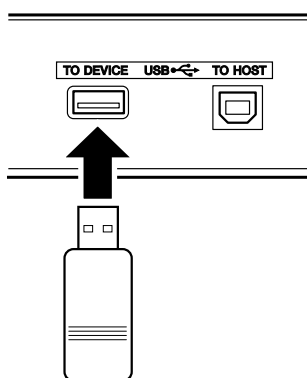

Иногда для облегчения выполнения операции на экране появляется сообщение с информацией или вопросом. Описание каждого сообщения см. в разделе «Сообщения» на стр. 116.

- 2 Проверьте, отображается ли на главном экране значок управления файлами.

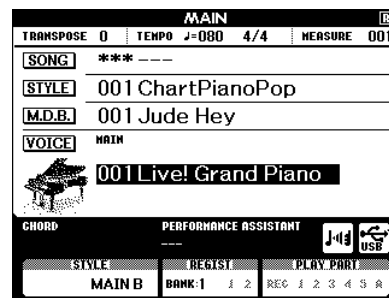

Отображается при подключении устройства памяти.



Значок управления файлами



Для перехода к экрану FILE CONTROL и получения доступа к операциям с флэш-памятью USB можно нажать кнопку [MENU] на этом экране. (Не нажимайте эту кнопку сейчас, нажмите ее только тогда, когда об этом будет сказано в инструкции ниже.)

Меню	Страница справочника
Форматирование	94
Сохранение	95
Сохранение в формате SMF	96
Загрузка	97
Удаление	98

ПРИМЕЧАНИЕ

- При игре на клавиатуре во время отображения экрана FILE CONTROL звуки не воспроизводятся. Кроме того, в этом режиме активны только кнопки, соответствующие файловым функциям.
- Экран FILE CONTROL не отображается в следующих случаях:
 - Во время воспроизведения стиля или песни.
 - В режиме разучивания песни.
 - При загрузке данных с устройства флэш-памяти USB.

■ Меры предосторожности при использовании разъема USB TO DEVICE

Инструмент оборудован встроенным разъемом USB TO DEVICE. При подключении устройства USB к разъему соблюдайте осторожность. Соблюдайте все указанные меры предосторожности.

ПРИМЕЧАНИЕ

- Для получения сведений об использовании устройства USB обратитесь к руководству пользователя этого устройства.

● Совместимые устройства USB

- USB-устройства хранения данных (флэш-память, дисководы для гибких дисков)

Инструмент необязательно поддерживает все существующие на рынке устройства USB. Корпорация Yamaha не может гарантировать работу приобретенных вами устройств USB. Прежде чем приобрести USB-устройство хранения данных для использования с инструментом, посетите следующую веб-страницу:

<http://music.yamaha.com/download/>

ПРИМЕЧАНИЕ

- Другие устройства USB (например компьютерные клавиатуры или мыши) использовать нельзя.

● Подключение устройства USB

- При подключении USB-устройства хранения данных к разъему USB TO DEVICE убедитесь, что устройство имеет соответствующий разъем. Соблюдайте правильную ориентацию.
- Несмотря на то, что инструмент поддерживает стандарт USB 1.1, к нему можно подключить USB-устройство хранения данных стандарта 2.0. Однако скорость передачи данных будет соответствовать стандарту USB 1.1.

● Использование USB-устройств хранения данных

Подключив к инструменту USB-устройство хранения данных, можно сохранять на нем созданные данные, а также считывать и воспроизводить данные с подключенного устройства.

ПРИМЕЧАНИЕ

- Хотя с помощью пишущих дисководов для компакт-дисков можно считывать данные в инструмент, их нельзя использовать для сохранения.

Количество используемых устройств USB

К разъему USB TO DEVICE можно подключить только одно USB-устройство хранения данных.

Форматирование USB-носителя

При подключении USB-устройства хранения данных или при вставке носителя может появиться сообщение, предлагающее отформатировать устройство или носитель. Если сообщение появилось, выполните форматирование (стр. 94).

ВНИМАНИЕ!

- При форматировании все ранее записанные данные удаляются. Убедитесь, что на формируемом носителе нет важных данных.

Защита данных (защита от записи)

Чтобы предотвратить случайное удаление данных, применяйте защиту от записи, которой оснащено каждое устройство хранения или носитель. Если вы сохраняете данные на USB-устройство хранения данных, убедитесь, что защита от записи отключена.

Подключение/отключение USB-устройства хранения данных

Перед извлечением носителя из устройства убедитесь, что инструмент не выполняет операций, требующих доступа к данным (например операций сохранения или удаления).

ВНИМАНИЕ!

- Не следует слишком часто включать и выключать питание USB-устройства хранения данных или подключать и отключать устройство. Это может привести к «зависанию» инструмента. Во время выполнения операций с данными (сохранение, удаление, загрузка и форматирование) или установки USB-устройства хранения данных (сразу же после подключения) НЕ отсоединяйте разъем USB, НЕ извлекайте носитель из устройства и НЕ выключайте питание ни одного из устройств. Это может привести к повреждению данных на одном или обоих устройствах.

Форматирование флэш-памяти USB

Перед использованием в инструменте новое устройство флэш-памяти USB необходимо отформатировать.

⚠ ВНИМАНИЕ!

- При форматировании флэш-памяти USB, содержащей какие-либо данные, все данные будут стерты. Будьте осторожны: не сотрите важные данные при форматировании.

1 После подключения флэш-памяти USB к разъему USB TO DEVICE для форматирования проверьте, отображается ли на главном экране соответствующий значок.



2 На экране FILE CONTROL нажмите кнопку [MENU].

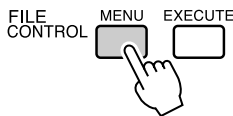

3 Используйте кнопки CATEGORY [▲] и [▼] для выбора элемента форматирования.

На экране отобразится запрос на подтверждение.

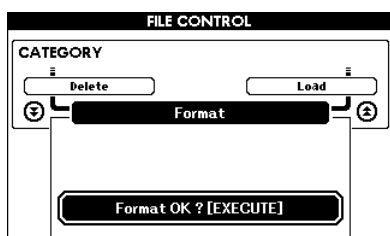
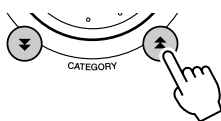

4 Нажмите кнопку [EXECUTE]. На экране появится запрос на подтверждение.

На этом этапе можно отменить операцию, нажав кнопку [-].

5 Снова нажмите кнопку [EXECUTE] или кнопку [+] для начала операции форматирования.

⚠ ВНИМАНИЕ!

- После появления на экране сообщения о выполнении форматирования эта операция не может быть отменена. Во время данной операции нельзя отключать питание или извлекать устройство флэш-памяти USB.

6 На экране появится сообщение о том, что операция завершена.

Чтобы перейти к главному экрану, нажмите кнопку [EXIT].

ПРИМЕЧАНИЕ

- Если флэш-память USB была защищена от записи, на экране появится соответствующее сообщение, и вы не сможете выполнить данную операцию.

Сохранение данных

С помощью данной операции можно сохранить в один «файл пользователя» три типа данных: песня пользователя, файл стиля и данные регистрационной памяти. При сохранении песни пользователя файл стиля и данные регистрационной памяти сохраняются автоматически.

- 1 Убедитесь в том, что к разъему USB TO DEVICE правильно подключено отформатированное надлежащим образом устройство флэш-памяти USB, а на главном экране отображается соответствующий значок.
- 2 На экране FILE CONTROL нажмите кнопку [MENU].
- 3 Используйте кнопки CATEGORY [▲] и [▼] для выбора элемента сохранения файла пользователя.

Автоматически будет создано имя файла по умолчанию.

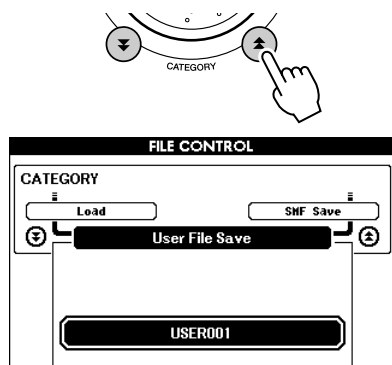

● Перезапись существующего файла

Если вы хотите перезаписать файл, уже существующий во флэш-памяти USB, воспользуйтесь диском управления или кнопками [+] и [-] для выбора этого файла, а затем перейдите к действию 6.

ПРИМЕЧАНИЕ

- На одном устройстве флэш-памяти USB можно сохранить до 100 файлов пользователя.
- Если флэш-память USB была защищена от записи, на экране появится соответствующее сообщение, и вы не сможете выполнить данную операцию.
- Если на флэш-памяти USB недостаточно памяти для сохранения данных, на экране появится соответствующее сообщение, и вы не сможете сохранить данные. Удалите с устройства флэш-памяти USB ненужные файлы, чтобы освободить память (стр. 98), или используйте другое устройство флэш-памяти USB.
- Описание других ошибок, способных помешать выполнению операций, приведены в разделе «Сообщения» на стр. 116.

- 4 Нажмите кнопку [EXECUTE]. Под первым символом имени файла появится курсор.

- 5 Измените имя файла, если это необходимо.

- Кнопка [-] перемещает курсор влево, а [0] – вправо.
- Воспользуйтесь диском управления для выбора символа и вставки его в положение курсора.
- Кнопка [+] удаляет символ в положении курсора.

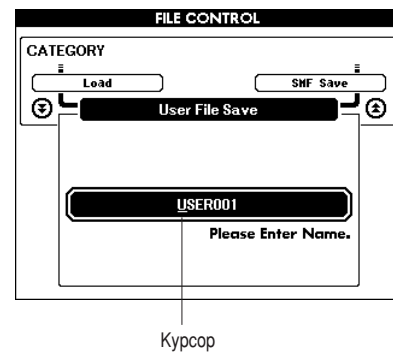
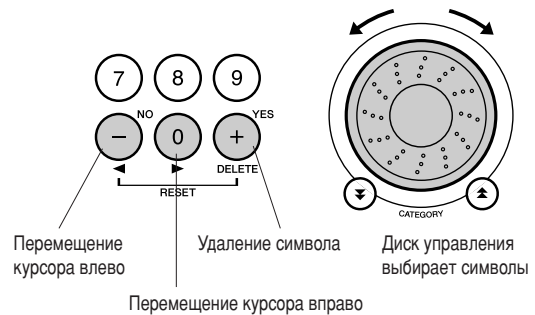

- 6 Нажмите кнопку [EXECUTE]. На экране отобразится запрос на подтверждение.

На этом этапе операцию сохранения можно отменить, нажав кнопку [-].

- 7 Снова нажмите кнопку [EXECUTE] или кнопку [+] для начала операции сохранения. Песня пользователя будет сохранена в папке USER FILE флэш-памяти USB.

⚠ ВНИМАНИЕ!

- После появления на экране сообщения о выполнении сохранения эта операция не может быть отменена. Во время данной операции нельзя отключать питание или извлекать устройство флэш-памяти USB.

- 8 На экране появится сообщение о том, что операция завершена.

Чтобы перейти к главному экрану, нажмите кнопку [EXIT].

ПРИМЕЧАНИЕ

- Если указано имя уже существующего файла, на экране появится запрос на подтверждение. Нажмите кнопку [EXECUTE] или [+] для перезаписи файла или [-] для отмены.
- Время выполнения операции сохранения зависит от состояния флэш-памяти USB.

Преобразование песни пользователя в формат SMF и ее сохранение

Данная операция преобразует песню пользователя (номера песен 031-035) в SMF Format 0 и сохраняет файл на устройство флэш-памяти USB.

● Что такое SMF (стандартный файл MIDI)?

Формат SMF (Standard MIDI File, стандартный файл MIDI) – это один из наиболее распространенных и широко совместимых форматов для хранения данных секвенции. Существует два вида этого формата: Format 0 и Format 1. Многие MIDI-устройства совместимы с Format 0. Кроме того, большинство имеющегося в продаже программного обеспечения поставляется в SMF Format 0.

1 Убедитесь в том, что к разъему USB TO DEVICE правильно подключено отформатированное надлежащим образом устройство флэш-памяти USB, а на главном экране отображается соответствующий значок.

2 На экране FILE CONTROL нажмите кнопку [MENU].

3 Используйте кнопки CATEGORY [▲] и [▼] для выбора элемента сохранения в формате SMF.

Будет выделен пункт SOURCE FILE – имя песни пользователя.

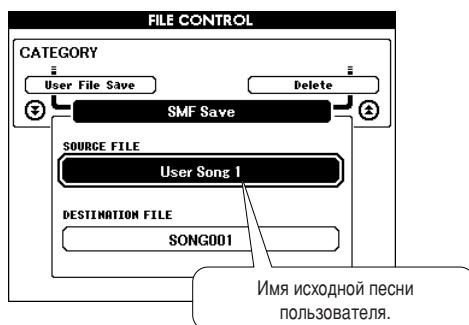
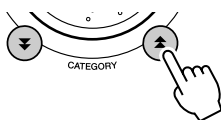

4 Выберите исходную песню пользователя.

Для выбора первой песни пользователя одновременно нажмите кнопки [+] и [-].

5 Нажмите кнопку [EXECUTE].

Будет выделен пункт DESTINATION SONG, и появится имя преобразованного файла песни по умолчанию.

● Перезапись существующего файла

Если вы хотите перезаписать файл, уже существующий во флэш-памяти USB, воспользуйтесь диском управления или кнопками [+] и [-] для выбора этого файла, а затем перейдите к действию 7.

6 Нажмите кнопку [EXECUTE].

Под первым символом имени файла появится курсор.

7 Измените имя файла, если это необходимо.

Информацию о записях имен файлов см. в разделе «Сохранение данных» на стр. 95.

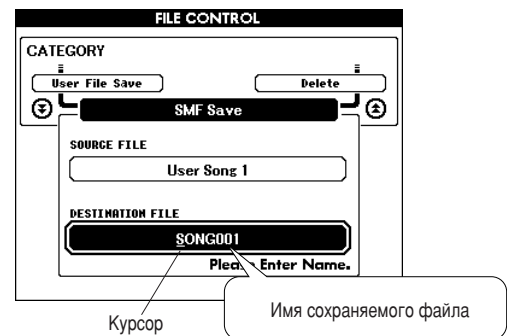

8 Нажмите кнопку [EXECUTE]. На экране отобразится запрос на подтверждение.

На этом этапе операцию сохранения можно отменить, нажав кнопку [-].

9 Снова нажмите кнопку [EXECUTE] или кнопку [+] для начала операции сохранения.

Песня пользователя будет сохранена в папке USER FILE флэш-памяти USB.

⚠ ВНИМАНИЕ!

- После появления на экране сообщения о выполнении сохранения эта операция не может быть отменена. Во время данной операции нельзя отключать питание или извлекать устройство флэш-памяти USB.

10 На экране появится сообщение о том, что операция завершена.

Чтобы перейти к главному экрану, нажмите кнопку [EXIT].

▮ ПРИМЕЧАНИЕ ▮

- Если указано имя уже существующего файла, на экране появится запрос на подтверждение. Нажмите кнопку [EXECUTE] или [+] для перезаписи файла или [-] для отмены.
- Время выполнения операции сохранения зависит от состояния флэш-памяти USB.

Загрузка файлов пользователя и файлов стилей

Файлы пользователя, файлы стилей и стили, сохраненные во флэш-памяти USB, можно загрузить в память инструмента. Файл стилей будет загружен под номером стиля 161. Если необходимый файл стиля уже передан в память инструмента с компьютера с помощью приложения Musicsoft Downloader, начните с действия 2. Дополнительные сведения о передаче файлов стилей см. в разделе «Передача данных об исполнении на компьютер и прием с компьютера» на стр. 102.

ВНИМАНИЕ!

- При загрузке песни пользователя из папки файлов пользователя (031–035), файл стиля и данные регистрационной памяти будут заменены новыми загружаемыми данными. При загрузке только файла стиля будет перезаписан только файл стиля. Сохраняйте важные данные на устройство флэш-памяти USB перед загрузкой данных, которые могут перезаписать существующие данные.

- 1 После подключения к разъему USB TO DEVICE флэш-памяти USB, содержащей файл для загрузки, проверьте, появился ли на главном экране значок управления файлами.



- 2 На экране FILE CONTROL нажмите кнопку [MENU].
- 3 Используйте кнопки CATEGORY [▲] и [▼] для выбора элемента загрузки.

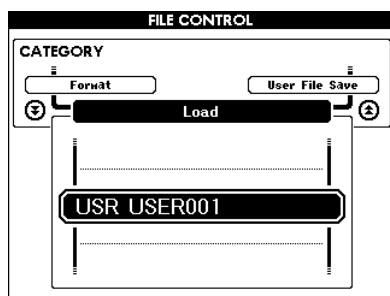
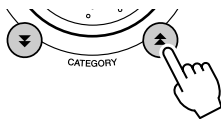

- 4 Используйте диск управления для выбора файла пользователя или файла стиля, который необходимо загрузить.

Сначала будут показаны файлы пользователя, сохраненные на устройстве флэш-памяти USB, а после них – файлы стилей.

ПРИМЕЧАНИЕ

- Файлы стилей должны находиться в корневом каталоге. Файлы стилей, расположенные в папках, не будут распознаны.

- 5 Нажмите кнопку [EXECUTE]. На экране отобразится запрос на подтверждение. На этом этапе операцию загрузки можно отменить, нажав кнопку [-].
- 6 Снова нажмите кнопку [EXECUTE] или кнопку [+] для начала операции загрузки.

ВНИМАНИЕ!

- После появления на экране сообщения о выполнении загрузки эта операция не может быть отменена. Во время данной операции нельзя отключать питание или извлекать устройство флэш-памяти USB.

- 7 На экране появится сообщение о том, что операция завершена. Чтобы перейти к главному экрану, нажмите кнопку [EXIT].

Удаление данных с устройства флэш-памяти USB

Данная процедура позволяет удалить файлы пользователя и файлы SMF с устройства флэш-памяти USB.

- 1** Убедитесь в том, что к разъему USB TO DEVICE правильно подключено устройство флэш-памяти USB, с которого необходимо удалить файлы, а на главном экране отображается соответствующий значок.



- 2** На экране FILE CONTROL нажмите кнопку [MENU].
- 3** Используйте кнопки CATEGORY [▲] и [▼] для выбора элемента удаления.

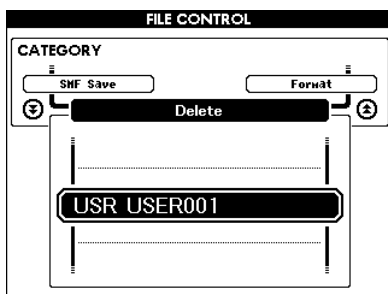
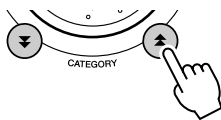

- 4** Выберите файл, который необходимо удалить.

Для выбора первой песни или файла пользователя флэш-памяти USB нажмите одновременно кнопки [+] и [-].

- 5** Нажмите кнопку [EXECUTE]. На экране отобразится запрос на подтверждение.

На этом этапе операцию удаления можно отменить, нажав кнопку [-].

- 6** Снова нажмите кнопку [EXECUTE] или кнопку [+] для начала операции удаления.

ВНИМАНИЕ!

- После появления на экране сообщения о выполнении удаления эта операция не может быть отменена. Во время данной операции нельзя отключать питание или извлекать устройство флэш-памяти USB.

- 7** На экране появится сообщение о том, что операция завершена.

Чтобы перейти к главному экрану, нажмите кнопку [EXIT].

ПРИМЕЧАНИЕ

- Если флэш-память USB была защищена от записи, на экране появится соответствующее сообщение, и вы не сможете выполнить данную операцию.

Воспроизведение данных с устройства флэш-памяти USB

ВАЖНО

- Для воспроизведения данных, скопированных на устройство флэш-памяти USB с компьютера или другого устройства, данные должны находиться либо в корневом каталоге флэш-памяти USB, либо в папке первого или второго уровня корневого каталога. Данные, сохраненные в папках третьего уровня, находящихся внутри папок второго уровня, не могут быть выбраны и воспроизведены данным инструментом.

Флэш-память USB (корневой каталог)

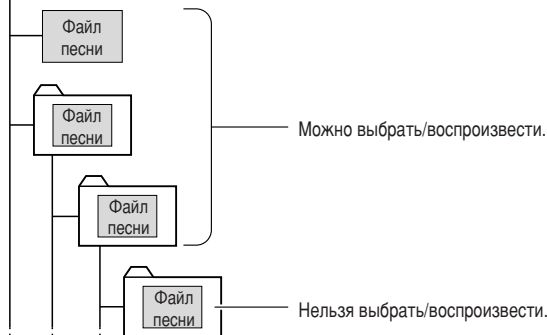

- Убедитесь в том, что к разъему USB TO DEVICE правильно подключено устройство флэш-памяти USB, содержащее песню или музыкальную базу данных, которую необходимо воспроизвести, а на главном экране отображается соответствующий значок.



- Нажмите кнопку [SONG] для воспроизведения песни или кнопку [MUSIC DATABASE] для воспроизведения музыкальной базы данных. Отобразятся файлы соответствующего типа.
- Для выбора файла, который нужно воспроизвести, используйте диск управления: номера песен начинаются с 36, а музыкальных баз данных — с 301.
- Начните воспроизведение выбранного файла так же, как воспроизведение встроенных файлов: нажмите кнопку [START/STOP] или клавишу на клавиатуре.

Разъемы

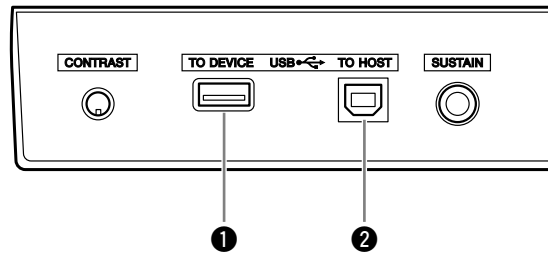

❶ Разъем USB TO DEVICE (для подключения устройств)

Этот разъем предназначен для подключения USB-устройств хранения данных. См. раздел «Меры предосторожности при использовании разъема USB TO DEVICE» на стр. 93.

❷ Разъем USB TO HOST (для подключения к компьютеру)

Этот разъем позволяет подключиться к ПК напрямую. Дополнительные сведения см. в разделе «Подключение персонального компьютера» на стр. 101.

Подключение персонального компьютера

При подключении инструмента к компьютеру становятся доступными следующие функции:

- Можно обмениваться данными об исполнении между инструментом и компьютером (стр. 102).
- Можно передавать файлы из инструмента в компьютер и наоборот (стр. 104).

Процедура подсоединения выполняется следующим образом:

1 Установите на компьютер драйвер USB-MIDI.

Драйвер USB-MIDI находится на компакт-диске. Установка драйвера USB MIDI описана на стр. 109–111.

2 Подключите USB-порт компьютера к USB-порту инструмента с помощью USB-кабеля типа AB (USB-кабель приобретается отдельно).

На прилагаемом компакт-диске также находится приложение Musicsoft Downloader, позволяющее передавать файлы песен из компьютера во флэш-память инструмента. Инструкции по установке Musicsoft Downloader и передаче файлов песен см. на стр. 104, 111.

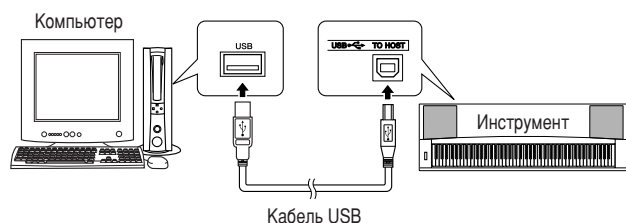

■ Техника безопасности при подключении к порту USB TO HOST

Подключая компьютер к порту USB TO HOST, следуйте перечисленным ниже правилам. Их несоблюдение может привести к зависанию компьютера и повреждению или даже потере данных. Если компьютер или инструмент завис, перезапустите прикладное программное обеспечение или операционную систему компьютера или выключите и снова включите питание инструмента.

⚠ ВНИМАНИЕ!

- Используйте USB-кабель типа AB длиной не более 3 метров.
- Прежде чем подключать компьютер к порту USB TO HOST, выйдите из энергосберегающего режима компьютера (режима ожидания или спящего режима).
- Перед тем, как включить инструмент, подключите его к компьютеру с помощью порта USB TO HOST.
- Выполните следующие действия, прежде чем включить/выключить инструмент или подсоединить/отсоединить USB-кабель от порта USB TO HOST.
 - Закройте все открытые приложения на компьютере.
 - Убедитесь, что не выполняется передача данных с инструмента. (Данные передаются при каждом нажатии клавиш на клавиатуре, воспроизведении песни и т. д.)
- Во время подключения инструмента к компьютеру делайте паузы не менее шести секунд между следующими операциями: (1) между выключением и включением инструмента, а также (2) между подсоединением и отсоединением USB-кабеля.

Передача данных об исполнении на компьютер и прием с компьютера

С помощью подключения инструмента к компьютеру данные исполнения инструмента можно использовать на компьютере, а данные исполнения с компьютера можно воспроизвести на инструменте.

- Когда инструмент подсоединен к компьютеру, он передает и принимает данные исполнения.

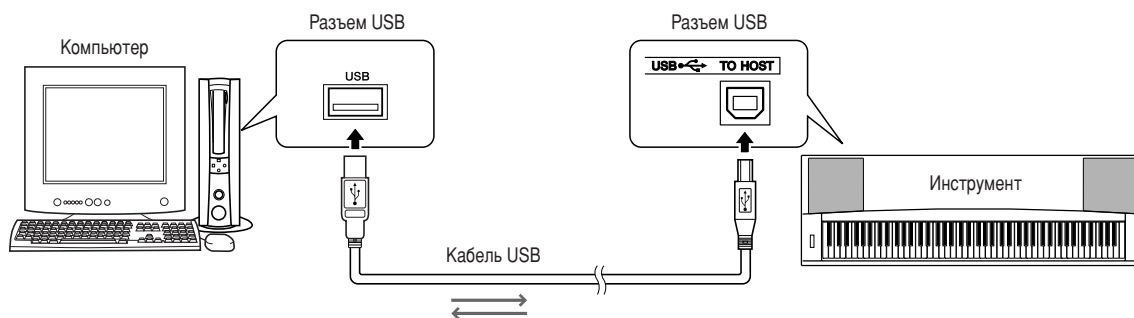

■ Настройки MIDI

Эти настройки относятся к передаче и приему данных исполнения.

Параметр	Диапазон/установки	Описание
Local	ON/OFF	Параметр Local control определяет, озвучиваются ли внутренним тон-генератором ноты, воспроизводимые на клавиатуре инструмента: внутренний тон-генератор работает, когда функция Local control включена, и не работает, когда она выключена.
External Clock	ON/OFF	Эти параметры определяют, синхронизируется ли инструмент со своим внутренним таймером (OFF) или посредством сигнала внешнего устройства (ON).
Keyboard Out	ON/OFF	Эти настройки определяют, будут ли передаваться данные исполнения на клавиатуре (ON) или нет (OFF).
Style Out	ON/OFF	Эти настройки определяют, будут ли передаваться данные стиля (ON) или нет (OFF) во время воспроизведения стиля.
Song Out	ON/OFF	Эти настройки определяют, будет ли передаваться песня пользователя (ON) или нет (OFF) во время воспроизведения песни.

⚠ ВНИМАНИЕ!

- Если вы не можете добиться, чтобы инструмент генерировал звук, наиболее вероятной причиной этого является то, что функция Local Control отключена.

⚠ ВНИМАНИЕ!

- Если функция External Clock включена (ON), а с внешнего устройства не поступает тактовый сигнал, не будут запускаться функции песен, стилей и метронома.

1 Нажмите кнопку [FUNCTION].

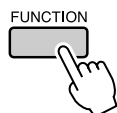

2 Используйте кнопки CATEGORY [▲] и [▼] для выбора параметра, значение которого нужно изменить.

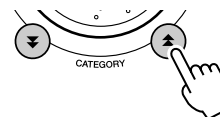

3 Используйте диск управления для включения (ON) или выключения (OFF).

■ PC Mode (Режим ПК) ●●●●●●●●●●

Для обмена данными исполнения между компьютером и инструментом необходимо произвести некоторые настройки MIDI. Параметр PC Mode позволяет сделать несколько настроек одним действием. Существует три варианта настроек: PC1, PC2 и OFF (Выкл.). Данная настройка не требуется при обмене файлами песен или резервными копиями между компьютером и инструментом.

* При использовании Digital Music Notebook (Записная книжка для цифровой музыки) установите режим компьютера на PC2.

	PC1	PC2*	OFF
Local	OFF	OFF	ON
External Clock	ON	OFF	OFF
Song Out	OFF	OFF	OFF
Style Out	OFF	OFF	OFF
Keyboard Out	OFF	ON	ON

1 Нажмите и удерживайте нажатой кнопку [DEMO] более одной секунды, чтобы появился элемент PC Mode.

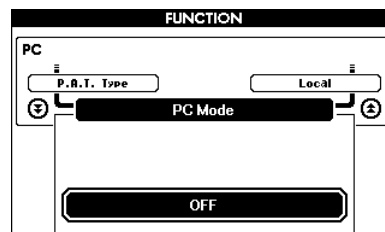
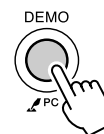

2 Используйте диск управления для выбора PC1, PC2 или OFF.

ПРИМЕЧАНИЕ

• Если выбран вариант настройки PC2, нельзя использовать такие возможности инструмента, как стиль, песня, демонстрация, запись песен и обучение.

ПРИМЕЧАНИЕ

• Доступ к элементу PC Mode также можно получить, сначала нажав кнопку [FUNCTION], а затем воспользовавшись кнопками CATEGORY [▲] и [▼] для его поиска (стр. 89).

Дистанционное управление MIDI-устройствами

Инструмент можно также использовать для дистанционного управления приложением Digital Music Notebook (через USB-подключение), чтобы управлять воспроизведением, выключением и передачей функций с панели.

■ Клавиши дистанционного управления

Для использования функций дистанционного управления необходимо одновременно нажать и удерживать две самые низкие клавиши клавиатуры (A-1 и A#-1), а затем нажать соответствующую клавишу (см. ниже).

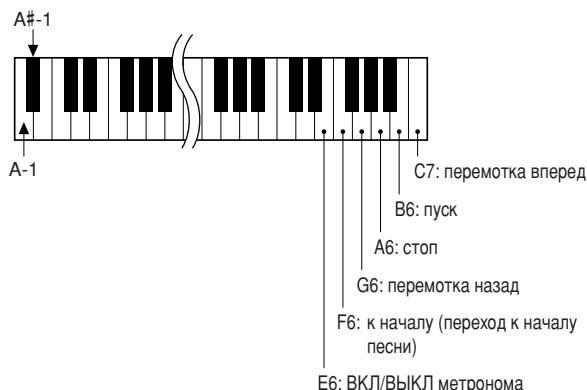

ПРИМЕЧАНИЕ

• Дистанционное управление MIDI-устройствами будет функционировать независимо от режима PC2.

Initial Send (Пересылка начальной конфигурации)

Эта функция позволяет отправлять данные о настройках панели на компьютер. Перед записью данных исполнения в приложение секвенсора, запущенное на компьютере, нужно сначала отправить и записать данные о настройках панели перед действительными данными исполнения.

1 Нажмите кнопку [FUNCTION].

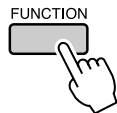

2 Используйте кнопки CATEGORY [▲] и [▼] для выбора функции Initial Send.

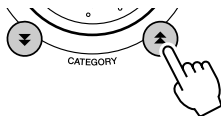

3 Нажмите [+ / YES] для отправки или [- / NO] для отмены.

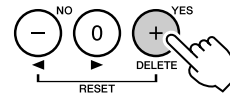

Передача данных между компьютером и инструментом

Песни MIDI, стили или файлы музыкальных баз данных, находящиеся на компьютере или прилагаемом компакт-диске, можно передать на инструмент. Файл резервного копирования также можно передавать из инструмента в компьютер и наоборот.

Для обмена файлами между компьютером и инструментом необходимо установить на компьютер приложение Musicsoft Downloader и драйвер USB-MIDI, которые находятся на компакт-диске «Accessory CD-ROM». Сведения об установке см. в руководстве по установке программ на стр. 107. Это руководство находится на компакт-диске «Accessory CD-ROM».

● Данные, которые можно передавать с компьютера в инструмент.

- Объем данных: 875 Кб
До 512 файлов песен, стилей и музыкальных баз данных.
- Формат данных
Песня: формат .mid SMF 0/1
Стиль: .sty
Музыкальная база данных: .mfd
Файл резервной копии: 08PG88.BUP

■ С помощью Musicsoft

Downloader вы можете:

- Передавать файлы с компьютера во флэш-память инструмента.
⇒ См. процедуру, описанную на стр. 105.
В качестве примера приведена процедура передачи песен, находящихся на компакт-диске «Accessory CD-ROM», с компьютера в инструмент.
- Файл резервного копирования можно передавать из инструмента в компьютер и наоборот.
⇒ См. процедуру, описанную на стр. 106.

Используйте приложение Musicsoft Downloader с Internet Explorer версии 5.5 или выше.

■ Используйте Musicsoft Downloader для передачи песен с компакт-диска «Accessory CD-ROM» во флэш-память инструмента

ПРИМЕЧАНИЕ

- Если песня или стиль воспроизводятся, перед продолжением остановите воспроизведение.

1 Установите Musicsoft Downloader и драйвер USB MIDI на свой компьютер, затем соедините компьютер и инструмент (стр. 109).

2 Вставьте прилагаемый компакт-диск в дисковод для компакт-дисков.

Автоматически появится окно запуска.

3 Дважды щелкните значок Musicsoft Downloader, созданный на рабочем столе.

Запустится приложение Musicsoft Downloader и появится главное окно.

ПРИМЕЧАНИЕ

- С инструментом нельзя работать, пока запущена программа Musicsoft Downloader.

4 Щелкните кнопку «Add File» (Добавить файл). Появится окно Add File.

5 Щелкните кнопку справа от «Look in» (Просмотр) и выберите дисковод для компакт-дисков из появившегося раскрывающегося меню. В открывшемся окне дважды щелкните папку «SampleData». В папке «SongData» выберите файл, который нужно передать в инструмент, и щелкните «Open» (Открыть).

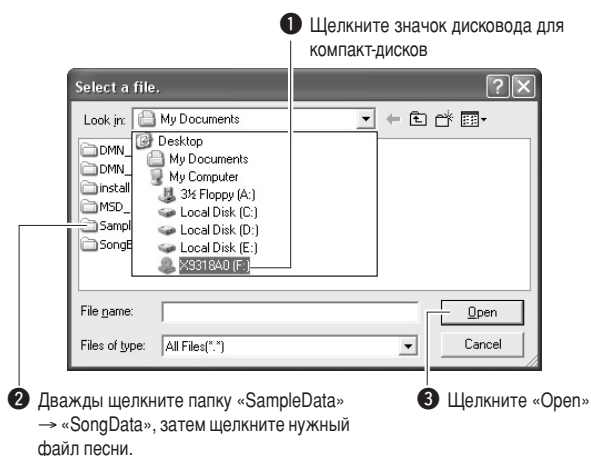

На этом этапе можно выбрать файл стиля или музыкальной базы данных на компьютере или компакт-диске и передать его на инструмент таким же способом, как файл песни.

6 Копия выбранного файла песни MIDI появится в списке «List of files stored temporarily» (Список временно сохраненных файлов) вверху окна.

Устройство памяти также отобразится в нижней части окна, указывая место назначения при передаче. Щелкните «Instrument» (Инструмент), затем «Flash memory» (Флэш-память).



1 Щелкните «Electronic Musical Instruments», затем «Flash memory»

7 Выберите файл в списке «List of files stored temporarily» и нажмите расположенную ниже кнопку [Move] (Перенос). На экран будет выведено подтверждение. Нажмите кнопку [OK]. Песня будет передана из списка «List of files stored temporarily» в память инструмента.

ПРИМЕЧАНИЕ

- Файлы, переданные в корневой каталог устройства флэш-памяти USB или флэш-память инструмента (любой каталог вне папки USER FILES на устройстве флэш-памяти USB) с помощью приложения Musicsoft Downloader, невозможно удалить с помощью экрана управления файлами устройства. Для удаления таких файлов воспользуйтесь кнопкой удаления в приложении Musicsoft Downloader.

8 Закройте окно, чтобы завершить работу с приложением Musicsoft Downloader.

ПРИМЕЧАНИЕ

- Закройте приложение Musicsoft Downloader, чтобы воспроизвести файлы, переданные с компьютера.

9 Для воспроизведения песни, хранящейся во флэш-памяти, нажмите кнопку [SONG]. Используйте диск управления для выбора песни, которую нужно воспроизвести, затем нажмите кнопку [START/STOP], чтобы начать воспроизведение.

ВНИМАНИЕ!

- Не отключайте кабель USB во время передачи данных. Это приведет не только к сбою передачи и сохранения данных, но и к нестабильной работе устройства памяти: во время включения/выключения питания ее содержимое может быть полностью удалено.

ВНИМАНИЕ!

- Сохраненные данные могут быть потеряны из-за неисправности оборудования или неправильной работы. Ради безопасности мы рекомендуем хранить копии всех важных данных на компьютере.

● Использование переданных песен для уроков...

Чтобы использовать переданные с компьютера песни для уроков (только в формате SMF format 0), необходимо указать, какие каналы будут использоваться для партий правой и левой руки.

- 1 Нажмите кнопку [SONG] и выберите песню (036–), находящуюся во флэш-памяти, для которой нужно выбрать дорожку.
- 2 Нажмите кнопку [FUNCTION].
- 3 Используйте кнопки CATEGORY [▲] и [▼] для выбора партии для правой (R-Part) или левой (L-Part) руки.
- 4 Используйте диск управления для выбора канала, который нужно воспроизвести в качестве указанной партии правой или левой руки.

Для партии правой руки рекомендуется выбрать канал 1, а для левой — канал 2.

■ Передача файла резервной копии из инструмента в компьютер

Приложение Musicsoft Downloader можно использовать для передачи в компьютер «файла резервного копирования», содержащего резервные копии данных (стр. 63), включая пять хранящихся в инструменте пользовательских песен. Если на экране Musicsoft Downloader выбрать «Electronic Musical Instruments», а затем «System Drive» (Системный диск), в нижнем правом углу экрана Musicsoft Downloader появится файл «08PG88.BUP». Это файл резервной копии. Подробные сведения о том, как передавать файлы резервных копий с помощью приложения Musicsoft Downloader, см. в разделе оперативной справки «Transferring Data Between the Computer and Instrument (for unprotected data)» (Передача данных между компьютером и инструментом (для незащищенных данных)) приложения.

ПРИМЕЧАНИЕ

- Данные встроенных песен нельзя передавать с инструмента.

ВНИМАНИЕ!

- Данные резервного копирования, в том числе пять пользовательских песен, пересылаются и принимаются в виде одного файла. В результате все данные резервного копирования перезаписываются при каждом приеме или передаче. Учитывайте этот факт, когда передаете данные.

ВНИМАНИЕ!

- Не переименовывайте файлы резервного копирования на компьютере. В этом случае они не будут распознаны при передаче на инструмент.

СПЕЦИАЛЬНЫЕ УВЕДОМЛЕНИЯ

- Авторские права на программное обеспечение и данное руководство принадлежат корпорации Yamaha Corp.
- Использование программного обеспечения и данного руководства регулируется лицензионным соглашением по программному обеспечению. Снимая пломбу с упаковки программного обеспечения, покупатель выражает свое согласие с условиями данного соглашения. (Прежде чем устанавливать приложение, внимательно ознакомьтесь с условиями лицензионного соглашения по программному обеспечению в конце этого руководства.)
- Копирование программного обеспечения или воспроизведение данного руководства любыми способами без письменного согласия производителя категорически запрещены.
- Корпорация Yamaha не делает никаких заявлений, не дает никаких гарантий относительно использования программного обеспечения и ни при каких обстоятельствах не несет ответственности за последствия использования этого руководства и программного обеспечения.
- Данный диск, содержащий программное обеспечение, не предназначен для использования в визуальной или аудиосистеме (проигрыватель компакт-дисков, проигрыватель DVD-дисков и т.д.). Не пытайтесь использовать этот диск на оборудовании, отличном от компьютера.
- О любом обновлении приложения и системного программного обеспечения, а также о любых изменениях в технических характеристиках и функциях будет объявлено дополнительно.
- Иллюстрации с изображениями на экране приведены в данном руководстве только в качестве примеров, на вашем компьютере все может выглядеть несколько иначе.

Важная информация о компакт-диске

● Типы данных

На этом компакт-диске находится программное обеспечение. См. 109, где приведены инструкции по установке.

ВНИМАНИЕ!

- Не пытайтесь воспроизводить этот компакт-диск на любых других устройствах воспроизведения, кроме компьютера. Шум с высокой громкостью может вызвать травму слухового аппарата или повредить устройство воспроизведения.

● Операционная система (ОС)

Приложения на этом компакт-диске представлены в версиях для операционных систем Windows.

Содержимое компакт-диска



Название папки	Название приложения/данных	Содержание
1 MSD_	Musicsoft Downloader	Это приложение можно использовать для загрузки песен MIDI из Интернета и передачи их с компьютера в память инструмента.
2 DMN_	Digital Music Notebook	Digital Music Notebook объединяет в себе возможности музыкальной обучающей программы и интерактивной службы, позволяя вам легко и с удовольствием упражняться и осваивать свои любимые песни. После установки приложения Digital Music Notebook можно в полной мере оценить мощные и удобные функции этого приложения с помощью демонстрационной песни.
	DMN_FlashDemo	Флэш-демонстрация Digital Music Notebook
3 SongBook	Песенник	Включает партитуры 30 встроенных в память инструмента песен, а также 70 песен MIDI, находящихся на компакт-диске. Исключения составляют песни 1–11, 16, 20 и песня 30, которые защищены авторскими правами. Партитуры для песен 9–11 представлены в данном руководстве, начиная со стр. 118.
4 USBdrv2k_	Драйвер USB-MIDI (Windows 2000/XP)	Программное обеспечение драйвера необходимо для подключения MIDI-устройств к компьютеру через USB.
	USBdrvVista_	
SampleData	SongData	70 песен MIDI
	StyleData	5 файлов стилей
	MDB	5 файлов музыкальной базы данных
		Эти песни, стили или музыкальные базы данных можно передавать на инструмент, воспроизводить или использовать вместе с функциями инструмента.

Для просмотра партитур в формате PDF необходимо установить на компьютере приложение Acrobat Reader. Приложение Adobe Reader можно загрузить бесплатно. Используйте следующий URL-адрес: <http://www.adobe.com/>

■ Использование компакт-диска

Прочитайте лицензионное соглашение на стр. 137 перед тем, как открыть упаковку компакт-диска.

1 Проверьте системные требования, чтобы быть уверенными в работоспособности программного обеспечения на вашем компьютере.

2 Вставьте прилагаемый компакт-диск в дисковод для компакт-дисков.

Окно запуска должно появиться автоматически.

3 Установите на компьютер драйвер USB MIDI.

Инструкции по установке см. в разделе «Установка драйвера USB-MIDI» на стр. 109.

4 Подключите инструмент к компьютеру.

Процедура подключения описана на стр. 101.

5 Установите программное обеспечение.

Musicsoft Downloader:
См. стр. 111.

6 Запустите программное обеспечение.

Дополнительные сведения о работе с программным обеспечением см. в оперативной справке программного обеспечения.

Если у вас возникли трудности с установкой драйвера, см. раздел «Устранение неполадок» на стр. 112.

Системные требования

Приложение/данные	ОС	Процессор	Память	Жесткий диск	Экран
Musicsoft Downloader	Windows 2000/ XP Home Edition/ XP Professional/Vista * Поддерживается только 32-разрядная версия.	Процессор семейства Intel® Pentium®/Celeron® с частотой 233 МГц или более (рекомендуется 500 МГц или более)	64 Мб или более (рекомендуется 256 Мб или более)	Не менее 128 Мб свободного пространства (рекомендуется не менее 512 Мб)	800 на 600 HighColor (16 бит)
Драйвер USB для Windows 2000/XP	Windows 2000/XP Home Edition/XP Professional	Процессор семейства Intel® Pentium®/Celeron® с частотой 166 МГц или более	32 Мб или более (рекомендуется 64 Мб или более)	Не менее 3 Мб свободного пространства	—
Драйвер USB для Windows Vista/XP x64	Windows Vista/XP Professional x64 Edition	Процессор семейства Intel® Pentium®/Celeron® с частотой 800 МГц или более или совместимый с процессором Intel® 64	Не менее 512 Мб	Не менее 3 Мб свободного пространства	—
Digital Music Notebook	Windows XP Home/ Professional Edition, пакет обновления не ниже версии 1a (SP1a)/Windows Vista * Поддерживается только 32-разрядная версия.	Процессор с тактовой частотой 400 МГц или более (рекомендуется процессор семейства Intel® Pentium®/ Celeron® или совместимый процессор)	128 Мб или более (рекомендуется 256 Мб или более)	Не менее 150 Мб свободного пространства	1024 на 768 HighColor (16 бит)
Digital Music Notebook (Требования для воспроиз- ведения содержимого вместе с видео.)	Windows 2000/XP Home Edition/XP Professional/Vista * Поддерживается только 32-разрядная версия.	Процессор семейства Intel® Pentium®/Celeron® с частотой 1 ГГц или более (рекомен- дуется 1,4 ГГц или более)	Не менее 256 Мб		

Установка программного обеспечения

● Удаление установленного программного обеспечения

Установленное программное обеспечение можно удалить с компьютера следующим образом:

Из меню Windows «Пуск» выберите «Пуск» → «Настройка» → «Панель управления» → «Установка и удаление программ» → «Добавить и удалить». Выберите объект, который нужно удалить, и щелкните [Установка] или [Удаление]. Следуйте инструкциям на экране, чтобы удалить выбранную программу.

ПРИМЕЧАНИЕ

- Действительные названия пунктов меню и кнопок зависят от используемой версии ОС.

■ Установка драйвера USB-MIDI

Для обеспечения возможности связи с MIDI-устройствами и их использования совместно с компьютером на компьютер необходимо установить соответствующее программное обеспечение драйвера.

Драйвер USB-MIDI позволяет программе-секвенсору и аналогичным приложениям на компьютере обмениваться данными MIDI с устройствами MIDI, подключенными через кабель USB.

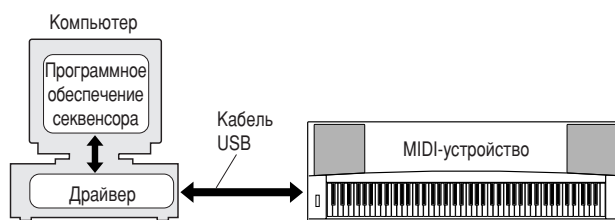

- Установка в Windows 2000 → стр. 110.
- Установка в Windows XP → стр. 110.
- Установка в Windows Vista → стр. 111.

Проверьте букву диска дисковод для компакт-дисков, который будет использоваться (D:, E:, Q: и т.д.). Буква диска дисковод для компакт-дисков отображается рядом со значком компакт-диска в папке «Мой компьютер». Корневым каталогом компакт-диска соответственно будет D:\, E:\ или Q:\.

Установка драйвера в Windows 2000

- 1** Запустите компьютер и используйте для входа в Windows 2000 учетную запись «Администратор».
- 2** Выберите [Мой компьютер] → [Панель управления] → [Система] → [Оборудование] → [Подписывание драйверов] → [Проверка подписи файла] и установите флажок «Пропустить — устанавливая все файлы независимо от подписи» и нажмите кнопку [OK].
- 3** Вставьте прилагаемый компакт-диск в дисковод для компакт-дисков. Автоматически появится окно запуска.
- 4** Сначала убедитесь, что переключатель POWER устройства MIDI установлен в положение OFF, а затем воспользуйтесь кабелем USB для подключения устройства MIDI к компьютеру. Подключив кабель, включите питание устройства MIDI. Система автоматически запустит мастер обнаружения нового оборудования. Нажмите кнопку [Далее]. (На некоторых компьютерах может пройти некоторое время, прежде чем появится экран мастера.)
В противном случае см. пункт «Устранение неполадок» в разделе «Руководство по установке программ на компакт-диске «Accessory CD-ROM»» руководства пользователя.
- 5** Установите флажок «Провести поиск подходящего драйвера для устройства (рекомендуется)», а затем нажмите кнопку [Далее].
- 6** Установите флажок «Дисководы для компакт-дисков» и снимите все другие флажки, затем нажмите кнопку [Далее].

ПРИМЕЧАНИЕ

- Если система попросит вставить компакт диск Windows во время обнаружения драйверов, укажите папку «USBdrv2k_» (например D:\USBdrv2k_) и продолжите установку.

- 7** Снимите флажок «Установить один из дополнительно найденных драйверов», а затем нажмите кнопку [Далее].

ПРИМЕЧАНИЕ

- Если на панели мастера появилась информация о том, что программное обеспечение, которое планируется установить, не содержит цифровой подписи Microsoft, нажмите кнопку [Да].

- 8** После завершения установки на экране появится окно «Завершение работы мастера нового оборудования». Нажмите кнопку [Готово]. (На некоторых компьютерах может пройти некоторое время, прежде чем появится экран мастера.)
- 9** **Перезагрузите компьютер.**
Установка драйвера USB-MIDI завершена.

Установка драйвера в Windows XP

- 1** Запустите компьютер и используйте для входа в Windows учетную запись «Администратор».
- 2** Выберите [Пуск] → [Панель управления]. Если на экране панели управления появится приглашение «Выберите категорию», то в левом верхнем углу выберите «Переключение к классическому виду». Появятся все панели управления и значки.
- 3** Перейдите в меню [Система] → [Оборудование] → [Параметры подписывания драйвера], установите флажок слева от команды «Пропустить» и нажмите кнопку [OK].
- 4** Нажмите кнопку [OK], чтобы закрыть окно «Свойства системы», и откройте «Панель управления», нажав «X» в правом верхнем углу.
- 5** Вставьте прилагаемый компакт-диск в дисковод для компакт-дисков. Автоматически появится окно запуска.
- 6** Сначала убедитесь, что переключатель POWER устройства MIDI установлен в положение OFF, а затем воспользуйтесь кабелем USB для подключения устройства MIDI к компьютеру. Подключив кабель, включите питание устройства MIDI. Система автоматически запустит мастер нового оборудования. В противном случае см. пункт «Устранение неполадок» в разделе «Руководство по установке программ на компакт-диске «Accessory CD-ROM»» руководства пользователя. Если система отобразит сообщение «Найдено новое оборудование» в нижнем правом углу, подождите, пока не появится окно мастера. (На некоторых компьютерах может пройти некоторое время, прежде чем появится это окно.)
Если в окне мастера предлагается указать, подключаться ли к Windows Update, выберите «Нет, не в этот раз», а затем нажмите кнопку [Далее].

- 7** Установите флажок «Автоматическая установка (рекомендуется)», а затем нажмите кнопку [Далее].

ПРИМЕЧАНИЕ

- Если во время установки в системе отображается сообщение «...не тестировалось на совместимость с Windows XP», нажмите кнопку [Все равно продолжить].

- 8** После завершения установки на экране появится окно «Завершение работы мастера нового оборудования». Нажмите кнопку [Готово]. (На некоторых компьютерах может пройти некоторое время, прежде чем появится экран мастера.)
- 9** **Перезагрузите компьютер.**
Если система отобразит сообщение «Найдено новое оборудование» в нижнем правом углу, подождите, пока не появится окно мастера. (На некоторых компьютерах может пройти некоторое время, прежде чем появится экран мастера.)
Установка драйвера USB-MIDI завершена.

ПРИМЕЧАНИЕ

- Окно мастера не появляется при использовании операционной системы Windows XP Professional x64 Edition. Перезапустить компьютер не требуется.

10 В операционной системе Windows XP Professional x64 Edition необходимо установить модуль поддержки.

После установки драйвера USB-MIDI для всех подключенных USB-устройств выберите в меню «Пуск» пункт «Мой компьютер». Щелкните правой кнопкой мыши значок компакт-диска, затем из всплывающего меню выберите «Открыть». Выберите «USBdrvVista_» → «XPx64SupportModule» → «Setup.exe» и запустите файл «Setup.exe». Следуйте инструкциям на экране.

ПРИМЕЧАНИЕ

- После установки модуля поддержки этот шаг не является необходимым, даже в случае подключения нового USB-устройства или обновления драйвера USB-MIDI.

Установка драйвера в Windows Vista

- 1 Запустите компьютер и используйте для входа в Windows Vista учетную запись «Администратор».
- 2 Вставьте прилагаемый компакт-диск в дисковод для компакт-дисков. Автоматически появится окно запуска.
- 3 Сначала убедитесь, что переключатель POWER устройства MIDI установлен в положение OFF, а затем воспользуйтесь кабелем USB для подключения устройства MIDI к компьютеру. Подключив кабель, включите питание устройства MIDI. В системе автоматически откроется окно «Найдено новое оборудование». Щелкните «Найти и установить драйвер (рекомендуется)». Иначе см. пункт «Устранение неполадок» в разделе «Руководство по установке программ с компакт-диска «Accessory CD-ROM»» руководства пользователя. (На некоторых компьютерах может пройти некоторое время, прежде чем появится это окно.)

ПРИМЕЧАНИЕ

- Если появится окно «Контроль учетных записей пользователей», щелкните [Продолжить].

- 4 Если появится сообщение, позволяющее Windows выполнить поиск программного обеспечения драйвера в Интернете, щелкните «Не выполнять поиск в Интернете».
- 5 Если появится сообщение, предлагающее вставить диск, предоставленный вместе с устройством, щелкните [Далее]. Система начнет установку.

ПРИМЕЧАНИЕ

- При появлении окна «Безопасность Windows» подтвердите, что автором данного программного обеспечения является корпорация Yamaha Corporation, затем нажмите кнопку [Установить].

- 6 После завершения установки в системе отобразится сообщение «Установка программного обеспечения для этого устройства успешно завершена». Нажмите кнопку [Закреть].

(На некоторых компьютерах может пройти некоторое время, прежде чем появится это окно.)

Установка драйвера USB-MIDI завершена.

■ Установка приложений Musicsoft Downloader и Digital Music Notebook

ВАЖНО

- Для установки Musicsoft Downloader на компьютере с Windows 2000, XP или Vista вам потребуется войти в систему с правами администратора (корень).
- Для установки Digital Music Notebook на компьютере с Windows XP или Vista вам потребуется войти в систему с правами администратора (корень).

ВАЖНО

- При установке Digital Music Notebook убедитесь в том, что на компьютере установлен Internet Explorer версии 6.0 (с SP1) или выше.

ВАЖНО

- Для покупки содержимого Digital Music Notebook требуется возможность расчета с помощью кредитной карты. Обработка кредитных карт в некоторых регионах может быть невозможной. Выясните, можно ли использовать кредитную карту в вашем регионе.

ПРИМЕЧАНИЕ

- На использование DMN (Digital Music Notebook) распространяется ЛИЦЕНЗИОННОЕ СОГЛАШЕНИЕ SIBELIUS SCORCH, с положениями которого приобретатель соглашается при использовании приложения. Прежде чем использовать приложение, внимательно ознакомьтесь в условиях ЛИЦЕНЗИОННОГО СОГЛАШЕНИЯ в конце этого руководства.

- 1 Вставьте компакт-диск «Accessory CD-ROM» в дисковод для компакт-дисков компьютера. Автоматически появится окно запуска, отображающее приложения.

ПРИМЕЧАНИЕ

- Если окно запуска не появилось, дважды щелкните папку «Мой компьютер», чтобы открыть ее. Щелкните правой кнопкой мыши значок компакт-диска, затем из всплывающего меню выберите «Открыть». Дважды щелкните файл «Start.exe» и перейдите к действию 2 ниже.

- 2 Нажмите кнопку [Musicsoft Downloader] или [Digital Music Notebook].
- 3 Нажмите кнопку [Install] (Установить) и для установки программного обеспечения следуйте инструкциям на экране.

Инструкции по работе с Digital Music Notebook см. в меню справки: запустите приложение Digital Music Notebook и щелкните «Help» (Справка).

Инструкции по работе с Musicsoft Downloader см. в меню справки: запустите приложение Musicsoft Downloader и щелкните «Help».

- * Последнюю версию Musicsoft Downloader можно загрузить в Интернете по следующему URL-адресу:

<http://music.yamaha.com/download/>

ВАЖНО

- Для передачи файлов между инструментом и компьютером можно использовать только Musicsoft Downloader. Никакое другое приложение для передачи файлов использовать нельзя.

■ Устранение неполадок

Не удается установить драйвер.

- **Правильно ли подключен USB-кабель?**
Проверьте подключение USB-кабеля. Отключите USB-кабель и подключите его снова.

- **Установлена ли на компьютере поддержка USB?**

Если при первом соединении инструмента с компьютером не появилось окно мастера установки нового оборудования, возможно, поддержка USB на компьютере отключена. Выполните следующие действия.

- 1** Выберите [Панель управления]* → [Система] → [Оборудование] → [Диспетчер устройств] (для Windows 2000/XP) или [Панель управления] → [Диспетчер устройств] (для Windows Vista).

* В Windows XP необходимо работать только в классическом виде.

- 2** Убедитесь, что в разделах «Контроллер универсальной последовательной шины USB» или «Корневой USB-концентратор» нет устройств, отмеченных знаками «!» или «х». Если значки «!» или «х» есть, то USB-контроллер отключен.

- **Зарегистрированы ли неизвестные устройства?**

Если был сбой при установке драйвера, инструмент будет отмечен как «Неизвестное устройство», и вы не сможете установить драйвер. Удалите «неизвестное устройство» следующим образом.

- 1** Выберите [Панель управления]* → [Система] → [Оборудование] → [Диспетчер устройств] (для Windows 2000/XP) или [Панель управления] → [Диспетчер устройств] (для Windows Vista).

* В Windows XP необходимо работать только в классическом виде.

- 2** Найдите раздел «Другие устройства» в меню «Просмотр по типу устройств».
- 3** Если раздел «Другие устройства» есть, раскройте его и найдите запись «Неизвестное устройство». Если есть неизвестное устройство, выделите его и нажмите кнопку [Удалить].
- 4** Отключите USB-кабель от инструмента и подключите его снова.
- 5** Повторите установку драйвера.
 - Пользователи Windows 2000.....см. стр. 110
 - Пользователи Windows XP.....см. стр. 110
 - Пользователи Windows Vista.....см. стр. 111

При управлении инструментом с компьютера через USB инструмент работает неправильно или звук не слышен.

- **Установлен ли драйвер? (Стр. 109)**
- **Правильно ли подключен USB-кабель?**
- **Правильно ли настроены громкость инструмента, воспроизводящего устройства и приложения?**
- **Выбран ли правильный порт в программе секвенсора?**
- **Используется ли последняя версия драйвера USB MIDI? Последнюю версию драйвера можно загрузить с указанного ниже веб-сайта.**
<http://music.yamaha.com/download/>

Звук воспроизводится с задержкой.

- **Соответствует ли ваш компьютер системным требованиям?**
- **Работают ли в данный момент другие приложения или устройства?**

Не удается корректно приостановить или возобновить работу компьютера.

- **Не прерывайте работу компьютера во время работы MIDI-приложений.**
Может оказаться невозможным корректно приостановить/продолжить работу компьютера в зависимости от конкретного оборудования (главного контроллера USB и т. п.). Даже если это так, просто отключите USB-кабель и подключите снова, чтобы начать работать с инструментом еще раз.

Как удалить драйвер?

[Windows 2000/XP/Vista]

- 1** Включите компьютер и используйте для входа в Windows учетную запись «Администратор». Закройте все открытые приложения и окна.
- 2** Вставьте прилагаемый компакт-диск в дисковод для компакт-дисков.
- 3** В меню «Пуск» выберите «Мой компьютер».
- 4** Щелкните правой кнопкой мыши значок компакт-диска, затем из всплывающего меню выберите «Открыть».

- 5** Выберите папку «USBdrvVista_» или «USBdrv2k_» → папку «uninstall» → файл «uninstall.exe» и запустите файл «uninstall.exe».

Чтобы удалить драйвер, следуйте инструкциям на экране.

ПРИМЕЧАНИЕ]

- При использовании 64-разрядной операционной системы щелкните «uninstall_x64.exe» в папке «USBdrvVista_».

ПРИМЕЧАНИЕ]

- Если появится окно «Контроль учетных записей пользователей», щелкните [Продолжить].

- 6** Появится сообщение с запросом на перезагрузку компьютера для завершения процедуры удаления.
После перезагрузки компьютера удаление драйвера завершится.



Устранение неполадок

■ Для инструмента

Проблема	Возможные причины и способы устранения
При включении и выключении инструмента слышится кратковременный щелчок.	Так и должно быть: это показывает, что инструмент подключен к источнику питания.
Во время разговора по мобильному телефону в синтезаторе возникает шум.	Если рядом с инструментом используется мобильный телефон, могут возникать помехи. Во избежание этого отключите мобильный телефон или пользуйтесь им на достаточном расстоянии от инструмента.
Отсутствует звук даже при нажатии клавиш на клавиатуре или воспроизведении песни и стиля.	Убедитесь, что к выходному разъему PHONES/OUTPUT на задней панели ничего не подключено. Если к этому разъему подключены наушники, звук не воспроизводится.
	Проверьте, не отключена ли функция Local (см. стр. 102).
	Отображается ли экран управления файлами FILE CONTROL? Клавиатура инструмента не будет воспроизводить какие-либо звуки, если отображается экран управления файлами FILE CONTROL. Чтобы перейти к главному экрану, нажмите кнопку [EXIT].
Нет звука при нажатии клавиш в правой части клавиатуры.	Если включена функция словаря аккордов Dictionary (стр. 84), клавиши в правой части клавиатуры используются только для ввода основного тона и типа аккорда.
Стиль или песня не воспроизводится при нажатии кнопки [START/STOP].	Проверьте, не включена ли внешняя синхронизация. Убедитесь, что внешняя синхронизация выключена; см. раздел «Внешняя синхронизация» на стр.102.
Низкое качество воспроизведения стиля.	Убедитесь, что громкость стиля Style Volume (стр. 90) установлена на достаточный уровень.
	Правильно ли установлена точка разделения для аккордов, которые вы играете? Установите точку разделения на соответствующую клавишу (стр. 79). Отображается ли на экране индикатор «ACMP»? Если нет, нажмите кнопку [ACMP ON/OFF], чтобы появился этот индикатор.
После выбора стиля 131 или стиля от 143 до 160 (Pianist) не играет ритмический аккомпанемент при нажатии кнопки [START/STOP].	Не является неисправностью. Стиль 131 и стили с номерами 143–160 (Pianist) не имеют ритмической части, поэтому ритм не воспроизводится. Другие части будут воспроизводиться, когда вы сыграете аккорд в диапазоне аккомпанемента, если включено воспроизведение стиля.
Звуки некоторых тембров не слышны, или кажется, что звук прерывается.	Данный инструмент представляет собой полифоническую систему, которая допускает одновременное звучание до 32 звуков. Если во время воспроизведения стиля или песни используется функция Dual Voice или Split Voice, возможно выпадение («скрадывание») некоторых нот и звуков из песни или аккомпанемента.
Нажатие на педальный переключатель (для продления звучания) приводит к противоположному результату. Например, при нажатии на педаль звук пропадает, а при отпускании – продлевается.	Перепутана полярность контактов педального переключателя. Перед включением питания убедитесь, что педальный переключатель правильно подсоединен к гнезду SUSTAIN.
Звучание тембра различается для разных нот.	Все в порядке. Тон-генератор AWM использует разные образцы звучания инструмента по диапазону клавиатуры; поэтому фактическое звучание тембра может несколько различаться у разных нот.
Демонстрационный экран отображается на японском языке, и/или сообщения выводятся на экран на японском.	Убедитесь, что для функции языка Language на экране FUNCTION выбран английский язык (см. стр. 16).

Проблема	Возможные причины и способы устранения
Соответствующий экран не отображается при нажатии кнопки [SONG], [EASY SONG ARRANGER], [STYLE] или [VOICE].	Отображается ли другой экран? Попробуйте нажать кнопку [EXIT], чтобы вернуться к основному экрану, затем нажмите одну из упомянутых кнопок.
При игре на клавиатуре звучат неправильные ноты.	Возможно, используется технология Performance Assistant. Нажмите кнопку [PERFORMANCE ASSISTANT], чтобы отключить ее.
Не появляется индикатор АСМР при нажатии клавиши [АСМР ON/OFF].	Кнопка [STYLE] горит? Всегда нажимайте кнопку [STYLE], если собираетесь использовать любую функцию, связанную со стилями.
Отсутствует звук гармонии.	Работа эффектов гармонизации (01–26) зависит от их типа. Типы 01–05 работают, когда включено воспроизведение стиля, аккорды играют в диапазоне аккомпанемента клавиатуры, а мелодия играет в диапазоне правой руки. Типы 06–26 работают как при включенном, так и при выключенном воспроизведении стиля. Для типов 06–12 необходимо одновременно сыграть две ноты.
В верхней части главного экрана появляется сообщение «OverCurrent», и USB-устройство не отвечает.	Связь с USB-устройством завершена из-за перегрузки по току USB-устройства. Отключите устройство от разъема USB TO DEVICE, затем включите питание инструмента.



Сообщения

Сообщение на ЖК-дисплее	Комментарий
Access error!	Указывает на ошибку при чтении или записи на носитель или во флэш-память.
All Memory Clearing...	Отображается при удалении всех данных из флэш-памяти. Никогда не выключайте питание во время передачи данных.
Are you sure?	Подтверждает, была ли выполнена команда удаления песни или очистка дорожки.
Backup Clearing...	Отображается при очистке данных резервного копирования из флэш-памяти.
Cancel	Отображается при отмене отправки исходной конфигурации.
Clearing...	Отображается при выполнении команды удаления песни или очистки дорожки для песен пользователя.
Com Mode	Отображается при запуске программы Musicsoft Downloader, когда ПК подключен к клавиатуре. Данное сообщение не отображается во время воспроизведения мелодии инструментом.
Completed	Указывает на выполнение определенной задачи, например, сохранения или передачи данных.
Copy File	Отображается при копировании файла в программе Musicsoft Downloader.
Create Directory	Отображается при создании папки в приложении Musicsoft Downloader.
Data Error!	Отображается, если песня пользователя содержит недопустимые данные.
Delete File	Отображается при удалении файла в программе Musicsoft Downloader.
Delete OK ?	Подтверждает, выполнена ли задача удаления.
Delete Directory	Отображается при удалении папки в программе Musicsoft Downloader.
Deleting...	Отображается при запуске функции удаления.
End	Отображается, когда отправка исходной конфигурации выполнена.
Error!	Отображается при ошибке записи.
"File information area is not large enough."	Указывает, что сохранение данных на носитель не может быть выполнено, так как слишком большое общее число файлов.
File is not found.	Указывает на отсутствие файла.
"File too large. Loading is impossible."	Указывает, что загрузка данных не может быть выполнена, так как файлы с данными слишком большие.
Flash Clearing...	Отображается при очистке данных песни или стиля, переданных во внутреннюю флэш-память.
Format OK ? [EXECUTE]	Подтверждает, выполнена ли команда форматирования носителя.
Formatting...	Отображается при форматировании.
Load OK ?	Подтверждает, выполнена ли загрузка.
Loading...	Отображается при загрузке данных.
Media is not inserted.	Отображается при доступе к носителю, если он не вставлен.
Media capacity is full.	Отображается, если сохранение данных не может быть выполнено, так как память носителя заполнена.
Memory Full	Отображается, если во время записи песен переполнена внутренняя память.
"MIDI receive buffer overflow."	Отображается, если одновременно было получено слишком много данных MIDI, в связи с чем произошла ошибка при их обработке.
Move File	Отображается при переносе файла в программе Musicsoft Downloader.
"Now Writing... (Don't turn off the power now, otherwise the data may be damaged.)"	Отображается при записи данных в память. Никогда не отключайте питание во время записи данных. Это может привести к их потере.
OverCurrent	Связь с USB-устройством завершена из-за перегрузки по току USB-устройства. Отключите устройство от разъема USB TO DEVICE, затем включите питание инструмента.

Сообщение на ЖК-дисплее	Комментарий
Overwrite ?	Подтверждает, выполнена ли операция перезаписи.
Please Wait...	Отображается при заданиях, выполнение которых занимает определенное время, например, при отображении партитуры и текстов.
Rename File	Отображается при перезаписи имени файла в программе Musicsoft Downloader.
Save OK ?	Подтверждает, выполнена ли операция сохранения.
Saved data is not found.	Отображается при отсутствии данных сохранения.
Saving...	Отображается при сохранении данных в память. Никогда не отключайте питание во время сохранения данных. Это может привести к их потере.
Send OK?	Подтверждает, выполнена ли команда передачи данных.
Sending...	Отображается при передаче данных.
"Since the media is in use now, this function is not available."	Указывает, что функция управления файлами в данный момент недоступна, после того, как носитель был принят.
Sure ? [YES/NO]	Повторно подтверждает, выполнена ли каждая операция.
"The limit of the media has been reached."	Указывает, что сохранение данных не может быть выполнено, так как структура каталогов слишком сложная.
The media is not formatted.	Указывает, что вставленный носитель не был отформатирован.
"The media is write-protected."	Указывает, что вставленный носитель не может быть перезаписан, так как он защищен от записи. Перед использованием установите переключатель защиты от записи в позицию разрешения перезаписи.
"The song data is too large to be converted to notation."	Указывает, что партитура не может быть отображена, так как слишком большой объем данных песни.
There are too many files.	Указывает, что сохранение данных не может быть выполнено, так как общее число файлов превысило допустимый объем.
"This function is not available now."	Указывает, что назначенная функция недоступна, так как инструмент выполняет другую задачу.
[nnn] "file name"	Указывает имя передаваемого в данный момент файла. «nnn» определяет порядок получения.

ПРИМЕЧАНИЕ

- Не все сообщения приведены в таблице: в таблице содержатся только сообщения, к которым необходимы разъяснения.



Партитуры

Эта демонстрационная песня является примером того, как можно изменить стили внутри произведения с помощью функции Easy Song Arranger.

Номер песни 9

♩ = 123

(Демонстрация функции Easy Song Arranger)

Hallelujah Chorus

Intro A D G/D D

Melody

Style Progression <Clubdance> Main Fill 1st time Main 2nd time <Hard Rock> Main

D G/D D G/D D G/D D A7 D A D/A A

5/23

Fill Main

Fill Main

A D/A A D/A A D A/C# E7/B A B A A/G

9/27

Fill Main <Disco Philly>

Fill Main <Rumba Flamenco>

D/F# Bm7 E7sus4 E7 A D/A A D/A A D/A A D/A A

13/31

Fill

Fill <Bluegrass> Main Fill

17/35

D D/C G/B Em7 A7sus4 A7 D G/D D G/D D

Main

<Tango> Main Fill Main

21/39

G/D D G/D D C D *8va* G/D D D G/D D

Fill

<Dream Dance> Fill Main

42

G/D D G/D D A7 D D

(8va)

10

Fill Ending

Данная партитура приведена специально для того, чтобы высоту звука можно было исправить с помощью технологии Performance Assistant. Если сыграть часть «Play These Notes» с использованием технологии Performance Assistant, то эта часть будет исправлена и проиграна в соответствии с фоновой партией.

Номер песни 10 ♩ = 61

(Демонстрация функции Performance Assistant)

Ave Maria

The musical score is divided into two main sections. The first section, starting at measure 1, shows the 'Play These Notes' staff with a complex rhythmic pattern. The 'P.A.T. Chord Symbols' staff shows a single 'C' chord. The 'These Notes Will Sound' staff is empty. A 'Turn P.A.T. ON' instruction is placed above the 'Play These Notes' staff, with 'Type = CHORD' written below it. The second section, starting at measure 5, is labeled 'Your Turn.' and includes a 'Repeatedly Play the Same Key.' instruction. The 'Play These Notes' staff shows a simpler rhythmic pattern with fingerings (1 3 5 1 3 5) and pedaling (3 1). The 'P.A.T. Chord Symbols' staff shows a sequence of four chords: C, Dm7/C, G7/B, and C. The 'These Notes Will Sound' staff shows the resulting sound of these chords.

9

Am/C + D7/C + G/B + CM7/B

13

Am7 + D7 + G

Данная партитура приведена специально для того, чтобы высоту звука можно было исправить с помощью технологии Performance Assistant. Если сыграть часть «Play These Notes» с использованием технологии Performance Assistant, то эта часть будет исправлена и проиграна в соответствии с фоновой партией.

Номер песни 11

♩ = 108

(Демонстрация функции Performance Assistant)

Nocturne Op.9-2

Turn **P.A.T.** ON
Type = CHORD/FREE
2nd time only

1/5

Play These Notes

P.A.T. Chord Symbols

These Left-hand Notes Will Sound

9/25

You Can Even Play the Same Keys!

F + B^bm/F + F + Am/E + D7

14/30

D7 + Am^b5/G + Gm + C7 + A7/C#

19/35

Dm + Bdim7 + C7sus4 + C7

1. 2.

23

F + F + F + F + F

42

rit.

F + F + F + F + F

Номер тембра	Банк данных		MIDI # изменения программы (1-128)	Название тембра
	Самый стар- ший разряд (0-127)	Самый млад- ший разряд (0-127)		
101	000	113	076	Sweet! Pan Flute
102	000	112	074	Flute
103	000	112	073	Piccolo
104	000	112	076	Pan Flute
105	000	112	075	Recorder
106	000	112	080	Ocarina
SYNTH LEAD				
107	000	112	081	Square Lead
108	000	112	082	Sawtooth Lead
109	000	115	082	Analogon
110	000	119	082	Fargo
111	000	112	099	Star Dust
112	000	112	086	Voice Lead
113	000	112	101	Brightness
SYNTH PAD				
114	000	118	089	SweetHeaven
115	000	112	092	Xenon Pad
116	000	112	095	Equinox
117	000	112	089	Fantasia
118	000	113	090	Dark Moon
119	000	113	101	Bell Pad
PERCUSSION				
120	000	112	012	Vibraphone
121	000	112	013	Marimba
122	000	112	014	Xylophone
123	000	112	115	Steel Drums
124	000	112	009	Celesta
125	000	112	011	Music Box
126	000	112	015	Tubular Bells
127	000	112	048	Timpani
DRUM KITS				
128	127	000	001	Standard Kit 1
129	127	000	002	Standard Kit 2
130	127	000	009	Room Kit
131	127	000	017	Rock Kit
132	127	000	025	Electronic Kit
133	127	000	026	Analog Kit
134	127	000	113	Dance Kit
135	127	000	033	Jazz Kit
136	127	000	041	Brush Kit
137	127	000	049	Symphony Kit
138	126	000	001	SFX Kit 1
139	126	000	002	SFX Kit 2

● Список поставляемых и необязательных тембров формата XGlite*

Номер тембра	Банк данных		MIDI # изменения программы (1-128)	Название тембра
	Самый стар- ший разряд (0-127)	Самый млад- ший разряд (0-127)		
XG PIANO				
140	000	000	001	Grand Piano
141	000	001	001	Grand Piano KSP
142	000	040	001	Piano Strings
143	000	041	001	Dream
144	000	000	002	Bright Piano
145	000	001	002	Bright Piano KSP
146	000	000	003	Electric Grand Piano
147	000	001	003	Electric Grand Piano KSP
148	000	032	003	Detuned CP80
149	000	000	004	Honky-tonk Piano
150	000	001	004	Honky-tonk Piano KSP
151	000	000	005	Electric Piano 1
152	000	001	005	Electric Piano 1 KSP
153	000	032	005	Chorus Electric Piano 1
154	000	000	006	Electric Piano 2
155	000	001	006	Electric Piano 2 KSP
*156	000	032	006	Chorus Electric Piano 2
157	000	041	006	DX + Analog Electric Piano
158	000	000	007	Harpsichord
159	000	001	007	Harpsichord KSP
160	000	035	007	Harpsichord 2

Номер тембра	Банк данных		MIDI # изменения программы (1-128)	Название тембра
	Самый стар- ший разряд (0-127)	Самый млад- ший разряд (0-127)		
161	000	000	008	Clavi
162	000	001	008	Clavi KSP
XG CHROMATIC				
163	000	000	009	Celesta
164	000	000	010	Glockenspiel
165	000	000	011	Music Box
166	000	064	011	Orgel
167	000	000	012	Vibraphone
168	000	001	012	Vibraphone KSP
169	000	000	013	Marimba
170	000	001	013	Marimba KSP
171	000	064	013	Sine Marimba
172	000	097	013	Balimba
173	000	098	013	Log Drums
174	000	000	014	Xylophone
175	000	000	015	Tubular Bells
176	000	096	015	Church Bells
177	000	097	015	Carillon
178	000	000	016	Dulcimer
179	000	035	016	Dulcimer 2
180	000	096	016	Cimbalom
181	000	097	016	Santur
XG ORGAN				
182	000	000	017	Drawbar Organ
183	000	032	017	Detuned Drawbar Organ
184	000	033	017	60's Drawbar Organ 1
185	000	034	017	60's Drawbar Organ 2
186	000	035	017	70's Drawbar Organ 1
187	000	037	017	60's Drawbar Organ 3
188	000	040	017	16+2'2/3
189	000	064	017	Organ Bass
190	000	065	017	70's Drawbar Organ 2
191	000	066	017	Cheezy Organ
192	000	067	017	Drawbar Organ 2
193	000	000	018	Percussive Organ
194	000	024	018	70's Percussive Organ
195	000	032	018	Detuned Percussive Organ
196	000	033	018	Light Organ
197	000	037	018	Percussive Organ 2
198	000	000	019	Rock Organ
199	000	064	019	Rotary Organ
200	000	065	019	Slow Rotary
201	000	066	019	Fast Rotary
202	000	000	020	Church Organ
203	000	032	020	Church Organ 3
204	000	035	020	Church Organ 2
205	000	040	020	Notre Dame
206	000	064	020	Organ Flute
207	000	065	020	Tremolo Organ Flute
208	000	000	021	Reed Organ
209	000	040	021	Puff Organ
210	000	000	022	Accordion
211	000	000	023	Harmonica
212	000	032	023	Harmonica 2
213	000	000	024	Tango Accordion
214	000	064	024	Tango Accordion 2
XG GUITAR				
215	000	000	025	Nylon Guitar
216	000	043	025	Velocity Guitar Harmonics
217	000	096	025	Ukulele
218	000	000	026	Steel Guitar
219	000	035	026	12-string Guitar
220	000	040	026	Nylon & Steel Guitar
221	000	041	026	Steel Guitar with Body Sound
222	000	096	026	Mandolin
223	000	000	027	Jazz Guitar
224	000	032	027	Jazz Amp
225	000	000	028	Clean Guitar
226	000	032	028	Chorus Guitar
227	000	000	029	Muted Guitar
228	000	040	029	Funk Guitar
229	000	041	029	Muted Steel Guitar
230	000	045	029	Jazz Man

Номер тембра	Банк данных		MIDI # изменения программы (1-128)	Название тембра
	Самый стар- ший разряд (0-127)	Самый млад- ший разряд (0-127)		
231	000	000	030	Overdriven Guitar
232	000	043	030	Guitar Pinch
233	000	000	031	Distortion Guitar
234	000	040	031	Feedback Guitar
235	000	041	031	Feedback Guitar 2
236	000	000	032	Guitar Harmonics
237	000	065	032	Guitar Feedback
238	000	066	032	Guitar Harmonics 2
XG BASS				
239	000	000	033	Acoustic Bass
240	000	040	033	Jazz Rhythm
241	000	045	033	Velocity Crossfade Upright Bass
242	000	000	034	Finger Bass
243	000	018	034	Finger Dark
244	000	040	034	Bass & Distorted Electric Guitar
245	000	043	034	Finger Slap Bass
246	000	045	034	Finger Bass 2
247	000	065	034	Modulated Bass
248	000	000	035	Pick Bass
249	000	028	035	Muted Pick Bass
250	000	000	036	Fretless Bass
251	000	032	036	Fretless Bass 2
252	000	033	036	Fretless Bass 3
253	000	034	036	Fretless Bass 4
254	000	000	037	Slap Bass 1
255	000	032	037	Punch Thumb Bass
256	000	000	038	Slap Bass 2
257	000	043	038	Velocity Switch Slap
258	000	000	039	Synth Bass 1
259	000	040	039	Techno Synth Bass
260	000	000	040	Synth Bass 2
261	000	006	040	Mellow Synth Bass
262	000	012	040	Sequenced Bass
263	000	018	040	Click Synth Bass
264	000	019	040	Synth Bass 2 Dark
*265	000	040	040	Modular Synth Bass
266	000	041	040	DX Bass
XG STRINGS				
267	000	000	041	Violin
268	000	008	041	Slow Violin
269	000	000	042	Viola
270	000	000	043	Cello
271	000	000	044	Contrabass
272	000	000	045	Tremolo Strings
273	000	008	045	Slow Tremolo Strings
274	000	040	045	Suspense Strings
275	000	000	046	Pizzicato Strings
276	000	000	047	Orchestral Harp
277	000	040	047	Yang Chin
278	000	000	048	Timpani
XG ENSEMBLE				
279	000	000	049	Strings 1
280	000	003	049	Stereo Strings
281	000	008	049	Slow Strings
282	000	035	049	60's Strings
283	000	040	049	Orchestra
284	000	041	049	Orchestra 2
285	000	042	049	Tremolo Orchestra
286	000	045	049	Velocity Strings
287	000	000	050	Strings 2
288	000	003	050	Stereo Slow Strings
289	000	008	050	Legato Strings
290	000	040	050	Warm Strings
291	000	041	050	Kingdom
292	000	000	051	Synth Strings 1
293	000	000	052	Synth Strings 2
294	000	000	053	Choir Aahs
295	000	003	053	Stereo Choir
296	000	032	053	Mellow Choir
297	000	040	053	Choir Strings
298	000	000	054	Voice Oohs
299	000	000	055	Synth Voice

Номер тембра	Банк данных		MIDI # изменения программы (1-128)	Название тембра
	Самый стар- ший разряд (0-127)	Самый млад- ший разряд (0-127)		
300	000	040	055	Synth Voice 2
301	000	041	055	Choral
302	000	064	055	Analog Voice
303	000	000	056	Orchestra Hit
304	000	035	056	Orchestra Hit 2
305	000	064	056	Impact
XG BRASS				
306	000	000	057	Trumpet
307	000	032	057	Warm Trumpet
308	000	000	058	Trombone
309	000	018	058	Trombone 2
310	000	000	059	Tuba
311	000	000	060	Muted Trumpet
312	000	000	061	French Horn
313	000	006	061	French Horn Solo
314	000	032	061	French Horn 2
315	000	037	061	Horn Orchestra
316	000	000	062	Brass Section
317	000	035	062	Trumpet & Trombone Section
318	000	000	063	Synth Brass 1
319	000	020	063	Resonant Synth Brass
320	000	000	064	Synth Brass 2
321	000	018	064	Soft Brass
322	000	041	064	Choir Brass
XG REED				
323	000	000	065	Soprano Sax
324	000	000	066	Alto Sax
325	000	040	066	Sax Section
326	000	000	067	Tenor Sax
327	000	040	067	Breathy Tenor Sax
328	000	000	068	Baritone Sax
329	000	000	069	Oboe
330	000	000	070	English Horn
331	000	000	071	Bassoon
332	000	000	072	Clarinet
XG PIPE				
333	000	000	073	Piccolo
334	000	000	074	Flute
335	000	000	075	Recorder
336	000	000	076	Pan Flute
337	000	000	077	Blown Bottle
338	000	000	078	Shakuhachi
339	000	000	079	Whistle
340	000	000	080	Ocarina
XG SYNTH LEAD				
341	000	000	081	Square Lead
342	000	006	081	Square Lead 2
343	000	008	081	LM Square
344	000	018	081	Hollow
345	000	019	081	Shroud
346	000	064	081	Mellow
347	000	065	081	Solo Sine
348	000	066	081	Sine Lead
349	000	000	082	Sawtooth Lead
350	000	006	082	Sawtooth Lead 2
351	000	008	082	Thick Sawtooth
352	000	018	082	Dynamic Sawtooth
353	000	019	082	Digital Sawtooth
354	000	020	082	Big Lead
355	000	096	082	Sequenced Analog
356	000	000	083	Calliope Lead
357	000	065	083	Pure Lead
358	000	000	084	Chiff Lead
359	000	000	085	Charang Lead
360	000	064	085	Distorted Lead
361	000	000	086	Voice Lead
362	000	000	087	Fifths Lead
363	000	035	087	Big Five
364	000	000	088	Bass & Lead
365	000	016	088	Big & Low
366	000	064	088	Fat & Perky
367	000	065	088	Soft Whirl

Номер тембра	Банк данных		MIDI # ИЗМЕНЕНИЯ программы (1-128)	Название тембра
	Самый старший разряд (0-127)	Самый младший разряд (0-127)		
XG SYNTH PAD				
368	000	000	089	New Age Pad
369	000	064	089	Fantasy
370	000	000	090	Warm Pad
371	000	000	091	Poly Synth Pad
372	000	000	092	Choir Pad
373	000	066	092	Itopia
374	000	000	093	Bowed Pad
375	000	000	094	Metallic Pad
376	000	000	095	Halo Pad
377	000	000	096	Sweep Pad
XG SYNTH EFFECTS				
378	000	000	097	Rain
379	000	065	097	African Wind
380	000	066	097	Carib
381	000	000	098	Sound Track
382	000	027	098	Prologue
383	000	000	099	Crystal
384	000	012	099	Synth Drum Comp
385	000	014	099	Popcorn
386	000	018	099	Tiny Bells
387	000	035	099	Round Glockenspiel
388	000	040	099	Glockenspiel Chimes
389	000	041	099	Clear Bells
390	000	042	099	Chorus Bells
391	000	065	099	Soft Crystal
392	000	070	099	Air Bells
393	000	071	099	Bell Harp
394	000	072	099	Gamelimba
395	000	000	100	Atmosphere
396	000	018	100	Warm Atmosphere
397	000	019	100	Hollow Release
398	000	040	100	Nylon Electric Piano
399	000	064	100	Nylon Harp
400	000	065	100	Harp Vox
401	000	066	100	Atmosphere Pad
402	000	000	101	Brightness
403	000	000	102	Goblins
404	000	064	102	Goblins Synth
405	000	065	102	Creeper
406	000	067	102	Ritual
407	000	068	102	To Heaven
408	000	070	102	Night
409	000	071	102	Glisten
410	000	096	102	Bell Choir
411	000	000	103	Echoes
412	000	000	104	Sci-Fi
XG WORLD				
413	000	000	105	Sitar
414	000	032	105	Detuned Sitar
415	000	035	105	Sitar 2
416	000	097	105	Tamboura
417	000	000	106	Banjo
418	000	028	106	Muted Banjo
419	000	096	106	Rabab
420	000	097	106	Gopichant
421	000	098	106	Oud
422	000	000	107	Shamisen
423	000	000	108	Koto
424	000	096	108	Taisho-kin
425	000	097	108	Kanoon
426	000	000	109	Kalimba
427	000	000	110	Bagpipe
428	000	000	111	Fiddle
429	000	000	112	Shanai
XG PERCUSSIVE				
430	000	000	113	Tinkle Bell
431	000	096	113	Bonang
432	000	097	113	Altair
433	000	098	113	Gamelan Gongs

Номер тембра	Банк данных		MIDI # ИЗМЕНЕНИЯ программы (1-128)	Название тембра
	Самый старший разряд (0-127)	Самый младший разряд (0-127)		
434	000	099	113	Stereo Gamelan Gongs
435	000	100	113	Rama Cymbal
436	000	000	114	Agogo
437	000	000	115	Steel Drums
438	000	097	115	Glass Percussion
439	000	098	115	Thai Bells
440	000	000	116	Woodblock
441	000	096	116	Castanets
442	000	000	117	Taiko Drum
443	000	096	117	Gran Cassa
444	000	000	118	Melodic Tom
445	000	064	118	Melodic Tom 2
446	000	065	118	Real Tom
447	000	066	118	Rock Tom
448	000	000	119	Synth Drum
449	000	064	119	Analog Tom
450	000	065	119	Electronic Percussion
451	000	000	120	Reverse Cymbal
XG SOUND EFFECTS				
452	000	000	121	Fret Noise
453	000	000	122	Breath Noise
454	000	000	123	Seashore
455	000	000	124	Bird Tweet
456	000	000	125	Telephone Ring
457	000	000	126	Helicopter
458	000	000	127	Applause
459	000	000	128	Gunshot
460	064	000	001	Cutting Noise
461	064	000	002	Cutting Noise 2
462	064	000	004	String Slap
463	064	000	017	Flute Key Click
464	064	000	033	Shower
465	064	000	034	Thunder
466	064	000	035	Wind
467	064	000	036	Stream
468	064	000	037	Bubble
469	064	000	038	Feed
470	064	000	049	Dog
471	064	000	050	Horse
472	064	000	051	Bird Tweet 2
473	064	000	056	Maou
474	064	000	065	Phone Call
475	064	000	066	Door Squeak
476	064	000	067	Door Slam
477	064	000	068	Scratch Cut
478	064	000	069	Scratch Split
479	064	000	070	Wind Chime
480	064	000	071	Telephone Ring 2
481	064	000	081	Car Engine Ignition
482	064	000	082	Car Tires Squeal
483	064	000	083	Car Passing
484	064	000	084	Car Crash
485	064	000	085	Siren
486	064	000	086	Train
487	064	000	087	Jet Plane
488	064	000	088	Starship
489	064	000	089	Burst
490	064	000	090	Roller Coaster
491	064	000	091	Submarine
492	064	000	097	Laugh
493	064	000	098	Scream
494	064	000	099	Punch
495	064	000	100	Heartbeat
496	064	000	101	Footsteps
497	064	000	113	Machine Gun
498	064	000	114	Laser Gun
499	064	000	115	Explosion
500	064	000	116	Firework

Номер тембра со звездочкой (*) означает необязательный тембр XGLite.



Список ударных установок

- Серый фон « » показывает, что звук барабана такой же, как в стандартном наборе «Standard Kit 1».
- В каждом тембре перкуссии используется одна нота.
- MIDI-данные о ноте и ее номере в действительности на одну октаву ниже номера и ноты, указанных на клавиатуре. Например, для установки «128: Standard Kit 1» параметр «Seq Click H» (номер 36 и нота C1) соответствует номеру 24 и ноте C0.
- Клавиша отпущена: клавиши с пометкой «O» прекращают звучать сразу после того, как их отпустить.
- Тембры с одинаковым номером дублирующей клавиши (*1 ... 4) нельзя проигрывать одновременно. (Они предназначены для попеременного применения.)

	Voice No.							128	129	130	131	132	133
	MSB (0-127) / LSB (0-127) / PC (1-128)							127/000/001	127/000/002	127/000/009	127/000/017	127/000/025	127/000/026
	Keyboard	MIDI	Key	Alternate				Standard Kit 1	Standard Kit 2	Room Kit	Rock Kit	Electronic Kit	Analog Kit
Note#	Note	Note#	Note	Off	assign								
D0	C#0	25	C# 0	13	C# -1		3	Surdo Mute					
		26	D 0	14	D -1		3	Surdo Open					
E0	D#0	27	D# 0	15	D# -1			Hi Q					
		28	E 0	16	E -1			Whip Slap					
F0	F#0	29	F 0	17	F -1		4	Scratch H					
		30	F# 0	18	F# -1		4	Scratch L					
G0	G#0	31	G 0	19	G -1			Finger Snap					
		32	G# 0	20	G# -1			Click Noise					
A0	A#0	33	A 0	21	A -1			Metronome Click					
		34	A# 0	22	A# -1			Metronome Bell					
B0		35	B 0	23	B -1			Seq Click L					
C1		36	C 1	24	C 0			Seq Click H					
		37	C# 1	25	C# 0			Brush Tap					
D1	C#1	38	D 1	26	D 0	O		Brush Swirl					
		39	D# 1	27	D# 0			Brush Slap					
E1	D#1	40	E 1	28	E 0	O		Brush Tap Swirl				Reverse Cymbal	Reverse Cymbal
		41	F 1	29	F 0	O		Snare Roll	Snare Roll 2				
F1	F#1	42	F# 1	30	F# 0			Castanet				Hi Q 2	Hi Q 2
		43	G 1	31	G 0			Snare Soft	Snare Soft 2		Snare Noisy	Snare Snappy Electro	Snare Noisy 4
G1	G#1	44	G# 1	32	G# 0			Sticks					
A1	A#1	45	A 1	33	A 0			Kick Soft			Kick Tight 2	Kick 3	Kick Tight 2
		46	A# 1	34	A# 0			Open Rim Shot	Open Rim Shot H Short				
B1		47	B 1	35	B 0			Kick Tight	Kick Tight Short		Kick 2	Kick Gate	Kick Analog Short
		48	C 2	36	C 1			Kick	Kick Short		Kick Gate	Kick Gate Heavy	Kick Analog
C2	C#2	49	C# 2	37	C# 1			Side Stick					Side Stick Analog
		50	D 2	38	D 1			Snare	Snare Short	Snare Snappy	Snare Rock	Snare Noisy 2	Snare Analog
D2	D#2	51	D# 2	39	D# 1			Hand Clap					
		52	E 2	40	E 1			Snare Tight	Snare Tight H	Snare Tight Snappy	Snare Rock Rim	Snare Noisy 3	Snare Analog 2
F2	F#2	53	F 2	41	F 1			Floor Tom L		Tom Room 1	Tom Rock 1	Tom Electro 1	Tom Analog 1
		54	F# 2	42	F# 1		1	Hi-Hat Closed					Hi-Hat Closed Analog
G2	G#2	55	G 2	43	G 1			Floor Tom H		Tom Room 2	Tom Rock 2	Tom Electro 2	Tom Analog 2
		56	G# 2	44	G# 1		1	Hi-Hat Pedal					Hi-Hat Closed Analog 2
A2	A#2	57	A 2	45	A 1			Low Tom		Tom Room 3	Tom Rock 3	Tom Electro 3	Tom Analog 3
		58	A# 2	46	A# 1		1	Hi-Hat Open					Hi-Hat Open Analog
B2		59	B 2	47	B 1			Mid Tom L		Tom Room 4	Tom Rock 4	Tom Electro 4	Tom Analog 4
		60	C 3	48	C 2			Mid Tom H		Tom Room 5	Tom Rock 5	Tom Electro 5	Tom Analog 5
C3	C#3	61	C# 3	49	C# 2			Crash Cymbal 1					Crash Analog
		62	D 3	50	D 2			High Tom		Tom Room 6	Tom Rock 6	Tom Electro 6	Tom Analog 6
D3	D#3	63	D# 3	51	D# 2			Ride Cymbal 1					
		64	E 3	52	E 2			Chinese Cymbal					
F3	F#3	65	F 3	53	F 2			Ride Cymbal Cup					
		66	F# 3	54	F# 2			Tambourine					
G3	G#3	67	G 3	55	G 2			Splash Cymbal					
		68	G# 3	56	G# 2			Cowbell					Cowbell Analog
A3	A#3	69	A 3	57	A 2			Crash Cymbal 2					
		70	A# 3	58	A# 2			Vibraslap					
B3		71	B 3	59	B 2			Ride Cymbal 2					
		72	C 4	60	C 3			Bongo H					
C4	C#4	73	C# 4	61	C# 3			Bongo L					
		74	D 4	62	D 3			Conga H Mute					Conga Analog H
D4	D#4	75	D# 4	63	D# 3			Conga H Open					Conga Analog M
		76	E 4	64	E 3			Conga L					Conga Analog L
F4	F#4	77	F 4	65	F 3			Timbale H					
		78	F# 4	66	F# 3			Timbale L					
G4	G#4	79	G 4	67	G 3			Agogo H					
		80	G# 4	68	G# 3			Agogo L					
A4	A#4	81	A 4	69	A 3			Cabasa					
		82	A# 4	70	A# 3			Maracas					Maracas 2
B4		83	B 4	71	B 3	O		Samba Whistle H					
		84	C 5	72	C 4	O		Samba Whistle L					
C5	C#5	85	C# 5	73	C# 4			Guiro Short					
		86	D 5	74	D 4	O		Guiro Long					
D5	D#5	87	D# 5	75	D# 4			Claves					Claves 2
		88	E 5	76	E 4			Wood Block H					
F5	F#5	89	F 5	77	F 4			Wood Block L					
		90	F# 5	78	F# 4			Cuica Mute				Scratch H 2	Scratch H 2
G5	G#5	91	G 5	79	G 4			Cuica Open				Scratch L 2	Scratch L 3
		92	G# 5	80	G# 4			Triangle Mute					
A5	A#5	93	A 5	81	A 4			Triangle Open					
		94	A# 5	82	A# 4			Shaker					
B5		95	B 5	83	B 4			Jingle Bells					
		96	C 6	84	C 5			Bell Tree					
C6	C#6	97	C# 6	85	C# 5								
		98	D 6	86	D 5								
D6	D#6	99	D# 6	87	D# 5								
		100	E 6	88	E 5								
F6	F#6	101	F 6	89	F 5								
		102	F# 6	90	F# 5								
G6		103	G 6	91	G 5								

		Voice No.						128	134	135	136	137	138	139
		MSB (0-127) / LSB (0-127) / PC (1-128)						127/000/001	127/000/113	127/000/033	127/000/041	127/000/049	126/000/001	126/000/002
		Keyboard		MIDI		Key Off	Alternate assign	Standard Kit 1	Dance Kit	Jazz Kit	Brush Kit	Symphony Kit	SFX Kit 1	SFX Kit 2
		Note#	Note	Note#	Note									
D0	C#0	25	C# 0	13	C# -1		3	Surdo Mute						
E0	D#0	26	D 0	14	D -1		3	Surdo Open						
F0	F#0	27	D# 0	15	D# -1			Hi Q						
G0	G#0	28	E 0	16	E -1			Whip Slap						
A0	A#0	29	F 0	17	F -1		4	Scratch H						
B0	B#0	30	F# 0	18	F# -1		4	Scratch L						
C1	C#1	31	G 0	19	G -1			Finger Snap						
D1	D#1	32	G# 0	20	G# -1			Click Noise						
E1	E#1	33	A 0	21	A -1			Metronome Click						
F1	F#1	34	A# 0	22	A# -1			Metronome Bell						
G1	G#1	35	B 0	23	B -1			Seq Click L						
A1	A#1	36	C 1	24	C 0			Seq Click H						
B1	B#1	37	C# 1	25	C# 0			Brush Tap						
C2	C#2	38	D 1	26	D 0	O		Brush Swirl						
D2	D#2	39	D# 1	27	D# 0			Brush Slap						
E2	E#2	40	E 1	28	E 0	O		Brush Tap Swirl	Reverse Cymbal					
F2	F#2	41	F 1	29	F 0	O		Snare Roll						
G2	G#2	42	F# 1	30	F# 0			Castanet	Hi Q 2					
A2	A#2	43	G 1	31	G 0			Snare Soft	Snare Techno	Snare Jazz H	Brush Slap 2			
B2	B#2	44	G# 1	32	G# 0			Sticks						
C3	C#3	45	A 1	33	A 0			Kick Soft	Kick Techno Q			Kick Soft 2		
D3	D#3	46	A# 1	34	A# 0			Open Rim Shot	Rim Gate					
E3	E#3	47	B 1	35	B 0			Kick Tight	Kick Techno L			Gran Cassa		
F3	F#3	48	C 2	36	C 1			Kick	Kick Techno	Kick Jazz	Kick Small	Gran Cassa Mute	Cutting Noise	Phone Call
G3	G#3	49	C# 2	37	C# 1			Side Stick	Side Stick Analog				Cutting Noise 2	Door Squeak
A3	A#3	50	D 2	38	D 1			Snare	Snare Clap	Snare Jazz L	Brush Slap 3	Band Snare		Door Slam
B3	B#3	51	D# 2	39	D# 1			Hand Clap					String Slap	Scratch Cut
C4	C#4	52	E 2	40	E 1			Snare Tight	Snare Dry	Snare Jazz M	Brush Tap 2	Band Snare 2		Scratch H 3
D4	D#4	53	F 2	41	F 1			Floor Tom L	Tom Analog 1	Tom Jazz 1	Tom Brush 1	Tom Jazz 1		Wind Chime
E4	E#4	54	F# 2	42	F# 1		1	Hi-Hat Closed	Hi-Hat Closed Analog3					Telephone Ring 2
F4	F#4	55	G 2	43	G 1			Floor Tom H	Tom Analog 2	Tom Jazz 2	Tom Brush 2	Tom Jazz 2		
G4	G#4	56	G# 2	44	G# 1		1	Hi-Hat Pedal	Hi-Hat Closed Analog 4					
A4	A#4	57	A 2	45	A 1			Low Tom	Tom Analog 3	Tom Jazz 3	Tom Brush 3	Tom Jazz 3		
B4	B#4	58	A# 2	46	A# 1		1	Hi-Hat Open	Hi-Hat Open Analog 2					
C5	C#5	59	B 2	47	B 1			Mid Tom L	Tom Analog 4	Tom Jazz 4	Tom Brush 4	Tom Jazz 4		
D5	D#5	60	C 3	48	C 2			Mid Tom H	Tom Analog 5	Tom Jazz 5	Tom Brush 5	Tom Jazz 5		
E5	E#5	61	C# 3	49	C# 2			Crash Cymbal 1	Crash Analog				Hand Cymbal	
F5	F#5	62	D 3	50	D 2			High Tom	Tom Analog 6	Tom Jazz 6	Tom Brush 6	Tom Jazz 6		
G5	G#5	63	D# 3	51	D# 2			Ride Cymbal 1				Hand Cymbal Short		
A5	A#5	64	E 3	52	E 2			Chinese Cymbal					Flute Key Click	Car Engine Ignition
B5	B#5	65	F 3	53	F 2			Ride Cymbal Cup						Car Tires Squeal
C6	C#6	66	F# 3	54	F# 2			Tambourine						Car Passing
D6	D#6	67	G 3	55	G 2			Splash Cymbal						Car Crash
E6	E#6	68	G# 3	56	G# 2			Cowbell	Cowbell Analog					Siren
F6	F#6	69	A 3	57	A 2			Crash Cymbal 2				Hand Cymbal 2		Train
G6	G#6	70	A# 3	58	A# 2			Vibraslap						Jet Plane
A6	A#6	71	B 3	59	B 2			Ride Cymbal 2				Hand Cymbal 2 Short		Starship
B6	B#6	72	C 4	60	C 3			Bongo H						Burst
C7	C#7	73	C# 4	61	C# 3			Bongo L						Roller Coaster
D7	D#7	74	D 4	62	D 3			Conga H Mute	Conga Analog H					Submarine
E7	E#7	75	D# 4	63	D# 3			Conga H Open	Conga Analog M					
F7	F#7	76	E 4	64	E 3			Conga L	Conga Analog L					
G7	G#7	77	F 4	65	F 3			Timbale H						
A7	A#7	78	F# 4	66	F# 3			Timbale L						
B7	B#7	79	G 4	67	G 3			Agogo H						
C8	C#8	80	G# 4	68	G# 3			Agogo L					Shower	Laugh
D8	D#8	81	A 4	69	A 3			Cabasa					Thunder	Scream
E8	E#8	82	A# 4	70	A# 3			Maracas	Maracas 2				Wind	Punch
F8	F#8	83	B 4	71	B 3	O		Samba Whistle H					Stream	Heartbeat
G8	G#8	84	C 5	72	C 4	O		Samba Whistle L					Bubble	Footsteps
A8	A#8	85	C# 5	73	C# 4			Guiro Short					Feed	
B8	B#8	86	D 5	74	D 4	O		Guiro Long						
C9	C#9	87	D# 5	75	D# 4			Claves	Claves 2					
D9	D#9	88	E 5	76	E 4			Wood Block H						
E9	E#9	89	F 5	77	F 4			Wood Block L						
F9	F#9	90	F# 5	78	F# 4			Cuica Mute	Scratch H 2					
G9	G#9	91	G 5	79	G 4			Cuica Open	Scratch L 3					
A9	A#9	92	G# 5	80	G# 4			Triangle Mute						
B9	B#9	93	A 5	81	A 4		2	Triangle Open						
C10	C#10	94	A# 5	82	A# 4		2	Shaker						
D10	D#10	95	B 5	83	B 4			Jingle Bells						
E10	E#10	96	C 6	84	C 5			Bell Tree					Dog	Machine Gun
F10	F#10	97	C# 6	85	C# 5								Horse	Laser Gun
G10	G#10	98	D 6	86	D 5								Bird Tweet 2	Explosion
A10	A#10	99	D# 6	87	D# 5									Firework
B10	B#10	100	E 6	88	E 5									
C11	C#11	101	F 6	89	F 5									
D11	D#11	102	F# 6	90	F# 5									
E11	E#11	103	G 6	91	G 5								Maou	



Список стилей

Номер стиля	Название стиля
8BEAT	
1	ChartPianoPop
2	BritPopRock
3	8BeatModern
4	Cool8Beat
5	Classic8Beat
6	60'sGuitarPop
7	8BeatAdria
8	60's8Beat
9	BubblegumPop
10	BritPopSwing
11	OffBeat
12	60'sRock
13	HardRock
14	RockShuffle
15	8BeatRock
16BEAT	
16	16Beat
17	PianoPopShuffle
18	PopShuffle1
19	PopShuffle2
20	GuitarPop
21	16BeatUptempo
22	KoolShuffle
23	JazzRock
24	HipHopLight
BALLAD	
25	ChartPianoBld
26	PopGtrBallad
27	80'sBallad
28	PianoBallad
29	LoveSong
30	6/8ModernEP
31	6/8SlowRock
32	6/8OrchBallad
33	OrganBallad
34	PopBallad
35	16BeatBallad1
36	16BeatBallad2
DANCE	
37	ClubBeat
38	Electronica
39	FunkyHouse
40	MellowHipHop
41	EuroTrance
42	Ibiza
43	DreamDance
44	TechnoPolis
45	Clubdance
46	ClubLatin
47	Garage
48	UKPop
49	HipHopGroove
50	HipShuffle
51	HipHopPop
DISCO	
52	70'sDisco1
53	70'sDisco2
54	LatinDisco
55	DiscoPhilly

Номер стиля	Название стиля
56	SaturdayNight
57	DiscoChocolate
58	DiscoHands
SWING&JAZZ	
59	TradJazzPiano1
60	TradJazzPiano2
61	PianoBarBlues
62	BigBandFast
63	BigBandMedium
64	BigBandBallad
65	BigBandShuffle
66	JazzClub
67	Swing1
68	Swing2
69	OrchestraSwing
70	Five/Four
71	JazzBallad
72	Dixieland
73	Ragtime
74	AfroCuban
75	Charleston
R&B	
76	Soul
77	DetroitPop1
78	60'sRock&Roll
79	6/8Soul
80	CrocoTwist
81	Rock&Roll
82	DetroitPop2
83	BoogieWoogie
84	ComboBoogie
85	6/8Blues
COUNTRY	
86	70'sCountry
87	Country8Beat
88	CountryPop
89	CountrySwing
90	CountryBallad
91	Country2/4
92	CowboyBoogie
93	CountryShuffle
94	Bluegrass
LATIN	
95	BrazilianSamba
96	BossaNova
97	PopBossa
98	Tijuana
99	DiscoLatin
100	Mambo
101	Salsa
102	Beguine
103	GuitarRumba
104	RumbaFlamenco
105	Rumbalsland
106	Reggae
BALLROOM	
107	VienneseWaltz
108	EnglishWaltz
109	Slowfox
110	Foxtrot

Номер стиля	Название стиля
111	Quickstep
112	Tango
113	Pasodoble
114	Samba
115	ChaChaCha
116	Rumba
117	Jive
TRADITIONAL	
118	USMarch
119	6/8March
120	GermanMarch
121	PolkaPop
122	OberPolka
123	Tarantella
124	Showtune
125	ChristmasSwing
126	ChristmasWaltz
127	ScottishReel
128	Hawaiian
WALTZ	
129	ItalianWaltz
130	MariachiWaltz
131	GuitarSerenade
132	SwingWaltz
133	JazzWaltz1
134	JazzWaltz2
135	CountryWaltz
136	OberWaltzer
137	Musette
CHILDREN	
138	Learning2/4
139	Learning4/4
140	Learning6/8
141	Fun 3/4
142	Fun 4/4
PIANIST	
143	Stride
144	PianoBlues1
145	PianoBlues2
146	PianoRag
147	PianoRock&Roll
148	PianoBoogie
149	PianoJazzWaltz
150	PianoJazzBld
151	Arpeggio
152	Musical
153	Habanera
154	SlowRock
155	8BtPianoBallad
156	PianoMarch
157	6/8PianoMarch
158	PianoWaltz
159	PianoBeguine
160	PianoSwing



Список музыкальных баз данных

Номер базы данных	Название песни
ALL TIME HITS	
1	Jude Hey
2	New UK
3	MyLoving
4	All OK
5	Buttercp
6	JustCall
7	CheepChp
8	Daddy's
9	Dance?
10	GetBack
11	GtrWheel
12	HighTide
13	IWasBorn
14	Sailing
15	BluJeans
16	Holiday
17	Imagine
18	LoveMe
19	LetItBld
20	LdyMдона
21	YellowSub
22	Marriage
23	MovinOut
24	My Shell
25	NowNever
26	DoLoveMe
27	TcktRide
28	SeeClear
29	Masachus
30	Hard Day
31	USA Pie
32	Norway
33	YesterBd
MODERN POP	
34	Watches
35	SoundMPH
36	Hold Us
37	Unfound
38	NeedSome
39	PrtTmLvr
40	MoonShdw
41	NikitSng
42	Sure of
43	Off Day
44	Tell Her
45	GirlsMne
46	NeedLove
POP CLASSICS	
47	Standing
48	RainLaff
49	Sunshine
50	ForNamdo
51	ThankFor
52	ManPiano
53	CoinLane
54	LovesYou
55	Tmbourin
56	Alone
57	GldField
58	Raindrop
59	SultanSw
60	Life'sWk
61	TopWorld

Номер базы данных	Название песни
62	WatchGrI
POP BALLAD	
63	WnderLnd
64	CanIStop
65	EvryTime
66	IvoryAnd
67	TheWorld
68	LovWoman
69	Dolannes
70	Madigan
71	Paradise
72	Whisper
BALLAD	
73	AllOdds
74	AtonalFl
75	Hero
76	Woman
77	RunToYou
78	LoveOfAl
79	CndleWnd
80	Cavatina
81	Cherish
82	ToLoveMe
83	YouKnow
84	Evrythng
85	EyesOfBl
86	Hello
87	BeThere
88	FlyAway
89	LoveYou
90	NeverLet
91	JustOnce
92	IfYouGo
93	SavingAl
94	InTheDrk
95	LovePwr
96	Vision
97	Beautifl
98	AllAlone
99	Opposite
100	BeHonest
101	SayYou
102	SayNthng
103	Stranger
104	OneDay
105	TheBayou
106	ThisSong
107	Distance
108	ThisWay
109	LoveGone
110	Inspirng
111	TrueColr
ROCK & ROLL	
112	ShakenUp
113	Beethovn
114	HurryLov
115	BeCruel
116	Jumping
117	Countdwn
118	SuePeggy
119	Champion
120	Jailhous
121	BlueShoe
122	Rockin24

Номер базы данных	Название песни
123	Shouting
124	Rock&Ril
125	HonkyTnk
OLDIES	
126	Daydream
127	Sumertme
128	Diana's
129	Uptown
130	Apache
131	IGottI
132	Tonight
133	MyPillow
134	NoRain
135	FlnalDance
136	SlpnLion
137	Ghetto
138	LipsLcky
139	PrettyWm
140	TikiGtr
141	TurnThre
142	Sherry
DANCE & DISCO	
143	Babylon
144	Goodbye
145	Catch22
146	DISCO
147	Survival
148	TheNavy
149	DontHide
150	Celebrat
151	LondonRU
152	10,2 Sun
153	ShakeYou
154	Believe
155	BoySumer
156	I'mSexy
157	StuffHot
SWING & JAZZ	
158	Patrol
159	Charles
160	GiveLove
161	Rhythm
162	LOVE
163	LeroyBad
164	Caraban
165	Misbehav
166	Safari
167	Smiling
168	SoWhatls
169	TimeGone
170	TasteHny
171	Sandman
172	Tunisian
173	TwoFoot
174	MyBaby
R&B	
175	AsPlayed
176	BabyGrov
177	Highwy66
178	SweetCHI
179	JustU&Me
180	ManLoves
181	OurLove
182	Wish I

Номер базы данных	Название песни
COUNTRY	
183	OnTheRd
184	Breathe
185	InMyMind
186	ContryHw
187	GreenGrs
188	EverNeed
189	Lonesone
190	Lucille
191	HomeRng
192	Tennessee
LATIN	
193	Bananabt
194	DanceMng
195	DntWorry
196	Jamaica
197	FleaSpa
198	I'mPola
199	MamboJm
200	OneNote
201	PasoCani
202	SayNoMor
203	Beguine
204	Tijuana
205	Picture
ENTERTAINMENT	
206	OnTheHil
207	Barnacle
208	Califrag
209	DadClock
210	DanceLd
211	DnceFire
212	BigCntry
213	Cabaret
214	OdeToJoy
215	Mi-Re-Do
216	MyPrince
217	Necesary
218	NoBuiz
219	NoisyOld
220	Sleigh
221	RockBasy
222	Magnifiq
223	Magnfcnt
224	SilentNt
225	Nabucco
226	Standing
227	SummerPl
228	Christms
229	Favorite
230	Tubbie
231	Turkish
232	12OClock
WALTZ & TRADITIONAL	
233	Blk&Whte
234	CanCan
235	Charmain
236	Musicbox
237	Clementn
238	Doodah!
239	Dreamer
240	EnterRag
241	Birthday

Номер базы данных	Название песни
242	MaryLamb
243	Donald's
244	MoonWlz
245	MoulinHt
246	Sunshine
247	PieceOf
248	GreenSlv
249	TakeFour
250	TexRose
251	ThePolka
252	Scarboro
253	Edelweis
254	AroundWd
255	Whatever
256	Yankee's
WORLD	
257	Hawaii
258	D'amor
259	ElCondor
260	GoodbyRm
261	ILandOn
262	ItalyBel
263	Cucarumb
264	Puntuali
265	Cielito
266	ItalySun
267	SantaLuc
268	Trumpetr
269	VanMass
PIANIST	
270	ItalySun
271	BeGood
272	Chaie's
273	Flower
274	Frenetic
275	Highwy66
276	Leaves
277	Miload
278	Cabaret
279	Wonderfl
280	Submarin
281	Mi-Re-Do
282	MoreRhum
283	NoBuiz
284	BeatifulSn
285	OhBlah
286	Charades
287	Sally's
288	Nabucco
289	Spanish
290	SunnyStr
291	MistyFln
292	LdnBridg
293	GrndClick
294	Importnc
295	Snowman
296	Favorite
297	SugerSpn
298	Washngtn
299	ThisWay
300	ZipperD



Песни на прилагаемом компакт-диске

Имя файла	Название песни	Композитор
001Nutcr.mid	Danse des Mirlitons from "The Nutcracker"	P.I. Tchaikovsky
002Orphe.mid	"Orphée aux Enfers" Overture	J. Offenbach
003Slavo.mid	Slavonic Dances op.72-2	A. Dvořák
004Prima.mid	La Primavera (from Le Quattro Stagioni)	A. Vivaldi
005Medit.mid	Méditation (Thaïs)	J. Massenet
006Guill.mid	Guillaume Tell	G. Rossini
007Fruhl.mid	Frühlingslied	F. Mendelssohn
008Ungar.mid	Ungarische Tänze Nr.5	J. Brahms
009Fruhl.mid	Frühlingsstimmen	J. Strauss II
010Dolly.mid	Dolly's Dreaming and Awakening	T.Oesten
011Cande.mid	La Candeur	J.F.Burgmüller
012Arabe.mid	Arabesque	J.F.Burgmüller
013Pasto.mid	Pastorale	J.F.Burgmüller
014Petit.mid	Petite Réunion	J.F.Burgmüller
015Innoc.mid	Innocence	J.F.Burgmüller
016Progr.mid	Progrès	J.F.Burgmüller
017Taren.mid	Tarentelle	J.F.Burgmüller
018Cheva.mid	La Chevaleresque	J.F.Burgmüller
019Etude.mid	Etude op.10-3 "Chanson de l'adieu"	F.Chopin
020Marci.mid	Marcia alla Turca	L.v. Beethoven
021Turki.mid	Turkish March	W.A. Mozart
022Valse.mid	Valse op.64-1 "Petit Chien"	F.Chopin
023Menue.mid	Menuett	L. Boccherini
024Momen.mid	Moments Musicaux op.94-3	F. Schubert
025Enter.mid	The Entertainer	S. Joplin
026Prelu.mid	Prelude (Wohltemperierte Klavier 1-1)	J.S. Bach
027Violl.mid	La Violette	L. Streabog
028Angel.mid	Angels Serenade	Traditional
029Saraf.mid	Krasnyj Sarafan	Traditional
030Ameri.mid	America the Beautiful	S.A. Ward
031Brown.mid	Little Brown Jug	Traditional
032Lomon.mid	Loch Lomond	Traditional
033Bonni.mid	My Bonnie	Traditional
034Londo.mid	Londonderry Air	Traditional
035Banjo.mid	Ring de Banjo	S.C. Foster
036Vogle.mid	Wenn ich ein Vöglein wär ?	Traditional
037Lorel.mid	Die Lorelei	F. Silcher
038Funic.mid	Funiculi Funicula	L. Denza
039Turke.mid	Turkey in the Straw	Traditional
040Camp.mid	Camptown Races	S.C. Foster
041Jingl.mid	Jingle Bells	J.S. Pierpont
042Muss.mid	Muss i denn	F. Silcher
043Liebe.mid	Liebesträume Nr.3	F. Liszt
044Jesu.mid	Jesu, Joy Of Man's Desiring	J.S. Bach
045Joy.mid	Ode to Joy	L.v. Beethoven
046Pearl.mid	Pearl Fisher	G. Bizet
047Gavot.mid	Gavotte	F.J. Gossec
048Seren.mid	Serenade/Haydn	F.J. Haydn
049Menue.mid	Menuett BWV. Anh.114	J.S. Bach
050Canon.mid	Canon in D	J. Pachelbel
051Vogel.mid	Der Vogelfänger Bin Ich Ja "Die Zauberflöte"	W.A. Mozart
052Piano.mid	Piano Sonate No.14 op.27-2 "Mondschein"	L.v. Beethoven
053Surpr.mid	The "Surprise" Symphony No.94	F.J. Haydn
054WildR.mid	To a Wild Rose	E.A. MacDowell
055Chans.mid	Chanson du Toreador	G. Bizet
056Babbi.mid	O Mio Babbino Caro	G. Puccini
057RowRo.mid	Row Row Row Your Boat (DUET)	Traditional
058Smoky.mid	On Top of Old Smoky (DUET)	Traditional
059WeWis.mid	We Wish You A Merry Christmas (DUET)	Traditional
060ImMai.mid	Im Mai (DUET)	Traditional
061Chris.mid	O Christmas Tree (DUET)	Traditional
062MaryH.mid	Mary Had a Little Lamb (DUET)	Traditional
063TenLi.mid	Ten Little Indians (DUET)	S. Winner
064PopGo.mid	Pop Goes The Weasel (DUET)	Traditional
065Twink.mid	Twinkle Twinkle Little Star (DUET)	Traditional
066Close.mid	Close Your Hands, Open Your Hands (DUET)	J.J. Rousseau
067Cucko.mid	The Cuckoo (DUET)	Traditional
068Augus.mid	O du lieber Augustin (DUET)	Traditional
069Londo.mid	London Bridge (DUET)	Traditional
070Three.mid	Three Blind Mice (DUET)	Traditional

Функцию Easy Song Arranger можно использовать только для песен, для которых имеются аккорды.



Список типов эффектов

● Типы эффекта Harmony

Номер	Тип эффекта Harmony	Описание
01	Duet	Типы Harmony 01 – 05 основаны на высоких тонах и добавляют к однополосной мелодии, проигрываемой правой рукой, гармонии из одной, двух или трех нот. Эти типы звучат в том случае, если в диапазоне автоаккомпанемента на клавиатуре проигрываются аккорды. Эти типы Harmony можно также использовать при проигрывании песен, для которых имеются аккорды.
02	Trio	
03	Block	
04	Country	
05	Octave	
06	Trill 1/4 note	<p>Эффекты 6 – 26 основаны на ритме и добавляют украшения или повторы с задержкой в соответствии с автоаккомпанементом. Эти типы звучат независимо от того, включен автоаккомпанемент или нет; однако реальная скорость эффекта зависит от параметра Tempo (стр. 32). Значения отдельных нот в каждом типе позволяют точно синхронизировать эффект с ритмом. Доступны также параметры Triplet (триоль): 1/6 = триоли четвертей, 1/12 = триоли восьмых, 1/24 = триоли шестнадцатых.</p> <ul style="list-style-type: none"> • Эффекты Trill (06 – 12) создают двухнотные трели (попеременное звучание нот), если нажаты две ноты. • Эффекты Tremolo (13 – 19) повторяют все нажатые ноты (не более четырех). • Эффекты Echo (20 – 26) создают задержанные повторы каждой проигрываемой ноты.
07	Trill 1/6 note	
08	Trill 1/8 note	
09	Trill 1/12 note	
10	Trill 1/16 note	
11	Trill 1/24 note	
12	Trill 1/32 note	
13	Tremolo 1/4 note	
14	Tremolo 1/6 note	
15	Tremolo 1/8 note	
16	Tremolo 1/12 note	
17	Tremolo 1/16 note	
18	Tremolo 1/24 note	
19	Tremolo 1/32 note	
20	Echo 1/4 note	
21	Echo 1/6 note	
22	Echo 1/8 note	
23	Echo 1/12 note	
24	Echo 1/16 note	
25	Echo 1/24 note	
26	Echo 1/32 note	

● Типы реверберации

Номер	Тип реверберации	Описание
01–03	Hall 1–3	Реверберация концертного зала.
04–05	Room 1–2	Реверберация небольшого помещения.
06–07	Stage 1–2	Реверберация для сольных инструментов.
08–09	Plate 1–2	Имитатор реверберации стальной пластины.
10	Off	Никакого эффекта.

● Типы эффектов Chorus

Номер	Тип эффекта Chorus	Описание
01–02	Chorus 1–2	Традиционная хоровая программа с насыщенным теплым звуком.
03–04	Flanger 1–2	Четкая трехфазовая модуляция с немного металлическим звуком.
05	Off	Никакого эффекта.



Таблица характеристик MIDI-интерфейса

Date: 10-OCT-2007
Version: 1.0

YAMAHA [Portable Grand]
Model DGX-530/YPG-535 MIDI Implementation Chart

Function....	Transmitted	Recognized	Remarks
Basic Channel Default Changed	1 - 16 x	1 - 16 x	
Mode Default Messages Altered	3 x *****	3 x x	
Note Number : True voice	0 - 127 *****	0 - 127 0 - 127	
Velocity Note ON Note OFF	0 9nH, v=1-127 x 9nH, v=0	0 9nH, v=1-127 x	
After Touch Key's Ch's	x x	x x	
Pitch Bend	0 0-24 semi	0 0-24 semi	
Control Change	0, 32 1, 11, 84 6, 38 7, 10 64 71 72 73 74 91, 93 96-97 100-101	0 x 0 0 0 x 0 x x 0 x 0	Bank Select Data Entry Sustain Harmonic Content Release Time Attack Time Brightness Effect Depth RPN Inc, Dec RPN LSB, MSB

Prog Change : True #	0 0 - 127 *****	0 0 - 127
System Exclusive	0	0
: Song Pos.	x	x
: Song Sel.	x	x
: Tune	x	x
System : Clock	0	0
Real Time: Commands	0	0
Aux :All Sound OFF	x	o(120, 126, 127)
:Reset All Cntrls	x	o(121)
:Local ON/OFF	x	o(122)
:All Notes OFF	x	o(123-125)
Mes- :Active Sense	o	o
sages:Reset	x	x

*1 См. № 2 на стр. 136.

Режим 1: OMNI ON (Вкл.), POLY Режим 2: OMNI ON (Вкл.), MONO
 Режим 3: OMNI OFF (Выкл.), POLY Режим 4: OMNI OFF (Выкл.), MONO

o : Да
 x : Нет



Формат MIDI-данных

ПРИМЕЧАНИЕ.

- По умолчанию (настройки производителя) инструмент работает как 16-канальный многотембровый тон-генератор; входящие данные не воздействуют на тембры и настройки панели. Однако сообщения MIDI-интерфейса, приведенные ниже, влияют на тембры панели, автоаккомпанемент и песни.
 - Общая настройка MIDI.
 - Системные сообщения Exclusive об изменении типа реверберации и эффекта Chorus.
- Сообщения для этих номеров изменения управления не могут передаваться с самого инструмента. Однако они могут быть переданы при автоаккомпанементе, воспроизведении песни или при использовании эффекта Harmonic.
- Исключительные сообщения
 - <GM System ON> F0H, 7EH, 7FH, 09H, 01H, F7H
 - При данном сообщении автоматически восстанавливаются все стандартные настройки инструмента, кроме общей настройки MIDI.
 - <MIDI Master Volume> F0H, 7FH, 7FH, 04H, 01H, II, mm, F7H
 - При данном сообщении разрешено одновременно изменять громкость всех каналов (общесистемное исключительное сообщение).
 - Значения «mm» используются для общей громкости MIDI. (Значения для «II» игнорируются.)

- <MIDI Master Tuning> F0H, 43H, 1nH, 27H, 30H, 00H, 00H, mm, II, cc, F7H
 - При данном сообщении одновременно меняется настройка всех каналов.
 - Значения «mm» и «II» используются для общей настройки.
 - По умолчанию для параметров «mm» и «II» установлены значения 08H и 00H соответственно. Для параметров «n» и «cc» можно использовать любые значения.
- <Reverb Type> F0H, 43H, 1nH, 4CH, 02H, 01H, 00H, mmH, IIN, F7H
 - mm : тип реверберации, самый старший разряд.
 - II : тип реверберации, самый младший разряд.
 - Подробности см. в таблице эффектов (стр. 136).
- <Chorus Type> F0H, 43H, 1nH, 4CH, 02H, 01H, 20H, mmH, IIN, F7H
 - mm : тип эффекта Chorus, самый старший разряд.
 - II : тип эффекта Chorus, самый младший разряд.
 - Подробности см. в таблице эффектов (стр. 136).
- При запуске аккомпанемента передается сообщение FAN. При остановке аккомпанемента передается сообщение FCH. Если выбрана внешняя синхронизация, распознаются и сообщение FAN (включение аккомпанемента), и сообщение FCH (остановка аккомпанемента).
- Функция Local ON/OFF (вкл./выкл.)
 - <Local ON> Bn, 7A, 7F
 - <Local OFF> Bn, 7A, 00
 - Значение для «n» игнорируется.

■ Таблица эффектов

- * Если значение Type LSB указывает на отсутствие эффекта, то автоматически устанавливается значение, соответствующее типу эффекта со значением Type LSB, ближайшим к полученному.
- * Номера в скобках перед названием типа эффекта соответствуют номерам на экране.

● Эффект REVERB

ТИП, самый старший разряд	ТИП, самый младший разряд									
	00	01	02	08	16	17	18	19	20	
000	Без эффекта									
001	(01)Hall1				(02)Hall2	(03)Hall3				
002	Room					(04)Room1		(05)Room2		
003	Stage				(06)Stage1	(07)Stage2				
004	Plate				(08)Plate1	(09)Plate2				
005...127	Без эффекта									

● Эффект CHORUS

ТИП, самый старший разряд	ТИП, самый младший разряд									
	00	01	02	08	16	17	18	19	20	
000...063	Без эффекта									
064	Thru									
065	Chorus		(02)Chorus2							
066	Celeste					(01)Chorus1				
067	Flanger			(03)Flanger1		(04)Flanger2				
068...127	Без эффекта									

ВНИМАНИЕ! **ЛИЦЕНЗИОННОЕ СОГЛАШЕНИЕ О ПРАВЕ НА ИСПОЛЬЗОВАНИЕ ПРОГРАММНОГО ОБЕСПЕЧЕНИЯ**

ВНИМАТЕЛЬНО ПРОЧИТАЙТЕ ЭТО ЛИЦЕНЗИОННОЕ СОГЛАШЕНИЕ («СОГЛАШЕНИЕ»), ПРЕЖДЕ ЧЕМ ПРИСТУПАТЬ К ИСПОЛЬЗОВАНИЮ ПРОГРАММНОГО ОБЕСПЕЧЕНИЯ. ИСПОЛЬЗОВАНИЕ ДАННОГО ПРОГРАММНОГО ОБЕСПЕЧЕНИЯ РАЗРЕШАЕТСЯ ТОЛЬКО В СООТВЕТСТВИИ С УСЛОВИЯМИ СОГЛАШЕНИЯ. СОГЛАШЕНИЕ ЗАКЛЮЧЕНО МЕЖДУ ВАМИ (ФИЗИЧЕСКИМ ЛИБО ЮРИДИЧЕСКИМ ЛИЦОМ) И КОРПОРАЦИЕЙ YAMAHA («YAMAHA»).

РАЗРЫВАЯ ПЕЧАТЬ, СКРЕПЛЯЮЩУЮ УПАКОВКУ, ВЫ ОБЯЗУЕТЕСЬ ВЫПОЛНЯТЬ УСЛОВИЯ ДАННОЙ ЛИЦЕНЗИИ. ЕСЛИ ВЫ НЕ СОГЛАСНЫ С УСЛОВИЯМИ, НЕ УСТАНАВЛИВАЙТЕ, НЕ КОПИРУЙТЕ ЭТО ПРОГРАММНОЕ ОБЕСПЕЧЕНИЕ И НЕ ИСПОЛЬЗУЙТЕ ЕГО ЛЮБЫМ ДРУГИМ СПОСОБОМ.

1. ПЕРЕДАЧА ЛИЦЕНЗИИ И АВТОРСКИХ ПРАВ

Корпорация Yamaha предоставляет вам право использовать один экземпляр программы (программ) и данных («ПРОГРАММНОЕ ОБЕСПЕЧЕНИЕ»), сопровождаемых данным Соглашением. Термин ПРОГРАММНОЕ ОБЕСПЕЧЕНИЕ обозначает также все обновления программного обеспечения и данных. ПРОГРАММНОЕ ОБЕСПЕЧЕНИЕ является собственностью корпорации Yamaha и/или лицензиаров корпорации Yamaha и охраняется соответствующими законами о защите авторских прав и всеми соответствующими положениями международных договоров. Несмотря на то, что вы имеете право заявить о вашем праве собственности на данные, созданные при помощи ПРОГРАММНОГО ОБЕСПЕЧЕНИЯ, само ПРОГРАММНОЕ ОБЕСПЕЧЕНИЕ останется под защитой соответствующих авторских прав.

- **Разрешается** использовать ПРОГРАММНОЕ ОБЕСПЕЧЕНИЕ на **одном единственном компьютере**.
- **Разрешается** создать одну резервную копию ПРОГРАММНОГО ОБЕСПЕЧЕНИЯ в машиночитаемой форме на носителе, который позволяет такое резервное копирование. На резервной копии вы обязаны воспроизвести уведомление об авторских правах корпорации Yamaha, а также все остальные уведомления о собственности, относящиеся к исходному экземпляру ПРОГРАММНОГО ОБЕСПЕЧЕНИЯ.
- **Разрешается** навсегда передать все свои права на ПРОГРАММНОЕ ОБЕСПЕЧЕНИЕ третьему лицу, при условии, что у вас не сохраняются копии, а получатель прочел и согласился с условиями этого Соглашения.

2. ОГРАНИЧЕНИЯ

- **Запрещается** извлекать исходный код ПРОГРАММНОГО ОБЕСПЕЧЕНИЯ путем инженерного анализа, обратного ассемблирования, декомпиляции, или любым другим способом.
- **Запрещается** воспроизводить, модифицировать, изменять, сдавать в аренду, перепродавать или распространять ПРОГРАММНОЕ ОБЕСПЕЧЕНИЕ полностью или частично, а также создавать производные от него продукты.
- **Запрещается** передавать ПРОГРАММНОЕ ОБЕСПЕЧЕНИЕ с одного компьютера на другой электронным путем или позволять доступ к нему в сети из нескольких компьютеров.
- **Запрещается** использовать ПРОГРАММНОЕ ОБЕСПЕЧЕНИЕ с целью распространения запрещенных данных или данных, нарушающих общественный порядок.
- **Запрещается** предоставлять услуги, основанные на использовании ПРОГРАММНОГО ОБЕСПЕЧЕНИЯ без разрешения корпорации Yamaha.

Данные, защищенные авторскими правами, включая, но не ограничиваясь данными MIDI песен, полученные при помощи ПРОГРАММНОГО ОБЕСПЕЧЕНИЯ, подвергаются следующим обязательным ограничениям.

- Данные, полученные при помощи ПРОГРАММНОГО ОБЕСПЕЧЕНИЯ, не могут использоваться в коммерческих целях без разрешения владельца авторских прав.
- Данные, полученные при помощи ПРОГРАММНОГО ОБЕСПЕЧЕНИЯ, не могут копироваться, передаваться, распространяться, воспроизводиться или исполняться публично без разрешения владельца авторских прав.
- Данные, зашифрованные при помощи ПРОГРАММНОГО ОБЕСПЕЧЕНИЯ, не могут расшифровываться, а электронный водяной знак не может быть изменен без разрешения владельца авторских прав.

3. ПРЕКРАЩЕНИЕ ДЕЙСТВИЯ СОГЛАШЕНИЯ

Соглашение вступает в силу в день приобретения ПРОГРАММНОГО ОБЕСПЕЧЕНИЯ и остается в силе до момента прекращения действия. При нарушении закона о защите авторских прав или условий этого Соглашения, действие Соглашения немедленно и автоматически прекратится без уведомления от корпорации Yamaha. При прекращении действия Соглашения вы должны немедленно уничтожить лицензионное ПРОГРАММНОЕ ОБЕСПЕЧЕНИЕ, а также все поставляемые с ним документы и их копии.

4. ОГРАНИЧЕННАЯ ГАРАНТИЯ НА НОСИТЕЛЬ

В отношении ПРОГРАММНОГО ОБЕСПЕЧЕНИЯ, продаваемого на материальных носителях, компания Yamaha гарантирует, что носитель, на который записано ПРОГРАММНОЕ ОБЕСПЕЧЕНИЕ, не будет иметь дефектов изготовления и материалов при нормальном использовании в течение четырнадцати (14) дней с даты приобретения. Дата подтверждается экземпляром товарного чека. Полным обязательством корпорации Yamaha и единственным возмещением вашего ущерба будет замена дефектного носителя, если он будет возвращен корпорации Yamaha или официальному дилеру компании Yamaha в течение четырнадцати дней с экземпляром товарного чека. Компания Yamaha

не несет ответственности за замену носителя, поврежденного случайно или вследствие неправильного использования. В САМОЙ ПОЛНОЙ МЕРЕ, ДОПУСТИМОЙ ЗАКОНОМ, КОРПОРАЦИЯ YAMAHA ЗАЯВЛЯЕТ О СВОЕМ ОТКАЗЕ ОТ ВСЕХ ПОДРАЗУМЕВАЕМЫХ ГАРАНТИЙ НА МАТЕРИАЛЬНЫЙ НОСИТЕЛЬ, ВКЛЮЧАЯ ПОДРАЗУМЕВАЕМЫЕ ГАРАНТИИ КУПЛИ-ПРОДАЖИ И ПРИГОДНОСТИ ДЛЯ КОНКРЕТНОЙ ЦЕЛИ.

5. ОТКАЗ ОТ ГАРАНТИИ НА ПРОГРАММНОЕ ОБЕСПЕЧЕНИЕ

Вы подтверждаете и соглашаетесь с тем, что будете использовать ПРОГРАММНОЕ ОБЕСПЕЧЕНИЕ на свой страх и риск. ПРОГРАММНОЕ ОБЕСПЕЧЕНИЕ и сопутствующая документация поставляются «КАК ЕСТЬ», без какой бы то ни было гарантии. НЕСМОТРИ НА ЛЮБОЕ ДРУГОЕ УСЛОВИЕ ДАННОГО СОГЛАШЕНИЯ, КОРПОРАЦИЯ YAMAHA ЗАЯВЛЯЕТ ОБ ОТКАЗЕ ОТ ВСЕХ ГАРАНТИЙ, ВЫРАЖЕННЫХ ИЛИ ПОДРАЗУМЕВАЕМЫХ, НА ДАННОЕ ПРОГРАММНОЕ ОБЕСПЕЧЕНИЕ, ВКЛЮЧАЯ БЕЗ ОГРАНИЧЕНИЙ ПОДРАЗУМЕВАЕМЫЕ ГАРАНТИИ КУПЛИ-ПРОДАЖИ, ПРИГОДНОСТИ ДЛЯ КОНКРЕТНОЙ ЦЕЛИ И НЕНАРУШЕНИЯ ПРАВ ТРЕТЬИХ ЛИЦ. В ЧАСТНОСТИ, НО НЕ ОГРАНИЧИВАЯ ВЫШЕУКАЗАННОЕ, КОРПОРАЦИЯ YAMAHA НЕ ГАРАНТИРУЕТ, ЧТО ПРОГРАММНОЕ ОБЕСПЕЧЕНИЕ БУДЕТ СООТВЕТСТВОВАТЬ ВАШИМ ТРЕБОВАНИЯМ, ЧТО ЕГО РАБОТА БУДЕТ НЕПРЕРЫВНОЙ ИЛИ БЕЗОШИБОЧНОЙ И ЧТО ДЕФЕКТЫ ПРОГРАММНОГО ОБЕСПЕЧЕНИЯ БУДУТ ИСПРАВЛЕННЫ.

6. ОГРАНИЧЕНИЕ ОТВЕТСТВЕННОСТИ

ПОЛНОЕ ОБЯЗАТЕЛЬСТВО КОРПОРАЦИИ YAMAHA ЗАКЛЮЧАЕТСЯ В РАЗРЕШЕНИИ ИСПОЛЬЗОВАНИЯ ПРОГРАММНОГО ОБЕСПЕЧЕНИЯ В СООТВЕТСТВИИ С УСЛОВИЯМИ СОГЛАШЕНИЯ. НИ В КАКОМ СЛУЧАЕ КОРПОРАЦИЯ YAMAHA НЕ НЕСЕТ ОТВЕТСТВЕННОСТИ ПЕРЕД ВАМИ ИЛИ ТРЕТЬИМИ ЛИЦАМИ ЗА ЛЮБОЙ УЩЕРБ, ВКЛЮЧАЯ БЕЗ ОГРАНИЧЕНИЙ ЛЮБОЙ ПРЯМОЙ ИЛИ КОСВЕННЫЙ, СЛУЧАЙНЫЙ ИЛИ ПОБОЧНЫЙ УЩЕРБ, РАСХОДЫ, УПУЩЕННУЮ ПРИБЫЛЬ, УТЕРЯННЫЕ ДАННЫЕ ИЛИ ДРУГОЙ УЩЕРБ, ПРИЧИНЕННЫЙ В РЕЗУЛЬТАТЕ ИСПОЛЬЗОВАНИЯ, НЕПРАВИЛЬНОГО ИСПОЛЬЗОВАНИЯ ИЛИ НЕВОЗМОЖНОСТИ ИСПОЛЬЗОВАНИЯ ПРОГРАММНОГО ОБЕСПЕЧЕНИЯ, ДАЖЕ ЕСЛИ КОРПОРАЦИЯ YAMAHA ИЛИ ОФИЦИАЛЬНЫЙ ДИЛЕР БЫЛИ ПРЕДУПРЕЖДЕНЫ О ВОЗМОЖНОСТИ ТАКОГО УЩЕРБА. Ни в каком случае полная ответственность корпорации Yamaha перед вами за весь ущерб, расходы и основания иска (в области договорного права, в случае правонарушения или в другом случае) не может превышать стоимость ПРОГРАММНОГО ОБЕСПЕЧЕНИЯ.

7. ПРОГРАММНОЕ ОБЕСПЕЧЕНИЕ ТРЕТЬИХ ЛИЦ

Программное обеспечение третьих лиц («ПРОГРАММНОЕ ОБЕСПЕЧЕНИЕ ТРЕТЬИХ ЛИЦ») может поставляться вместе с ПРОГРАММНЫМ ОБЕСПЕЧЕНИЕМ. Если в письменной документации или в электронных данных, сопровождающих Программное обеспечение, корпорация Yamaha определяет какое-либо программное обеспечение или данные как ПРОГРАММНОЕ ОБЕСПЕЧЕНИЕ ТРЕТЬИХ ЛИЦ, вы подтверждаете и соглашаетесь с тем, что вы обязаны выполнить условия любого Соглашения, сопровождающего ПРОГРАММНОЕ ОБЕСПЕЧЕНИЕ ТРЕТЬИХ ЛИЦ, а также с тем, что лицо, поставляющее это программное обеспечение, несет ответственность за любую гарантию или обязательство, связанные или возникающие в связи с ПРОГРАММНЫМ ОБЕСПЕЧЕНИЕМ ТРЕТЬИХ ЛИЦ. Компания Yamaha не несет никакой ответственности за ПРОГРАММНОЕ ОБЕСПЕЧЕНИЕ ТРЕТЬИХ ЛИЦ или за ваше использование этого программного обеспечения.

- Компания Yamaha не предоставляет никаких четких гарантий относительно ПРОГРАММНОГО ОБЕСПЕЧЕНИЯ ТРЕТЬИХ ЛИЦ. ПОМОЩЬ ЭТОГО, КОМПАНИЯ YAMAHA ЗАЯВЛЯЕТ О СВОЕМ ОТКАЗЕ ОТ ВСЕХ ПОДРАЗУМЕВАЕМЫХ ГАРАНТИЙ относительно ПРОГРАММНОГО ОБЕСПЕЧЕНИЯ ТРЕТЬИХ ЛИЦ, ВКЛЮЧАЯ БЕЗ ОГРАНИЧЕНИЙ ПОДРАЗУМЕВАЕМЫЕ ГАРАНТИИ КУПЛИ-ПРОДАЖИ И ПРИГОДНОСТИ ДЛЯ КОНКРЕТНОЙ ЦЕЛИ.
- Компания Yamaha не предоставляет никаких услуг или технической поддержки для ПРОГРАММНОГО ОБЕСПЕЧЕНИЯ ТРЕТЬИХ ЛИЦ.
- Корпорация Yamaha не несет никакой ответственности перед вами или другими лицами за любой ущерб, включая без ограничений любой прямой или косвенный, случайный или побочный ущерб, расходы, упущенную прибыль, утраченные данные или другой ущерб, причиненный в результате использования, неправильного использования или невозможности использования ПРОГРАММНОГО ОБЕСПЕЧЕНИЯ ТРЕТЬИХ ЛИЦ.

8. ОБЩИЕ ПОЛОЖЕНИЯ

Настоящее Соглашение должно интерпретироваться и регулироваться в соответствии с законами Японии, не принимая во внимание принципы конфликта законодательств. Любой спор или процедура будут разбираться в Окружном Суде Токио в Японии. Если по какой-то причине суд или компетентный судебный орган сочтет невозможным привести в исполнение какую-либо часть данного Соглашения, остальные разделы останутся в силе.

9. ПОЛНОЕ СОГЛАШЕНИЕ

Данное Соглашение является полным соглашением сторон относительно использования ПРОГРАММНОГО ОБЕСПЕЧЕНИЯ, а также любых сопутствующих письменных материалов, и заменяет любые предыдущие или настоящие письменные либо устные договоренности или соглашения, касающиеся предмета данного Соглашения. Ни одно дополнение или поправка к данному соглашению не будут считаться обязательством, если это дополнение или поправка не будут составлены в письменной форме и подписаны уполномоченным представителем корпорации Yamaha.

SIBELIUS SCORCH LICENSE AGREEMENT

By installing and/or using this Product you (an individual or legal entity) agree with the Licensor to be bound by the terms of this License which will govern your use of the Product. If you do not accept these terms, do not install or use this Product.

The Product is copyright © 1987-2007 Sibelius Software, a division of Avid Technology, Inc, and its licensors.

1. Definitions

In this License the following words and expressions have the following meanings:

“License”: this agreement between you and the Licensor and, if permitted by the context, the conditional license granted to you in this agreement.

“Licensor”: Avid Technology, Inc., of Avid Technology Park, One Park West, Tewksbury, MA 01876 USA, through its division Sibelius Software, of 20-23 City North, Fonthill Road, London N4 3HF, UK

“Product”: the Software and the Documentation.

“Software”: the Sibelius Scorch web browser plug-in, Opus, Helsinki, Inkpen2 and Reprise font families, any other programs or files supplied by the Licensor which are included in or with the Sibelius Scorch installer, and the Sibelius Scorch installer.

“Documentation”: any documentation in any form relating to the Software supplied to you with the Software or by the Licensor.

2. License

- 2.1 The Licensor grants to you a non-exclusive non-transferable license to use this Software in accordance with the Documentation on any number of computers. Title to the Product is not transferred to you. Ownership of the Product remains vested in the Licensor and its licensors, subject to the rights granted to you under this License. All other rights are reserved.
- 2.2 You may make one printout for your own use of any part of the Documentation provided in electronic form. You shall not make or permit any third party to make any further copies of any part of the Product whether in eye or machine-readable form.
- 2.3 You shall not, and shall not cause or permit any third party to,
 - (1) translate, enhance, modify, alter or adapt the Product or any part of it for any purpose (including without limitation for the purpose of error correction);
 - (2) create derivative works based on the Product, or cause the whole or any part of the Product to be combined with or incorporated into any other program, file or product, for any purpose; or
 - (3) use the Software to create files in any format (other than temporary files created and required by your computer’s operating system or web browser), including without limitation screen capture files, files generated from the Software’s playback, graphics files and print files, for any purpose, except for creating MIDI files (if permitted by the Software) for private non-commercial use.
- 2.4 You shall not, and shall not cause or permit any third party to, decompile, decode, disassemble or reverse engineer the Software in whole or in part for any purpose.
- 2.5 You shall not, and shall not cause any third party to, translate, convert, decode or reverse engineer any file capable of being read by any copy or version of the Software or any data transmitted to or from any copy or version of the Software, in whole or in part for any purpose.
- 2.6 The Product or any part of it must not be used to infringe any right of copyright or right of privacy, publicity or personality or any other right whatsoever of any other person or entity.

3. Copyright

- 3.1 You acknowledge that copyright in the Product as a whole and in the components of the Product as between you and the Licensor belongs to the Licensor or its licensors and is protected by copyright laws, national and international, and all other applicable laws.

4. Disclaimer of Liability

- 4.1 In consideration of the fact that the Product is licensed hereunder free of charge, (a) the Licensor disclaims any and all warranties with respect to the Product, whether expressed or implied, including without limitation any warranties that the Product is free from defects, will perform in accordance with the Documentation, is merchantable, or is fit for any particular purpose, and (b) the Licensor shall not have or incur any liability to you for any loss, cost, expense or claim (including without limitation any liability for loss or corruption of data and loss of profits, revenue or goodwill and any type of special, indirect or consequential loss) that may arise out of or in connection with your installation and use of the Product.

5. Termination

- 5.1 This License shall terminate automatically upon your destruction of the Product. In addition, the Licensor may elect to terminate this License in the event of a material breach by you of any condition of this License or of any of your representations, warranties, covenants or obligations hereunder. Upon notification of such termination by the Licensor, you will immediately delete the Software from your computer and destroy the Documentation.

6. Miscellaneous

- 6.1 No failure to exercise and no delay in exercising on the part of the Licensor of any right, power or privilege arising hereunder shall operate as a waiver thereof, nor shall any single or partial exercise of any right, power or privilege preclude any other or further exercise thereof or the exercise of any other right, power or privilege. The rights and remedies of the Licensor in connection herewith are not exclusive of any rights or remedies provided by law.
- 6.2 You may not distribute, loan, lease, sub-license, rent or otherwise transfer the Product to any third party.
- 6.3 You agree to the use of your personal data in accordance with the Licensor’s privacy policy (available from the Licensor or on www.sibelius.com), which may change from time to time.
- 6.4 This License is intended by the parties hereto to be a final expression of their agreement with respect to the subject matter hereof and a complete and exclusive statement of the terms of such agreement. This License supercedes any and all prior understandings, whether written or oral, between you and the Licensor relating to the subject matter hereof.
- 6.5 (This section only applies if you are resident in the European Union:) This License shall be construed and governed by the laws of England, and both parties agree to submit to the exclusive jurisdiction of the English courts.
- 6.6 (This section only applies if you are not resident in the European Union:) This License shall be construed and enforced in accordance with and governed by the laws of the State of California. Any suit, action or proceeding arising out of or in any way related or connected to this License shall be brought and maintained only in the United States District Court for the Northern District of California, sitting in the City of San Francisco. Each party irrevocably submits to the jurisdiction of such federal court over any such suit, action or proceeding. Each party knowingly, voluntarily and irrevocably waives trial by jury in any suit, action or proceeding (including any counterclaim), whether at law or in equity, arising out of or in any way related or connected to this License or the subject matter hereof.

(License v5.0 (DMN), 30 July 2007)



Технические характеристики

Клавиатура

- 88 клавиш, типа «ящик», (A-1–C7) с реакцией на силу нажатия.

Экран

- Графический жидкокристаллический дисплей с подсветкой (320 x 240 точек).

Настройка

- STANDBY/ON.
- ОБЩАЯ ГРОМКость: MIN – MAX.
- КОНТРАСТНОСТЬ ЖК-ДИСПЛЕЯ.

Панель управления

- SONG, VOICE, STYLE, EASY SONG ARRANGER, P.A.T. ON/OFF, LESSON L, LESSON R, LESSON START, METRONOME ON/OFF, PORTABLE GRAND, DEMO, FUNCTION, MUSIC DATABASE, HARMONY ON/OFF, DUAL ON/OFF, SPLIT ON/OFF, TEMPO/TAP, [0]–[9], [+], [-], CATEGORY, Dial, REPEAT & LEARN (ACMP ON/OFF), A-B REPEAT (INTRO/ENDING/rit.), PAUSE (SYNC START), START/STOP, REW (MAIN/AUTO FILL), FF (SYNC STOP), REGIST MEMORY ([MEMORY/BANK], [1], [2]), SONG MEMORY (REC, [1]–[5], [A]), File Control [MENU], File Control [EXECUTE], [EXIT], [LYRICS], [SCORE], [CHORD FINGERING].

Элементы управления в реальном времени

- Регулятор высоты звука.

Тембр

- 127 тембров на панели + 12 тембров ударных/спецефффектов + 361 тембров в формате XGlite.
- Полифония: 32.
- Режим DUAL.
- Режим SPLIT.

Стиль

- 160 предустановленных стилей + внешние файлы
- Функции управления стилем:
 - ACMP ON/OFF, SYNC STOP, SYNC START, START/STOP, INTRO/ENDING/rit., MAIN/AUTO FILL.
- Аппликатура: поддержка игры аккордами, полная клавиатура.
- Громкость стиля.

Музыкальная база данных

- 300 + внешние файлы

Функция обучения

- Книга аккордов.
- Уроки 1 – 3, повторение и запоминание.

Регистрационная память

- 8 банков x 2 типа.

Функция

- VOLUME: громкость стиля, громкость песни.
- OVERALL: настройка, транспонирование, точка разделения, чувствительность к силе нажатия, диапазон изменения высоты звука, типы аккордовой аппликатуры.
- MAIN VOICE: громкость, октава, панорама, уровень реверберации, уровень передачи хора.
- DUAL VOICE: громкость, октава, панорама, уровень реверберации, уровень передачи хора.
- SPLIT VOICE: громкость, октава, панорама, уровень реверберации, уровень передачи хора.
- EFFECT: тип реверберации, тип эффекта Chorus, тип Master EQ, сустейн.
- HARMONY: тип гармонии, громкость гармонии.
- Технология Performance assistant (Помощник музыканта): тип технологии Performance assistant (Помощник музыканта).
- PC: режим ПК.
- MIDI: функция Local On/Off (Вкл./Выкл.), внешняя синхронизация, отправление исходной конфигурации, отключение клавиатуры, отключение стиля, отключение песни.
- METRONOME: числитель тактового размера, знаменатель тактового размера, громкость метронома.
- SCORE: выравнивание.
- LESSON: дорожки для упражнений правой (R) и левой рук (L), оценка.
- UTILITY: отмена демонстрационных мелодий, язык.

Эффекты

- Реверберация: 9 видов.
- Эффект Chorus: 4 вида.
- Гармонизация: 26 видов.

Песня

- 30 предустановленных песен + 5 песен пользователя + песни на дополнительном компакт диске (70).
- Удаление песни, очистка дорожки.
- Громкость песни.
- Управление песней: REPEAT & LEARN, A-B REPEAT, PAUSE, REW, FF, START/STOP.

Технология Performance assistant (Помощник музыканта)

- Аккорд, аккорд/без, мелодия, аккорд/мелодия.

Запись

- Песня
 - Песня пользователя: 5 песен.
 - Дорожки для записи: 1, 2, 3, 4, 5, STYLE.

MIDI

- Функция Local On/Off.
- Внешняя синхронизация.
- Отключение стиля.
- Отправление исходной конфигурации.
- Отключение клавиатуры.
- Отключение песни.

Вспомогательные разъемы

- PHONES/OUTPUT, DC IN 12V, USB TO HOST, USB TO DEVICE, SUSTAIN.

Усилитель

- 6 Вт + 6 Вт.

Динамики

- 12 см x 2 + 3 см x 2.

Потребляемая мощность

- 22 Вт.

Источник питания

- Блок питания: Yamaha (PA-5D или равноценный, рекомендованный к применению корпорацией Yamaha)

Габариты (ширина x длина x высота)

- 1340 x 422 x 145 мм (52-3/4 д. x 16-5/8 д. x 5-3/4 д.) с подставкой под клавиатуру: 1354 x 485 x 775 мм (53-1/3 д. x 19-1/8 д. 30-1/2 д.).

Вес

- 11,0 кг (24 фунта, 4 унции). с подставкой под клавиатуру: 17,0 кг (37 фунтов, 8 унций).

Прилагаемые принадлежности

- Пюпитр.
- Подставка для клавиатуры.
- Педальный переключатель FC5.
- Адаптер переменного тока (PA-5D или равноценный, рекомендованный к применению корпорацией Yamaha)
- Дополнительный компакт-диск.
- Руководство пользователя.

Дополнительные принадлежности

- Наушники: HPE-150.

* Технические характеристики и их описания в данном руководстве пользователя предназначены только для общего сведения. Корпорация Yamaha сохраняет за собой право модифицировать свои изделия и менять их технические характеристики без предварительного уведомления. Поскольку технические характеристики, оборудование и набор возможностей могут зависеть от региона, обращайтесь за информацией к местному представителю корпорации Yamaha.



Предметный указатель

Панель управления и разъемы

+/-	14, 65
	66
0-9	14, 65
A-B REPEAT	14, 85
ACMP ON/OFF	14, 26
CATEGORY [▲] и [▼]	14, 65
Chord Fingering	14, 83
DC IN 12V	12, 15
DEMO	14, 33
DUAL ON/OFF	14, 18
EASY SONG ARRANGER	14, 56
EXECUTE	14, 94
EXIT	14, 66
FF	14, 32
FILE CONTROL	14, 92
FUNCTION	14, 89
HARMONY ON/OFF	14, 68
INTRO/ENDING/rit.	14, 76
LCD CONTRAST	15, 67
LESSON L, R	14, 49
LESSON START	14, 48
LYRICS	14, 36
MAIN/AUTO FILL	14, 76
MASTER VOLUME	13-14
MEMORY/BANK, 1, 2	14, 87
MENU	14, 92
METRONOME ON/OFF	14, 22
MUSIC DATABASE	14, 55
P.A.T. ON/OFF	14, 38, 46
PAUSE	14, 32
PC	103
PHONES/OUTPUT	12, 15
PITCH BEND, колесо	14, 71
PORTABLE GRAND	14, 20
REC, 1-5, A	14, 58
REGIST. MEMORY	14, 87
REPEAT & LEARN	14, 54
REW	14, 32
SCORE	14, 35
SONG	14, 31
SONG MEMORY	14, 59
SPLIT ON/OFF	14, 19
STANDBY/ON	13-14
START/STOP	14, 65
STYLE	14, 25-29, 76
SUSTAIN	12, 15
SYNC START	14, 26, 77
SYNC STOP	14, 78
TEMPO/TAP	14, 22, 32, 72
USB TO DEVICE	15, 92
USB TO HOST	15, 101
VOICE	14, 17
диск управления	14, 65

В алфавитном порядке

A	
A-B Repeat	85
ACMP	26
C	
Chord Fingering	30, 83
Chord, тип (технология performance assistant)	38
Chord/Free, тип (технология performance assistant)	37, 40
Chord/Melody, тип (технология performance assistant)	37, 44
Chorus	70
Chorus, тип	133
E	
Easy Song Arranger	56
External Clock	102
F	
Format (управление файлами)	94
Function, экран	66
I	
Initial Send	104
K	
Keyboard Out	91, 102
L	
Local	91, 102
L-Part	91, 106
M	
Main Voice	17
MAIN, экран	66
Melody, тип (технология performance assistant)	42
MIDI	102
O	
One Touch Setting	73
P	
P.A.T., тип	37, 91
Panel Sustain	91
PC Mode	103
Performance Assistant, технология	37

Q	
Quantize	91
R	
Reverb	69
R-Part	91, 106
S	
Save (управление файлами)	95
SMF (стандартный файл MIDI)	96
Song Out	91, 102
Style Out	91, 102
Sustain (Panel)	91
Sustain (панель)	71, 91
Sustain (Педаль)	12
Synchro Stop	78
T	
Tuning	75
U	
USB MIDI, драйвер	110-111
X	
XF	36
XF, формат	6
XGlite	6
A	
автоаккомпанемент	26, 28, 30
аккорд	28-30, 81-82
блок питания	12
B	
внешняя песня	34
внешняя синхронизация	91
встроенная песня	31, 33-34
выравнивание	91
Г	
гармонизация	68
громкость в режиме наложения тембров	90
громкость в режиме разделения тембров	90
громкость гармонии	91
громкость песни	85
громкость стилей	80

Д

двойные нотные партитуры	35
Демонстрация	33
диапазон автоаккомпанемента	26
диапазон изменения высоты звука	90
дистанционное управление	103
дополнительные принадлежности	7
дорожка	58

З

загрузка	97
запись	58
знаменатель и числитель тактового размера	23

И

имя файла	95
инициализация	63

К

компакт-диск	107
компьютер	101–102, 104

Л

легкие аккорды	30
----------------------	----

М

мелодия	35, 47
мелодия пользователя	58
метроном	22
музыкальная база данных	55

Н

наушники	12
----------------	----

О

октава в режиме наложения тембров	90
октава в режиме разделения тембров	90
основная громкость	90
основная октава	90
основная панорама	90
основной аккорд	84
отдельные нотные партитуры	35
отмена демонстрационных мелодий	91
отображение нот	67
оценка	51
очистка дорожки	62

П

память песен	58–59
панорама в режиме наложения тембров	90
панорама в режиме разделения тембров	90
партитура	35, 47, 118
партитура мелодии	35
педальный переключатель	12
передача	102, 104
песня	31
песня пользователя	34
повтор	54, 85
пользовательский файл	95, 97
приглушение	86
попиптр	13

Р

регистрационная память	87
режим наложения тембров	18
режим разделения тембров	19
резервное копирование	63, 106

С

Сборка подставки для клавиатуры	10
синхронный запуск	26, 77
словарь аккордов	84
сообщения	116
сохранение в формате SMF	96
сохранение файла пользователя	95
список песен	33
список стилей	130
список тембров	124
список ударных установок	128
стандартное значение	89
стандартные аккорды	30
стиль	25, 28, 76

Т

таблица характеристик MIDI-интерфейса	134
таблица эффектов	136
такт	67
текст песни	36
тембр	17
темп	72
Темп	32
технические характеристики	139
тип аккорда (словарь аккордов)	84
тип аккорда (технология performance assistant)	37
тип гармонии	133

тип главного эквалайзера	74, 91
тип мелодии (технология performance assistant)	37
тип реверберации	133
типы эффектов	133
тональность	57, 86
точка разделения клавиатуры	19, 79
транспонирование	75

У

удаление (дорожка песни)	62
удаление (песня пользователя)	61
удаление (управление файлами)	98
удаление песни	61
ударные	21
Управление файлами	92
уровень основного хора	90
уровень основной реверберации	90
уровень реверберации в режиме наложения тембров	90
уровень реверберации в режиме разделения тембров	90
уровень хора в режиме наложения тембров	90
уровень хора в режиме разделения тембров	90
урок	48
устранение неполадок	114
Устранение неполадок	112

Ф

файл стиля	83, 97
флэш-память	34
формат MIDI-данных	136
функция	66, 89–91

Ч

чувствительность к силе нажатия	72
чувствительность клавиш к силе нажатия	72

Э

экран	66–67
эффект сустейна	71, 91

Я

язык	16
------------	----

For details of products, please contact your nearest Yamaha representative or the authorized distributor listed below.

Подробные сведения об инструменте можно получить у местного представителя корпорации Yamaha или уполномоченного дистрибьютора, указанного в следующем списке.

NORTH AMERICA

CANADA

Yamaha Canada Music Ltd.
135 Milner Avenue, Scarborough, Ontario,
M1S 3R1, Canada
Tel: 416-298-1311

U.S.A.

Yamaha Corporation of America
6600 Orangethorpe Ave., Buena Park, Calif. 90620,
U.S.A.
Tel: 714-522-9011

CENTRAL & SOUTH AMERICA

MEXICO

Yamaha de México S.A. de C.V.
Calz. Javier Rojo Gómez #1149,
Col. Guadalupe del Moral
C.P. 09300, México, D.F., México
Tel: 55-5804-0600

BRAZIL

Yamaha Musical do Brasil Ltda.
Rua Joaquim Floriano, 913 - 4º andar, Itaim Bibi,
CEP 04534-013 Sao Paulo, SP. BRAZIL
Tel: 011-3704-1377

ARGENTINA

Yamaha Music Latin America, S.A.
Sucursal de Argentina
Olga Cossetini 1553, Piso 4 Norte
Madero Este-C1107CEK
Buenos Aires, Argentina
Tel: 011-4119-7000

PANAMA AND OTHER LATIN AMERICAN COUNTRIES/ CARIBBEAN COUNTRIES

Yamaha Music Latin America, S.A.
Torre Banco General, Piso 7, Urbanización Marbella,
Calle 47 y Aquilino de la Guardia,
Ciudad de Panamá, Panamá
Tel: +507-269-5311

EUROPE

THE UNITED KINGDOM

Yamaha Music U.K. Ltd.
Sherbourne Drive, Tilbrook, Milton Keynes,
MK7 8BL, England
Tel: 01908-366700

IRELAND

Danfay Ltd.
61D, Sallynoggin Road, Dun Laoghaire, Co. Dublin
Tel: 01-2859177

GERMANY

Yamaha Music Central Europe GmbH
Siemensstraße 22-34, 25462 Rellingen, Germany
Tel: 04101-3030

SWITZERLAND/LIECHTENSTEIN

Yamaha Music Central Europe GmbH,
Branch Switzerland
Seefeldstrasse 94, 8008 Zürich, Switzerland
Tel: 01-383 3990

AUSTRIA

Yamaha Music Central Europe GmbH,
Branch Austria
Schleiergasse 20, A-1100 Wien, Austria
Tel: 01-60203900

CZECH REPUBLIC/SLOVAKIA/ HUNGARY/SLOVENIA

Yamaha Music Central Europe GmbH,
Branch Austria, CEE Department
Schleiergasse 20, A-1100 Wien, Austria
Tel: 01-602039025

POLAND

Yamaha Music Central Europe GmbH
Sp.z o.o. Oddział w Polsce
ul. 17 Stycznia 56, PL-02-146 Warszawa, Poland
Tel: 022-868-07-57

THE NETHERLANDS/ BELGIUM/LUXEMBOURG

Yamaha Music Central Europe GmbH,
Branch Benelux
Clarissenhof 5-b, 4133 AB Vianen, The Netherlands
Tel: 0347-358 040

FRANCE

Yamaha Musique France
BP 70-77312 Marne-la-Vallée Cedex 2, France
Tel: 01-64-61-4000

ITALY

Yamaha Musica Italia S.P.A.
Viale Italia 88, 20020 Lainate (Milano), Italy
Tel: 02-935-771

SPAIN/PORTUGAL

Yamaha Música Ibérica, S.A.
Ctra. de la Coruna km. 17, 200, 28230
Las Rozas (Madrid), Spain
Tel: 91-639-8888

GREECE

Philippos Nakas S.A. The Music House
147 Skiathou Street, 112-55 Athens, Greece
Tel: 01-228 2160

SWEDEN

Yamaha Scandinavia AB
J. A. Wettergrens Gata 1, Box 30053
S-400 43 Göteborg, Sweden
Tel: 031 89 34 00

DENMARK

YS Copenhagen Liaison Office
Generatorvej 6A, DK-2730 Herlev, Denmark
Tel: 44 92 49 00

FINLAND

F-Musiikki Oy
Kluuvikatu 6, P.O. Box 260,
SF-00101 Helsinki, Finland
Tel: 09 618511

NORWAY

Norsk filial av Yamaha Scandinavia AB
Grini Næringspark 1, N-1345 Østerås, Norway
Tel: 67 16 77 70

ICELAND

Skifan HF
Skeifan 17 P.O. Box 8120, IS-128 Reykjavik, Ice-
land
Tel: 525 5000

RUSSIA

Yamaha Music (Russia)
Office 4015, entrance 2, 21/5 Kuznetskii
Most street, Moscow, 107996, Russia
Tel: 495 626 0660

OTHER EUROPEAN COUNTRIES

Yamaha Music Central Europe GmbH
Siemensstraße 22-34, 25462 Rellingen, Germany
Tel: +49-4101-3030

AFRICA

Yamaha Corporation,
Asia-Pacific Music Marketing Group
Nakazawa-cho 10-1, Naka-ku, Hamamatsu,
Japan 430-8650
Tel: +81-53-460-2312

MIDDLE EAST

TURKEY/CYPRUS

Yamaha Music Central Europe GmbH
Siemensstraße 22-34, 25462 Rellingen, Germany
Tel: 04101-3030

OTHER COUNTRIES

Yamaha Music Gulf FZE
LOB 16-513, P.O.Box 17328, Jubel Ali,
Dubai, United Arab Emirates
Tel: +971-4-881-5868

ASIA

THE PEOPLE'S REPUBLIC OF CHINA

Yamaha Music & Electronics (China) Co.,Ltd.
25/F., United Plaza, 1468 Nanjing Road (West),
Jingan, Shanghai, China
Tel: 021-6247-2211

HONG KONG

Tom Lee Music Co., Ltd.
11/F., Silvercord Tower 1, 30 Canton Road,
Tsimshatsui, Kowloon, Hong Kong
Tel: 2737-7688

INDONESIA

PT. Yamaha Music Indonesia (Distributor)
PT. Nusantik
Gedung Yamaha Music Center, Jalan Jend. Gatot
Subroto Kav. 4, Jakarta 12930, Indonesia
Tel: 21-520-2577

KOREA

Yamaha Music Korea Ltd.
8F, 9F, Dongsung Bldg. 158-9 Samsung-Dong,
Kangnam-Gu, Seoul, Korea
Tel: 080-004-0022

MALAYSIA

Yamaha Music Malaysia, Sdn., Bhd.
Lot 8, Jalan Perbandaran, 47301 Kelana Jaya,
Petaling Jaya, Selangor, Malaysia
Tel: 3-78030900

PHILIPPINES

Yupangco Music Corporation
339 Gil J. Puyat Avenue, P.O. Box 885 MCPO,
Makati, Metro Manila, Philippines
Tel: 819-7551

SINGAPORE

Yamaha Music Asia Pte., Ltd.
#03-11 A-Z Building
140 Paya Lebar Road, Singapore 409015
Tel: 747-4374

TAIWAN

Yamaha KHS Music Co., Ltd.
3F, #6, Sec.2, Nan Jing E. Rd. Taipei.
Taiwan 104, R.O.C.
Tel: 02-2511-8688

THAILAND

Siam Music Yamaha Co., Ltd.
891/1 Siam Motors Building, 15-16 floor
Rama 1 road, Wangmai, Pathumwan
Bangkok 10330, Thailand
Tel: 02-215-2626

OTHER ASIAN COUNTRIES

Yamaha Corporation,
Asia-Pacific Music Marketing Group
Nakazawa-cho 10-1, Naka-ku, Hamamatsu,
Japan 430-8650
Tel: +81-53-460-2317

OCEANIA

AUSTRALIA

Yamaha Music Australia Pty. Ltd.
Level 1, 99 Queensbridge Street, Southbank,
Victoria 3006, Australia
Tel: 3-9693-5111

NEW ZEALAND

Music Houses of N.Z. Ltd.
146/148 Captain Springs Road, Te Papapa,
Auckland, New Zealand
Tel: 9-634-0099

COUNTRIES AND TRUST TERRITORIES IN PACIFIC OCEAN

Yamaha Corporation,
Asia-Pacific Music Marketing Group
Nakazawa-cho 10-1, Naka-ku, Hamamatsu,
Japan 430-8650
Tel: +81-53-460-2312

HEAD OFFICE Yamaha Corporation, Pro Audio & Digital Musical Instrument Division
Nakazawa-cho 10-1, Naka-ku, Hamamatsu, Japan 430-8650
Tel: +81-53-460-3273



Yamaha Home Keyboards Home Page (English Only)
<http://music.yamaha.com/homekeyboard>
Yamaha Manual Library
<http://www.yamaha.co.jp/manual/>

U.R.G., Pro Audio & Digital Musical Instrument Division, Yamaha Corporation
© 2007 Yamaha Corporation

LBA0
XXXCRX.X-01
Printed in Europe