



Руководство пользователя

AV-Ресивер

RX-V4A

musicCast  RU

СОДЕРЖАНИЕ

ПЕРЕД ИСПОЛЬЗОВАНИЕМ ДАННОГО АППАРАТА 8

Для ознакомления в первую очередь	8
Как пользоваться данным руководством	8
Глоссарий	9
Проверка принадлежностей	10
Проверка принадлежностей	10
Использование пульта ДУ	11
Вставьте батарейки в пульт ДУ	11
Диапазон работы пульта ДУ	12

ФУНКЦИИ 13

Возможности аппарата	13
Полезные приложения	20
AV SETUP GUIDE	20
MusicCast CONTROLLER	21

НАЗВАНИЯ КОМПОНЕНТОВ И ИХ ФУНКЦИИ 22

Корпус аппарата	22
Названия и функции компонентов передней панели	22
Дисплей передней панели	24
Названия и функции компонентов задней панели	29
Пульт ДУ	31
Названия и функции компонентов пульта ДУ	31

ПОДГОТОВКА 34

Перед началом	34
Названия и функции компонентов колонок	34
Процесс подготовки	35
Размещение колонок (систем колонок)	37
Акустические системы, рекомендуемые для аппарата (основная настройка)	37
Другие акустические системы (основная настройка)	39
Подключение зонных колонок (расширенная настройка)	45
Подключение фронтальных колонок, поддерживающих соединение с двухканальным усилением (расширенная настройка)	47

Подключение колонок	48
Требования к колонкам	48
Требования к кабелю	49
Подключение колонок	50
Подключение телевизора	53
HDMI-соединение с телевизором	53
Подключение воспроизводящих устройств	55
HDMI-соединение с видеоприбором, например, BD/DVD-проигрывателем	55
Соединение с воспроизводящим устройством, отличное от HDMI	56
Подключение радиоантенн	57
Подключение FM-антенны	57
Подключение AM-антенны	58
Подключение DAB/FM-антенны	60
Подготовка к сетевому подключению	61
Сетевое подключение аппарата	61
Подключение сетевого кабеля (проводное соединение)	62
Подготовка беспроводных антенн (беспроводное соединение)	63
Включение питания аппарата	64
Подключение силового кабеля	64
Установка питания в положение включения/режима ожидания (Зона А)	65
Выбор языка меню	66
Выбор языка меню	66
Настройка MusicCast	67
Что такое MusicCast	67
Использование MusicCast CONTROLLER	68
Добавление аппарата к сети MusicCast	69
Использование функции MusicCast Surround	70
Конфигурирование беспроводных колонок	70
Настройка параметров колонок	72
Процесс конфигурации колонок	72
Назначение конфигурации колонок	75
Сообщения об ошибках от YPAO	76
Предупреждения от YPAO	77

ИСПОЛЬЗОВАНИЕ ЗВУКОВОГО ПОЛЯ **78**

Использование эффектов звукового поля	78
Выбор предпочтительного режима звука	78
Наслаждение 3-мерными звуковыми полями	79
Использование эффектов звукового поля, оптимизированных для определенного типа контента	80
Использование эффектов звукового поля без колонок окружающего звучания (Virtual CINEMA DSP)	82
Воспроизведение с эффектом окружающего звука с помощью 5 фронтальных колонок (Virtual CINEMA FRONT)	83
Окружающее звучание и наушники (SILENT CINEMA)	84

Использование необработанного воспроизведения	85
Наслаждение оригинальным звуком (прямое декодирование)	85
Наслаждение многоканальным воспроизведением без эффектов звукового поля (декодер окружающего звучания)	86
Наслаждение воспроизведением с высоким качеством (Pure Direct)	87
Наслаждайтесь излюбленным звуком	88
Наслаждение более мощным звуком источника аудиосигнала (компрессионный музыкальный усилитель)	88
Расширение низкочастотного диапазона из сабвуфера	89
Повышение четкости звуков диалогов	90
Наслаждение басовым звуком с помощью небольших колонок (Extra Bass)	91
Наслаждение более качественным звуком	92
ВОСПРОИЗВЕДЕНИЕ	93
Основная процедура воспроизведения	93
Основная процедура для воспроизведения видео и музыки	93
Названия элементов и функции компонентов экрана воспроизведения	94
Названия элементов и функции компонентов экрана просмотра	95
Воспроизведение аудиосигнала телевизора	97
Воспроизведение аудиосигнала телевизора с помощью eARC/ARC	97
Воспроизведение аудиосигнала телевизора с помощью цифрового оптического кабеля	98
Прослушивание радио	99
Подготовка к прослушиванию радио	99
Прослушивание радио	102
Отображение информации Radio Data System	103
Отображение данных DAB	104
Сохранение радиостанции вручную	105
Автоматическое сохранение FM-радиостанций (Auto Preset)	106
Удаление предустановленных станций	107
Воспроизведение музыки с помощью соединения по Bluetooth®	108
Воспроизведение на аппарате музыки с устройства Bluetooth®	108
Воспроизведение музыки с помощью колонок/наушников Bluetooth®	110
Воспроизведение музыки с помощью AirPlay	112
Воспроизведение музыки с помощью AirPlay	112
Воспроизведение музыки, сохраненной на флэш-накопителе USB	113
Воспроизведение контента флэш-накопителя USB	113
Воспроизведение музыки, хранящейся на медиа-серверах (ПК/NAS)	115
Воспроизведение с музыкальных медиасерверов (ПК/NAS)	115
Прослушивание интернет-радио	116
Выбор интернет-радиостанции	116
Прослушивание услуг потоковой передачи музыки	117
Прослушивание музыкального потокового сервиса	117

ПОЛЕЗНЫЕ ФУНКЦИИ	118
Функция таймера сна	118
Установка времени таймера сна	118
Функция SCENE	119
Выбор источника входного сигнала и избранных настроек одним нажатием (SCENE)	119
Выбор сохраненной сцены	120
Сохранение сцены	121
Функция ярлыка	122
Сохранение избранного контента в качестве ярлыка	122
Вызов сохраненного контента в качестве ярлыка	123
ПРОСЛУШИВАНИЕ В НЕСКОЛЬКИХ КОМНАТАХ (ЗОНАХ)	124
Подготовка зон	124
Воспроизведение в нескольких комнатах (функция зоны)	124
Подключение колонок зоны	125
Управление зонами	126
Включение/выключение питания зон	126
Основная процедура в зоне	127
Корректировка разницы в громкости между зонами	128
Раздельная регулировка уровня громкости для зоны	129
КОНФИГУРАЦИИ	130
Настройка аппарата	130
Использование меню	130
Настройка параметров воспроизведения для различных источников воспроизведения (меню Опция)	131
Основные операции меню Опция	131
Элементы меню Опция	133
Настройка DSP/окружающего звучания	134
Корректировка разницы в громкости во время воспроизведения	139
Включение настройки Lipsync	142
Проверка информации об аудиосигнале	143
Проверка информации о видеосигнале	144
Объединение гнезда аудиовхода с входным гнездом HDMI	145
Выбор источника видеосигнала, который будет отображаться с выбранным источником аудиосигнала	146
Настройка параметров воспроизведения в случайном порядке	147
Настройка параметров повторного воспроизведения	148
Настройка использования управления громкостью через AirPlay/Bluetooth	149
Добавление радиостанции “NET RADIO” в папку “Favorites”	150
Удаление радиостанции из папки “Favorites”	151

Настройка различных функций (меню Настройка)	152
Основные операции меню Настройка	152
Элементы меню Настройка	154
Настройка параметров колонок	162
Конфигурация настроек HDMI	174
Настройка параметров звука	182
Настройка параметров сцены	195
Конфигурация настроек функции	197
Конфигурация сетевых настроек	214
Конфигурация настроек Bluetooth®	222
Конфигурация настроек языка	227

Выполнение настроек аппарата с помощью операций на передней панели на корпусе аппарата (Меню дисплея передней панели)

Основные операции меню дисплея передней панели	228
Пункты меню дисплея передней панели	229
Регулировка яркости дисплея передней панели	230
Установка питания каждой зоны в положение включения/режим ожидания	231
Настройка использования громкости на передней панели	232
Настройка использования селектора входного сигнала на передней панели	233
Настройка использования кнопки сцены на передней панели	234
Настройка использования звука работы	235
Установка использования пульта ДУ	236
Выбор идентификационного кода пульта ДУ	237
Установка пунктов информации, которые будут пропущены при использовании SELECT/ENTER	238
Восстановление настроек по умолчанию	239
Резервное копирование и восстановление всех настроек	240
Обновление встроенного программного обеспечения	241
Настройка использования магазинного демо-режима	242

ОБНОВЛЕНИЕ

243

Обновление встроенного программного обеспечения аппарата

Обновления встроенного программного обеспечения	243
Обновление встроенного программного обеспечения аппарата через сеть	244
Обновление встроенного программного обеспечения аппарата с использованием флэш-накопителя USB ...	246

УСТРАНЕНИЕ НЕИСПРАВНОСТЕЙ 247

При возникновении каких-либо проблем	247
При возникновении проблемы сначала проверьте следующее:	247
Питание, система или пульт ДУ	248
Проблемы с аудиосигналом	258
Проблемы с видеосигналом	269
Проблемы с FM/AM-радио	273
Проблемы с DAB-радио	278
Проблемы с USB	283
Проблемы с сетью	287
Проблемы с Bluetooth®	298
Сообщения об ошибках на дисплее передней панели	300
Сообщения об ошибках на дисплее передней панели	300

ПРИЛОЖЕНИЕ 302

Уход и очистка	302
Уход за передней панелью	302
Беспроводное подключение к сети	303
Выбор способа беспроводного сетевого подключения	303
Настройка беспроводного соединения с помощью кнопки WPS	304
Настройка беспроводного подключения с использованием iPhone	305
Настройка беспроводного соединения путем выбора из списка доступных точек доступа	306
Настройка беспроводного подключения вручную	307
Настройка беспроводного подключения с помощью PIN-кода WPS	308
Поддерживаемые устройства и форматы файлов	309
Поддерживаемые устройства Bluetooth®	309
Поддерживаемые устройства USB	310
Поддерживаемые форматы файлов	311
Товарные знаки	312
Товарные знаки	312
Технические характеристики	314
Технические характеристики	314
Настройки по умолчанию	320
Настройки по умолчанию меню Опция	320
Настройки по умолчанию меню Настройка	321
Настройки по умолчанию меню дисплея передней панели	325

ПЕРЕД ИСПОЛЬЗОВАНИЕМ ДАННОГО АППАРАТА

Для ознакомления в первую очередь

Как пользоваться данным руководством

Благодарим вас за покупку изделия Yamaha.

- Этот аппарат представляет собой изделие для просмотра видео и прослушивания музыки дома.
- В данном руководстве приведено описание подготовки и эксплуатации для повседневного использования аппарата.
- Для безопасного и правильного использования аппарата обязательно прочтите данное руководство перед его использованием.

Во время чтения данного руководства имейте в виду следующее.

- На иллюстрациях основного устройства в данном руководстве изображена модель для США, если не указано иное.
- В данном руководстве в основном приведено описание операций с помощью меню, отображаемого на экране телевизора.
- В данном руководстве приведено описание операций с использованием прилагаемого пульта ДУ.
- В данном руководстве все модели “iPod touch”, “iPhone” и “iPad” описаны как “iPhone”. “iPhone” означает “iPod touch”, “iPhone” так и “iPad”, если не указано иное.
- Символы и сигнальные слова в данном руководстве



ВНИМАНИЕ:

Указывает на меры предосторожности для предотвращения незначительной травмы или травмы средней тяжести.

УВЕДОМЛЕНИЕ:

Указывает на меры предосторожности во время эксплуатации во избежание возможной неисправности/повреждения аппарата и потери данных аппарата.

ПРИМЕЧАНИЕ:

Указывает на инструкции и дополнительные пояснения по оптимальному использованию.

[Поиск тега]:

Указывает на ключевое слово, используемое для поиска. Оно служит в качестве ссылки из “Краткое руководство по началу работы” в “Руководство пользователя”.

ПРИМЕЧАНИЕ

Сначала прочтите “Брошюра по безопасности” и “Краткое руководство по началу работы”.

Глоссарий

Словарь терминов, используемых в данном руководстве, приведен на сайте ниже. Это пояснения терминов и технологий для данного изделия, а также для AV-изделий Yamaha в целом.

<https://manual.yamaha.com/av/cm/glossary/>

Проверка принадлежностей

Проверка принадлежностей

Убедитесь, что в комплект поставки изделия входят следующие принадлежности.

- AM-антенна (кроме моделей для Великобритании, Европы, России и Австралии)



- FM-антенна (кроме моделей для Великобритании, Европы, России и Австралии)

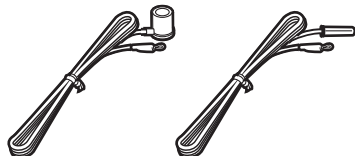

* В зависимости от региона покупки поставляется одна из указанных выше антенн.

- DAB/FM-антенна (модели для Великобритании, Европы, России и Австралии)



- Микрофон УРАО

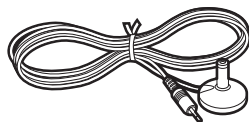

- Пульт ДУ
- Батарейки (AAA, R03, UM-4) (x2)
- Краткое руководство по началу работы
- Брошюра по безопасности

ПРИМЕЧАНИЕ

Для загрузки последней версии Краткое руководство по началу работы перейдите на веб-сайт Yamaha Downloads.
<http://download.yamaha.com/>

Использование пульта ДУ

Вставьте батарейки в пульт ДУ

Вставьте батарейки надлежащим образом.

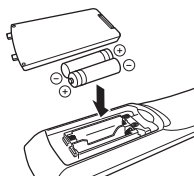

Диапазон работы пульта ДУ

Диапазон работы пульта ДУ показан на следующем рисунке.

Направьте пульт ДУ на сенсор ДУ на аппарате.

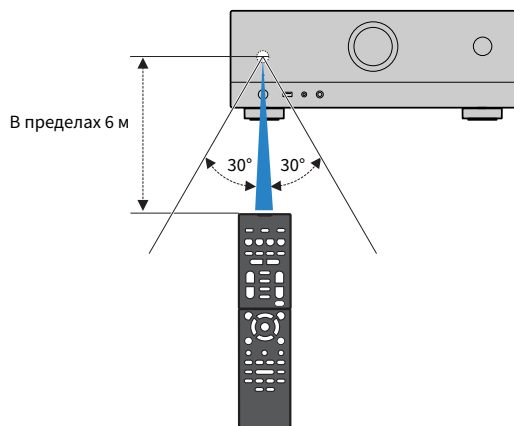

ФУНКЦИИ

Возможности аппарата

Поддержка различных акустических систем

Вы можете наслаждаться своими любимыми акустическими пространствами в различных стилях в соответствии с числом используемых колонок.

- 5.1-канальная система
- 3.1-канальная система
- 2.1-канальная система
- Virtual CINEMA FRONT
- Соединения зоны
- Соединения двухканального усиления

Ссылки по теме

- “Акустические системы, рекомендуемые для аппарата (основная настройка)” (с. 37)
- “Другие акустические системы (основная настройка)” (с. 39)
- “Подключение зонных колонок (расширенная настройка)” (с. 45)
- “Подключение фронтальных колонок, поддерживающих соединение с двухканальным усилением (расширенная настройка)” (с. 47)

Автоматическая оптимизация настроек колонок

Функция YPAO определяет подключения колонок и измеряет расстояния между ними и положениями прослушивания (положениями измерения), используя измерение с помощью микрофона YPAO, а затем автоматически оптимизирует настройки колонок, такие как баланс громкости и акустические параметры, в соответствии с характеристиками вашего помещения (YPAO: Yamaha Parametric room Acoustic Optimizer).

- “Процесс конфигурации колонок” (с. 72)

Использование эффектов звукового поля с большим эффектом присутствия

Аппарат оснащен различными звуковыми программами и декодерами окружающего звука, позволяющими прослушивать звук с воспроизводящих устройств в режиме предпочтительного звука (например, эффект звукового поля или стереовоспроизведение).

- “Наслаждение 3-мерными звуковыми полями” (с. 79)
- “Использование эффектов звукового поля, оптимизированных для определенного типа контента” (с. 80)
- “Использование эффектов звукового поля без колонок окружающего звучания (Virtual CINEMA DSP)” (с. 82)
- “Окружающее звучание и наушники (SILENT CINEMA)” (с. 84)
- “Наслаждение оригинальным звуком (прямое декодирование)” (с. 85)
- “Наслаждение многоканальным воспроизведением без эффектов звукового поля (декодер окружающего звучания)” (с. 86)
- “Наслаждение воспроизведением с высоким качеством (Pure Direct)” (с. 87)
- “Наслаждение басовым звуком с помощью небольших колонок (Extra Bass)” (с. 91)
- “Наслаждение более мощным звуком источника аудиосигнала (компрессионный музыкальный усилитель)” (с. 88)

Широкий диапазон поддерживаемого контента по сети

При подключении данного аппарата к сети вы можете прослушивать на аппарате различный контент по сети.

- “Воспроизведение музыки с помощью AirPlay” (с. 112)
- “Воспроизведение с музыкальных медиасерверов (ПК/NAS)” (с. 115)
- “Выбор интернет-радиостанции” (с. 116)
- “Прослушивание музыкального потокового сервиса” (с. 117)

Воспроизведение контента на различных устройствах

Несколько гнезд HDMI и различные входные/выходные гнезда на аппарате позволяют подключать к нему видеоустройства (такие как BD/DVD-проигрыватели), аудиоустройства (такие как CD-проигрыватели), устройства Bluetooth (такие как смартфоны), игровые консоли, флэш-накопители USB и другие устройства. Вы можете воспроизводить их контент или настраиваться на радиостанцию.

- “Прослушивание радио” (с. 102)
- “Воспроизведение на аппарате музыки с устройства Bluetooth®” (с. 108)
- “Воспроизведение контента флэш-накопителя USB” (с. 113)

Полезные функции

Данный аппарат оснащен различными полезными функциями. Функция СЦЕНА позволяет одним нажатием выбрать источник входного сигнала и настройки, сохраненные для соответствующей сцены, например, звуковую программу и включение/выключение Compressed Music Enhancer. Вы можете вызвать сохраненный контент (например, музыку, хранящуюся на медиасерверах, и интернет-радиостанции), выбрав номер ярлыка. При подключении данного аппарата к телевизору, совместимому с функцией управления по HDMI, с помощью кабеля HDMI, можно осуществлять управление аппаратом (например, питанием и громкостью) с помощью операций с пультом ДУ телевизора.

- “Выбор источника входного сигнала и избранных настроек одним нажатием (SCENE)” (с. 119)
- “Сохранение избранного контента в качестве ярлыка” (с. 122)
- “Воспроизведение аудиосигнала телевизора с помощью eARC/ARC” (с. 97)

Поддержка беспроводных колонок

Аппарат оснащен функцией беспроводного подключения колонок. Вы можете наслаждаться аудиосигналом, воспроизводимым на аппарате с помощью колонок/наушников Bluetooth. Также, при использовании устройств с поддержкой функции MusicCast Surround, колонки окружающего звука и сабвуфер могут быть беспроводными.

- “Воспроизведение музыки с помощью колонок/наушников Bluetooth®” (с. 110)
- “Конфигурирование беспроводных колонок” (с. 70)

Полезные приложения

AV SETUP GUIDE



AV SETUP GUIDE представляет собой приложение, упрощающее подключение кабелей между AV-Ресивер и воспроизводящими устройствами, а также настройку AV-Ресивер. Данное приложение помогает выполнять различные настройки, например, подключение колонок, телевизора и воспроизводящих устройств, а также выбирать систему колонок.

Более подробную информацию можно найти по запросу “AV SETUP GUIDE” в App Store или Google Play.

MusicCast CONTROLLER



MusicCast CONTROLLER представляет собой приложение, которое позволяет связывать MusicCast-совместимое устройство с другими MusicCast-совместимыми устройствами в других комнатах и одновременно выполнять на них воспроизведение. Данное приложение позволяет вам использовать смартфон или другое мобильное устройство вместо пульта дистанционного управления для простого выбора воспроизводимой музыки, а также настройки аппарата и MusicCast-совместимых устройств.

Более подробную информацию можно найти по запросу “MusicCast CONTROLLER” в App Store или Google Play.

НАЗВАНИЯ КОМПОНЕНТОВ И ИХ ФУНКЦИИ

Корпус аппарата

Названия и функции компонентов передней панели

Далее приведены названия и функции компонентов передней панели.

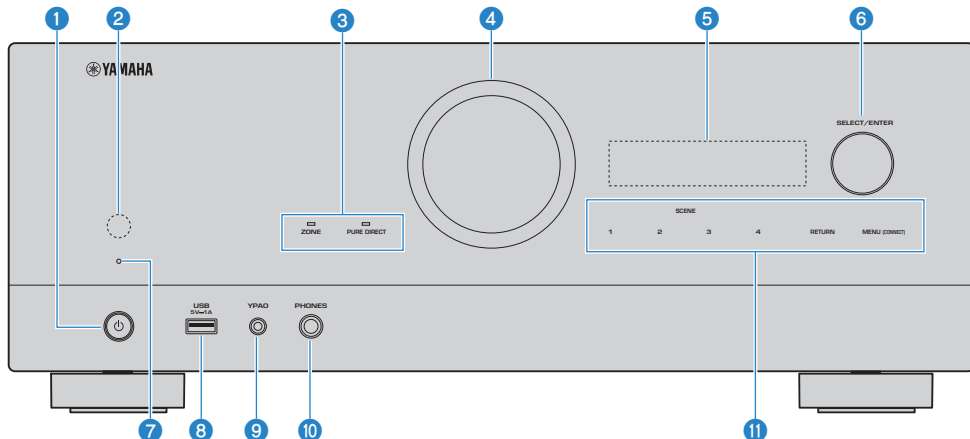

1 **(питание)**
Включение/выключение (режим ожидания) аппарата (с. 65).

2 **Сенсор дистанционного управления**
Принимает сигналы (инфракрасные) пульта ДУ (с. 12).

3 **Индикатор**
Загорается при следующем условии.
ZONE
Загорается при включении зоны (с. 126).
PURE DIRECT
Загорается во время работы PURE DIRECT (с. 87).

4 **VOLUME**
Регулировка громкости.

5 **Дисплей передней панели**
Отображение информации и меню (с. 24).

ПРИМЕЧАНИЕ

При низкой или высокой температуре иногда ухудшается видимость символов вследствие характеристик ЖК-дисплея. Это не свидетельствует о неполадке.

6 **SELECT/ENTER**
Выбор источника входного сигнала и управление дисплеем передней панели.

7 Индикатор режима ожидания

Загорается, когда аппарат находится в режиме ожидания, в любом из следующих случаев:

- HDMI Контроль включен (с. 174)
- Режим В режим ожидания включен (с. 176)
- Режим Сеть режим ожидания включен (с. 219)
- Режим ожидания Bluetooth включен (с. 224)

8 Гнездо USB

Для подключения флэш-устройства USB (с. 113).

9 Гнездо YPAO

Для подключения прилагаемого микрофона YPAO (с. 72).

10 Гнездо PHONES

Для подключения наушников.

11 Сенсорная панель

Для управления касанием. Прозвучит звук работы.

SCENE

Переключение одним касанием между несколькими настройками, установленными с использованием функции СЦЕНА. А также включение аппарата, когда он находится в режиме ожидания (с. 119).

RETURN

Управление меню “Дисплей передней панели”.

MENU (CONNECT)

Управление меню “Дисплей передней панели”.

Вход в сетевое приложение MusicCast и настройку беспроводной локальной сети при нажатии и удерживании в течение 5 секунд.

Ссылки по теме

“Уход за передней панелью” (с. 302)

Дисплей передней панели

Названия и функции компонентов дисплея передней панели

Далее приведены названия и функции компонентов дисплея передней панели.

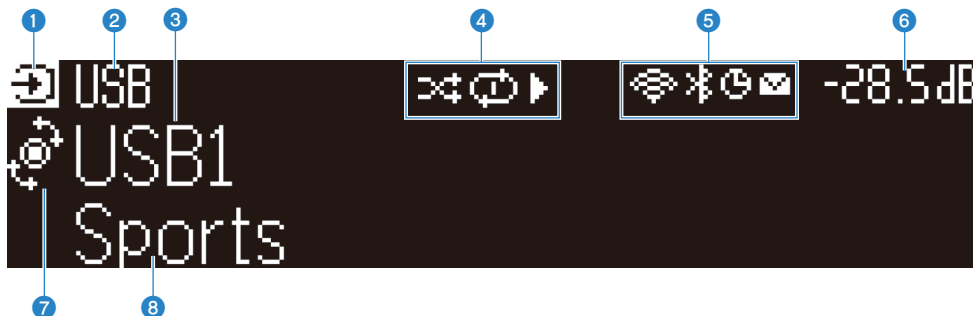

1 **Значок режима работы**

Указывает текущий режим дисплея передней панели (режим выбора входа или режим выбора информации).

2 **Название входа по умолчанию**

Отображает название по умолчанию при переименовании названия источника входного сигнала.

3 **Основная информация**

Отображает такую информацию, как название текущего входа, пункт информации входа в соответствии с режимом дисплея передней панели.

4 **Значок состояния воспроизведения**

Случайный порядок

Загорается при включении установки случайного порядка (с. 147).

Повтор

Загорается при включении установки повтора (с. 148).

Воспроизведение/пауза/остановка

Загорается во время воспроизведения аппаратом песни, паузы или остановки.

5 **Значок состояния**

Беспроводная локальная сеть

Загорается во время подключения аппарата к беспроводной сети (с. 303).

Bluetooth

Загорается во время подключения аппарата к устройству Bluetooth (с. 108).

Таймер сна

Загорается при включенном таймере сна (с. 118).

Обновление встроенного программного обеспечения

Загорается, если в сети доступно обновление встроенного программного обеспечения (с. 243).

6 **Громкость**

Используется для отображения текущей громкости.

7 Индикатор SELECT/ENTER

Указывает доступное состояние SELECT/ENTER (нажатие или поворот) для правой области дисплея.

8 Дополнительная информация

Отображает дополнительную информацию о текущем входе, такую как Прием, Программа DSP.

ПРИМЕЧАНИЕ

- В зависимости от воспроизводимого контента аппарат может не установить должным образом свое состояние воспроизведения. Подробнее о состоянии воспроизведения см. в приложении MusicCast CONTROLLER или в программном обеспечении для воспроизведения.
- Если аппарат представляет собой подчиненное устройство сети MusicCast, состояние воспроизведения отображается следующим образом в зависимости от главного устройства.
 - Значок воспроизведения высвечивается на дисплее передней панели аппарата в случае выбора контента воспроизводимого аудиосигнала в качестве источника входного сигнала главного устройства и паузы главного устройства.
 - Значок воспроизведения всегда высвечивается на дисплее передней панели аппарата в случае выбора “HDMI”, “AUDIO”, “TV” или “TUNER” в качестве источника входного сигнала главного устройства.

Выбор информации о входе, отображаемой на дисплее передней панели

На дисплее передней панели в режиме выбора информации отображается дополнительная информация, относящаяся к источнику входного сигнала на дисплее передней панели.

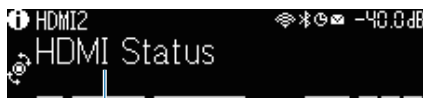

Элемент

На передней панели нажмите SELECT/ENTER для переключения дисплея передней панели в режим выбора информации. И поворачивайте SELECT/ENTER для выбора между различными элементами. Под элементом отображается дополнительная информация.

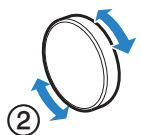
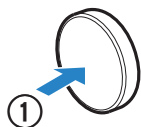

Отображаемые элементы меняются в зависимости от источника входного сигнала.

Текущий источник входного сигнала	Отображаемый элемент
HDMI AUDIO TV	Программа DSP, Аудиодекодер, Выходной канал, Состояние HDMI, Состояние зоны, Состояние системы
TUNER (FM/AM)	Прием, Программа DSP, Аудиодекодер, Выходной канал, Состояние HDMI, Состояние зоны, Состояние системы (Только модели для Великобритании, Европы и России) Данные Radio Data System также доступны, когда аппарат настроен на радиовещательную станцию Radio Data System. Подробнее об этом см. далее: <ul style="list-style-type: none"> • “Отображение информации Radio Data System” (с. 103)
TUNER (DAB)	(Только модели для Великобритании, Европы, России и Австралии) Для получения подробной информации см. следующее: <ul style="list-style-type: none"> • “Отображение данных DAB” (с. 104)
SERVER	Песня, Исполнитель, Альбом, IP-адрес, MAC-адрес Ethernet, MAC-адрес Wi-Fi, Программа DSP, Аудиодекодер, Выходной канал, Состояние HDMI, Состояние зоны, Состояние системы
NET RADIO	Станция, IP-адрес, MAC-адрес Ethernet, MAC-адрес Wi-Fi, Программа DSP, Аудиодекодер, Выходной канал, Состояние HDMI, Состояние зоны, Состояние системы, Песня, Альбом
Deezer	Дорожка, Исполнитель, Альбом, IP-адрес, MAC-адрес Ethernet, MAC-адрес Wi-Fi, Программа DSP, Аудиодекодер, Выходной канал, Состояние HDMI, Состояние зоны, Состояние системы

Текущий источник входного сигнала	Отображаемый элемент
музыкальные потоковые сервисы (с информацией о воспроизведении) AirPlay	Песня, Исполнитель, Альбом, IP-адрес, MAC-адрес Ethernet, MAC-адрес Wi-Fi, Программа DSP, Аудиодекодер, Выходной канал, Состояние HDMI, Состояние зоны, Состояние системы
музыкальные потоковые сервисы (без информации о воспроизведении) Alexa MusicCast Link	Программа DSP, Аудиодекодер, Выходной канал, Состояние HDMI, Состояние зоны, Состояние системы, IP-адрес, MAC-адрес Ethernet, MAC-адрес Wi-Fi
Bluetooth USB	Песня, Исполнитель, Альбом, Программа DSP, Аудиодекодер, Выходной канал, Состояние HDMI, Состояние зоны, Состояние системы

ПРИМЕЧАНИЕ

- Вы можете установить “Пропуск информации” в меню “Дисплей передней панели” для пропуска пунктов информации на дисплее передней панели.
- Если не использовать SELECT/ENTER в течение нескольких секунд, дисплей передней панели автоматически переключится в режим выбора входа.

Ссылки по теме

“Установка пунктов информации, которые будут пропущены при использовании SELECT/ENTER” (с. 238)

■ Выходной канал

Отображается информация о разъемах колонок, которые в данный момент выводят звук. Отсутствие выводимого звука обозначается в виде подчеркивания.



Индикаторы

■ Состояние HDMI

Отображается информация о входных гнездах HDMI (подключение) и выходном гнезде HDMI (подключение). Отсутствие подключения обозначается в виде подчеркивания.

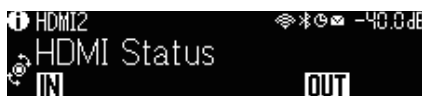

■ Состояние зоны

Отображается информация о номере или букве зоны, которая включена в данный момент. Отключенная зона обозначается в виде подчеркивания.

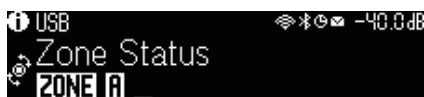

■ **Состояние системы**

Отображается следующая информация о системе. Если она отключена, это обозначается в виде подчеркивания.

- ECO: включен эко-режим.
- MASTER: аппарат является главным устройством сети MusicCast.



Названия и функции компонентов задней панели

Далее приведены названия и функции компонентов задней панели.

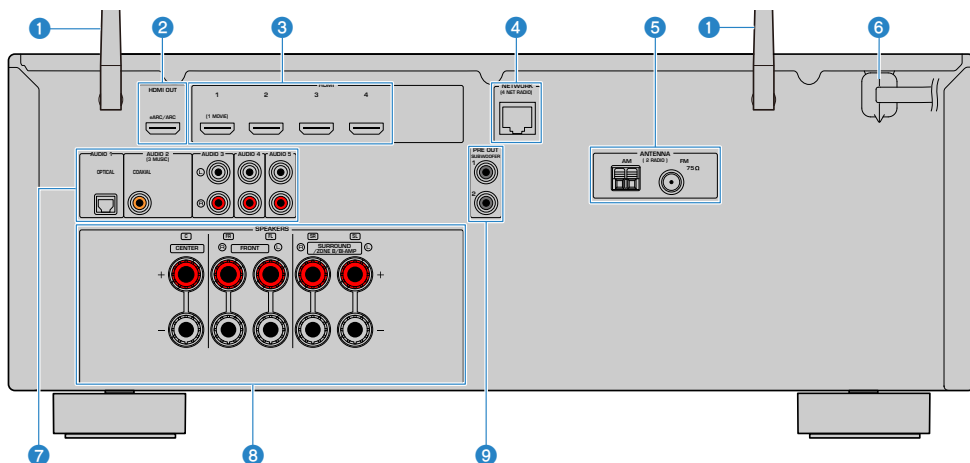

(Модель для США)

- Область вокруг выходных видео-/аудиогнезд обозначена белым цветом непосредственно на устройстве, чтобы избежать ошибок при подключении.

1 Беспроводные антенны

Для беспроводного подключения (Wi-Fi) к сети (с. 61) и подключения Bluetooth (с. 108).

2 Гнездо HDMI OUT

Для подключения к HDMI-совместимому телевизору и вывода видео/аудиосигналов (с. 53). При использовании eARC/ARC также подаются аудиосигналы телевизора.

3 Гнезда HDMI 1-4

Для подключения к воспроизводящим устройствам, совместимым со стандартом HDMI, и для подачи видео-/аудиосигналов (с. 55).

4 Гнездо NETWORK

Для проводного подключения к сети (с. 62).

5 Гнезда ANTENNA

Для подключения к радиоантеннам (с. 57).

6 Силовой кабель

Для подключения к настенной розетке переменного тока (с. 64).

7 Гнезда AUDIO 1-5

Для подключения к воспроизводящим аудиоустройствам и ввода аудиосигналов (с. 56).

8 Разъемы SPEAKERS

Для подключения к колонкам (с. 34).

9 Гнезда PRE OUT

Для подключения к сабвуферу со встроенным усилителем (с. 52).

Пульт ДУ

Названия и функции компонентов пульта ДУ

Далее приведены названия и функции компонентов прилагаемого пульта ДУ.

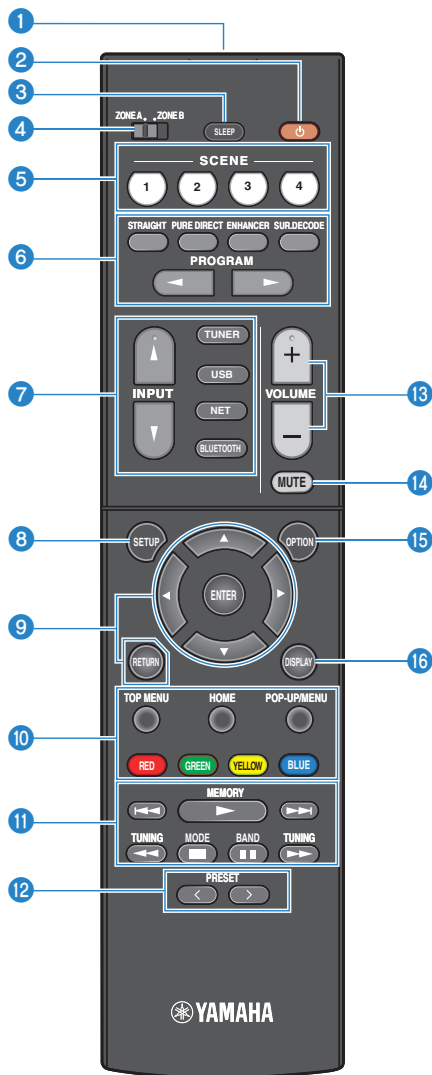

1 Передатчик сигнала ДУ

Передает сигналы (инфракрасные) пульта ДУ.

2 Кнопка  (питание)

Включает/выключает зону, выбранную переключателем зоны (с. 126).

3 Кнопка SLEEP

Устанавливает время таймера сна (с. 118).

4 Переключатель зоны

Изменение зоны с помощью пульта ДУ (с. 127).

5 Кнопки SCENE

Переключение одним касанием между несколькими настройками, установленными с использованием функции СЦЕНА. А также включение аппарата, когда он находится в режиме ожидания (с. 119).

6 Кнопки выбора режима звука

Выбор звуковой программы или декодера окружающего звука (с. 78).

7 Кнопки выбора входа

Выбор источника входного сигнала для воспроизведения.

ПРИМЕЧАНИЕ

Нажимайте NET до тех пор, пока не будет выбран нужный сетевой источник.

8 Кнопка SETUP

Отображает меню настроек, используемое на телевизоре (с. 152).

9 Клавиши ENTER/курсор, RETURN

Управление меню на телевизоре.

9 10 11 12 13 14 Кнопки управления внешним устройством

Управление воспроизведением устройства, совместимого с функцией управления по HDMI.

ПРИМЕЧАНИЕ

Воспроизводящие устройства должны поддерживать функцию управления по HDMI. Использование некоторых устройств, совместимых с функцией управления по HDMI, невозможно.

11 Кнопки управления воспроизведением

Управление воспроизведением с флэш-накопителя USB, музыкального медиасервера (ПК/NAS) или радио.

12 Кнопки PRESET

Выбор предустановленной радиостанции (с. 102).

Вызов контента Bluetooth, USB или сетевого контента, который зарегистрирован с помощью ярлыка (с. 123).

13 Кнопки VOLUME

Регулировка громкости.

14 Кнопка MUTE

Приглушение выводимого звука.

15 Кнопка OPTION

Отображает меню опций, используемое на телевизоре (с. 131).

16 Кнопка DISPLAY

Включение/выключение экрана просмотра, экрана воспроизведения и т.п. на телевизоре.

ПОДГОТОВКА

Перед началом

Названия и функции компонентов колонок

Далее приведены названия и функции компонентов колонок, подключенных к аппарату.

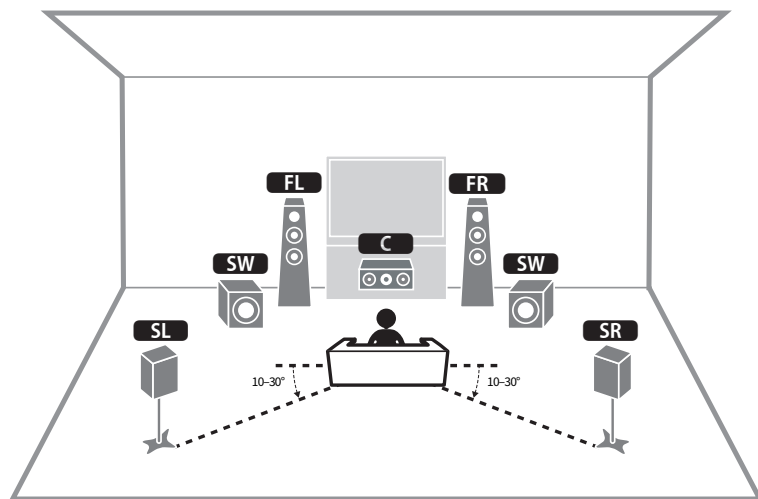

Тип колонок	Сокр.	Функция
Фронтальный	FL / FR	Воспроизведение звуков фронтальных каналов (стереозвуки).
Центральный	C	Воспроизведение звуков центрального канала (например, диалоги и вокал).
Окружающий	SL / SR	Воспроизведение звуков каналов окружающего звука.
Сабвуфер	SW	Воспроизведение звуков канала LFE (low-frequency effect) и усиления басовой составляющей других каналов.

ПРИМЕЧАНИЕ

Используйте данную схему в качестве справки по идеальному расположению колонок для аппарата. Однако ваша схема расположения колонок не обязательно должна точно соответствовать данному рисунку. Автоматическая настройка колонок (УРАО) может использоваться для автоматической оптимизации настроек колонок (например, расстояния) в соответствии с действительным расположением колонок.

Ссылки по теме

- “Процесс подготовки (с подключением колонок окружающего звука с помощью акустических кабелей)” (с. 35)
- “Процесс подготовки (при беспроводном подключении колонок окружающего звука)” (с. 36)

Процесс подготовки

Процесс подготовки (с подключением колонок окружающего звука с помощью акустических кабелей)

Основной процесс подготовки к использованию аппарата выглядит следующим образом.

- 1 Разместите колонки.**
- 2 Подключите колонки.**
- 3 Подключите телевизор.**
- 4 Подключите воспроизводящие устройства.**
- 5 Подключите радиоантенны.**
- 6 Выполните подготовку к сетевому подключению.**
- 7 Создайте сеть MusicCast.**
- 8 Назначьте конфигурацию колонок.**
- 9 Настройте параметры колонок.**

Ссылки по теме

“Размещение колонок (систем колонок)” (с. 37)

Процесс подготовки (при беспроводном подключении колонок окружающего звука)

Основной процесс подготовки к использованию аппарата при беспроводном подключении колонок окружающего звука выглядит следующим образом.

- 1 Разместите колонки.**
- 2 Подключите колонки.**
- 3 Подключите телевизор.**
- 4 Подключите воспроизводящие устройства.**
- 5 Подключите радиоантенны.**
- 6 Выполните подготовку к сетевому подключению.**
- 7 Создайте сеть MusicCast.**
- 8 Подключите беспроводные колонки.**
- 9 Назначьте конфигурацию колонок.**
- 10 Настройте параметры колонок.**

Ссылки по теме

“Размещение колонок (систем колонок)” (с. 37)

Размещение колонок (систем колонок)

Акустические системы, рекомендуемые для аппарата (основная настройка)

Данная акустическая система обеспечивает полное использование возможностей аппарата. Вы можете наслаждаться 5.1-канальным окружающим звуком.

[Поиск тега]#Q01 Акустические системы

■ 5.1-канальная система

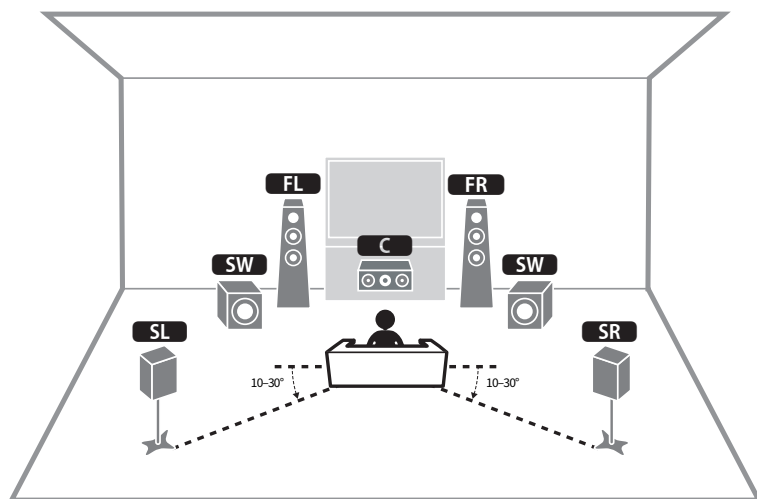

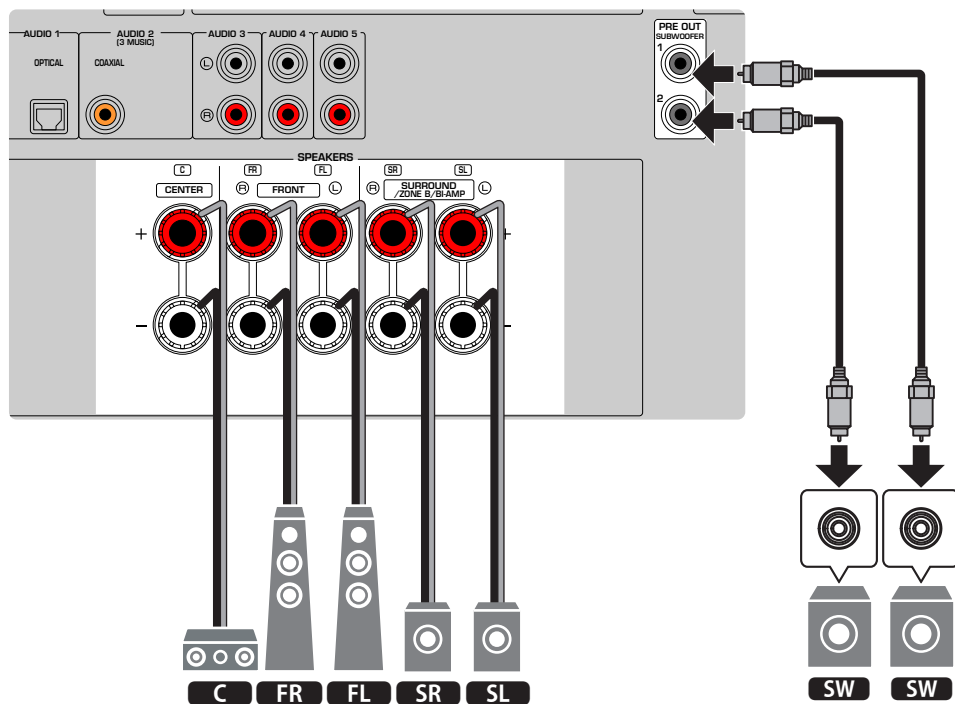

ПРИМЕЧАНИЕ

- Ваша схема расположения колонок не обязательно должна точно соответствовать данному рисунку. Автоматическое измерение (YPAO) может использоваться для автоматической оптимизации настроек колонок (например, расстояния) в соответствии с действительным расположением колонок.
- К аппарату также можно подключить до 2 сабвуферов (со встроенным усилителем). Два сабвуфера, подключенные к данному аппарату, выводят одинаковый звук.
- При использовании только одного сабвуфера его можно разместить с левой или правой стороны.

Ссылки по теме

“Требования к колонкам” (с. 48)

Другие акустические системы (основная настройка)

3.1-канальная система

Эта схема расположения колонок для наслаждения звуком с центральной колонкой. Она позволяет четко воспроизводить звук центрального канала, например, диалоги и вокал.

[Поиск тега]#Q01 Акустические системы

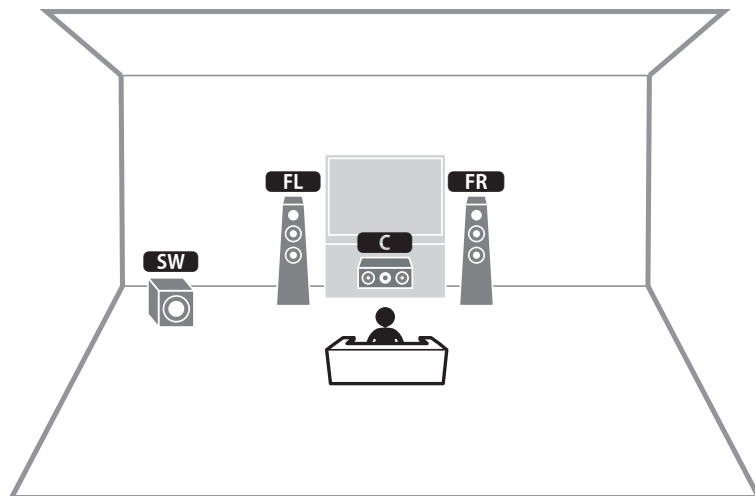

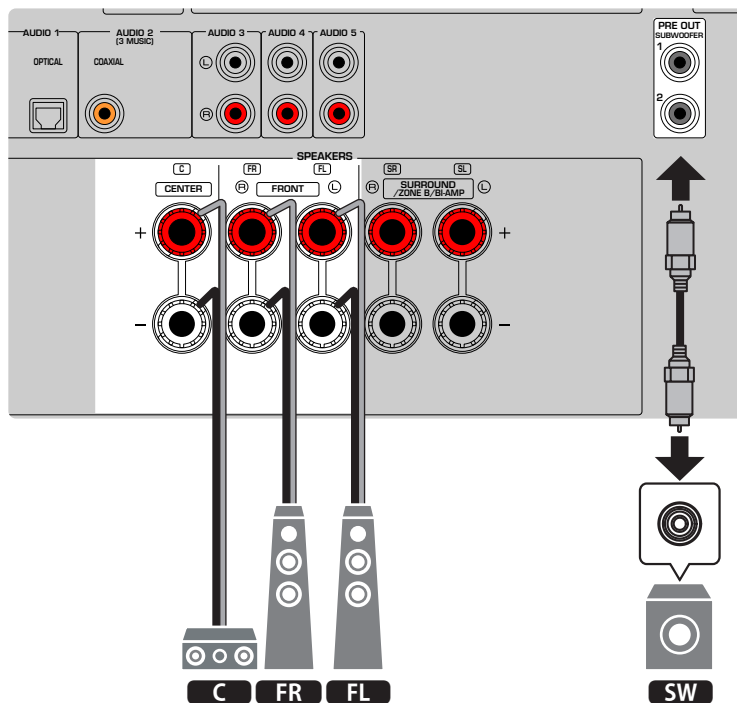

ПРИМЕЧАНИЕ

- К аппарату также можно подключить до 2 сабвуферов (со встроенным усилителем). Два сабвуфера, подключенные к данному аппарату, выводят одинаковый звук.
- При использовании только одного сабвуфера его можно разместить с левой или правой стороны.

Ссылки по теме

“Требования к колонкам” (с. 48)

2.1-канальная система

Это схема расположения колонок, рекомендованная для наслаждения стереозвуком.

[Поиск тега]#Q01 Акустические системы

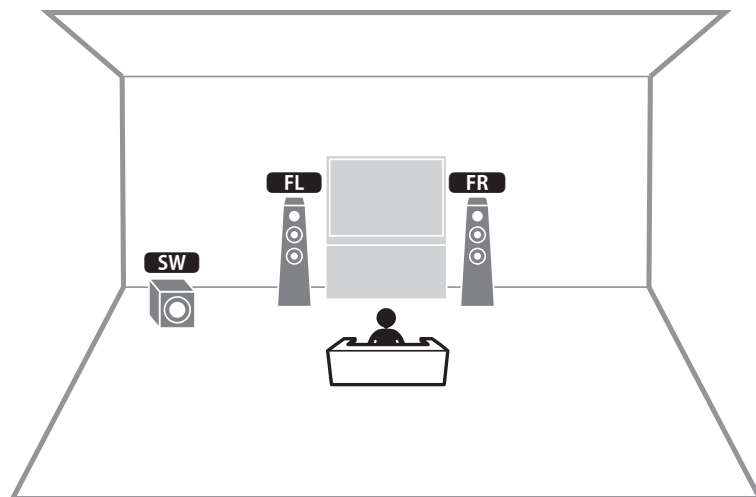

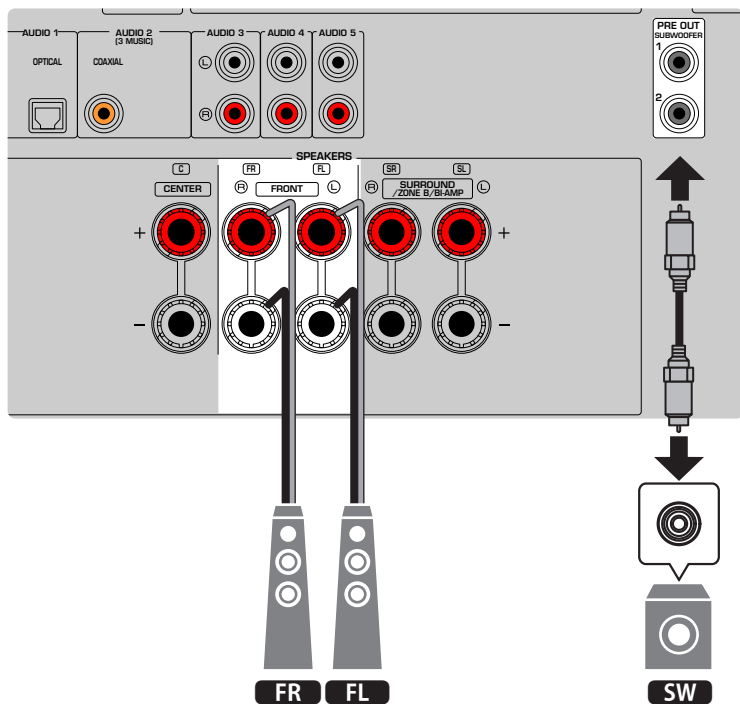

ПРИМЕЧАНИЕ

- К аппарату также можно подключить до 2 сабвуферов (со встроенным усилителем). Два сабвуфера, подключенные к данному аппарату, выводят одинаковый звук.
- При использовании только одного сабвуфера его можно разместить с левой или правой стороны.

Ссылки по теме

“Требования к колонкам” (с. 48)

Virtual CINEMA FRONT

Если расположение колонок с задней стороны комнаты невозможно, рекомендуется данное расположение колонок.

[Поиск тега]#Q01 Акустические системы

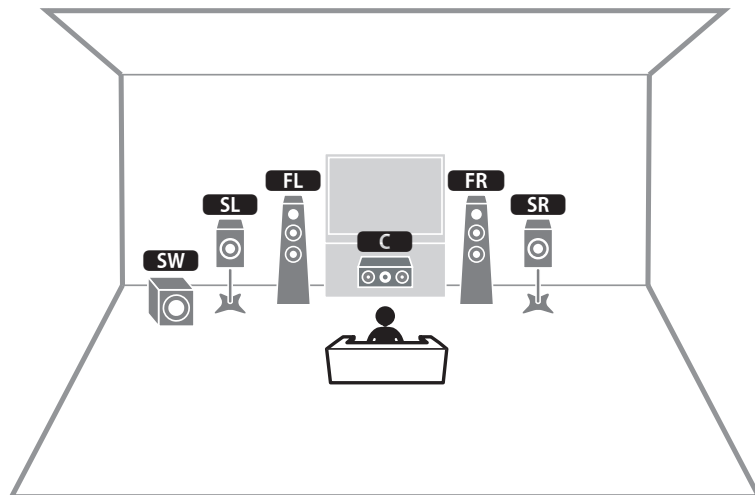

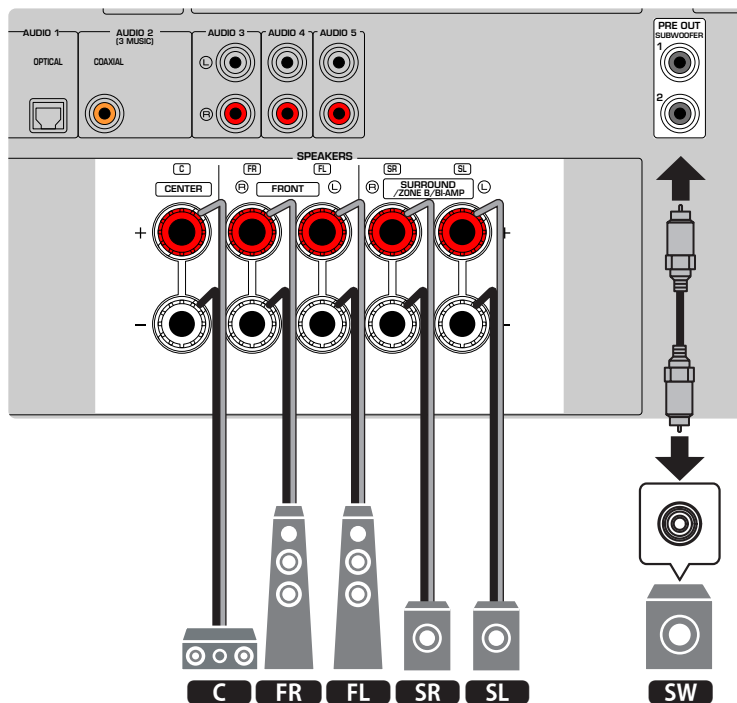

ПРИМЕЧАНИЕ

- Для использования Virtual CINEMA FRONT необходимо изменить настройки конфигурации колонок.
- К аппарату также можно подключить до 2 сабвуферов (со встроенным усилителем). Два сабвуфера, подключенные к данному аппарату, выводят одинаковый звук.
- При использовании только одного сабвуфера его можно разместить с левой или правой стороны.

Ссылки по теме

- “Настройка системы колонок” (с. 162)
- “Настройка использования Virtual CINEMA FRONT” (с. 168)
- “Требования к колонкам” (с. 48)

Подключение зонных колонок (расширенная настройка)

Функция зоны позволяет воспроизводить источники входного сигнала в комнате, где установлен аппарат, и в другой комнате.

[Поиск тега]#Q01 Акустические системы

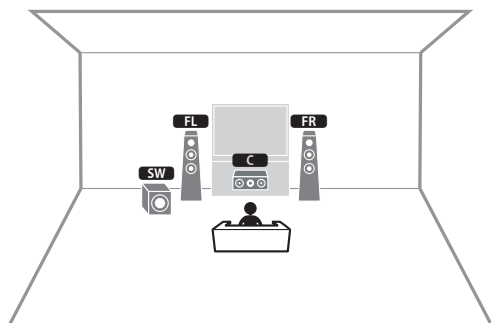

Zone A

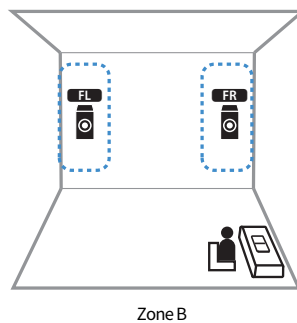

Zone B

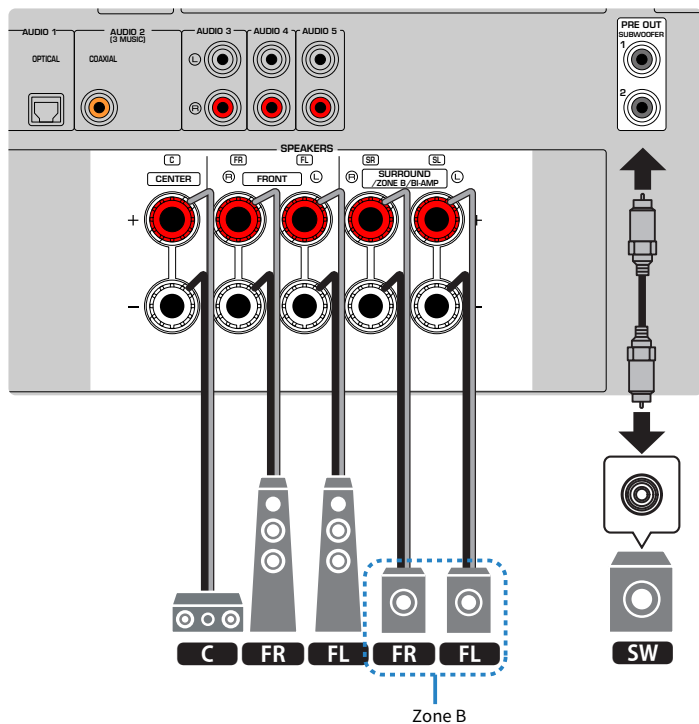

ПРИМЕЧАНИЕ

- Для использования зонной акустической системы необходимо изменить настройки конфигурации колонок.
- К аппарату также можно подключить до 2 сабвуферов (со встроенным усилителем). Два сабвуфера, подключенные к данному аппарату, выводят одинаковый звук.
- При использовании только одного сабвуфера его можно разместить с левой или правой стороны.

Ссылки по теме

- “Требования к колонкам” (с. 48)
- “Настройка системы колонок” (с. 162)
- “Воспроизведение в нескольких комнатах (функция зоны)” (с. 124)

Подключение фронтальных колонок, поддерживающих соединение с двухканальным усилением (расширенная настройка)

Вы можете подключить фронтальные колонки, поддерживающие соединение с двухканальным усилением.

Для включения функции двухканального усиления выполните необходимые настройки колонок.

[Поиск тега]#Q01 Акустические системы

Аппарат (вид сзади)

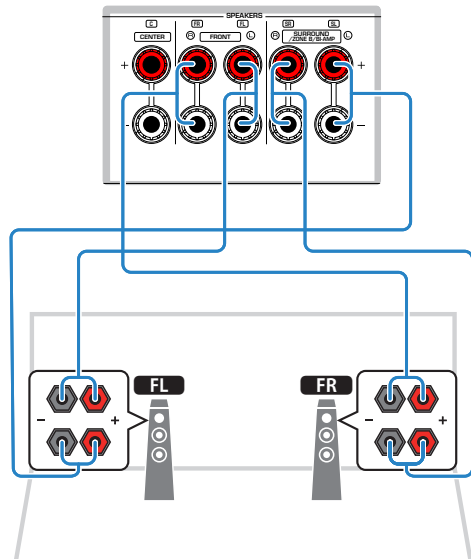

УВЕДОМЛЕНИЕ

- Перед выполнением соединений двухканального усиления извлеките кронштейны или кабели, соединяющие низкочастотный и высокочастотный динамики. Если не используются соединения с двухканальным усилением, перед подключением акустических кабелей убедитесь, что перемычки или кабели подключены. Подробнее смотрите инструкцию по эксплуатации колонок.

ПРИМЕЧАНИЕ

Следующие колонки невозможно подключить одновременно.

- Колонки окружающего звука
- Колонки Zone B
- Колонки двухканального усиления

Ссылки по теме

- “Настройка системы колонок” (с. 162)
- “Требования к колонкам” (с. 48)

Подключение колонок

Требования к колонкам

Колонки и сабвуферы, подключаемые к аппарату, должны соответствовать следующим требованиям:

- (Только модели для США и Канады)
Используйте колонки с импедансом 8 Ом. При использовании колонок на 6 Ом переключите настройку импеданса колонок аппарата позже в конфигурациях колонок.
- (Кроме моделей для США и Канады)
Используйте колонки с импедансом не менее 6 Ом.
- Используйте сабвуфер со встроенным усилителем.

[Поиск тега]#Q01 Акустические системы

ПРИМЕЧАНИЕ

- Подготовьте необходимое число колонок в соответствии с вашей системой колонок.
- Не забудьте подключить левую и правую фронтальные колонки.

Ссылки по теме

- “Настройка импеданса колонок” (с. 172)
- “Требования к кабелю” (с. 49)

Требования к кабелю

Используйте следующие типы продающихся отдельно кабелей для подключения колонок к аппарату:

- Акустические кабели (для подключения колонок)



- Штекерный аудиокабель (для подключения сабвуфера)



Ссылки по теме

“Подключение колонки” (с. 50)

Подключение колонок

Подключение колонки

Подключите акустический кабель между отрицательным (-) разъемом аппарата и отрицательным (-) разъемом колонки, а также между положительным (+) разъемом аппарата и положительным (+) разъемом колонки.

Перед подключением колонки отключите от настенной розетки переменного тока силовой кабель аппарата.

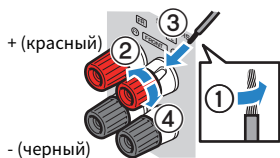

УВЕДОМЛЕНИЕ

- Подготовьте акустические кабели на удалении от аппарата, чтобы избежать короткого замыкания или повреждения аппарата в результате случайного попадания оголенных концов кабелей внутрь аппарата.
- Неправильное подключение акустических кабелей может привести к короткому замыканию, а также повреждению аппарата или колонок.
 - Не допускайте, чтобы оголенные провода акустического кабеля соприкасались между собой.

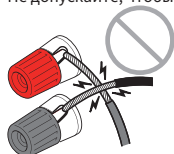

- Не допускайте, чтобы оголенные провода акустического кабеля соприкасались с металлическими деталями аппарата (задней панелью и винтами).

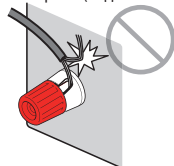

- 1 Снимите приблизительно 10 мм изоляции на концах акустического кабеля и надежно скрутите оголенные части проводов.**

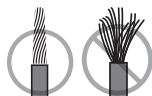

- 2 Открутите разъем на колонке.**

- 3 Вставьте оголенные провода кабеля в щель на боковой стороне разъема.**

4 Затяните разъем.

Подключение завершено.

ПРИМЕЧАНИЕ

- В случае появления на дисплее передней панели сообщения “Check SP Wires” при включении аппарата, выключите аппарат, а затем убедитесь в отсутствии короткого замыкания акустических кабелей.
- (Только модели для США, Канады, Китая, Тайваня, Бразилии, Центральной и Южной Америки, и общая модель)
При использовании вилки штекерного типа затяните разъем на колонке и вставьте вилку штекерного типа в торец разъема.

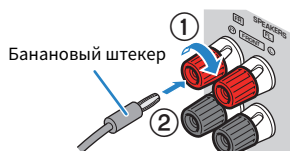

Ссылки по теме

“Подключение сабвуфера” (с. 52)

Подключение сабвуфера

Для подключения сабвуфера используйте штекерный аудиокабель.

Перед подключением сабвуфера извлеките силовые кабели аппарата и сабвуфера из настенных розеток переменного тока.

Штекерный аудиокабель

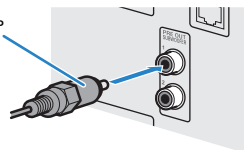

Ссылки по теме

“HDMI-соединение с телевизором” (с. 53)

Подключение телевизора

HDMI-соединение с телевизором

Подключите телевизор к аппарату с помощью кабеля HDMI. При воспроизведении на аппарате аудиосигнала телевизора используйте функцию eARC/ARC или используйте цифровой оптический кабель для подачи аудиосигнала телевизора на аппарат.

[Поиск тега]#Q02 Подключить телевизор

ПРИМЕЧАНИЕ

- Используйте 19-штыревой кабель HDMI с логотипом HDMI. Рекомендуется использовать как можно более короткий кабель, чтобы избежать ухудшения качества сигнала.
- Используйте кабель Premium High Speed HDMI или кабель Premium High Speed HDMI с Ethernet для просмотра 3D-видео или видео 4K Ultra HD.
- При использовании eARC/ARC подключите телевизор с помощью кабеля HDMI, поддерживающего eARC/ARC (например, кабеля High Speed HDMI с Ethernet).
- Может потребоваться настройка на телевизоре. См. инструкцию по эксплуатации телевизора.

■ Использование функции eARC/ARC

Если ваш телевизор поддерживает eARC/ARC, аудиосигнал телевизора будет воспроизводиться на аппарате только с одним кабелем HDMI. При использовании ARC установите функцию управления по HDMI в положение “On”.

Аппарат (вид сзади) Гнездо HDMI OUT

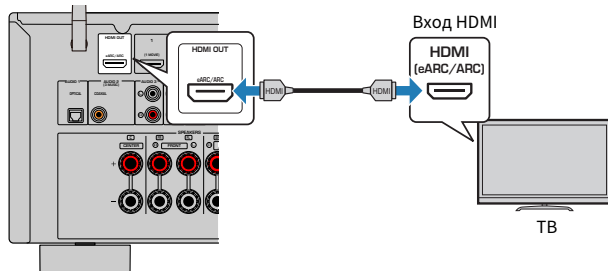

ПРИМЕЧАНИЕ

- “ARC” представляет собой сокращение для Audio Return Channel. “ARC” позволяет воспроизводить аудиосигнал телевизора на AV-изделиях (таких как AV-ресивер, саундбар) путем подключения входного гнезда HDMI телевизора, поддерживающего ARC, к гнезду HDMI OUT ваших AV-изделий, поддерживающему ARC, с помощью только одного кабеля HDMI, без цифрового оптического кабеля.
- “eARC” представляет собой сокращение для расширенного обратного аудиоканала. “eARC”, расширенная функция ARC, поддерживает вывод несжатых 5.1-канальных сигналов через совместимый телевизор с помощью кабеля HDMI.

Ссылки по теме

- “Воспроизведение аудиосигнала телевизора с помощью eARC/ARC” (с. 97)
- “HDMI-соединение с видеоустройством, например, BD/DVD-проигрывателем” (с. 55)

■ Подключение цифрового оптического кабеля

Если ваш телевизор не поддерживает eARC/ARC, подключите телевизор к аппарату с помощью цифрового оптического кабеля.

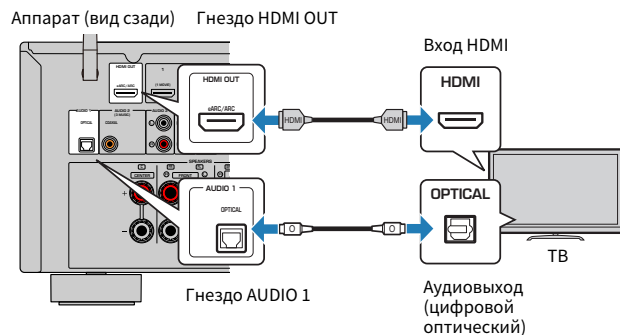

ПРИМЕЧАНИЕ

В соответствии с выходными аудиогнездами телевизора вы можете подключить телевизор к аппарату с помощью аудиокабеля (цифрового коаксиального или штекерного стереокабеля), отличного от цифрового оптического кабеля. В этом случае установите “Аудиовыход ТВ” в меню “Настройка”.

Ссылки по теме

- “Воспроизведение аудиосигнала телевизора с помощью цифрового оптического кабеля” (с. 98)
- “HDMI-соединение с видеоприбором, например, BD/DVD-проигрывателем” (с. 55)
- “Настройка гнезда аудиовыхода, используемого для аудиосигнала телевизора” (с. 200)

Подключение воспроизводящих устройств

HDMI-соединение с видеоустройством, например, BD/DVD-проигрывателем

Подключите видеоустройство к аппарату с помощью кабеля HDMI.

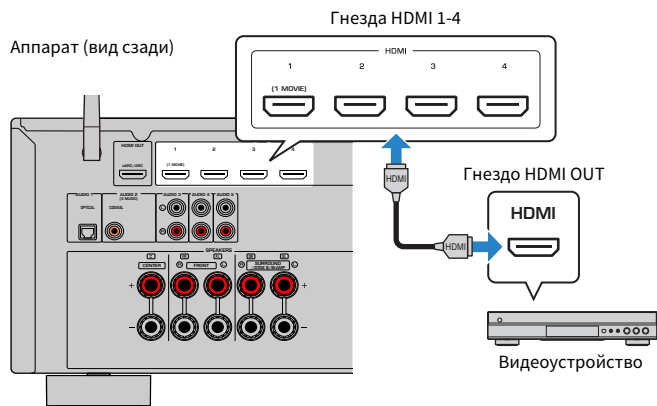

Ссылки по теме

“Соединение AUDIO с аудиоустройством, например, CD-проигрывателем” (с. 56)

Соединение с воспроизводящим устройством, отличное от HDMI

Соединение AUDIO с аудиоустройством, например, CD-проигрывателем

Подключите к аппарату аудиоустройства, например CD-проигрыватели.

Выберите один из следующих способов подключения в зависимости от набора выходных аудиогнезд аудиоустройства.

Гнезда аудиовыхода на аудиоустройстве	Гнезда аудиовыхода на аппарате
Цифровой коаксиальный	AUDIO 2 (COAXIAL)
Цифровой оптический	AUDIO 1 (OPTICAL)
Аналоговое стерео (RCA)	AUDIO 3-5 (AUDIO [RCA])

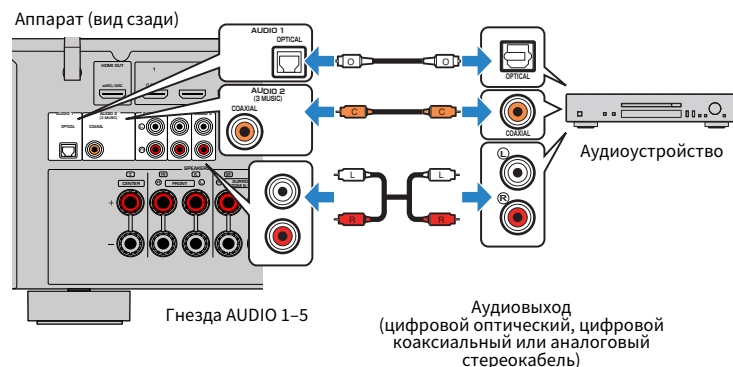

Ссылки по теме

- “Названия и функции компонентов задней панели” (с. 29)
- “Подключение FM-антенны” (с. 57)
- “Подключение DAB/FM-антенны” (с. 60)

Подключение радиоантенн

Подключение FM-антенны

Модель для

Модели для США, Канады, Азии, Кореи, Китая, Тайваня, Бразилии, общая модель и модели для Центральной и Южной Америки

Подключите прилагаемую FM-антенну к аппарату.

Закрепите крайнюю часть FM-антенны на стене.

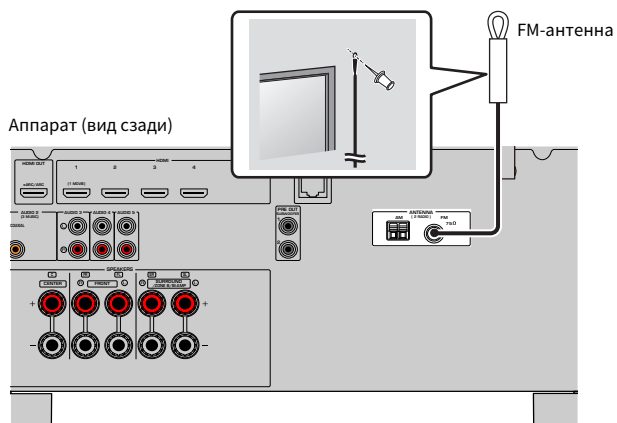

Ссылки по теме

“Подключение AM-антенны” (с. 58)

Подключение AM-антенны

Модель для

Модели для США, Канады, Азии, Кореи, Китая, Тайваня, Бразилии, общая модель и модели для Центральной и Южной Америки

Подключите прилагаемую AM-антенну к аппарату.

Разместите AM-антенну на плоской поверхности.

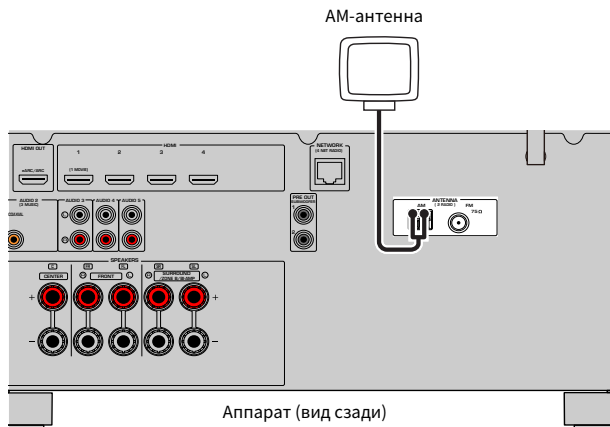

Сборка и подключение AM-антенны

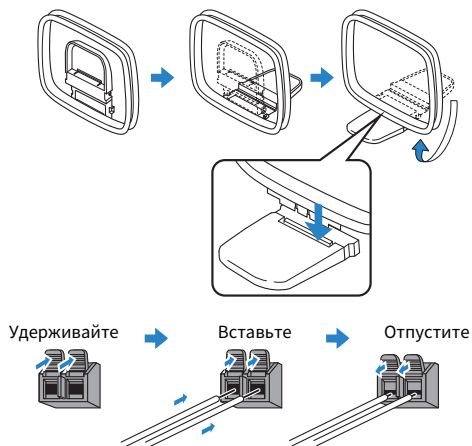

ПРИМЕЧАНИЕ

- Отмотайте кабель AM-антенны на необходимую длину.
- Провода рамочной AM-антенны не имеют полярности.

Ссылки по теме

“Сетевое подключение аппарата” (с. 61)

Подключение DAB/FM-антенны

Модель для

Модели для Великобритании, Европы, России и Австралии

Подключите прилагаемую DAB/FM-антенну к аппарату.

Прикрепите концы антенны к стене.

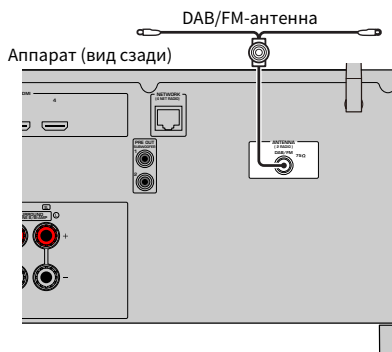

ПРИМЕЧАНИЕ

- Антенну нужно расположить горизонтально.
- Если не удастся обеспечить хороший прием радиосигнала, измените высоту, направление или размещение DAB/FM-антенны.

Ссылки по теме

“Сетевое подключение аппарата” (с. 61)

Подготовка к сетевому подключению

Сетевое подключение аппарата

Аппарат поддерживает проводные и беспроводные соединения.

Выберите способ подключения в соответствии с вашей сетевой средой.

Вы можете прослушивать на аппарате интернет-радиостанции или музыкальные файлы, которые хранятся на медиасерверах, таких как ПК и Network Attached Storage (NAS).

УВЕДОМЛЕНИЕ

- Не подключайте данное устройство напрямую к общественным сетям Wi-Fi и/или Интернету. Подключайте данное устройство к Интернету только через маршрутизатор с надежной парольной защитой. Обратитесь к производителю своего маршрутизатора для получения информации о лучших способах защиты.

Ссылки по теме

- “Подключение сетевого кабеля (проводное соединение)” (с. 62)
- “Подготовка беспроводных антенн (беспроводное соединение)” (с. 63)

Подключение сетевого кабеля (проводное соединение)

Для подключения данного аппарата к маршрутизатору используйте продающийся в торговой сети сетевой кабель STP (CAT-5 или более скоростной кабель прямого подключения).

При использовании маршрутизатора, который поддерживает DHCP, вам не нужно выполнять для аппарата какие-либо настройки сети.

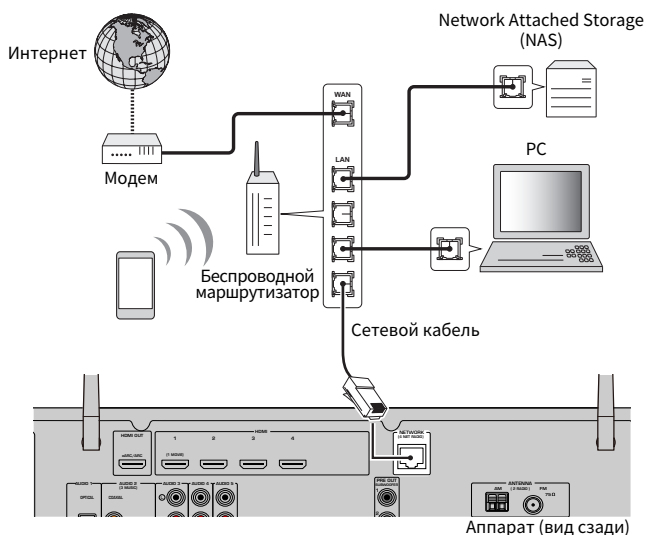

ПРИМЕЧАНИЕ

Вам необходимо будет выполнить настройки сети только в том случае, если маршрутизатор не поддерживает функцию DHCP или вы хотите настроить сетевые параметры вручную.

Ссылки по теме

- “Настройка сетевых параметров вручную” (с. 217)
- “Проверка информации о сети данного аппарата” (с. 214)

Подготовка беспроводных антенн (беспроводное соединение)

Для беспроводного подключения к беспроводной сети или к устройству Bluetooth установите беспроводные антенны вертикально.

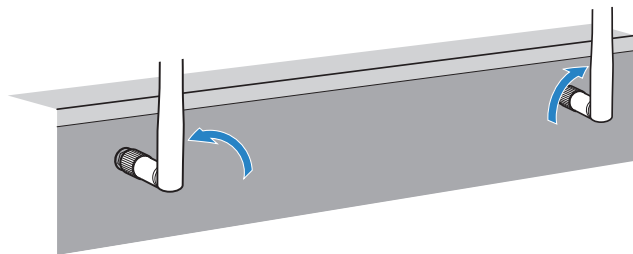

УВЕДОМЛЕНИЕ

- Не прилагайте к беспроводной антенне слишком больших усилий. Это может привести к повреждению антенны.

Ссылки по теме

- “Добавление аппарата к сети MusicCast” (с. 69)
- “Выбор способа беспроводного сетевого подключения” (с. 303)
- “Подключение силового кабеля” (с. 64)

Включение питания аппарата

Подключение силового кабеля

После того как вышеуказанные подключения будут выполнены, вставьте силовой кабель.

Аппарат (вид сзади)

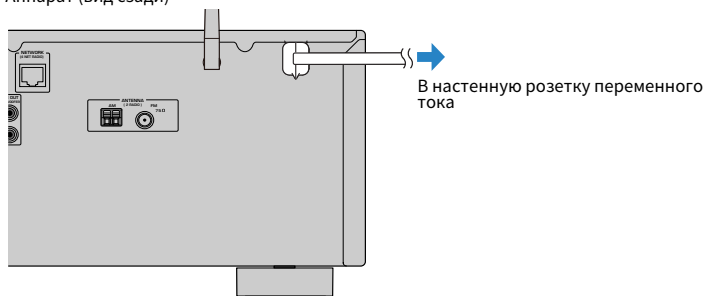

Ссылки по теме

“Установка питания в положение включения/режима ожидания (Зона А)” (с. 65)

Установка питания в положение включения/режима ожидания (Зона А)

Переключайте питание Зоны А между положением включения и режима ожидания.

ПРИМЕЧАНИЕ

Зоной А является комната, где установлен аппарат.

1 Установите переключатель зоны в положение “ZONE A”.

2 Нажмите .

При каждом нажатии кнопки вы можете переключать питание Зоны А между включением и режимом ожидания.

ПРИМЕЧАНИЕ

При включении аппарата в первый раз на телевизоре появится сообщение относительно настройки сети. Если вы используете iPhone, вы можете настроить беспроводное подключение, выполнив инструкции на экране. Здесь нажмите RETURN на пульте ДУ и перейдите к следующей процедуре.

Ссылки по теме

- “Названия и функции компонентов пульта ДУ” (с. 31)
- “Выбор языка меню” (с. 66)

Выбор языка меню

Выбор языка меню

Для установки нужного языка меню переключите вход телевизора на отображение видеосигнала с аппарата и нажмите SETUP. А затем выберите “Язык” в меню “SETUP”.

Ссылки по теме

- “Установка языка меню” (с. 227)
- “Основные операции меню Настройка” (с. 152)
- “Что такое MusicCast” (с. 67)

Настройка MusicCast

Что такое MusicCast

MusicCast представляет собой беспроводное решение от Yamaha, позволяющее получать доступ к музыкальному контенту во всех ваших помещениях при помощи различных устройств. Вы можете наслаждаться музыкой со смартфона, ПК, привода NAS, интернет-радиостанции и услуги потоковой передачи музыки в любой точке дома с помощью одного простого в использовании специального приложения “MusicCast CONTROLLER”.

Для получения более подробной информации и списка MusicCast-совместимых изделий, посетите веб-сайт Yamaha.

Ссылки по теме

“Использование MusicCast CONTROLLER” (с. 68)

Использование MusicCast CONTROLLER

Для использования сетевых функций на MusicCast-совместимом устройстве необходимо специальное приложение “MusicCast CONTROLLER” для работы. Выполните поиск приложения “MusicCast CONTROLLER” на App Store или Google Play и установите его на устройстве.

Ссылки по теме

“Добавление аппарата к сети MusicCast” (с. 69)

Добавление аппарата к сети MusicCast

Выполните следующую процедуру для добавления элемента к сети MusicCast. Заодно также можно выполнить конфигурацию настроек беспроводной сети аппарата.

- 1 Запустите приложение “MusicCast CONTROLLER” на мобильном устройстве и нажмите “Setup”.**
- 2 Управляйте приложением “MusicCast CONTROLLER”, следуя указаниям на экране.**

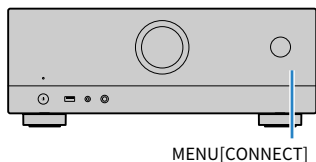

ПРИМЕЧАНИЕ

- При настройке параметров беспроводной сети аппарата с помощью данного способа понадобится SSID и ключ безопасности для маршрутизатора беспроводной локальной сети (точки доступа).
- При добавлении второго и последующих MusicCast-совместимых устройств нажмите “Settings”, а затем “Add New Device” в приложении “MusicCast CONTROLLER”.
- При добавлении аппарата к сети MusicCast индикатор беспроводной локальной сети на дисплее передней панели иногда загорается даже при использовании проводного подключения.



Ссылки по теме

- “Настройка блокировки питания с аппарата на MusicCast-совместимые устройства” (с. 221)
- “Конфигурирование беспроводных колонок” (с. 70)
- “Процесс конфигурации колонок” (с. 72)

Использование функции MusicCast Surround

Конфигурирование беспроводных колонок

При использовании устройств, поддерживающих функцию MusicCast Surround, вы можете наслаждаться 5.1-канальной системой с беспроводными колонками окружающего звучания и сабвуфером.

ПРИМЕЧАНИЕ

Для получения подробной информации о настройках и операциях см. инструкцию по эксплуатации устройств, поддерживающих функцию MusicCast Surround.

■ Устройства, поддерживающие MusicCast Surround

Беспроводная акустическая система



MusicCast 50



MusicCast 20



MusicCast SUB 100

По состоянию на 1 апреля 2020 г.

Сетевой сабвуфер

■ Пример расположения колонок

Далее показана 5.1-канальная система с использованием двух колонок MusicCast 20 в качестве колонок окружающего звучания и одной MusicCast SUB 100 в качестве сабвуфера.

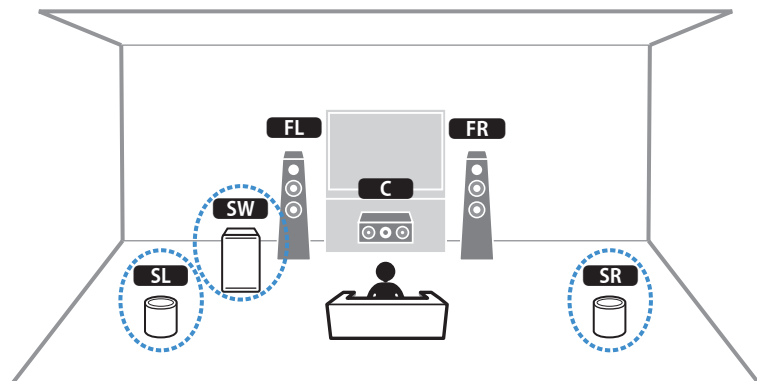

ПРИМЕЧАНИЕ

- В 5.1-канальной системе колонки окружающего звучания и сабвуфер могут быть беспроводными. В других системах беспроводным может быть только сабвуфер.
- С беспроводными колонками окружающего звука
 - Звук не будет выводиться через разъемы колонок (SURROUND) на аппарате.
- С беспроводным сабвуфером
 - Беспроводным может быть один сабвуфер.
 - Звук не будет выводиться через гнезда предварительного выхода (SUBWOOFER 1 и 2) на аппарате. Поэтому использование другого сабвуфера путем его подключения с помощью аудиокабеля невозможно.
- Через беспроводные колонки окружающего звука и сабвуфер невозможно выводить следующие аудиосигналы.
 - Аудиосигнал DSD
 - DVD-Audio и Super Audio CD (SACD) с входа HDMI

1 Аппарат и устройства, поддерживающие MusicCast Surround, должны быть зарегистрированы в одном и том же месте с помощью приложения MusicCast CONTROLLER.

2 Следуйте инструкциям на экране приложения для выполнения настройки функции MusicCast Surround.

Подробные инструкции по настройке приведены по следующему адресу.

<https://download.yamaha.com/files/tcm:39-1212383>

Ссылки по теме

“Процесс конфигурации колонок” (с. 72)

Настройка параметров колонок

Процесс конфигурации колонок

Перед использованием аппарата отрегулируйте такие настройки колонок, как баланс громкости и акустические параметры. С помощью прилагаемого микрофона YPAO аппарат определяет подключение колонок и измеряет расстояние от них до вашего положения прослушивания, которое является положением измерения. Затем аппарат автоматически оптимизирует такие настройки колонок, как баланс громкости и акустические параметры. (YPAO: Yamaha Parametric room Acoustic Optimizer)

ПРИМЕЧАНИЕ

- Во время измерения тестовые сигналы выводятся с высокой громкостью. Вы не можете регулировать громкость.
- Во время процесса измерения оставайтесь в заднем углу комнаты и имейте в виду следующее для точного измерения.
 - Во время измерения сохраняйте в комнате максимальную тишину.
 - Не перекрывайте звук между колонками и микрофоном YPAO.
- Не подключайте к аппарату наушники.

1 При необходимости выберите настройки импеданса колонок аппарата.

2 Настройка соответствующих параметров колонок.

3 Установите половинную громкость сабвуфера. Если переходная частота регулируется, установите для нее максимальное значение.

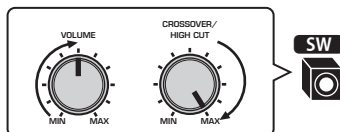

4 Установите микрофон YPAO в положение прослушивания (на уровне ушей).

В качестве подставки для микрофона рекомендуется использовать штатив и отрегулировать положение прослушивания (на уровне ушей). Воспользуйтесь винтами штатива для закрепления микрофона.

5 Подключите микрофон УРАО к гнезду УРАО.

Аппарат (вид спереди)

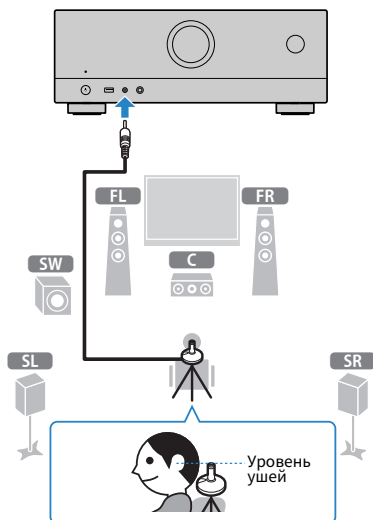

На экран телевизора будет выведено следующее изображение.

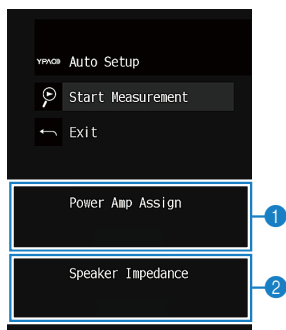

- 1 Настройка "Назн.ус.мощн." в меню "Настройка"
- 2 (Только модели для США и Канады) Настройка "Импеданс колонки" в меню "Настройка"

6 Начните измерение в соответствии с указанием, отображенным на экране.

По окончании измерения на экране телевизора появится следующая индикация. После проверки результатов измерения нажмите ENTER.

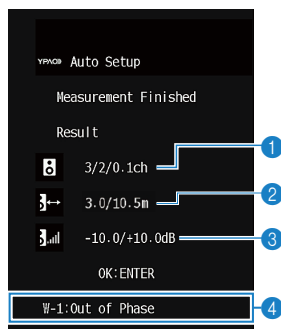

- 1 Число колонок (фронтальные/тыловые/сабвуфер)
- 2 Расстояние до колонок (минимальное/максимальное)
- 3 Диапазон регулирования уровня выходного сигнала колонок
- 4 Предупреждение (если оно доступно)

7 Выберите “Сохранить” для применения результатов измерения к настройкам колонок.

8 Отключите микрофон YPAO от аппарата.

На этом оптимизация настроек колонок завершена.

УВЕДОМЛЕНИЕ

- Микрофон YPAO реагирует на тепловое воздействие, поэтому не следует помещать его в места, где он может подвергаться воздействию прямых солнечных лучей или высокой температуры (например, сверху AV-оборудования).

ПРИМЕЧАНИЕ

- Во время измерения может появиться сообщение об ошибке.
- Для отмены измерения отключите микрофон YPAO, прежде чем будет начато измерение.

Ссылки по теме

- “Настройка импеданса колонок” (с. 172)
- “Назначение конфигурации колонок” (с. 75)
- “Сообщения об ошибках от YPAO” (с. 76)
- “Предупреждения от YPAO” (с. 77)

Назначение конфигурации колонок

При использовании любой из следующих конфигураций колонок настройте вручную соответствующие параметры колонок.

- **При использовании соединений с двухканальным усилением или зонных соединений**
- **При использовании колонок окружающего звучания, расположенных спереди (Virtual CINEMA FRONT)**

Ссылки по теме

- “Настройка системы колонок” (с. 162)
- “Настройка использования Virtual CINEMA FRONT” (с. 168)

Сообщения об ошибках от YPAO

Если отображается какое-либо сообщение об ошибке, устраните проблему, выполнив инструкции на экране, и снова выполните YPAO.

[Поиск тега]#Q03 Ошибка YPAO

Сообщение об ошибке	Метод устранения
E-1:Нет фронт.к.	Выполните выход из YPAO, выключите аппарат, а затем проверьте подключения колонок.
E-2:Нет тыл.кол.	
E-5:Шумно	Соблюдайте тишину в комнате и повторно выполните YPAO. При выборе “ПРОД.”, YPAO снова производит измерения и игнорирует любые обнаруженные шумы.
E-7:Нет микроф.	Надежно подключите микрофон YPAO к гнезду YPAO и повторно запустите YPAO.
E-8:Нет сигнала	Надежно подключите микрофон YPAO к гнезду YPAO и повторно запустите YPAO. Если эта ошибка повторится, обратитесь к авторизованному дилеру Yamaha или в ближайший сервисный центр.
E-9:Остановите	Повторно запустите YPAO или выйдите из системы, если это необходимо.
E-10:Внутр.ошибка	Выйдите из YPAO, а затем выключите и снова включите аппарат. Если эта ошибка повторится, обратитесь к авторизованному дилеру Yamaha или в ближайший сервисный центр.

ПРИМЕЧАНИЕ

- Для выхода из измерения YPAO для устранения проблемы нажмите ENTER и выберите “ВЫХОД”.
- В случае только сообщений E-5 и E-9 можно продолжать измерение YPAO. Нажмите ENTER и выберите “ПРОД.”.
- Для повтора измерения YPAO с самого начала нажмите ENTER и выберите “НАСТР.”.

Предупреждения от УРАО

Если отображается предупреждение, устраните проблему с помощью следующей таблицы и снова выполните УРАО.

Вы все же можете применить результаты измерения, однако рекомендуется устранить проблему и снова выполнить УРАО, чтобы использовать аппарат с оптимальными настройками колонок.

[Поиск тега]#Q03 УРАО Предупреждение

Предупреждение	Метод устранения
W-1:Ошибка фазы	<p>Проверьте подключения кабеля (+/-) соответствующей колонки.</p> <p>Если колонка подключена неправильно:</p> <p>Заново подключите акустический кабель.</p> <p>Если колонка подключена правильно:</p> <p>В зависимости от типа колонок или помещения это сообщение может отображаться даже в случае правильного подключения колонок. В данном случае вы можете проигнорировать это сообщение. (Данное сообщение отображается для получения вашего подтверждения и не влияет на воспроизведение аппарата.)</p>
W-2:Большое раст.	<p>Расположите соответствующую колонку в пределах 24 м от положения прослушивания.</p>
W-3:Ошибка уровн.	<p>Исправьте подключение кабеля или положение соответствующей колонки.</p> <p>По возможности рекомендуется использовать одинаковые колонки или колонки с как можно более похожими характеристиками.</p> <p>Подтвердите соответствующую громкость для сабвуфера с проблемой.</p>

ПРИМЕЧАНИЕ

Исправьте подключение кабеля или расположите колонку после выключения аппарата.

ИСПОЛЬЗОВАНИЕ ЗВУКОВОГО ПОЛЯ

Использование эффектов звукового поля

Выбор предпочтительного режима звука

Данный аппарат оснащен различными звуковыми программами и декодерами окружающего звука. Вы можете наслаждаться источниками воспроизведения со своим предпочтительным звуковым режимом, например эффектом звукового поля или стереовоспроизведением.

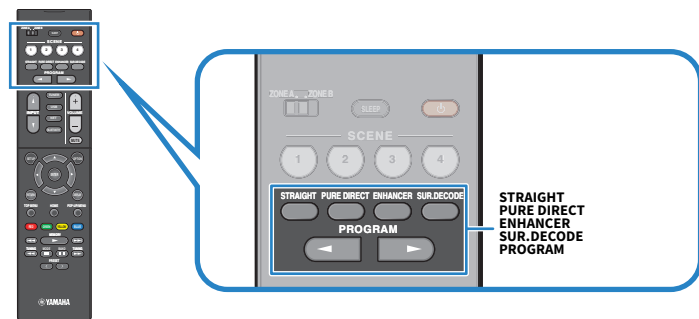

ПРИМЕЧАНИЕ

Режим звука может быть применен к каждому источнику входного сигнала отдельно.

Ссылки по теме

- “Использование эффектов звукового поля, оптимизированных для определенного типа контента” (с. 80)
- “Наслаждение многоканальным воспроизведением без эффектов звукового поля (декодер окружающего звучания)” (с. 86)

Наслаждение 3-мерными звуковыми полями

Аппарат оснащен различными звуковыми программами, использующими оригинальную технологию цифровой обработки сигналов Yamaha (CINEMA DSP 3D). Это позволяет легко создавать в комнате звуковые поля, как в настоящем кинотеатре или концертном зале, и наслаждаться естественными 3-мерными звуковыми полями.

ПРИМЕЧАНИЕ

- Вы можете регулировать уровень эффекта звуковой программы (увеличивать или уменьшать эффект звукового поля) в “Уровень DSP” в меню “Опция”.
- Режим звука может быть применен к каждому источнику входного сигнала отдельно.

Ссылки по теме

“Регулировка уровня эффекта звукового поля” (с. 136)

Использование эффектов звукового поля, оптимизированных для определенного типа контента

Данный аппарат оснащен различными звуковыми программами. Вы можете наслаждаться воспроизведением источников звука с помощью своего любимого режима звука. Вы можете выбрать звуковую программу, нажав PROGRAM.

- Для наслаждения видеоконтентом рекомендуется звуковая программа в категории “MOVIE”, отображаемая на дисплее передней панели.
- Для наслаждения музыкальным контентом рекомендуется звуковая программа в категории “MUSIC”, отображаемая на дисплее передней панели.

MUSIC

Hall in Munich	Данная программа имитирует концертный зал в Мюнхене примерно на 2500 мест, во внутренней отделке которого использованы изящные деревянные элементы. Чистые, красивые реверберации распространяются концентрированно, создавая успокаивающую атмосферу. Виртуальное место слушателя находится в центральной левой части зала.
Hall in Vienna	Данная программа имитирует концертный зал среднего размера на 1700 мест в форме “обувной коробки”, традиционной для Вены. Колонны и резьба орнаментов создают предельно сложные реверберации вокруг публики, создавая очень полный, насыщенный звук.
Chamber	Данная программа создает относительно широкое пространство с высоким потолком, как в приемном зале дворца. Воспроизводит приятные реверберации, подходящие для изысканной музыки и камерной музыки.
Cellar Club	Данная программа имитирует тесную концертную площадку с низким потолком и уютной атмосферой. Реалистичное, живое звуковое поле с мощными звуками создает такое чувство, как будто вы сидите в первом ряду перед маленькой сценой.
The Roxy Theatre	Данная программа создает звуковое поле концертной площадки рок-музыки в Лос-Анджелесе на 460 мест. Виртуальное место слушателя находится в центральной левой части зала.
The Bottom Line	Данная программа создает звуковое поле места напротив сцены в The Bottom Line, когда-то знаменитом джаз-клубе Нью-Йорка. Места на 300 человек слева и справа со звуковым полем, обеспечивающим естественный и живой звук.

MOVIE

Sports	Данная программа позволяет слушателям наслаждаться живым звуком спортивных трансляций и легких развлекательных программ. Во время спортивных трансляций голоса комментаторов расположены четко в центре, а атмосфера стадиона реалистично воспроизводится с помощью периферийной подачи звуков болельщиков в подходящем пространстве.
Action Game	Данная программа подходит для таких активных игр, как автогонки и бои. Реалистичность и выразительность, а также использование различных эффектов позволяет игроку почувствовать себя в центре событий, что обеспечивает большую концентрацию. Используйте эту программу в сочетании с режимом Compressed Music Enhancer, чтобы создать более динамичное и мощное звуковое поле.
Roleplaying Game	Данная программа подходит для ролевых и приключенческих игр. Данная программа придает глубину звуковому полю для достижения естественного и реалистичного воспроизведения фоновой музыки, специальных эффектов и диалогов в широком диапазоне сцен. Используйте эту программу в сочетании с режимом Compressed Music Enhancer, чтобы создать более четкое и объемное звуковое поле.

Music Video	Данная программа позволяет наслаждаться видеозаписями поп-, рок- и джаз-концертов, как если бы слушатель сам на них присутствовал. Окунитесь в горячую атмосферу концертов, благодаря яркому исполнению певцов и соло на сцене, звуковому полю присутствия, подчеркивающему удары ритмических инструментов, а также благодаря окружающему звуковому полю, воспроизводящему атмосферу большого живого зала.
Standard	Данная программа создает звуковое поле с усиленным ощущением окружающего звука без нарушения исходного акустического расположения многоканального сигнала аудио. Программа была разработана с применением концепции идеального кинотеатра, в котором аудитория окружена прекрасными реверберациями слева, справа и сзади.
Spectacle	Данная программа обеспечивает масштаб и великолепие зрелищных кинофильмов. Она обеспечивает обширное звуковое пространство, соответствующее синемаскопическому широкому экрану, и широкий динамический диапазон, воспроизводя все, от тихих и тонких до мощных и громких звуков.
Sci-Fi	Данная программа чисто воспроизводит тщательно разработанную звуковую схему новейших Sci-Fi и научно-фантастических кинофильмов. Она позволяет насладиться разнообразием кинематографически созданных виртуальных пространств, воспроизведенных с четким разделением диалогов, звуковых эффектов и фоновой музыки.
Adventure	Данная программа идеально подходит для точного воспроизведения звукового дизайна боевиков и приключенческих кинофильмов. Звуковое поле ограничивает реверберации, но особый упор делается на создание ощущения расширения с обеих сторон, мощного пространства, сильно расширяющегося справа и слева. Ограниченная глубина создает чистое и мощное пространство, одновременно поддерживая четкость звуков и разделение каналов.
Drama	Данная программа характеризуется устойчивыми реверберациями, подходящими для большого количества кинематографических жанров: от серьезных драм до мюзиклов и комедий. Реверберации умеренные, но в достаточной степени стереофонические. Звуковые эффекты и фоновая музыка воспроизводятся с легким эхо, которое не нарушает четкость звука диалогов. Вы никогда не устанете от длительного прослушивания.
Mono Movie	Данная программа обеспечивает воспроизведение монофонических видеоисточников, таких как классические кинофильмы, в атмосфере старого доброго кинотеатра. Программа создает комфортное пространство с глубиной, придавая исходному звуку объемность и соответствующую реверберацию.
STEREO	
2ch Stereo	Данная программа используется для понижающего микширования многоканальных источников до 2 каналов. При подаче многоканальных сигналов они микшируются с понижением до 2 каналов и выводятся через фронтальные колонки (эта программа не использует CINEMA DSP).
All-Channel Stereo	Данная программа используется для вывода звука через все колонки. При воспроизведении многоканальных источников аппарат микширует источник с понижением до 2 каналов, а затем выводит звук через все колонки. Данная программа создает большое звуковое поле и идеально подходит для фоновой музыки на вечеринках.
UNPROCESSED	
SURROUND DECODE	Декодер окружающего звука делает возможным многоканальное воспроизведение стереозвuka с 2-канальных источников без эффектов звукового поля.

Ссылки по теме

“Регулировка уровня эффекта звукового поля” (с. 136)

Использование эффектов звукового поля без колонок окружающего звучания (Virtual CINEMA DSP)

Если выбрать одну из звуковых программ без подключения колонок окружающего звука, аппарат автоматически создает окружающее звуковое поле с помощью фронтальных колонок. Вы можете наслаждаться эффектами звукового поля без колонок окружающего звука.

ПРИМЕЧАНИЕ

Virtual CINEMA DSP не работает на “2ch Stereo” и “All-Channel Stereo”. Выберите звуковую программу, кроме указанных.

Ссылки по теме

“Использование эффектов звукового поля, оптимизированных для определенного типа контента” (с. 80)

Воспроизведение с эффектом окружающего звука с помощью 5 фронтальных колонок (Virtual CINEMA FRONT)

Когда колонки окружающего звука расположены спереди и “Virtual CINEMA FRONT” в меню “Настройка” установлено в “Вкл.”, аппарат создает виртуальные колонки окружающего звука сзади. Вы можете наслаждаться многоканальным окружающим звуком только с помощью колонок, расположенных спереди.

Ссылки по теме

- “Настройка использования Virtual CINEMA FRONT” (с. 168)
- “Virtual CINEMA FRONT” (с. 43)

Окружающее звучание и наушники (SILENT CINEMA)

С помощью стереофонических наушников вы можете воспроизводить эффекты окружающего звука или звукового поля подобно многоканальной акустической системе, подключив наушники к гнезду PHONES и выбрав звуковую программу или декодер окружающего звука.

SILENT™
CINEMA

Ссылки по теме

- “Использование эффектов звукового поля, оптимизированных для определенного типа контента” (с. 80)
- “Наслаждение многоканальным воспроизведением без эффектов звукового поля (декодер окружающего звучания)” (с. 86)

Использование необработанного воспроизведения

Наслаждение оригинальным звуком (прямое декодирование)

Вы можете воспроизводить источники входного сигнала без каких-либо эффектов звукового поля. Аппарат воспроизводит стереозвук из двух фронтальных колонок при работе с 2-канальными источниками, такими как CD, и воспроизводит необработанный многоканальный звук при работе с многоканальными источниками.

При каждом нажатии STRAIGHT включается или выключается режим прямого декодирования.

ПРИМЕЧАНИЕ

Если включено Virtual CINEMA FRONT, Virtual CINEMA FRONT работает при воспроизведении многоканального источника.

Ссылки по теме

“Воспроизведение с эффектом окружающего звука с помощью 5 фронтальных колонок (Virtual CINEMA FRONT)” (с. 83)

Наслаждение многоканальным воспроизведением без эффектов звукового поля (декодер окружающего звучания)

Аппарат делает возможным многоканальное воспроизведение с 2-канальных/многоканальных источников без эффектов звукового поля. Нажмите SUR. DECODE, чтобы выбрать декодер окружающего звука.

При каждом нажатии SUR. DECODE декодер окружающего звука изменяется.

ПРИМЕЧАНИЕ

- Вы также можете изменить декодер окружающего звука в “Sur.Decode” в меню “Опция”.
- Вы также можете отрегулировать параметры декодера окружающего звука в “Surround Decoder” в меню “Настройка”.
- Выбранный декодер окружающего звука может не работать для некоторых источников входного сигнала.

Ссылки по теме

- “Выбор декодера окружающего звучания, который будет использоваться в программе” (с. 135)
- “Настройка использования Rapogata” (с. 183)
- “Регулировка эффекта расширения центрального звукового поля” (с. 184)
- “Настройка размера” (с. 185)
- “Регулировка локализации центра (эффект расширения) центрального звукового поля” (с. 186)

Наслаждение воспроизведением с высоким качеством (Pure Direct)

Данный аппарат позволяет наслаждаться высококачественным воспроизведением с пониженным шумом. Различные режимы обработки и некоторые схемы (например, дисплей передней панели), отличные от основной функции воспроизведения, будут приостановлены.

При каждом нажатии PURE DIRECT включается или выключается режим непосредственного воспроизведения. При включенном режиме Pure Direct на передней панели загорается “PURE DIRECT”.

ПРИМЕЧАНИЕ

При включенном режиме Pure Direct следующие функции становятся недоступными.

- Выбор звуковых программ
- Использование функции зоны
- Использование экранного меню “Настройка” и меню “Опция”
- Просмотр информации, отображаемой на дисплее передней панели (когда он не используется)

Наслаждайтесь излюбленным звуком

Наслаждение более мощным звуком источника аудиосигнала (компрессионный музыкальный усилитель)

Вы можете наслаждаться динамичным звуком, придавая звуку глубину и объемность. Эту функцию можно использовать вместе с любым другим режимом звука.

В случае форматов сжатия цифрового сигнала вы можете воспроизводить улучшенный звук, близкий к оригинальному звуку до сжатия.

При каждом нажатии ENHANCER происходит включение или выключение Compressed Music Enhancer.

ПРИМЕЧАНИЕ

- Режим Compressed Music Enhancer не работает при использовании следующих источников аудиосигнала:
 - сигналы, частота выборки которых превышает 48 кГц.
 - Аудиосигнал DSD
- Вы можете также использовать “Music Enhancer” в меню “Опция” для включения Compressed Music Enhancer.

Ссылки по теме

“Настройка Compressed Music Enhancer” (с. 138)

Расширение низкочастотного диапазона из сабвуфера

Вы можете расширить низкочастотный диапазон из сабвуфера, избежав помех от фронтальных колонок в средне- и низкочастотном диапазоне.

Установите “Уровень сабвуфера” в меню “Опция”.

Ссылки по теме

“Регулировка громкости сабвуфера” (с. 140)

Повышение четкости звуков диалогов

Вы можете отрегулировать звуки диалогов, чтобы их было легче слышать.

Установите “Громкость диалога” в меню “Настройка”.

Ссылки по теме

“Регулировка громкости звучания диалога” (с. 190)

Наслаждение басовым звуком с помощью небольших колонок (Extra Bass)

Вы можете наслаждаться достаточным басовым звуком независимо от размера фронтальных колонок и наличия или отсутствия сабвуфера.

Установите “Сверхниз. част.” в меню “Настройка”.

Ссылки по теме

“Настройка использования Extra Bass” (с. 167)

Наслаждение более качественным звуком

Наслаждение музыкальными потоковыми сервисами

● **Вы можете прослушивать более качественный звук с помощью музыкальных потоковых сервисов.**

Установите Compressed Music Enhancer в “On”. Подробнее об этом см. далее:

- “Наслаждение более мощным звуком источника аудиосигнала (компрессионный музыкальный усилитель)” (с. 88)

Наслаждение звуком с низкой громкостью ночью

● **Тяжело расслышать звук на низкой громкости.**

Установите для параметра “Adaptive DRC” значение “Вкл.”. Подробнее об этом см. далее:

- “Автоматическая регулировка динамического диапазона” (с. 137)

Наслаждение звуком голосов

● **Звуки диалогов тяжело расслышать.**

Отрегулируйте “Громкость диалога”. Подробнее об этом см. далее:

- “Регулировка громкости звучания диалога” (с. 190)

● **Голоса могут быть слышны не очень хорошо.**

Установите Compressed Music Enhancer в “On”. Подробнее об этом см. далее:

- “Наслаждение более мощным звуком источника аудиосигнала (компрессионный музыкальный усилитель)” (с. 88)

Наслаждение окружающим звуком без колонок в задней части комнаты

● **В 5.1-канальной системе размещение колонок в задней части комнаты невозможно.**

С помощью “Virtual CINEMA FRONT” аппарат создает виртуальные колонки окружающего звука с задней стороны. Подробнее об этом см. далее:

- “Воспроизведение с эффектом окружающего звука с помощью 5 фронтальных колонок (Virtual CINEMA FRONT)” (с. 83)

● **Акустическая система является 3.1-канальной или менее.**

Virtual CINEMA DSP автоматически создает окружающее звуковое поле с помощью фронтальных колонок. Подробнее об этом см. далее:

- “Использование эффектов звукового поля без колонок окружающего звучания (Virtual CINEMA DSP)” (с. 82)

● **Вы можете наслаждаться звуком с помощью наушников.**

SILENT CINEMA создает эффекты окружающего звука или звукового поля, подобные многоканальной акустической системе, с помощью стереофонических наушников. Подробнее об этом см. далее:

- “Окружающее звучание и наушники (SILENT CINEMA)” (с. 84)

ВОСПРОИЗВЕДЕНИЕ

Основная процедура воспроизведения

Основная процедура для воспроизведения видео и музыки

Основная процедура для воспроизведения видео и музыки является следующей.

- 1 Включите внешние устройства.**
- 2 Воспользуйтесь кнопками выбора входа для выбора источника входного сигнала.**

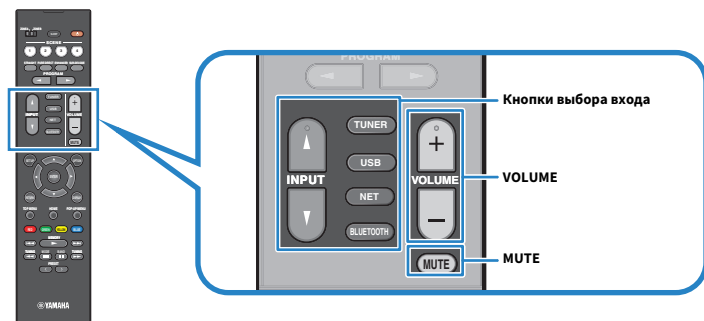

- 3 Начните воспроизведение на внешнем устройстве или выберите радиостанцию.**
- 4 Нажмите VOLUME для регулировки громкости.**

ПРИМЕЧАНИЕ

- Для отключения выводимого звука нажмите MUTE. Еще раз нажмите MUTE для включения звука.
- См. инструкцию по эксплуатации внешнего устройства.

Названия элементов и функции компонентов экрана воспроизведения

При запуске воспроизведения на телевизоре появляется экран воспроизведения.

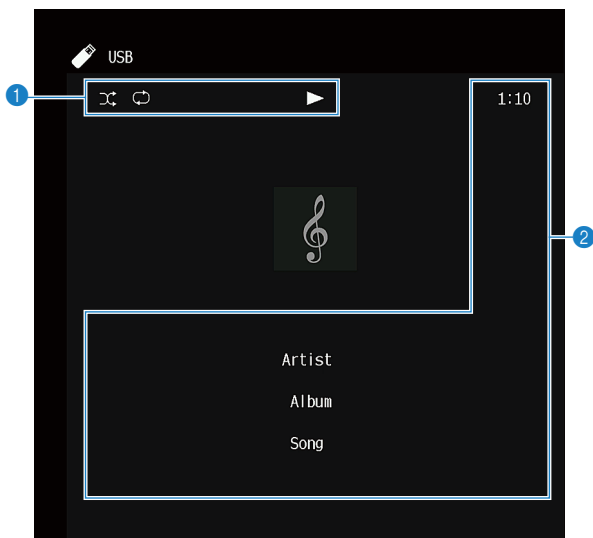

1 Индикаторы статуса

Отображение текущих настроек для воспроизведения в случайном порядке или повторного воспроизведения и состояния воспроизведения (например, воспроизведение/пауза).

2 Информация о воспроизведении

Отображение имени исполнителя, названия альбома, названия песни, номера дорожки, названия станции и истекшего времени.

ПРИМЕЧАНИЕ

- Отображаемые элементы отличаются в зависимости от воспроизводимого контента.
- С помощью кнопок управления внешним устройством на пульте ДУ вы можете выполнять операции воспроизведения. Имейте в виду, что операции воспроизведения могут не работать для некоторых источников входного сигнала или внешних устройств.
- При выборе "SERVER", "NET RADIO" или "USB" для источника входного сигнала нажмите RETURN на пульте ДУ для отображения экрана просмотра.

Названия элементов и функции компонентов экрана просмотра

При выборе следующего источника входного сигнала на телевизоре появляется экран просмотра.

- SERVER
- NET RADIO
- USB

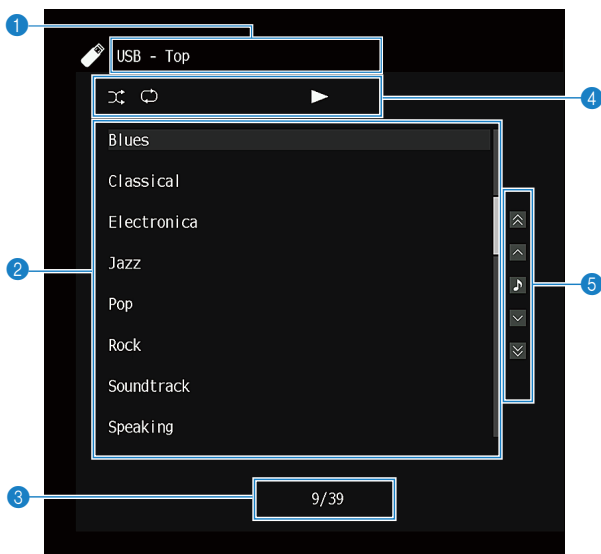

1 Название списка

2 Список содержимого

Отображение списка содержимого. Выберите пункт и нажмите ENTER для подтверждения выбора.

3 Номер текущего элемента/общее количество элементов

4 Индикаторы статуса

Отображение текущих настроек для воспроизведения в случайном порядке или повторного воспроизведения и состояния воспроизведения (например, воспроизведение/пауза).

5 Меню управления

Выберите пункт и нажмите ENTER для подтверждения выбора.

Значок	Функция
	Переход на 10 страниц списка.
	Переход на одну страницу списка.
	Переход к экрану воспроизведения.

ПРИМЕЧАНИЕ

- Отображаемые элементы меняются в зависимости от источника входного сигнала.
- Музыкальным контентом, поставляемым из потоковых сервисов, можно управлять с помощью MusicCast CONTROLLER на мобильном устройстве.

Воспроизведение аудиосигнала телевизора

Воспроизведение аудиосигнала телевизора с помощью eARC/ARC

Для воспроизведения аудиосигнала телевизора на аппарате подключите телевизор, который поддерживает eARC/ARC, к аппарату с помощью кабеля HDMI.

При выборе телевизионной программы с помощью пульта ДУ телевизора источник входного сигнала аппарата будет автоматически переключен на “TV” и на аппарате будет воспроизводиться аудиосигнал телевизора.

ПРИМЕЧАНИЕ

- При использовании eARC вы можете установить управление по HDMI в “Выкл.”. Однако источник входного сигнала аппарата не переключится автоматически на “TV” при выборе телевизионной программы с помощью пульта ДУ телевизора. Для воспроизведения аудиосигнала телевизора источник входного сигнала должен быть вручную переключен на “TV”.
- При использовании ARC установите управление по HDMI и функцию ARC в “Вкл.”.
- Может потребоваться настройка на телевизоре. См. инструкцию по эксплуатации телевизора.
- Если телевизор не поддерживает eARC/ARC или аудиосигнал прерывается во время использования eARC/ARC, используйте цифровой оптический кабель для подачи аудиосигнала телевизора в аппарат.

Ссылки по теме

- “HDMI-соединение с телевизором” (с. 53)
- “Настройка использования HDMI Контроль” (с. 174)
- “Настройка использования ARC” (с. 180)
- “Воспроизведение аудиосигнала телевизора с помощью цифрового оптического кабеля” (с. 98)

Воспроизведение аудиосигнала телевизора с помощью цифрового оптического кабеля

В следующем случае используйте цифровой оптический кабель для подачи аудиосигнала телевизора в аппарат.

- Телевизор не поддерживает eARC/ARC.
- Вы не хотите использовать eARC/ARC.

1 Установите “ARC” в меню “Настройка” в “Выкл.”.

2 Выберите видеоконтент (телепрограмму) с помощью пульта ДУ телевизора.

Источник входного сигнала аппарата автоматически переключится на “TV”, а аппарат будет воспроизводить аудиосигнал телевизора.

ПРИМЕЧАНИЕ

- При воспроизведении аудиосигнала телевизора с помощью кабеля, отличного от цифрового оптического кабеля, установите “Аудиовход ТВ” в меню “Настройка”.
- При установке управления по HDMI в “Выкл.” переключите вручную источник входного сигнала на “TV”, а затем выберите видеоконтент (телепрограмму) с помощью пульта ДУ телевизора.

Ссылки по теме

- “HDMI-соединение с телевизором” (с. 53)
- “Настройка использования ARC” (с. 180)
- “Настройка гнезда аудиовхода, используемого для аудиосигнала телевизора” (с. 200)

Прослушивание радио

Подготовка к прослушиванию радио

Установка шага настройки частоты

Модель для

Модели для Азии, Тайваня, Бразилии, общая модель и модель для Центральной и Южной Америки

Установите шаг настройки частоты радио на аппарате в зависимости от страны или региона.

Заводскими установками для шага частоты являются значения в 50 кГц для FM и 9 кГц для AM. В зависимости от страны или региона можно установить шаг настройки частоты 100 кГц для FM и 10 кГц для AM.

- 1 Нажмите SETUP.**
- 2 Выберите “Функция”.**
- 3 Выберите “Тюнер”.**
- 4 Выберите “FM100/AM10”.**
- 5 Нажмите SETUP.**

Настройка завершена.

ПРИМЕЧАНИЕ

При изменении шагов настройки частоты радио предустановка (сохраненные радиостанции) и частота будут инициализированы.

Подготовка к настройке DAB

Модель для

Модели для Великобритании, Европы, России и Австралии

Перед прослушиванием радио DAB (цифровое радиовещание) выполните исходное сканирование для автоматического сохранения радиостанций DAB.

1 Выберите “TUNER” в качестве источника входного сигнала.

2 Нажмите BAND, чтобы выбрать диапазон DAB.

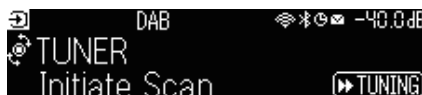

3 Нажмите [▶▶ TUNING], чтобы начать исходное сканирование.

После завершения исходного сканирования аппарат автоматически настроится на первую по порядку частоты DAB-станцию.

ПРИМЕЧАНИЕ

- DAB использует цифровые сигналы, обеспечивающие более чистый звук и более стабильный прием по сравнению с аналоговыми сигналами. Аппарат также способен принимать стандарт DAB+ (обновленная версия DAB), который позволяет работать с большим количеством станций благодаря использованию аудиокодека MPEG-4 HE-AAC v2, обеспечивающего более эффективный метод передачи.
- Следует проверить покрытие DAB в вашем регионе, так как в настоящее время это радиовещание доступно не во всех регионах. Список DAB общенационального статуса и международных DAB-частот см. на сайте WorldDMB по адресу <http://www.worlddab.org/>.
- Если с помощью исходного сканирования не найдено радиостанций DAB, дисплей передней панели переключится на меню исходного сканирования. Нажмите [▶▶ TUNING], чтобы вновь начать исходное сканирование.
- Вы можете проверить мощность принимаемого сигнала на каждом помеченном канале DAB. Дважды нажмите MODE для просмотра меню Tune AID. Затем выберите нужный помеченный канал DAB. Мощность принимаемого сигнала помеченного канала DAB отображается от 0 (отсутствует) до 100 (наилучшая).
- Чтобы повторно выполнить исходное сканирование после сохранения некоторых DAB-радиостанций, нажмите MODE. Если снова выполнить исходное сканирование, сохраненные в настоящее время под номерами предустановки DAB-радиостанции будут сброшены.

■ Данные о частоте DAB

Аппарат поддерживает только диапазоне III (174 – 240 МГц).

Частота	Помеченный канал
174,928 МГц	5A
176,640 МГц	5B
178,352 МГц	5C
180,064 МГц	5D
181,936 МГц	6A
183,648 МГц	6B
185,360 МГц	6C
187,072 МГц	6D
188,928 МГц	7A

Частота	Помеченный канал
190,640 МГц	7B
192,352 МГц	7C
194,064 МГц	7D
195,936 МГц	8A
197,648 МГц	8B
199,360 МГц	8C
201,072 МГц	8D
202,928 МГц	9A
204,640 МГц	9B
206,352 МГц	9C
208,064 МГц	9D
209,936 МГц	10A
211,648 МГц	10B
213,360 МГц	10C
215,072 МГц	10D
216,928 МГц	11A
218,640 МГц	11B
220,352 МГц	11C
222,064 МГц	11D
223,936 МГц	12A
225,648 МГц	12B
227,360 МГц	12C
229,072 МГц	12D
230,784 МГц	13A
232,496 МГц	13B
234,208 МГц	13C
235,776 МГц	13D
237,488 МГц	13E
239,200 МГц	13F

Прослушивание радио

Вы можете настроиться на радиостанцию с помощью встроенного тюнера аппарата.

1 Выберите “TUNER” в качестве источника входного сигнала.

В качестве источника звука выбирается “TUNER” и отображается частота, выбранная на текущий момент.



При приеме аппаратом сигнала радиостанции на дисплее передней панели загорается “TUNED”.

При приеме аппаратом стереофонического радиосигнала на дисплее передней панели загорается “STEREO”.

2 Нажмите BAND, чтобы выбрать следующий диапазон.

- FM/AM (кроме моделей для Великобритании, Европы, России и Австралии)
- DAB/FM (модели для Великобритании, Европы, России и Австралии)

3 Выберите радиостанцию.

- Повторно нажимайте TUNING, чтобы выбрать частоту для приема.
Нажмите и удерживайте TUNING приблизительно секунду для автоматического поиска станций.
- Нажмите PRESET для выбора сохраненной радиостанции.

ПРИМЕЧАНИЕ

- Для переключения между стереофоническим и монофоническим приемом FM-радио нажимайте MODE. Если прием сигнала FM-радиостанции нестабилен, можно повысить качество звука, переключившись на монофонический сигнал. Если аппарат не принимает стереофонический радиосигнал, даже при переключении на стерео “STEREO” не загорается на дисплее передней панели.
- Вы можете просматривать видео с внешних устройств при прослушивании радио.
- Вы можете проверить мощность принимаемого сигнала на каждом помеченном канале DAB.

Ссылки по теме

- “Сохранение радиостанции вручную” (с. 105)
- “Выбор источника видеосигнала, который будет отображаться с выбранным источником аудиосигнала” (с. 146)

Отображение информации Radio Data System

Модель для

Для Великобритании, Европы и России

Radio Data System представляет собой систему передачи информации, используемую FM-радиостанциями. Аппарат может получать различные типы данных, например “Сервис программы”, “Тип программы”, “Радиотекст” и “Время часов”, если его настроить на станцию с трансляцией Radio Data System.

- 1 Настройтесь на нужную станцию с трансляцией Radio Data System.**
- 2 Нажмите и поверните SELECT/ENTER на дисплее передней панели для выбора между различными отображаемыми элементами.**

На дисплее передней панели появится информация.

Прием	Частота
Сервис программы	Название программной службы
Тип программы	Тип текущей программы
Радиотекст	Информация о текущей программе
Время часов	Текущее время
Программа DSP	Название режима звука
Аудиодекодер	Название декодера
Выход КН	Колонки вывода звука
Состояние HDMI	Информация о гнездах HDMI (подключение и т.п.)
Состояние зоны	Информация о зоне (включена или отключена)
Состояние системы	Информация о системе (эко-режим и т.п.)

ПРИМЕЧАНИЕ

- Если радиостанция не предоставляет услуги Radio Data System, в “Сервис программы”, “Тип программы”, “Радиотекст” и “Время часов” отображается “---”.
- Рекомендуется использовать “Авто. предуст.” для настройки на станции с трансляцией Radio Data System.

Ссылки по теме

“Автоматическое сохранение FM-радиостанций (Auto Preset)” (с. 106)

Отображение данных DAB

Модель для

Модели для Великобритании, Европы, России и Австралии

Аппарат может получать различные типы данных DAB, если его настроить на DAB-радиостанцию.

- 1 Настройтесь на нужную DAB-радиостанцию.**
- 2 Нажмите и поверните SELECT/ENTER на передней панели для выбора между различными отображаемыми элементами.**

На дисплее передней панели появится информация.



Метка сервиса	Название станции
Метка динамика	Информация о текущей станции
Метка группы	Название ансамбля
Тип программы	Жанр станции
Дата и время	Текущая дата и время
Аудиорежим	Режим аудио (моно/стерео) и скорость передачи данных
Метка/частота КН	Метка и частота канала
Качество сигнала	Качество приема сигнала (0 [нет сигнала] – 100 [наилучшее качество])
Программа DSP	Название режима звука
Аудиодекодер	Название декодера
Выход КН	Колонки вывода звука
Состояние HDMI	Информация о гнездах HDMI (подключение и т.п.)
Состояние зоны	Информация о зоне (включена или отключена)
Состояние системы	Информация о системе (эко-режим и т.п.)

ПРИМЕЧАНИЕ

В зависимости от выбранной DAB-радиостанции некоторая информация может быть недоступна.

Сохранение радиостанции вручную

Настройтесь на радиостанцию и сохраните ее под номером предустановки.

- 1 Настройтесь на нужную радиостанцию.**
- 2 Удерживайте кнопку MEMORY в течение 3 секунд.**



- 3 Нажмите PRESET для выбора номера предустановки.**
- 4 Нажмите MEMORY.**

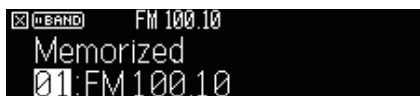

Сохранение завершено.

ПРИМЕЧАНИЕ

- Вы можете сохранить до 40 радиостанций в качестве предустановленных станций.
- Удерживайте нажатой MEMORY в течение 5 секунд после настройки на нужную радиостанцию, чтобы ее можно было сохранить для следующего пустого (неиспользуемого) номера предустановки после последнего сохраненного номера.
- Для отмены сохранения нажмите BAND.
- Без операций в течение 30 секунд дисплей передней панели автоматически вернется в режим выбора входа.

Ссылки по теме

- “Прослушивание радио” (с. 102)
- “Автоматическое сохранение FM-радиостанций (Auto Preset)” (с. 106)

Автоматическое сохранение FM-радиостанций (Auto Preset)

Вы можете сохранить FM-радиостанции автоматически. FM-радиостанции с сильными сигналами автоматически сохраняются под номерами предустановки.

1 Выберите диапазон FM.

2 Удерживайте кнопку MEMORY в течение 3 секунд.

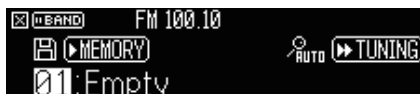

3 Нажмите PRESET для выбора номера предустановки, с которого нужно начать сохранение.

4 Нажмите [▶▶ TUNING].

Начнется процесс автоматической предустановки.



ПРИМЕЧАНИЕ

- Вы можете сохранить до 40 радиостанций в качестве предустановленных станций.
- Чтобы отменить процесс автоматической предустановки, нажмите BAND.
- (Только модели для Великобритании, Европы и России)
Только станции с трансляцией Radio Data System автоматически сохраняются при использовании функции автоматической предустановки.

Ссылки по теме

- “Прослушивание радио” (с. 102)
- “Сохранение радиостанции вручную” (с. 105)

Удаление предустановленных станций

Удаление радиостанций, сохраненных под номерами предустановок.

1 Выберите “TUNER” в качестве источника входного сигнала.

2 Удерживайте кнопку MEMORY в течение 3 секунд.

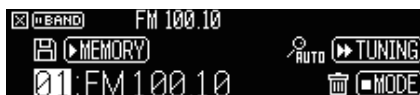

3 Нажмите PRESET для выбора предустановленной станции, которую нужно удалить.

4 Нажмите MODE.

Предустановленная станция удалена.

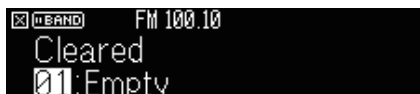

5 Повторяйте шаги с 3 по 4, пока все необходимые предустановленные станции не будут удалены.

6 Нажмите BAND.

Дисплей передней панели вернется в режим выбора входа.

Воспроизведение музыки с помощью соединения по Bluetooth®

Воспроизведение на аппарате музыки с устройства Bluetooth®

С помощью данного аппарата можно воспроизводить музыкальные файлы с устройства Bluetooth (например, смартфонов).



ВНИМАНИЕ

- При использовании для регулировки громкости органов управления устройства Bluetooth громкость может оказаться неожиданно высокой, что может привести к трудностям при прослушивании или повреждению устройств. Если громкость внезапно возрастет во время воспроизведения, немедленно остановите воспроизведение.

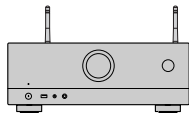

Аппарат



Устройство Bluetooth
(например, смартфоны)

- 1 Выберите “Bluetooth” в качестве источника входного сигнала.**
- 2 Выберите аппарат (сетевое имя устройства) на устройстве Bluetooth.**

Если потребуется пароль, введите число “0000”.

- 3 Начните воспроизведение на устройстве Bluetooth.**

На телевизоре отобразится экран воспроизведения.

ПРИМЕЧАНИЕ

- Если аппарат обнаружит ранее подключавшееся устройство Bluetooth, он автоматически подключится к нему. Для установки другого подключения Bluetooth сначала прекратите текущее подключение Bluetooth.
- Во время воспроизведения вы можете отрегулировать громкость аппарата через устройство Bluetooth.
- Для прекращения подключения Bluetooth выполните одну из следующих операций.
 - Выполните операцию отключения на устройстве Bluetooth.
 - Выберите на аппарате источник входного сигнала, отличный от “Bluetooth”.
 - Выберите “Отключение” в “Получение аудио” в меню “Настройка”.
- Индикатор Bluetooth на дисплее передней панели загорается во время подключения аппарата к устройству Bluetooth.



Индикатор

Ссылки по теме

- “Настройка использования Bluetooth®” (с. 222)
- “Названия элементов и функции компонентов экрана воспроизведения” (с. 94)
- “Настройка использования управления громкостью через AirPlay/Bluetooth” (с. 149)
- “Прекращение соединения между устройством Bluetooth® и данным аппаратом” (с. 223)

Воспроизведение музыки с помощью колонок/наушников Bluetooth®

Вы можете наслаждаться аудиосигналом, воспроизводимым на аппарате с помощью колонок/наушников Bluetooth.

Обязательно подключайте колонки/наушники Bluetooth, громкость которых можно регулировать. Вы не сможете регулировать громкость колонок/наушников Bluetooth с аппарата.



- 1 Выберите источник входного сигнала, отличный от “Bluetooth”.**
- 2 Нажмите SETUP.**
- 3 Установите “Передачик” в “Bluetooth” в меню “Настройка” в “Вкл.”.**
- 4 Выберите колонки/наушники Bluetooth в “Поиск устройства” в меню “Настройка”.**

После завершения процесса подключения появится “завершено” и аудиосигнал, воспроизводимый на аппарате, будет воспроизводиться через колонки/наушники Bluetooth.

ПРИМЕЧАНИЕ

- Используйте колонки/наушники Bluetooth для регулировки их громкости.
- Звуки также будут выводиться через колонки, подключенные к аппарату.
- Передача аудиосигнала AirPlay и DSD невозможна.
- Одновременное использование функции передатчика аудиосигнала Bluetooth и функции приемника аудиосигнала Bluetooth невозможно.
- Если нужное устройство Bluetooth не отображается в списке, установите устройство Bluetooth в режим сопряжения, а затем снова выполните операцию “Поиск устройства”.
- Для прекращения подключения Bluetooth выполните одну из следующих операций.
 - Выполните операцию отключения на колонках/наушниках Bluetooth.
 - Установите “Передачик” в “Bluetooth” в меню “Настройка” в “Выкл.”.
- Индикатор Bluetooth на дисплее передней панели загорается во время подключения аппарата к устройству Bluetooth.

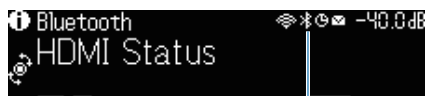

Индикатор

Ссылки по теме

- “Настройка использования Bluetooth®” (с. 222)
- “Настройка передачи аудиосигнала на устройство Bluetooth®” (с. 225)
- “Подключение аппарата к устройству Bluetooth®, получающему передаваемый аудиосигнал” (с. 226)

Воспроизведение музыки с помощью AirPlay

Воспроизведение музыки с помощью AirPlay

AirPlay позволяет воспроизводить музыку на аппарате. Нажмите (щелкните) значок AirPlay на iPhone или iTunes/музыке и выберите аппарат в качестве устройства для вывода звука.



ВНИМАНИЕ

- При использовании для регулировки громкости органов управления устройства AirPlay громкость может оказаться неожиданно высокой, что может привести к трудностям при прослушивании или повреждению устройств. Если громкость внезапно возрастет во время воспроизведения, немедленно остановите воспроизведение.

ПРИМЕЧАНИЕ

- Вы можете настроить аппарат на автоматическое включение при начале воспроизведения на устройстве AirPlay.
- Вы можете отредактировать сетевое имя (имя аппарата в сети), отображаемое на устройстве AirPlay.
- Во время воспроизведения вы можете отрегулировать громкость аппарата через устройство AirPlay.
- Аппарат поддерживает AirPlay 2.
- См. веб-сайт Apple Inc. для получения информации по AirPlay.

Ссылки по теме

- “Настройка использования функции сетевого режима ожидания” (с. 219)
- “Установка сетевого имени аппарата” (с. 220)
- “Настройка использования управления громкостью через AirPlay/Bluetooth” (с. 149)

Воспроизведение музыки, сохраненной на флэш-накопителе USB

Воспроизведение контента флэш-накопителя USB

С помощью данного аппарата вы можете воспроизводить музыкальные файлы, сохраненные на флэш-накопителе USB.

1 Подключите флэш-накопитель USB к гнезду USB.

Аппарат (вид спереди)

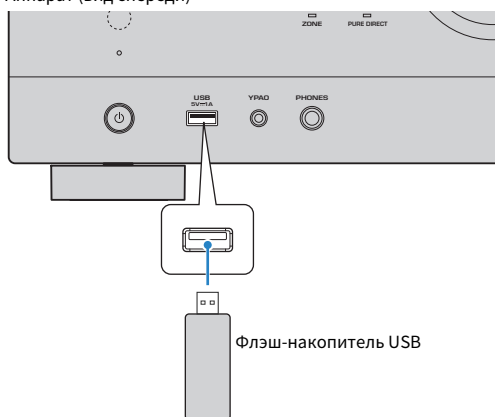

2 Выберите “USB” в качестве источника входного сигнала.

На телевизоре отобразится экран просмотра. Если воспроизведение происходит на флэш-накопителе USB, будет отображен экран воспроизведения.

3 Выберите объект.

Начнется воспроизведение, и будет отображен экран воспроизведения.

ПРИМЕЧАНИЕ

- Для возврата к верхнему уровню во время пребывания на экране просмотра, удерживайте RETURN.
- Для переключения режима просмотра/воспроизведения/выключения экрана нажмите DISPLAY.
- Если флэш-накопитель USB содержит много файлов, их загрузка может занять некоторое время.
- Максимальным пределом воспроизведения являются 500 музыкальных файлов. Структура папок флэш-накопителя USB может уменьшать максимальные пределы.
- Останавливайте воспроизведение с флэш-накопителя USB перед его отключением от гнезда USB.
- Подключайте флэш-накопитель USB прямо к гнезду USB на аппарате. Не используйте кабельные удлинители.
- Аппарат не может заряжать флэш-накопитель USB, когда он находится в режиме ожидания.
- Можно настроить параметры воспроизведения в случайном порядке/повторного воспроизведения для контента.
- Вы можете зарегистрировать контент в виде ярлыков и иметь к ним прямой доступ.

Ссылки по теме

- “Названия элементов и функции компонентов экрана просмотра” (с. 95)
- “Названия элементов и функции компонентов экрана воспроизведения” (с. 94)
- “Настройка параметров воспроизведения в случайном порядке” (с. 147)
- “Настройка параметров повторного воспроизведения” (с. 148)
- “Сохранение избранного контента в качестве ярлыка” (с. 122)

Воспроизведение музыки, хранящейся на медиа-серверах (ПК/NAS)

Воспроизведение с музыкальных медиасерверов (ПК/NAS)

С помощью аппарата можно воспроизводить музыкальные файлы на медиасervere.

ПРИМЕЧАНИЕ

Необходимо заранее настроить параметры совместного использования носителей на каждом устройстве или программном обеспечении медиасerverа. Подробнее см. в инструкции по эксплуатации устройства или программного обеспечения.

1 Выберите “SERVER” в качестве источника входного сигнала.

На телевизоре отобразится экран просмотра. Если на медиасerverе выполняется воспроизведение музыкального файла, выбранного с аппарата, отобразится экран воспроизведения.

2 Выберите медиасerver.

3 Выберите объект.

Начнется воспроизведение, и будет отображен экран воспроизведения.

ПРИМЕЧАНИЕ

- Несколько раз нажмите кнопку NET для выбора источника входного сигнала.
- Для возврата к верхнему уровню во время пребывания на экране просмотра, удерживайте RETURN.
- Для переключения режима просмотра/воспроизведения/выключения экрана нажмите DISPLAY.
- Если звук прерывается при использовании беспроводного сетевого подключения, используйте проводное сетевое подключение.
- Можно настроить параметры воспроизведения в случайном порядке/повторного воспроизведения для контента.
- Также можно использовать Digital Media Controller (DMC) для управления воспроизведением.
- Вы можете зарегистрировать контент в виде ярлыков и иметь к ним прямой доступ.

Ссылки по теме

- “Названия элементов и функции компонентов экрана просмотра” (с. 95)
- “Названия элементов и функции компонентов экрана воспроизведения” (с. 94)
- “Настройка параметров воспроизведения в случайном порядке” (с. 147)
- “Настройка параметров повторного воспроизведения” (с. 148)
- “Настройка использования Digital Media Controller” (с. 218)
- “Сохранение избранного контента в качестве ярлыка” (с. 122)

Прослушивание интернет-радио

Выбор интернет-радиостанции

Выберите интернет-радиостанцию и начните воспроизведение.

1 Выберите “NET RADIO” в качестве источника входного сигнала.

На телевизоре отобразится экран просмотра.

2 Выберите объект.

Начнется воспроизведение, и будет отображен экран воспроизведения.

ПРИМЕЧАНИЕ

- Несколько раз нажмите кнопку NET для выбора источника входного сигнала.
- Для возврата к верхнему уровню во время пребывания на экране просмотра, удерживайте RETURN.
- Для переключения режима просмотра/воспроизведения/выключения экрана нажмите DISPLAY.
- Прием некоторых интернет-радиостанций может быть невозможен.
- В данном аппарате используется сервис airable.Radio, airable представляет собой службу airable GmbH.
- Сервис может быть изменен или прекращен без уведомления. Мы заранее просим вас отнестись с пониманием к тому, что Yamaha Corporation не несет за это ответственности.

Ссылки по теме

- “Добавление радиостанции “NET RADIO” в папку “Favorites”” (с. 150)
- “Названия элементов и функции компонентов экрана просмотра” (с. 95)
- “Названия элементов и функции компонентов экрана воспроизведения” (с. 94)

Прослушивание услуг потоковой передачи музыки

Прослушивание музыкального потокового сервиса

Вы можете наслаждаться прослушиванием музыкального контента, передаваемого различными потоковыми сервисами.

Для получения подробной информации о поддерживаемых музыкальных потоковых сервисах см. информацию о продуктах на веб-сайте Yamaha или в приложении MusicCast CONTROLLER.

Дополнительная информация о музыкальных потоковых сервисах также приведена на следующем веб-сайте.

<https://manual.yamaha.com/av/mc/ss/>

ПРИМЕЧАНИЕ

- В некоторых потоковых сервисах вам понадобится платное приложение. Подробнее см. на веб-сайте провайдера сервиса.
- Услуга может быть изменена или прекращена без уведомления. Мы заранее просим вас отнестись с пониманием к тому, что Yamaha Corporation не несет за это ответственности.

Ссылки по теме

- “Проверка информации о сети данного аппарата” (с. 214)
- “Добавление аппарата к сети MusicCast” (с. 69)

ПОЛЕЗНЫЕ ФУНКЦИИ

Функция таймера сна

Установка времени таймера сна

По прошествии установленного времени аппарат переключается в режим ожидания. Насколько раз нажмите кнопку SLEEP для установки времени таймера сна (120 мин, 90 мин, 60 мин, 30 мин, выкл). Когда таймер сна включен, на дисплее передней панели загорается индикатор таймера сна.



Функция SCENE

Выбор источника входного сигнала и избранных настроек одним нажатием (SCENE)

Функция СЦЕНА позволяет одним нажатием выбрать источник входного сигнала и настройки, сохраненные для соответствующей сцены. Можно сохранить следующие настройки.

[Поиск тега]#Q04 SCENE

- Источник входных сигналов
- Звуковая программа
- Compressed Music Enhancer
- Управление устройством
- Целевые зоны
- Регулир. яркости

ПРИМЕЧАНИЕ

Вы можете установить целевые зоны (Зону В) в “Вкл.” только в случае установки “Назн.ус.мощн.” в меню “Настройка” в “Zone В”.

Ссылки по теме

- “Выбор сохраненной сцены” (с. 120)
- “Сохранение сцены” (с. 121)

Выбор сохраненной сцены

Нажмите цифровую кнопку на пульте ДУ, после чего будут напрямую выбраны источник входного сигнала и настройки, сохраненные для соответствующей сцены. Если аппарат находится в режиме ожидания, он включится автоматически.

[Поиск тега]#Q04 SCENE

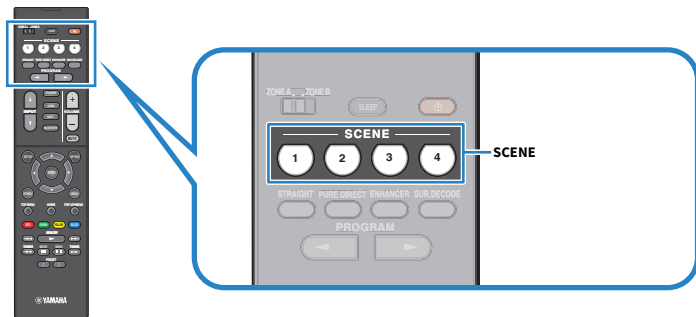

ПРИМЕЧАНИЕ

Вы также можете выбрать сохраненную сцену с 1 по 4 с помощью SCENE (4 номера) на передней панели.

По умолчанию для каждой сцены сохранен следующий источник входного сигнала.

Zone A

SCENE 1: HDMI1

SCENE 2: TUNER

SCENE 3: AUDIO2

SCENE 4: NET RADIO

Сохранение сцены

Вы можете изменить настройку по умолчанию, назначенную для каждой кнопки SCENE.

[Поиск тега]#Q04 SCENE

- 1 Подготовьте настройки аппарата, которые нужно назначить для сцены.**
- 2 Удерживайте нужную кнопку SCENE на пульте ДУ до тех пор, пока не появится следующее сообщение.**
 - На дисплее передней панели: Завершение настройкиСохранение завершено.

ПРИМЕЧАНИЕ

- Рекомендуется сохранять сцену при воспроизведении контента, который нужно сохранить.
- Вы можете изменить название СЦЕНА, отображаемое на дисплее передней панели или телевизоре.

Ссылки по теме

- “Переименование названия SCENE” (с. 196)
- “Настройка использования HDMI Контроль” (с. 174)

Функция ярлыка

Сохранение избранного контента в качестве ярлыка

Вы можете сохранять любимый контент (например, музыку, хранящуюся на медиасerverах, и Интернет-радиостанции) в виде ярлыков.

- 1** Выполните воспроизведение песни или радиостанции, которую нужно сохранить.
- 2** Удерживайте кнопку MEMORY в течение 3 секунд.

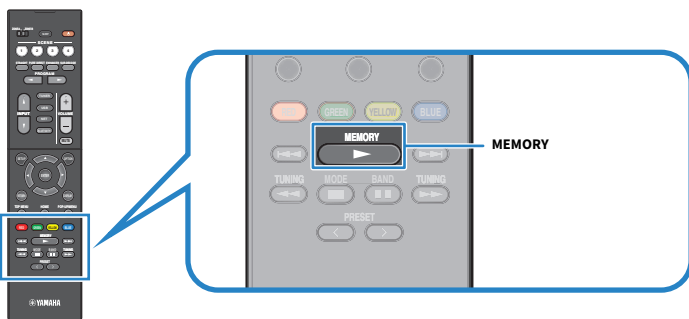

На дисплее передней панели появится “MEMORY”, номер ярлыка, для которого будет сохранен контент, и “Пусто”.

- 3** Нажмите MEMORY.

На дисплее передней панели появится сохраненный номер ярлыка и индикация “Memorized”.

Сохранение завершено.

ПРИМЕЧАНИЕ

- Для установки номера ярлыка, под которым будет сохранен контент, воспользуйтесь PRESET для выбора номера ярлыка.
- Вы можете сохранить в качестве ярлыков до 40 видов контента.
- При выборе “NET RADIO” в качестве источника входного сигнала вы также можете воспользоваться функцией “Favorites” для сохранения Интернет-радиостанции, воспроизводимой в данный момент.
- Аппарат сохраняет Bluetooth или AirPlay в качестве источника входного сигнала. Сохранение отдельного содержимого невозможно.

Ссылки по теме

“Добавление радиостанции “NET RADIO” в папку “Favorites”” (с. 150)

Вызов сохраненного контента в качестве ярлыка

Вызовите сохраненный контент (например, музыку, хранящуюся на медиасерверах, и интернет-радиостанции), выбрав номер ярлыка.

1 Нажмите **BLUETOOTH**, **NET** или **USB**.

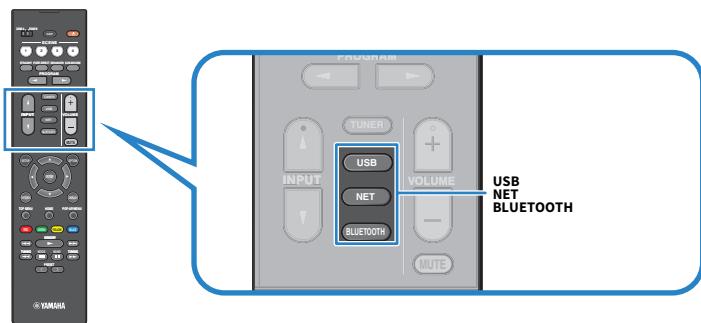

2 Нажмите **PRESET** для выбора нужного контента.

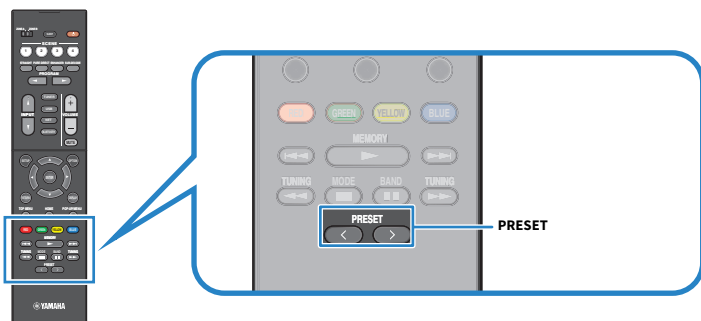

Начнется воспроизведение выбранного контента.

ПРИМЕЧАНИЕ

- Если сохраненный контент отсутствует, на дисплее передней панели отображается “Нет предустановок”.
- Сохраненный контент (песни и интернет-радиостанции) может отображаться в виде списка и легко удаляться с помощью MusicCast CONTROLLER на мобильном устройстве.

Ссылки по теме

“Использование MusicCast CONTROLLER” (с. 68)

ПРОСЛУШИВАНИЕ В НЕСКОЛЬКИХ КОМНАТАХ (ЗОНАХ)

Подготовка зон

Воспроизведение в нескольких комнатах (функция зоны)

Вы можете воспроизводить источник входного сигнала в комнате, где установлен аппарат (Зона А), и в другой комнате (Зона В). Вы можете использовать данный аппарат в соответствии со своими предпочтениями, например вы можете воспроизводить источник входного сигнала в Зоне А, когда вы находитесь в гостиной, или в Зоне В, когда вы находитесь в кабинете.

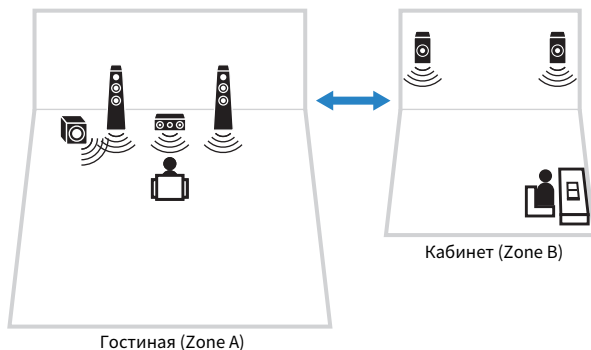

Ссылки по теме

- “Подключение колонок зоны” (с. 125)
- “Включение/выключение питания зон” (с. 126)
- “Основная процедура в зоне” (с. 127)

Подключение колонок зоны

Подключите колонки зоны к аппарату с помощью акустических кабелей. Настройки конфигурации колонок необходимо изменить на “Zone B”.

УВЕДОМЛЕНИЕ

- Перед подключением колонок извлеките из настенной розетки переменного тока силовой кабель аппарата.

- 1** Подключите колонки Зоны В к разъемам SURROUND/ZONE В/BI-AMP.
- 2** Установите “Назн.ус.мощн.” в меню “Настройка” в “Zone B”.

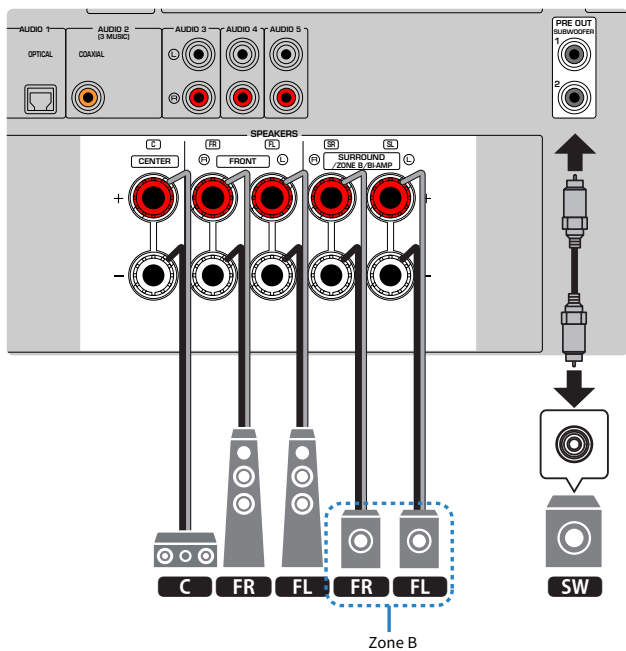

ПРИМЕЧАНИЕ

Следующие колонки невозможно подключить одновременно.

- Колонки окружающего звука
- Колонки Zone B
- Колонки двухканального усиления

Ссылки по теме

“Настройка системы колонок” (с. 162)

Управление зонами

Включение/выключение питания зон

Переключайте питание каждой зоны между положением включения и выключения.

1 Установите переключатель зоны на пульте ДУ на зону, которой нужно управлять.

2 Нажмите .

При каждом нажатии кнопки зону можно включать/выключать.

При включении зоны на передней панели загорается “ZONE”.

ПРИМЕЧАНИЕ

- Если все зоны выключены, аппарат переключится в режим ожидания.
- Вы можете переключать питание зоны в меню “Дисплей передней панели” при установке “Назн.ус.мощн.” в меню “Настройка” в “Zone B”.

Ссылки по теме

- “Названия и функции компонентов передней панели” (с. 22)
- “Установка питания каждой зоны в положение включения/режим ожидания” (с. 231)

Основная процедура в зоне

Основная процедура для воспроизведения в зоне состоит в следующем. Можно управлять зоной, выбранной с помощью переключателя зоны.

- 1 Включите зону.**
- 2 Включите внешние устройства, подключенные к аппарату.**
- 3 Воспользуйтесь кнопками выбора входа для выбора источника входного сигнала.**
- 4 Начните воспроизведение на внешнем устройстве или выберите радиостанцию.**
- 5 Нажмите VOLUME для регулировки громкости.**

ПРИМЕЧАНИЕ

- См. инструкцию по эксплуатации внешнего устройства.
- Для обеих зон Zone A и Zone B используется один и тот же источник сигнала.

Ссылки по теме

“Включение/выключение питания зон” (с. 126)

Корректировка разницы в громкости между зонами

Если вас не устраивает разница в громкости в зонах Zone A/B, вы можете откорректировать громкость Zone B с помощью следующей процедуры.

1 Нажмите ОПЦИОН.

2 Выберите “Уровень входов”.

3 Выберите “Уровень ZoneB” и отрегулируйте настройку.

Настройка завершена.

ПРИМЕЧАНИЕ

- Установите переключатель зоны в положение “ZONE A” с помощью меню.
- Данная настройка недоступна, если для параметра “Громк. в ZoneB” в меню “Настройка” установлено значение “Асинхр.”.

Ссылки по теме

“Регулировка громкости для Зоны B синхронно с уровнем громкости для Зоны A” (с. 194)

Раздельная регулировка уровня громкости для зоны

Несмотря на то, что громкость для Зоны В автоматически отрегулирована в соответствии с громкостью для Зоны А на заводе, вы можете отдельно отрегулировать громкость для Зоны В с помощью следующей процедуры.

- 1 Нажмите SETUP.**
- 2 Выберите “Звук”.**
- 3 Выберите “Громкость”.**
- 4 Выберите “Громк. в ZoneВ”.**
- 5 Выберите “Асинхр.”.**
- 6 Нажмите SETUP.**
- 7 Установите переключатель зоны в “ZONE В”.**
- 8 Нажмите VOLUME для регулировки громкости для Зоны В.**

ПРИМЕЧАНИЕ

- Установите переключатель зоны в положение “ZONE А” с помощью меню.
- Если “Громк. в ZoneВ” установлено в “Асинхр.”, для Зоны В временно устанавливается громкость -40 дБ.
- Для отключения аудиовыхода для Зоны В нажмите MUTE. Еще раз нажмите MUTE для включения звука.

КОНФИГУРАЦИИ

Настройка аппарата

Использование меню

Данный аппарат оснащен следующими меню.

Меню “Опция”:

Вы можете выполнять настройки воспроизведения в соответствии с источником входного сигнала, воспроизводимым в данный момент. Управляйте этим меню, отображаемым на телевизоре, с помощью пульта ДУ.

Меню “Настройка”:

Вы можете настраивать различные функции аппарата. Управляйте этим меню, отображаемым на телевизоре, с помощью пульта ДУ.

Меню “Дисплей передней панели”:

Вы можете выполнять настройки системы аппарата. Управляйте этим меню, отображаемым на дисплее передней панели, с помощью передней панели.

ПРИМЕЧАНИЕ

- Меню “Опция” и меню “Настройка”, отображаемые на телевизоре, представляют собой независимые операции меню “Дисплей передней панели”.
- Вы можете управлять меню на телевизоре с помощью пульта ДУ, в то время как меню на дисплее передней панели вы можете управлять с помощью передней панели.

Ссылки по теме

- “Элементы меню Опция” (с. 133)
- “Элементы меню Настройка” (с. 154)
- “Пункты меню дисплея передней панели” (с. 229)

Настройка параметров воспроизведения для различных источников воспроизведения (меню Опция)

Основные операции меню Опция

Выполните следующую основную процедуру для управления меню “Опция”. Управляйте этим меню, отображаемым на телевизоре, с помощью пульта ДУ.

1 Нажмите OPTION.

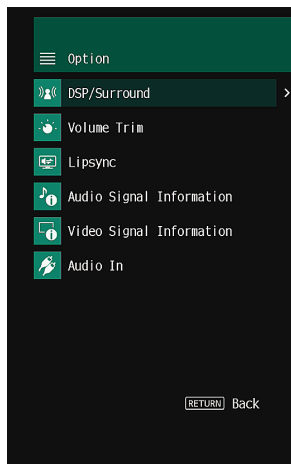
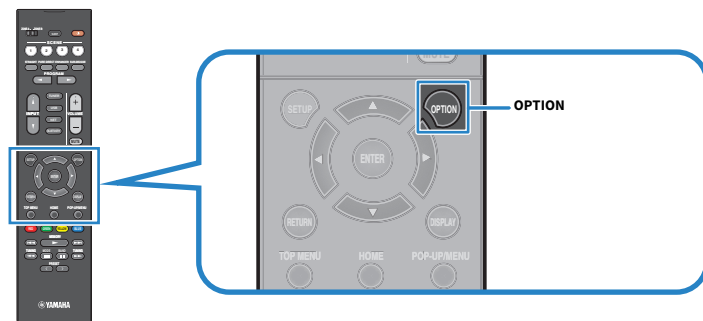

Экран телевизора

2 Выберите объект.

3 Выберите настройку.

4 Нажмите OPTION.

Настройка завершена.

КОНФИГУРАЦИИ > Настройка параметров воспроизведения для различных источников воспроизведения (меню Опция)

Ссылки по теме

“Настройки по умолчанию меню Опция” (с. 320)

Элементы меню Опция

Воспользуйтесь следующей таблицей для выполнения настроек на аппарате.

Элемент		Стр.
DSP/Тылы	программа	с. 134
	Sur.Decode	с. 135
	Уровень DSP	с. 136
	Adaptive DRC	с. 137
	Music Enhancer	с. 138
Уровень входов	Уровень входа	с. 139
	Уровень сабвуфера	с. 140
	Уровень ZoneB	с. 141
Синхрониз.	Синхрониз.	с. 142
Инфо об аудиосигн.	Формат	с. 143
	КАНАЛ	с. 143
	Выборка	с. 143
Инфо о видеосигн.	Видео Вход	с. 144
	Видео Выход	с. 144
	Цветовой формат	с. 144
Аудиоввод	Аудиоввод	с. 145
Видео Выход	Видео Выход	с. 146
Случай.выбор	Случай.выбор	с. 147
Повторн. воспр.	Повторн. воспр.	с. 148
Блокир. громкости	Блокировка	с. 149
Добав в Избранное		с. 150
Удал. из Избран.		с. 151

ПРИМЕЧАНИЕ

Доступные элементы меню меняются в зависимости от выбранного источника входного сигнала.

Настройка DSP/окружающего звучания

Выбор звуковых программ

Выбор звуковой программы. Для ее выбора также можно использовать PROGRAM на пульте ДУ.

Меню опций

“DSP/Тылы” > “программа”

Ссылки по теме

- “Использование эффектов звукового поля, оптимизированных для определенного типа контента” (с. 80)
- “Основные операции меню Опция” (с. 131)

Выбор декодера окружающего звучания, который будет использоваться в программе

Выбор декодера окружающего звука. Он используется в случае выбора “SURROUND DECODE” с помощью PROGRAM на пульте ДУ.

Меню опций

“DSP/Тылы” > “Sur.Decode”

Настройки

DPL Movie	Использование декодера Dolby Pro Logic II. Он подходит для фильмов.
DPL Music	Использование декодера Dolby Pro Logic II. Он подходит для музыки.
DPL Game	Использование декодера Dolby Pro Logic II. Он подходит для игр.
Neo:6 Cinema	Использование декодера DTS Neo: 6. Он подходит для фильмов.
Neo:6 Music	Использование декодера DTS Neo: 6. Он подходит для музыки.

ПРИМЕЧАНИЕ

- Вы можете отрегулировать параметры декодера окружающего звука в “Surround Decoder” в меню “Настройка”.
- Выбранный декодер окружающего звука может не работать для некоторых источников входного сигнала.

Ссылки по теме

- “Настройка использования Papogata” (с. 183)
- “Регулировка эффекта расширения центрального звукового поля” (с. 184)
- “Настройка размера” (с. 185)
- “Регулировка локализации центра (эффект расширения) центрального звукового поля” (с. 186)
- “Основные операции меню Опция” (с. 131)

КОНФИГУРАЦИИ > Настройка параметров воспроизведения для различных источников воспроизведения (меню Опция)

Регулировка уровня эффекта звукового поля

Регулировка уровня эффекта звуковой программы (для усиления или ослабления эффекта звукового поля).

Меню опций

“DSP/Тылы” > “Уровень DSP”

Диапазон настр.

От -6 дБ до +3 дБ

Ссылки по теме

- “Использование эффектов звукового поля, оптимизированных для определенного типа контента” (с. 80)
- “Основные операции меню Опция” (с. 131)

КОНФИГУРАЦИИ > Настройка параметров воспроизведения для различных источников воспроизведения (меню Опция)

Автоматическая регулировка динамического диапазона

Выбор того, следует ли автоматически регулировать динамический диапазон (от максимального до минимального) громкости. При установке данной функции в “Вкл.” ее можно использовать для воспроизведения звука с низким уровнем громкости ночью.

Меню опций

“DSP/Тылы” > “Adaptive DRC”

Настройки

Выкл.	Отключение автоматической регулировки динамического диапазона.
Вкл.	Автоматическая регулировка динамического диапазона.

Ссылки по теме

“Основные операции меню Опция” (с. 131)

КОНФИГУРАЦИИ > Настройка параметров воспроизведения для различных источников воспроизведения (меню Опция)

Настройка Compressed Music Enhancer

Выбор того, нужно ли использовать Compressed Music Enhancer. Вы можете также использовать ENHANCER на пульте ДУ для включения/выключения Compressed Music Enhancer.

Меню опций

“DSP/Тылы” > “Music Enhancer”

Настройки

Выкл.	Выключение Compressed Music Enhancer.
Вкл.	Включение Compressed Music Enhancer.

ПРИМЕЧАНИЕ

Данная настройка применяется отдельно к каждому источнику входного сигнала.

Ссылки по теме

- “Наслаждение более мощным звуком источника аудиосигнала (компрессионный музыкальный усилитель)” (с. 88)
- “Основные операции меню Опция” (с. 131)

КОНФИГУРАЦИИ > Настройка параметров воспроизведения для различных источников воспроизведения (меню Опция)

Корректировка разницы в громкости во время воспроизведения

Корректировка разницы в громкости между источниками входного сигнала

Корректировка разницы в громкости между источниками входного сигнала. Если вас не устраивает разница в громкости перед переключением между источниками входного сигнала, вы можете откорректировать ее с помощью этой функции.

Меню опций

“Уровень входов” > “Уровень входа”

Диапазон настр.

От -6,0 дБ до +6,0 дБ

ПРИМЕЧАНИЕ

Данная настройка применяется отдельно к каждому источнику входного сигнала.

Ссылки по теме

“Основные операции меню Опция” (с. 131)

КОНФИГУРАЦИИ > Настройка параметров воспроизведения для различных источников воспроизведения (меню Опция)

Регулировка громкости сабвуфера

Точная регулировка громкости сабвуфера.

Меню опций

“Уровень входов” > “Уровень сабвуфера”

Диапазон настр.

От -6,0 дБ до +6,0 дБ

Ссылки по теме

“Основные операции меню Опция” (с. 131)

КОНФИГУРАЦИИ > Настройка параметров воспроизведения для различных источников воспроизведения (меню Опция)

Корректировка разницы в громкости между Zone A и Zone B

Регулировка громкости для Зоны В, если вас беспокоит разница в громкости между зонами А/В.

Меню опций

“Уровень входов” > “Уровень ZoneВ”

Диапазон настр.

От -10,0 дБ до +10,0 дБ

ПРИМЕЧАНИЕ

Данная настройка недоступна, если для параметра “Громк. в ZoneВ” в меню “Настройка” установлено значение “Асинхр.”.

Ссылки по теме

- “Регулировка громкости для Зоны В синхронно с уровнем громкости для Зоны А” (с. 194)
- “Основные операции меню Опция” (с. 131)

КОНФИГУРАЦИИ > Настройка параметров воспроизведения для различных источников воспроизведения (меню Опция)

Включение настройки Lipsync

Выбор того, нужно ли использовать регулировку, установленную в “Синхрониз.” в меню “Настройка”.

Меню опций

“Синхрониз.” > “Синхрониз.”

Настройки

Выкл.	Выключение настройки “Синхрониз.”.
Вкл.	Включение настройки “Синхрониз.”.

ПРИМЕЧАНИЕ

Данная настройка применяется отдельно к каждому источнику входного сигнала.

Ссылки по теме

- “Установка способа настройки функции Lipsync” (с. 188)
- “Основные операции меню Опция” (с. 131)

Проверка информации об аудиосигнале

Отображение информации об аудиосигнале.

Меню опций

“Инфо об аудиосигн.”

Формат	Аудиоформат входного сигнала
КАНАЛ	Число каналов источника во входном сигнале (фронтальных/окружающего звука/LFE) Например, “3/2/0.1” означает 3 фронтальных канала, 2 канала окружающего звука и канал LFE.
Выборка	Число выборок в секунду во входном цифровом сигнале

Ссылки по теме

“Основные операции меню Опция” (с. 131)

КОНФИГУРАЦИИ > Настройка параметров воспроизведения для различных источников воспроизведения (меню Опция)

Проверка информации о видеосигнале

Отображение информации о видеосигналах.

Меню опций

“Инфо о видеосигн.”

Видео Вход	Тип и разрешение входного видеосигнала
Видео Выход	Тип и разрешение выходного видеосигнала
Цветовой формат	Формат цвета видеосигнала

Ссылки по теме

“Основные операции меню Опция” (с. 131)

Объединение гнезда аудиовхода с входным гнездом HDMI

Выбор гнезда аудиовхода для воспроизведения вместе с входным гнездом HDMI. Вы можете воспроизводить видеосигнал HDMI с аудиосигналом через гнездо аудиовхода, за исключением входного гнезда HDMI.

После выбора HDMI, который вы хотите установить в качестве источника входного сигнала, выберите гнездо аудиовхода в данном меню.

Меню опций

“Аудиоввод” > “Аудиоввод”

Настройки

AUDIO 1-5

Входные видео/аудиогнезда, доступные на аппарате

Выходные гнезда на видеоустройстве		Входные гнезда на аппарате	
Видео	Аудио	Видео	Аудио
HDMI	Цифровой оптический	HDMI 1-4	AUDIO 1
	Цифровой коаксиальный	HDMI 1-4	AUDIO 2
	Аналоговый стереокабель	HDMI 1-4	AUDIO 3-5

Ссылки по теме

“Основные операции меню Опция” (с. 131)

КОНФИГУРАЦИИ > Настройка параметров воспроизведения для различных источников воспроизведения (меню Опция)

Выбор источника видеосигнала, который будет отображаться с выбранным источником аудиосигнала

Выбор источника видеосигнала, который будет отображаться с выбранным источником аудиосигнала. Вы можете смотреть видео из разных источников, одновременно слушая радио и т.п.

Меню опций

“Видео Выход” > “Видео Выход”

Настройки

Выкл.	Видеосигнал не выводится.
HDMI 1-4	Вывод входного видеосигнала осуществляется через соответствующее гнездо видеовхода.

ПРИМЕЧАНИЕ

В меню “Видео Выход” вы можете выбрать источник видеосигнала, который будет отображаться при подаче только аудиосигнала, за исключением HDMI.

Ссылки по теме

“Основные операции меню Опция” (с. 131)

КОНФИГУРАЦИИ > Настройка параметров воспроизведения для различных источников воспроизведения (меню Опция)

Настройка параметров воспроизведения в случайном порядке

Настройка параметров воспроизведения в случайном порядке.

Меню опций

“Случай.выбор” > “Случай.выбор”

Настройки

Выкл.	Включение или выключение функции воспроизведения в случайном порядке.
Вкл.	Воспроизведение песен текущего альбома (папки) в произвольном порядке.

ПРИМЕЧАНИЕ

Данный параметр доступен только в том случае, если в качестве источника входного сигнала выбрано “USB” или “SERVER”.

Ссылки по теме

“Основные операции меню Опция” (с. 131)

Настройка параметров повторного воспроизведения

Настройка параметров повторного воспроизведения.

Меню опций

“Повторн. воспр.” > “Повторн. воспр.”

Настройки

Выкл.	Выключение функции повторного воспроизведения.
Одну	Повторное воспроизведение текущей песни.
Все	Повторное воспроизведение всех песен в текущем альбоме (папке).

ПРИМЕЧАНИЕ

Данный параметр доступен только в том случае, если в качестве источника входного сигнала выбрано “USB” или “SERVER”.

Ссылки по теме

“Основные операции меню Опция” (с. 131)

КОНФИГУРАЦИИ > Настройка параметров воспроизведения для различных источников воспроизведения (меню Опция)

Настройка использования управления громкостью через AirPlay/Bluetooth

Выбор того, нужно ли использовать управление громкостью с устройств AirPlay и устройств Bluetooth. При установке в положение, отличное от “Выкл.”, вы можете отрегулировать громкость аппарата с устройств AirPlay и устройств Bluetooth.

Меню опций

“Блокир. громкости” > “Блокировка”

Настройки

Выкл.	Выключение управления громкостью с устройств AirPlay/Bluetooth.
Ограничено	Включение управления громкостью в ограниченном диапазоне (от -80,0 дБ до -20,0 дБ [от 0,5 до 60,5] и отключение звука).
Полн.	Включение управления громкостью в полном диапазоне (от -80,0 дБ до +16,5 дБ [от 0,5 до 97,0] и отключение звука).

ПРИМЕЧАНИЕ

Некоторые устройства Bluetooth могут не управлять громкостью аппарата.

Ссылки по теме

“Основные операции меню Опция” (с. 131)

КОНФИГУРАЦИИ > Настройка параметров воспроизведения для различных источников воспроизведения (меню Опция)

Добавление радиостанции “NET RADIO” в папку “Favorites”

При выборе “NET RADIO” в качестве источника входного сигнала вы можете сохранить воспроизводимую в данный момент радиостанцию в папку “Favorites”.

На экране воспроизведения текущая станция будет добавлена в папку “Favorites”.

На экране выбора станций, текущая станция, выбранная в списке, будет добавлена в папку “Favorites”.

Меню опций

“Добав в Избранное”

ПРИМЕЧАНИЕ

- Радиостанции, сохраненные в Избранном, отображаются с “★”.
- Вы можете сохранять интернет-радиостанции в виде ярлыков.

Ссылки по теме

- “Удаление радиостанции из папки “Favorites”” (с. 151)
- “Сохранение избранного контента в качестве ярлыка” (с. 122)

КОНФИГУРАЦИИ > Настройка параметров воспроизведения для различных источников воспроизведения (меню Опция)

Удаление радиостанции из папки “Favorites”

Удаление радиостанции из папки “Favorites”. На экране просмотра заранее выберите станцию, которую нужно удалить.

Меню опций

“Удал. из Избран.”

Настройка различных функций (меню Настройка)

Основные операции меню Настройка

Выполните следующую основную процедуру для управления меню “Настройка”. Управляйте этим меню, отображаемым на телевизоре, с помощью пульта ДУ.

1 Нажмите SETUP.

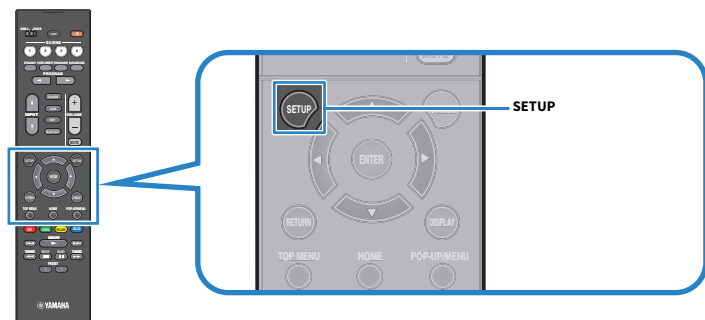

2 Выберите меню.

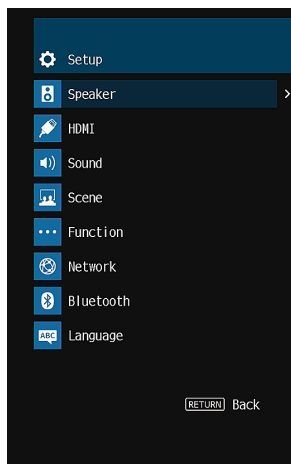

3 Выберите объект.

4 Выберите настройку.

5 Нажмите SETUP.

Настройка завершена.

ПРИМЕЧАНИЕ

- Если доступно новое обновление встроенного программного обеспечения, появится экран сообщения.
- Если доступно новое обновление встроенного программного обеспечения, появится значок конверта (✉) в меню “Настройка”.

Ссылки по теме

- “Обновление встроенного программного обеспечения аппарата через сеть” (с. 244)
- “Настройки по умолчанию меню Настройка” (с. 321)

Элементы меню Настройка

Настройки колонок

Элемент	Стр.	
Конфигурация	Назн. ус. мощн.	с. 162
	Сабвуфер	с. 163
	Фронт	с. 164
	Центр	с. 164
	Тылы	с. 164
	Кроссовер	с. 165
	Сабв. Фаза	с. 166
	Сверхниз. част.	с. 167
	Virtual CINEMA FRONT	с. 168
	Дистанция	с. 169
Уровень	с. 170	
Эквалайзер	с. 171	
Импеданс колонки	с. 172	
Тест сигнал	с. 173	

Настройки HDMI

Элемент	Стр.
HDMI Контроль	с. 174
Аудио Выход	с. 175
В режим ожидания	с. 176
Высококачест. 4K	с. 177
Версия HDCP	с. 178
Синх. в реж. ожид.	с. 179
ARC	с. 180
Формат видео HDMI	с. 181

Настройки звука

Элемент	Стр.	
Регулировка тона	с. 182	
Surround Decoder	Панорама	с. 183
	Ширина центра	с. 184
	Размер	с. 185
	Образ центра	с. 186
All-Channel Stereo	Режим моно	с. 187
Синхрониз.	выбор	с. 188
	Настройка	с. 189
диалог	Громкость диалога	с. 190
	Динамич. диапазон	с. 191
Громкость	Макс. громкость	с. 192
	Начальн. Громкость	с. 193
	Громк. в ZoneB	с. 194

Настройки сцены

Элемент	Стр.
Синхр. управ. HDMI	с. 195
Переименовать сцену	с. 196

Настройки функций

Элемент	Стр.		
Настройки входа	Переименовать вход	с. 197	
	Пропуск входа	с. 199	
	Аудиовход ТВ	с. 200	
Польз. Интерфейс	Регулир. яркости	с. 201	
	Громкость	с. 202	
	Настройки дисплея	информационные сообщения	с. 203
		Позиция	с. 204
		Звук касания	с. 205
		Клав.дист.упр.цвет	с. 206
		Блокировка памяти	с. 207
ЕСО	Авто режим ожид.	с. 208	
	Режим Есо	с. 209	
Тюнер	Шаг частоты	с. 210	
Инициализация		с. 211	
Резервное копирование/Восст.		с. 212	
Обновление ПО		с. 213	

Настройки сети

Элемент	Стр.
Информация	с. 214
Сетевое подкл.	с. 215
IP адрес	с. 217
Контроль DMC	с. 218
Сеть режим ожидания	с. 219
Имя сети	с. 220
Бл. MusicCast Link	с. 221

Настройки Bluetooth

Элемент	Стр.
Bluetooth	с. 222
Получение аудио	Отключение с. 223
	Bluetooth реж.ож. с. 224
Отправка аудио	Передачик с. 225
	Поиск устройства с. 226

Настройка языка

Элемент	Стр.
Язык	с. 227

Настройка параметров колонок

Настройка системы колонок

Выбор настройки в соответствии с подключенными колонками.

Меню настроек

“Колонка” > “Конфигурация” > “Назн.ус.мощн.”

Настройки

Тылы	Обычная акустическая система.
BI-AMP	Фронтальные колонки, поддерживающие соединение с двухканальным усилением.
Zone B	Колонки Зоны В в дополнение к акустической системе в Зоне А.

Ссылки по теме

- “Подключение фронтальных колонок, поддерживающих соединение с двухканальным усилением (расширенная настройка)” (с. 47)
- “Подключение колонок зоны” (с. 125)
- “Основные операции меню Настройка” (с. 152)

Настройка использования сабвуфера

Выберите настройку в соответствии с использованием сабвуфера.

Меню настроек

“Колонка” > “Конфигурация” > “Сабвуфер”

Настройки

Используй.	Подключен один или два сабвуфера. Аудиосигнал канала LFE (низкочастотный эффект) и низкочастотные компоненты других каналов будут воспроизводиться сабвуфером.
Нет	Сабвуфер не подключен. Низкочастотные компоненты будут воспроизводиться фронтальными колонками.

Ссылки по теме

“Основные операции меню Настройка” (с. 152)

Настройка использования каждой колонки и ее размера

Выбор настройки в соответствии с использованием и размером колонок.

Меню настроек

“Колонка” > “Конфигурация” > (колонка)

Настройки

Маленькие	Небольшие колонки. Как правило, диаметр вуфера не превышает 16 см. Низкочастотные компоненты будут воспроизводиться сабвуфером (действия по настройке приведены в разделе “Кроссовер”).
Большие	Большие колонки. Как правило, диаметр вуфера превышает 16 см. Данная колонка будет воспроизводить все частотные компоненты.
Нет	Колонка не подключена. Аудиосигнал канала колонки, для которой установлено “Нет”, будет воспроизводиться другими колонками.

ПРИМЕЧАНИЕ

- Размер колонки фронтальных колонок автоматически устанавливается в “Большие” при установке “Сабвуфер” в меню “Настройка” в “Нет”.
- Не забудьте подключить левую и правую фронтальные колонки.

Ссылки по теме

- “Установка частоты разделения низкочастотных компонентов” (с. 165)
- “Настройка использования сабвуфера” (с. 163)
- “Основные операции меню Настройка” (с. 152)

■ Если колонка в типе колонки не подключена

Тип колонки “Конфигурация”, в котором колонка не подключена, в “Колонка” устанавливается в “Нет”. Аудиосигнал ее канала будет воспроизводиться другими колонками.

- Аудиосигнал центрального канала
Аудиосигнал центрального канала будут воспроизводиться фронтальными колонками.
- Аудиосигнал канала окружающего звука
Звук канала окружающего звука будет воспроизводиться фронтальными колонками. В этом случае работает Virtual CINEMA DSP.

Установка частоты разделения низкочастотных компонентов

Установка нижнего предела низкочастотных компонентов, которые могут быть выведены через колонки, для которых установлен размер “Маленькие”.

Звук с частотой ниже заданного значения будет выводиться через сабвуфер или фронтальные колонки.

Меню настроек

“Колонка” > “Конфигурация” > “Кроссовер”

Настройки

40 Hz, 60 Hz, 80 Hz, 90 Hz, 100 Hz, 110 Hz, 120 Hz, 160 Hz, 200 Hz

ПРИМЕЧАНИЕ

Если громкость и частота кроссовера регулируются на сабвуфере, настройте сабвуфер следующим образом.

- Установите половинную громкость.
- Установите максимальную частоту кроссовера.

Ссылки по теме

- “Настройка использования каждой колонки и ее размера” (с. 164)
- “Основные операции меню Настройка” (с. 152)

Установка фазы сабвуфера

Установка фазы сабвуфера. В случае недостаточного басового звука переключите фазу сабвуфера.

Меню настроек

“Колонка” > “Конфигурация” > “Сабв. Фаза”

Настройки

Нормальная	Фаза сабвуфера не реверсируется.
Инвертир.	Фаза сабвуфера реверсируется.

Ссылки по теме

- “Настройка использования сабвуфера” (с. 163)
- “Основные операции меню Настройка” (с. 152)

Настройка использования Extra Bass

Для усиления басового звука используется Extra Bass. При установке данной функции в “Вкл.” вы можете наслаждаться достаточными басовыми звуками независимо от размера фронтальных колонок и наличия или отсутствия сабвуфера.

Меню настроек

“Колонка” > “Конфигурация” > “Сверхниз. част.”

Настройки

Выкл.	Выключение Сверхниз. част.
Вкл.	Включение Сверхниз. част.

Ссылки по теме

“Основные операции меню Настройка” (с. 152)

Настройка использования Virtual CINEMA FRONT

Выберите, нужно ли использовать Virtual CINEMA FRONT.

Меню настроек

“Колонка” > “Конфигурация” > “Virtual CINEMA FRONT”

Настройки

Выкл.	Выключение Virtual CINEMA FRONT.
Вкл.	Включение Virtual CINEMA FRONT.

ПРИМЕЧАНИЕ

Данная настройка недоступна, если для “Тылы” в меню “Настройка” установлено “Нет”.

Ссылки по теме

- “Воспроизведение с эффектом окружающего звука с помощью 5 фронтальных колонок (Virtual CINEMA FRONT)” (с. 83)
- “Настройка использования каждой колонки и ее размера” (с. 164)
- “Основные операции меню Настройка” (с. 152)

Установка расстояния между каждой колонкой и положением прослушивания

Установка дистанции таким образом, чтобы звуки от колонок одновременно достигали положения прослушивания.

Меню настроек

“Колонка” > “Дистанция” > (колонка)

Диапазон настр.

От 0,30 м до 24,00 м

ПРИМЕЧАНИЕ

Выберите единицы измерения расстояния “Метры” или “Футы” в “Ед.измерения”.

Ссылки по теме

- “Настройка использования каждой колонки и ее размера” (с. 164)
- “Основные операции меню Настройка” (с. 152)

Регулировка громкости каждой колонки

Регулировка громкости каждой колонки в соответствии с положением прослушивания.

Меню настроек

“Колонка” > “Уровень” > (колонка)

Диапазон настр.

От -10,0 дБ до +10,0 дБ

ПРИМЕЧАНИЕ

Вывод тестового сигнала помогает отрегулировать баланс колонки.

Ссылки по теме

- “Настройка использования каждой колонки и ее размера” (с. 164)
- “Вывод тестовых сигналов” (с. 173)
- “Основные операции меню Настройка” (с. 152)

Настройка эквалайзера

Выбор типа эквалайзера и регулировка тона.

Меню настроек

“Колонка” > “Эквалайзер” > “Выбор EQ”

Настройки

PEQ	Применение значений параметрического эквалайзера, полученных с помощью измерения УРАО.
GEQ	Регулировка эквалайзера вручную.
Выкл.	Эквалайзер не используется.

При выборе “GEQ”

- 1 Выберите “Канал”, а затем выберите канал нужной колонки.**
- 2 Выберите нужный диапазон (частоту) и отрегулируйте усиление.**
Диапазон настр.
От -6,0 дБ до +6,0 дБ
- 3 Нажмите SETUP.**

Настройка завершена.

ПРИМЕЧАНИЕ

- Вывод тестового сигнала помогает отрегулировать эквалайзер путем воспроизведения его эффекта
- Параметр “PEQ” доступен только после выполнения УРАО.

Ссылки по теме

- “Вывод тестовых сигналов” (с. 173)
- “Процесс конфигурации колонок” (с. 72)
- “Основные операции меню Настройка” (с. 152)

Настройка импеданса колонок

Модель для

Модели для США и Канады

Установка настроек сопротивления колонок аппарата в зависимости от сопротивления подключенных колонок.

Меню настроек

“Колонка” > “Импеданс колонки”

Настройки

6Ω мин	Для колонок 6 Ом и выше.
--------	--------------------------

8Ω мин	Для колонок 8 Ом и выше.
--------	--------------------------

Ссылки по теме

“Основные операции меню Настройка” (с. 152)

Вывод тестовых сигналов

Вывод тестового сигнала во время регулировки баланса колонок или эквалайзера путем воспроизведения его эффекта.

Меню настроек

“Колонка” > “Тест сигнал”

Настройки

Выкл.	Тестовые тональные сигналы не выводятся.
Вкл.	Вывод тестовых сигналов.

Ссылки по теме

“Основные операции меню Настройка” (с. 152)

Конфигурация настроек HDMI

Настройка использования HDMI Контроль

Выбор того, нужно ли использовать управление по HDMI, чтобы управлять устройствами с поддержкой управления по HDMI.

Меню настроек

“HDMI” > “HDMI Контроль”

Настройки

Выкл.	Выключение управления по HDMI.
Вкл.	Включение управления HDMI. Применение настроек в “Синх. в реж. ожид.” и “ARC”.

ПРИМЕЧАНИЕ

После подключения устройств с поддержкой управления по HDMI необходимо выполнить настройку связи для управления по HDMI.

Ссылки по теме

“Основные операции меню Настройка” (с. 152)

Настройка вывода аудиосигнала HDMI через колонки телевизора

Выбор того, нужно ли выводить аудиосигнал HDMI через колонки телевизора, подключенного через гнездо HDMI OUT.

Меню настроек

“HDMI” > “Аудио Выход”

Настройки

Выкл.	Выключение вывода аудиосигнала через телевизор.
Вкл.	Включение вывода аудиосигнала через телевизор.

ПРИМЕЧАНИЕ

Данная настройка доступна только в том случае, если для “HDMI Контроль” в меню “Настройка” установлено “Выкл.”.

Ссылки по теме

- “Настройка использования HDMI Контроль” (с. 174)
- “Основные операции меню Настройка” (с. 152)

Настройка использования HDMI Standby Through

Выбор того, нужно ли выводить видео/аудиосигналы, подаваемые через гнезда HDMI, на телевизор, когда аппарат находится в режиме ожидания.

Меню настроек

“HDMI” > “В режим ожидания”

Настройки

Выкл.	Видеосигналы не выводятся на телевизор.
Вкл.	Видео/аудиосигналы выводятся на телевизор. Аппарат потребляет больше электроэнергии, чем при выборе “Выкл.” или “Автомат.”.
Автомат.	Автоматически определяет, выводить ли видео/аудиосигналы, в зависимости от статуса подключенного устройства.

ПРИМЕЧАНИЕ

Настройка “Выкл.” недоступна для выбора, если “HDMI Контроль” установлен в положение “Вкл.”.

Ссылки по теме

- “Настройка использования HDMI Контроль” (с. 174)
- “Основные операции меню Настройка” (с. 152)

Настройка использования масштабирования 4K видеосигнала HDMI

Выбор того, нужно ли использовать масштабирование 4K видеосигнала HDMI. При установке данной функции в “Вкл.” контент 1080p отображается с разрешением 4K.

Меню настроек

“HDMI” > “Высококачест. 4K”

Настройки

Выкл.	Выключение масштабирования 4K.
Вкл.	Включение масштабирования 4K.

Ссылки по теме

“Основные операции меню Настройка” (с. 152)

Установка версии HDCP, используемой на входных гнездах HDMI

Выбор версии HDCP входных гнезд HDMI. В случае необходимости вы можете установить данную функцию для просмотра видеоконтента 4K. Данная настройка применяется отдельно к каждому входному гнезду HDMI.

Меню настроек

“HDMI” > “Версия HDCP” > (вход HDMI)

Настройки

Автомат.	Автоматическая установка версии HDCP в зависимости от контента.
1.4	Установка всегда версии HDCP 1.4.

Ссылки по теме

“Основные операции меню Настройка” (с. 152)

Связывание режимов ожидания аппарата и телевизора

Выбор того, нужно ли использовать управление по HDMI для связывания режима ожидания аппарата с питанием телевизора, когда для “HDMI Контроль” в меню “Настройка” установлено “Вкл.”.

Меню настроек

“HDMI” > “Синх. в реж. ожид.”

Настройки

Выкл.	Не связывать режим ожидания аппарата.
Вкл.	Аппарат переводится в режим ожидания при выключении телевизора.
Автомат.	Аппарат переводится в режим ожидания при выключении телевизора, только если аппарат получает аудиосигнал телевизора или сигнал HDMI.

Ссылки по теме

- “Настройка использования HDMI Контроль” (с. 174)
- “Основные операции меню Настройка” (с. 152)

Настройка использования ARC

Выбор того, нужно ли выводить аудиосигнал телевизора на колонки, подключенные к аппарату, при установке “HDMI Контроль” в меню “Настройка” в “Вкл.”.

Меню настроек

“HDMI” > “ARC”

Настройки

Выкл.	Выключение ARC.
Вкл.	Включение ARC.

ПРИМЕЧАНИЕ

Обычно нет необходимости изменять “Вкл.” (настройка по умолчанию). В случае воспроизведения шумов из-за того, что поступающие на устройство телевизионные аудиосигналы не поддерживаются устройством, установите “Выкл.”. И используйте колонки телевизора.

Ссылки по теме

- “Настройка использования HDMI Контроль” (с. 174)
- “Основные операции меню Настройка” (с. 152)

Установка формата сигнала HDMI 4K

Выбор формата входных и выходных сигналов аппарата, когда к нему подключен телевизор и воспроизводящее устройство с поддержкой HDMI 4K. Данная настройка применяется отдельно к каждому входному гнезду HDMI.

Меню настроек

“HDMI” > “Формат видео HDMI” > (вход HDMI)

Настройки

Режим 1	Ввод/вывод сигналов 4K, показанных в следующей таблице.
Режим 2	Ввод/вывод сигналов 4K, показанных в следующей таблице.

Формат

		Режим 1			Режим 2		
		8 бит	10 бит	12 бит	8 бит	10 бит	12 бит
4K/60, 50 Гц	RGB 4:4:4	✓	–		–		
	YCbCr 4:4:4	✓	–		–		
	YCbCr 4:2:2	✓			–		
	YCbCr 4:2:0	✓		✓	–		
4K/30, 25, 24 Гц	RGB 4:4:4	✓		✓	–		
	YCbCr 4:4:4	✓		✓	–		
	YCbCr 4:2:2	✓		✓			

ПРИМЕЧАНИЕ

- В зависимости от подключенного устройства или кабелей HDMI видео может отображаться неправильно при выборе “Режим 1”. В этом случае выберите значение “Режим 2”.
- В случае выбора “Режим 1” используйте кабель Premium High Speed HDMI Cable или кабель Premium High Speed Cable с Ethernet.

Ссылки по теме

“Основные операции меню Настройка” (с. 152)

Настройка параметров звука

Регулировка тона выводимого звука

Регулировка отдельно уровня высокочастотного (Treble) и низкочастотного (Bass) диапазона.

Меню настроек

“Звук” > “Регул. тона”

Диапазон настр.

От -6,0 дБ до +6,0 дБ

ПРИМЕЧАНИЕ

- Если оба значения “Высокие частоты” и “Басы” равны 0,0 дБ, появится индикация “Bypass”.
- Если установить предельное значение, звук может не соответствовать звуку, выводящемуся через другие каналы.
- Аудиовыход фронтальных колонок можно настраивать.

Ссылки по теме

“Основные операции меню Настройка” (с. 152)

Настройка использования Panorama

Выбор того, нужно ли использовать Panorama (эффект расширения фронтального звукового поля) при выборе “DPL Music” для декодера окружающего звука. Вы можете охватить поле звуками левого/правого фронтального канала и сформировать объемное звуковое поле в сочетании с окружающим звуковым полем.

Меню настроек

“Звук” > “Surround Decoder” > “Панорама”

Настройки

Выкл.	Выключение Panorama.
Вкл.	Включение Panorama.

Ссылки по теме

- “Выбор декодера окружающего звучания, который будет использоваться в программе” (с. 135)
- “Основные операции меню Настройка” (с. 152)

Регулировка эффекта расширения центрального звукового поля

Настройка эффекта расширения центрального звукового поля при выборе “DPL Music” для декодера окружающего звука. Более высокое значение усиливает эффект расширения, а более низкое значение уменьшает его (ближе к центру).

Меню настроек

“Звук” > “Surround Decoder” > “Ширина центра”

Диапазон настр.

от 0 до 7

Ссылки по теме

- “Выбор декодера окружающего звучания, который будет использоваться в программе” (с. 135)
- “Основные операции меню Настройка” (с. 152)

Настройка размера

Настройка разницы в уровне между фронтальным звуковым полем и окружающим звуковым полем при выборе “DPL Music” для декодера окружающего звука. При увеличении этого значения усиливается фронтальное звуковое поле, а при уменьшении этого значения усиливается окружающее звуковое поле.

Меню настроек

“Звук” > “Surround Decoder” > “Размер”

Диапазон настр.

от -3 до +3

Ссылки по теме

- “Выбор декодера окружающего звучания, который будет использоваться в программе” (с. 135)
- “Основные операции меню Настройка” (с. 152)

Регулировка локализации центра (эффект расширения) центрального звукового поля

Настройка локализации центра (эффекта расширения) фронтального звукового поля при выборе “Neo:6 Music” для декодера окружающего звука. При увеличении этого значения локализация центра усиливается (эффект расширения снижается), а при уменьшении локализация центра ослабляется (эффект расширения увеличивается).

Меню настроек

“Звук” > “Surround Decoder” > “Образ центра”

Диапазон настр.

от 0,0 до 1,0

Ссылки по теме

- “Выбор декодера окружающего звучания, который будет использоваться в программе” (с. 135)
- “Основные операции меню Настройка” (с. 152)

Настройка использования Monaural Mix

Вывод смешанного монофонического звука. Данная настройка действует, когда выбрано “All-Channel Stereo” в звуковых программах.

Меню настроек

“Звук” > “All-Channel Stereo” > “Режим моно”

Настройки

Выкл.	Выключение вывода монофонического звука.
Вкл.	Включение вывода монофонического звука.

Ссылки по теме

“Основные операции меню Настройка” (с. 152)

Установка способа настройки функции Lipsync

Выбор метода регулировки задержки между выводом видео- и аудиосигнала (Lipsync).

Меню настроек

“Звук” > “Синхрониз.” > “выбор”

Настройки

Ручной	Ручная регулировка задержки между выводом видеосигнала и аудиосигнала. Настройка в “Настройка” применяется к времени задержки аудиосигнала.
Автомат.	Автоматическая регулировка задержки между выводом видеосигнала и аудиосигнала. Данная настройка доступна только при подключении к аппарату телевизора, поддерживающего функцию автоматической синхронизации изображения и речи, по HDMI. Вы можете точно настроить время вывода аудиосигнала в “Настройка”.

Ссылки по теме

- “Регулировка задержки функции Lipsync” (с. 189)
- “Основные операции меню Настройка” (с. 152)

Регулировка задержки функции Lipsync

Ручная регулировка задержки между выводом видеосигнала и аудиосигнала (Lipsync).

Меню настроек

“Звук” > “Синхрониз.” > “Настройка”

Диапазон настр.

От 0 мс до 500 мс

ПРИМЕЧАНИЕ

Вы можете точно настроить время вывода аудиосигнала, когда для “выбор” в меню “Настройка” установлено “Автомат.”.

Ссылки по теме

- “Установка способа настройки функции Lipsync” (с. 188)
- “Основные операции меню Настройка” (с. 152)

Регулировка громкости звучания диалога

Регулировка громкости плохо слышимых звуков диалога. При увеличении этого значения звуки диалогов усиливаются.

Меню настроек

“Звук” > “диалог” > “Громкость диалога”

Диапазон настр.

от 0 до 3

Ссылки по теме

“Основные операции меню Настройка” (с. 152)

Установка метода регулировки динамического диапазона

Выбор способа регулировки динамического диапазона (от максимума до минимума) для воспроизведения сигналов Dolby Digital и DTS.

Меню настроек

“Звук” > “Громкость” > “Динамич. диапазон”

Настройки

Макс.	Воспроизведение аудиосигнала без регулировки динамического диапазона.
Норм.	Оптимизация динамического диапазона для обычного домашнего использования.
Мин./Автом.	Установка динамического диапазона для достижения чистого звука даже в ночное время и при низкой громкости. При воспроизведении сигналов Dolby TrueHD динамический диапазон регулируется автоматически на основе информации о входном сигнале.

Ссылки по теме

“Основные операции меню Настройка” (с. 152)

Установка предельного значения громкости

Установка предельного значения громкости, регулируемого, например, с помощью кнопок VOLUME на пульте ДУ.

Меню настроек

“Звук” > “Громкость” > “Макс. громкость”

Диапазон настр.

От -60,0 дБ до +15,0 дБ, +16,5 дБ [от 20,5 до 95,5, 97,0]

Ссылки по теме

- “Установка шкалы отображения громкости звука” (с. 202)
- “Основные операции меню Настройка” (с. 152)

Установка начальной громкости при включении аппарата

Установка начальной громкости при включении аппарата.

Меню настроек

“Звук” > “Громкость” > “Начальн. Громкость”

Настройки

Выкл.		Установка уровня громкости, при котором в последний раз выполнялся перевод в режим ожидания.
	Mute	Приглушение выводимого звука.
Вкл.	От -80,0 дБ до +16,5 дБ [От 0,5 до 97,0]	Установка указанного уровня громкости. Данная настройка работает только в случае установки уровня громкости ниже “Макс. громкость”.

Ссылки по теме

- “Установка шкалы отображения громкости звука” (с. 202)
- “Установка предельного значения громкости” (с. 192)
- “Основные операции меню Настройка” (с. 152)

Регулировка громкости для Зоны В синхронно с уровнем громкости для Зоны А

Определяет, следует ли регулировать громкость для Зоны В синхронно с уровнем громкости для Зоны А.

Меню настроек

“Звук” > “Громкость” > “Громк. в ZoneВ”

Настройки

Синхр.	Регулировка громкости для Зоны В синхронно с уровнем громкости для Зоны А.
Асинхр.	Не синхронизировать громкость для Зоны А и Зоны В.

ПРИМЕЧАНИЕ

Если данная функция установлена в “Асинхр.”, громкость Зоны В временно устанавливается в -40 дБ. При необходимости установите нужный уровень громкости с помощью пульта ДУ.

Ссылки по теме

- “Раздельная регулировка уровня громкости для зоны” (с. 129)
- “Основные операции меню Настройка” (с. 152)

Настройка параметров сцены

Установка синхронизации управления по HDMI для сцены

Выбор того, нужно ли синхронизировать сцену с помощью управления по HDMI.

Меню настроек

“Сцена” > “Синхр. управ. HDMI”

Настройки

Выкл.	Выключение синхронизации управления по HDMI для выбранной сцены.
Вкл.	Включение синхронизации управления по HDMI для выбранной сцены.

ПРИМЕЧАНИЕ

Для использования управления по HDMI и синхронизированных операций необходимо выполнить настройки HDMI на аппарате.

Ссылки по теме

- “Настройка использования HDMI Контроль” (с. 174)
- “Сохранение сцены” (с. 121)
- “Основные операции меню Настройка” (с. 152)

Переименование названия SCENE

Изменение названия СЦЕНА, отображаемого на дисплее передней панели или телевизоре.

Меню настроек

“Сцена” > “Переименовать сцену”

1 Выберите название СЦЕНА и нажмите ENTER для перехода к экрану редактирования названия.

2 Редактирование названия.

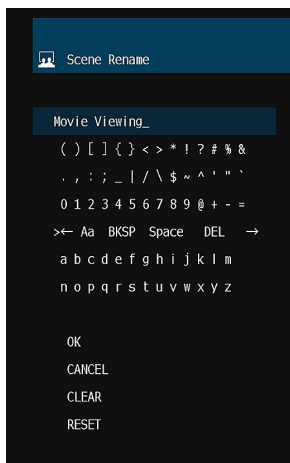

3 Выберите “ОК”.

4 Нажмите SETUP.

Настройка завершена.

ПРИМЕЧАНИЕ

- Чтобы удалить введенные данные, нажмите “ОЧИС.”.
- Для восстановления названия по умолчанию выберите “СБРОС”.

Ссылки по теме

“Основные операции меню Настройка” (с. 152)

Конфигурация настроек функции

Автоматическая установка названий источников входного сигнала

Автоматическая установка названий источников входного сигнала в зависимости от подключенного внешнего устройства.

Меню настроек

“Функция” > “Настройки входа” > “Переименовать вход” > (вход)

- 1 Выберите источник входного сигнала, который нужно переименовать.**
- 2 Выберите “Автомат.”.**
- 3 Чтобы изменить название другого источника входного сигнала, повторите шаги с 1 по 2.**
- 4 Нажмите SETUP.**

Настройка завершена.

ПРИМЕЧАНИЕ

При выборе “Автомат.” сохраненное название будет сохранено даже после отключения внешнего устройства. Для сброса настройки по умолчанию без подключения к соответствующему входному гнезду переключите настройку в “Ручной”, а затем обратно в “Автомат.”.

Ссылки по теме

“Основные операции меню Настройка” (с. 152)

Установка названий источников входного сигнала вручную

Установка названий источников входного сигнала вручную.

Меню настроек

“Функция” > “Настройки входа” > “Переименовать вход” > (вход)

- 1 Выберите источник входного сигнала, который нужно переименовать.**
- 2 Выберите “Ручной”.**
- 3 Нажмите ENTER.**
- 4 Редактирование названия.**
- 5 Выберите “ОК”.**
- 6 Чтобы изменить название другого источника входного сигнала, повторите шаги с 1 по 5.**
- 7 Нажмите SETUP.**

Настройка завершена.

ПРИМЕЧАНИЕ

- Для отмены ввода выберите “ОЧИС.”.
- Для восстановления названия по умолчанию выберите “СБРОС”.

Ссылки по теме

“Основные операции меню Настройка” (с. 152)

Установка источников входного сигнала, которые будут пропущены при использовании клавиши INPUT

Установка того, какие источники входного сигнала будут пропущены при использовании кнопки INPUT. Вы можете быстро выбрать нужный источник входного сигнала с помощью этой функции.

Меню настроек

“Функция” > “Настройки входа” > “Пропуск входа” > (вход)

Настройки

Выкл.	Не пропускать выбранный источник входного сигнала.
Вкл.	Пропустить выбранный источник входного сигнала.

Ссылки по теме

“Основные операции меню Настройка” (с. 152)

Настройка гнезда аудиовхода, используемого для аудиосигнала телевизора

Выбор гнезда аудиовхода, подключенного к аудиовыходу TV аппарата.

При переключении источника входного сигнала аппарата на “TV” воспроизведение аудиосигнала телевизора осуществляется следующим образом.

- Без функции eARC/ARC: аудиосигнал телевизора воспроизводится с помощью гнезда аудиовхода, установленного для аудиосигнала телевизора в “Аудиовход ТВ”.
- С функцией eARC/ARC: аудиосигнал телевизора воспроизводится с помощью eARC/ARC независимо от настройки в “Аудиовход ТВ”.

При использовании функции ARC установите “HDMI Контроль” и “ARC” в меню “Настройка” в “Вкл.”.

При использовании функции eARC вам не нужно настраивать функцию ARC. “HDMI Контроль” устанавливается в случае необходимости.

Меню настроек

“Функция” > “Настройки входа” > “Аудиовход ТВ”

Настройки

AUDIO 1-5

ПРИМЕЧАНИЕ

Может потребоваться настройка на телевизоре. См. инструкцию по эксплуатации телевизора.

Ссылки по теме

- “Настройка использования HDMI Контроль” (с. 174)
- “Настройка использования ARC” (с. 180)
- “Основные операции меню Настройка” (с. 152)

Регулировка яркости дисплея передней панели

Изменение яркости следующих индикаторов на передней панели. При более высоком значении дисплей передней панели становится ярче.

- Дисплей передней панели
- Индикаторы (ZONE, PURE DIRECT)

Меню настроек

“Функция” > “Польз. Интерфейс” > “Настройки дисплея” > “Регулир. яркости”

Меню дисплея передней панели

“Диммер”

Диапазон настр.

от -5 до 0

ПРИМЕЧАНИЕ

- Дисплей передней панели выключается при “-5”. Настройкой по умолчанию является “-2”.
- Несмотря на установку “Диммер” в “-5”, короткие сообщения и меню на дисплее передней панели будут отображаться с яркостью “-4”.
- При установке “Диммер” в “-5” будет непонятно, установлено ли питание аппарата во включенное положение. Не забудьте выключить аппарат. Рекомендуется установка “Авто режим ожид.” в меню “Настройка” помимо “Выкл.”.
- Установленная яркость может стать темной при установке “Режим Есо” в “Вкл.”.
- Настройка “Регулир. яркости” в меню “Настройка” взаимосвязана с настройкой “Диммер” в меню “Дисплей передней панели”.
- Вы можете установить “Регулир. яркости” с помощью цветных кнопок на пульте ДУ при установке “Клав.дист.упр.цвет” в меню “Настройка” в “Управл. диспл.”.

Ссылки по теме

- “Установка функций для цветных кнопок на пульте ДУ” (с. 206)
- “Установка периода времени для функции автоматического перехода в режим ожидания” (с. 208)
- “Переключение использования эко-режима” (с. 209)
- “Основные операции меню Настройка” (с. 152)
- “Основные операции меню дисплея передней панели” (с. 228)

Установка шкалы отображения громкости звука

Смена шкалы отображения громкости звука.

Меню настроек

“Функция” > “Польз. Интерфейс” > “Настройки дисплея” > “Громкость”

Настройки

dB	Единица измерения “дБ”
0-97	Числовое значение (0-97)

Ссылки по теме

“Основные операции меню Настройка” (с. 152)

Настройка использования коротких сообщений на телевизоре

Выбор того, нужно ли отображать короткие сообщения на телевизоре во время работы аппарата.

Меню настроек

“Функция” > “Польз. Интерфейс” > “Настройки дисплея” > “информационные сообщения”

Настройки

Выкл.	Не отображать короткие сообщения.
-------	-----------------------------------

Вкл.	Отображать короткие сообщения.
------	--------------------------------

Ссылки по теме

“Основные операции меню Настройка” (с. 152)

Настройка положения коротких сообщений

Устанавливает положение коротких сообщений на экране телевизора.

Меню настроек

“Функция” > “Польз. Интерфейс” > “Настройки дисплея” > “Позиция”

Настройки

Низ	Короткие сообщения отображаются в нижней части экрана телевизора.
Верх	Короткие сообщения отображаются в верхней части на экране телевизора.

ПРИМЕЧАНИЕ

Данная настройка доступна только в том случае, если для “информационные сообщения” в меню “Настройка” установлено “Вкл.”.

Ссылки по теме

- “Настройка использования коротких сообщений на телевизоре” (с. 203)
- “Основные операции меню Настройка” (с. 152)

Настройка звука работы

Выбор того, должен ли звучать звуковой сигнал при операции с сенсорной кнопкой на передней панели.

Меню настроек

“Функция” > “Польз. Интерфейс” > “Звук касания”

Настройки

Выкл.	Не выводить звук работы.
Вкл.	Выводить звук работы.

ПРИМЕЧАНИЕ

Данная настройка взаимосвязана с настройкой “Звук касания” в меню “Дисплей передней панели”.

Ссылки по теме

- “Настройка использования звука работы” (с. 235)
- “Основные операции меню Настройка” (с. 152)

Установка функций для цветных кнопок на пульте ДУ

Установка функций для кнопок RED/GREEN/YELLOW/BLUE на пульте ДУ.

Меню настроек

“Функция” > “Польз. Интерфейс” > “Клав.дист.упр.цвет”

Настройки

По умолчанию.	Назначение функций устройств, подключенных к аппарату с помощью кабеля HDMI. Данная настройка действует, если для “HDMI Контроль” в меню “Настройка” установлено “Вкл.”.
Вход	Назначение источников входных сигналов аппарата для каждой кнопки. RED: HDMI2 GREEN: HDMI3 YELLOW: TV BLUE: SERVER
Программа	Назначение функций режима звука для каждой кнопки. RED: MOVIE GREEN: MUSIC YELLOW: STEREO BLUE: SUR.DECODE
Контроль ТВ	Назначение функций управления телевизором для каждой кнопки. RED: ВЫХОД (закрытие меню на телевизоре) GREEN: INFO (отображение информации о телевизоре, например, разрешения) YELLOW: BROADCAST (переключение типа приема телевизионного сигнала) BLUE: Вход (переключение входа телевизора) Данная настройка действует, если для “HDMI Контроль” в меню “Настройка” установлено “Вкл.”.
Управл. диспл.	Назначение функций управления дисплеем для каждой кнопки. RED: Диммер - (затемняет дисплей передней панели и индикаторы) GREEN: Диммер + (делает ярче дисплей передней панели и индикаторы) YELLOW: Отобр. пункт - (отображает предыдущую информацию на дисплее передней панели) BLUE: Отобр. пункт + (отображает следующую информацию на дисплее передней панели)

ПРИМЕЧАНИЕ

- Чтобы использовать функцию управления по HDMI, после подключения устройств с поддержкой управления по HDMI необходимо выполнить настройку канала управления по HDMI, когда для этой функции установлено “По умолчанию.” или “Контроль ТВ”.
- Функция управления по HDMI и функция канала управления по HDMI могут не работать надлежащим образом при установке этой функции в “По умолчанию.” или “Контроль ТВ”.

Ссылки по теме

- “Настройка использования HDMI Контроль” (с. 174)
- “Регулировка яркости дисплея передней панели” (с. 201)
- “Выбор информации о входе, отображаемой на дисплее передней панели” (с. 26)
- “Основные операции меню Настройка” (с. 152)

Исключение возможности случайного изменения настроек

Защита настроек для предотвращения случайных изменений.

Меню настроек

“Функция” > “Польз. Интерфейс” > “Блокировка памяти”

Настройки

Выкл.	Настройки не защищены.
	Защита настроек.
Вкл.	Изменение в настройке будет запрещено до тех пор, пока не будет выбрано “Выкл.”. На экране меню отображается значок замка (🔒).

Ссылки по теме

“Основные операции меню Настройка” (с. 152)

Установка периода времени для функции автоматического перехода в режим ожидания

Установка времени для автоматической установки аппарата в режим ожидания.

Меню настроек

“Функция” > “ЕСО” > “Авто режим ожид.”

Настройки

Выкл.	Не устанавливать аппарат в режим ожидания.
5 минут, 20 минут	Перевод аппарата в режим ожидания, если он не используется и не обнаружил входных сигналов в течение заданного периода времени.
2 часа, 4 часа, 8 часа, 12 часа	Перевод аппарата в режим ожидания, если он не используется в течение заданного периода времени.

ПРИМЕЧАНИЕ

- Непосредственно перед тем, как аппарат перейдет в режим ожидания, на дисплее передней панели начнется обратный отсчет секунд до режима ожидания.
- При установке “Регулир. яркости” в “-5” (все индикаторы выключены) будет непонятно, установлено ли питание аппарата во включенное положение. При установке “Авто режим ожид.” в “Выкл.” не забудьте выключить аппарат.

Ссылки по теме

“Основные операции меню Настройка” (с. 152)

Переключение использования эко-режима

Снижение энергопотребления аппарата путем установки эко-режима. При установке этой функции в “Вкл.” обязательно перезапустите аппарат. Новая настройка вступает в действие после перезапуска.

Меню настроек

“Функция” > “ЕСО” > “Режим Есо”

Настройки

Выкл.	Выключение эко-режима.
Вкл.	Включение эко-режима. Дисплей передней панели может стать тусклым.

ПРИМЕЧАНИЕ

Если требуется воспроизводить аудио на высокой громкости, установите для параметра “Режим Есо” значение “Выкл.”.

Ссылки по теме

“Основные операции меню Настройка” (с. 152)

Изменение параметра частоты настройки FM/AM.

Модель для

Модели для Азии, Тайваня, Бразилии, общая модель и модель для Центральной и Южной Америки

Установка параметра частоты настройки FM/AM аппарата в зависимости от страны или региона.

Меню настроек

“Функция” > “Тюнер” > “Шаг частоты”

Настройки

FM100/AM10	Регулировка частоты FM с шагом 100 кГц, а частоты AM с шагом 10 кГц.
FM50/AM9	Регулировка частоты FM с шагом 50 кГц, а частоты AM с шагом 9 кГц.

ПРИМЕЧАНИЕ

При изменении шагов настройки частоты радио предустановка (сохраненные радиостанции) и частота будут инициализированы.

Ссылки по теме

“Основные операции меню Настройка” (с. 152)

Восстановление настроек по умолчанию

Восстановление настроек по умолчанию для аппарата (инициализация).

Меню настроек

“Функция” > “Инициализация”

Возможные значения

Все	Восстановление настроек по умолчанию для аппарата.
Сеть	Восстановление настроек по умолчанию для конфигураций сети.

1 Выберите “Все” или “Сеть”.

2 Нажмите ENTER для выполнения инициализации.

В случае “Все” аппарат автоматически перезапустится через несколько секунд.

В случае “Сеть” после завершения процесса на дисплее передней панели будет отображено “Complete”.

ПРИМЕЧАНИЕ

Вы также можете восстановить настройки по умолчанию в “Инициализация” в меню “Дисплей передней панели”.

Ссылки по теме

“Основные операции меню Настройка” (с. 152)

Резервное копирование и восстановление всех настроек

Сохранение настройки аппарата на флэш-накопителе USB и восстановление ее в аппарате. Заранее подготовьте флэш-накопитель USB, использующий формат FAT16 или FAT32.

Меню настроек

“Функция” > “Резервное копирование/Восст.”

Возможные значения

Резервное копирование	Резервное копирование всех настроек на флэш-накопитель USB.
Восстановление	Восстановление всех предыдущих сохраненных настроек.

1 Подключите флэш-накопитель USB к гнезду USB на передней панели.

2 Выберите “Резервное копирование” или “Восстановление”.

Во время процесса на дисплее передней панели отображается “Executing”.

После завершения процесса на дисплее передней панели будет отображаться “Complete”. В случае “Восстановление” аппарат автоматически перезапустится через несколько секунд.

Если на дисплее передней панели появится сообщение “Error”, проверьте следующее и снова начните процесс.

В случае “Резервное копирование”:

- Сохранение не выполняется путем перезаписи. При повторном сохранении настроек переместите файл в другую папку.
- Файл сохраняется с именем “MC_backup_(название модели).dat” в корневой папке на флэш-накопителе USB.

В случае “Восстановление”:

- Проверьте, что файл сохранен в корневой папке на флэш-накопителе USB.

ПРИМЕЧАНИЕ

- Параметр “Восстановление” действителен после резервирования всех настроек.
- Не выключайте аппарат во время резервирования и восстановления настроек. В противном случае настройки могут быть восстановлены неправильно.
- Информация о пользователе (например, учетная запись, пароль) не сохраняются.
- Вы также можете сделать резервную копию/восстановить все настройки в “Резервное копирование/Восстановление” в меню “Дисплей передней панели”.

Ссылки по теме

“Основные операции меню Настройка” (с. 152)

Обновление встроенного программного обеспечения

Обновление встроенного программного обеспечения. Вы также можете проверить версию встроенного программного обеспечения и системный идентификационный код.

Меню настроек

“Функция” > “Обновление ПО”

Возможные значения

Обновление по сети	Обновление встроенного программного обеспечения через сеть.
Обновление с помощью USB	Обновление встроенного программного обеспечения с использованием флэш-накопителя USB.

ПРИМЕЧАНИЕ

- Настройка “Обновление по сети” недоступна для выбора, если выполняется подготовка к обновлению программного обеспечения.
- Не выполняйте это меню, если не требуется обновление встроенного программного обеспечения. Перед обновлением встроенного программного обеспечения обязательно проверьте информацию, поставляемую вместе с обновлениями.
- Обновление встроенного программного обеспечения по сети может длиться 20 и более минут.
- Если подключение к Интернету является медленным или аппарат подключен к беспроводной сети, то, в зависимости от состояния сети, обновление по сети может быть невозможно. В этом случае подождите, пока не будет готово обновление встроенного программного обеспечения, или обновите его с использованием флэш-накопителя USB.
- Вы также можете обновить встроенное программное обеспечение в “Обновление ПО” в меню “Дисплей передней панели”.

Ссылки по теме

- “Обновление встроенного программного обеспечения аппарата через сеть” (с. 244)
- “Основные операции меню Настройка” (с. 152)

Конфигурация сетевых настроек

Проверка информации о сети данного аппарата

Отображение информации о сети данного аппарата.

Меню настроек

“Сеть” > “Информация”

Статус	Статус подключения к гнезду NETWORK
Подключение	Способ подключения
SSID	Название точки доступа, к которой подключен аппарат
Сеть MusicCast	Готовность или неготовность к сети MusicCast
MusicCast Surround	Готовность или неготовность к MusicCast Surround
MAC-адрес (Ethernet)	MAC-адрес
MAC-адрес (Wi-Fi)	
IP адрес	IP-адрес
Маска подсети	Маска подсети
Шлюз по умол.	IP-адрес шлюза по умолчанию
Сервер DNS (P)	IP-адрес основного сервера DNS
Сервер DNS (S)	IP-адрес дополнительного сервера DNS

Ссылки по теме

“Основные операции меню Настройка” (с. 152)

Настройка способа подключения к сет (проводное/беспроводное)

Выбор способа подключения к сети.

Меню настроек

“Сеть” > “Сетевое подкл.”

Возможные значения

Проводное	Подключение аппарата к сети с помощью сетевого кабеля.
Беспроводное	Подключение аппарата к сети через беспроводной маршрутизатор (Wi-Fi).

Ссылки по теме

- “Сетевое подключение аппарата” (с. 61)
- “Выбор способа беспроводного сетевого подключения” (с. 303)
- “Основные операции меню Настройка” (с. 152)

Автоматическая настройка сетевых параметров (DHCP)

Автоматическая настройка сетевых параметров (например, IP-адреса, маски подсети и шлюза по умолчанию) с помощью DHCP-сервера.

Меню настроек

“Сеть” > “IP адрес” > “DHCP”

Настройки

Выкл.	Сервер DHCP не используется. Вы можете настроить сетевые параметры вручную.
Вкл.	Использование DHCP-сервера. Сетевые параметры аппарата настраиваются автоматически.

Ссылки по теме

“Основные операции меню Настройка” (с. 152)

Настройка сетевых параметров вручную

Настройка сетевых параметров (например, IP-адреса, маски подсети и шлюза по умолчанию) вручную.

Меню настроек

“Сеть” > “IP адрес”

- 1 Установите для параметра “DHCP” значение “Выкл.”.**
- 2 Выберите тип параметра.**
- 3 Установите сетевой параметр.**
- 4 Нажмите ENTER.**
- 5 Для настройки другого параметра повторите шаги со 2 по 4.**
- 6 Нажмите SETUP.**

Настройка завершена.

Ссылки по теме

“Основные операции меню Настройка” (с. 152)

Настройка использования Digital Media Controller

Этот параметр определяет, разрешить ли контроллеру цифровых носителей Digital Media Controller (DMC) управлять воспроизведением. Если эта функция включена, вы можете управлять воспроизведением на аппарате с помощью контроллеров цифровых носителей в той же сети.

Меню настроек

“Сеть” > “Контроль DMC”

Настройки

Откл.	Не разрешает контроллерам цифровых носителей DMC управлять воспроизведением.
Вкл.	Разрешает контроллерам цифровых носителей DMC управлять воспроизведением.

Ссылки по теме

“Основные операции меню Настройка” (с. 152)

Настройка использования функции сетевого режима ожидания

Определяет, можно ли включать аппарат с других сетевых устройств.

Меню настроек

“Сеть” > “Сеть режим ожидания”

Настройки

Выкл.	Выключение функции режима ожидания сети.
Вкл.	Включение функции режима ожидания сети. Аппарат потребляет больше электроэнергии, чем при выборе “Выкл.”.
Автомат.	Включение функции режима ожидания сети. Если для “Сетевое подкл.” установлено “Проводное”, аппарат будет переведен в режим энергосбережения при отсоединении сетевого кабеля, и потребляемая мощность снизится.

ПРИМЕЧАНИЕ

- В случае установки “Сеть режим ожидания” в “Выкл.”, “Bluetooth реж.ож.” будет выключен.
- В режиме энергосбережения аппарат нельзя будет включить с других сетевых устройств при повторном подсоединении сетевого кабеля. Включите аппарат вручную.



Благодаря передовому энергосберегающему дизайну данное изделие отличается малой потребляемой мощностью, не более чем 1,8 ватта в режиме ожидания сети.

Ссылки по теме

- “Настройка способа подключения к сет (проводное/беспроводное)” (с. 215)
- “Настройка использования функции режима ожидания Bluetooth®” (с. 224)
- “Основные операции меню Настройка” (с. 152)

Установка сетевого имени аппарата

Редактирование названия аппарата в сети (сетевого имени), отображаемого на других сетевых устройствах.

Меню настроек

“Сеть” > “Имя сети”

- 1 Нажмите ENTER.**
- 2 Редактирование названия.**
- 3 Выберите “ОК”.**
- 4 Нажмите SETUP.**

Настройка завершена.

ПРИМЕЧАНИЕ

- Чтобы удалить введенные данные, нажмите “ОЧИС.”.
- Для восстановления сетевого имени по умолчанию выберите “СБРОС”.

Ссылки по теме

“Основные операции меню Настройка” (с. 152)

Настройка блокировки питания с аппарата на MusicCast-совместимые устройства

Выбор того, будет ли при включении питания аппарата (главного устройства) также включаться питание других устройств (подчиненного устройства) сети MusicCast.

Меню настроек

“Сеть” > “Бл. MusicCast Link”

Настройки

Выкл.	Выключение блокировки питания с аппарата на MusicCast-совместимые устройства.
Вкл.	Включение блокировки питания с аппарата на MusicCast-совместимые устройства

Ссылки по теме

“Основные операции меню Настройка” (с. 152)

Конфигурация настроек Bluetooth®

Настройка использования Bluetooth®

Выбор того, нужно ли использовать функцию Bluetooth.

Меню настроек

“Bluetooth” > “Bluetooth”

Настройки

Выкл.	Выключение функции Bluetooth.
Вкл.	Включение функции Bluetooth.

Ссылки по теме

“Основные операции меню Настройка” (с. 152)

Прекращение соединения между устройством Bluetooth® и данным аппаратом

Прекращение соединения Bluetooth между устройством Bluetooth (например, смартфоном) и данным аппаратом. Выберите “Отключение” и нажмите ENTER для прекращения соединения по Bluetooth.

Меню настроек

“Bluetooth” > “Получение аудио” > “Отключение”

ПРИМЕЧАНИЕ

Эта настройка недоступна, если устройства Bluetooth не подключены.

Ссылки по теме

“Основные операции меню Настройка” (с. 152)

Настройка использования функции режима ожидания Bluetooth®

Выберите, нужно ли включать аппарат с устройств Bluetooth. В случае установки для этой функции значения “Вкл.” аппарат автоматически включится при выполнении операции подключения на устройстве Bluetooth.

Меню настроек

“Bluetooth” > “Получение аудио” > “Bluetooth реж.ож.”

Настройки

Выкл.	Выключение функции режима ожидания Bluetooth.
Вкл.	Включение функции режима ожидания Bluetooth. Аппарат потребляет больше электроэнергии, чем при выборе “Выкл.”.

ПРИМЕЧАНИЕ

Данная настройка недоступна в случае установки для параметра “Сеть режим ожидания” значения “Выкл.”.

Ссылки по теме

- “Настройка использования функции сетевого режима ожидания” (с. 219)
- “Основные операции меню Настройка” (с. 152)

Настройка передачи аудиосигнала на устройство Bluetooth®

Выбор того, нужно ли передавать аудиосигнал, воспроизводимый на аппарате, на устройства Bluetooth (например, колонки и наушники).

Меню настроек

“Bluetooth” > “Отправка аудио” > “Передатчик”

Настройки

Выкл.	Выключение функции передатчика аудиосигнала Bluetooth.
Вкл.	Включение функции передатчика аудиосигнала Bluetooth.

Ссылки по теме

- “Подключение аппарата к устройству Bluetooth®, получающему передаваемый аудиосигнал” (с. 226)
- “Основные операции меню Настройка” (с. 152)

Подключение аппарата к устройству Bluetooth®, получающему передаваемый аудиосигнал

Установление соединения между аппаратом и устройствами (такими как колонки и наушники), получающими аудиосигнал, передаваемый с аппарата, при установке "Передатчик" в "Вкл." в меню "Настройка".

Меню настроек

"Bluetooth" > "Отправка аудио" > "Поиск устройства"

- 1 Подтвердите сообщение и нажмите ENTER.**
- 2 Выберите список.**
- 3 Выберите колонки/наушники Bluetooth, к которым нужно подключиться с помощью аппарата.**
- 4 Нажмите ENTER.**

Когда процесс подключения будет завершен, появится сообщение "Completed".

- 5 Нажмите ENTER.**

Настройка завершена.

ПРИМЕЧАНИЕ

- Если нужное устройство Bluetooth не отображается в списке, установите устройстве Bluetooth в режим сопряжения, а затем снова выполните операцию "Поиск устройства".
- Для прекращения подключения Bluetooth выполните операцию отключения на колонках/наушниках Bluetooth.

Ссылки по теме

- "Настройка передачи аудиосигнала на устройство Bluetooth®" (с. 225)
- "Основные операции меню Настройка" (с. 152)

Конфигурация настроек языка

Установка языка меню

Выбор языка меню, например меню настроек.

Меню настроек

“Язык”

Настройки

English	Английский
日本語	Японский
Français	Французский
Deutsch	Немецкий
Español	Испанский
Русский	Русский
Italiano	Итальянский
中文	Китайский

Ссылки по теме

“Основные операции меню Настройка” (с. 152)

Выполнение настроек аппарата с помощью операций на передней панели на корпусе аппарата (Меню дисплея передней панели)

Основные операции меню дисплея передней панели

Выполните следующую основную процедуру для управления меню “Дисплей передней панели”. Управляйте этим меню, отображаемым на дисплее передней панели, с помощью передней панели.

1 Коснитесь MENU (CONNECT) на передней панели.

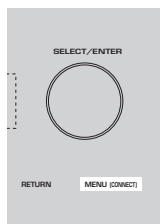

2 Выберите пункт с помощью SELECT/ENTER.

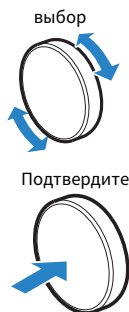

3 Выберите настройку.

4 Коснитесь MENU (CONNECT).

Настройка завершена.

ПРИМЕЧАНИЕ

В меню “Дисплей передней панели” коснитесь RETURN на передней панели для отмены операции или отображения предыдущего меню.

Ссылки по теме

“Настройки по умолчанию меню дисплея передней панели” (с. 325)

КОНФИГУРАЦИИ > Выполнение настроек аппарата с помощью операций на передней панели на корпусе аппарата (Меню дисплея передней панели)

Пункты меню дисплея передней панели

Воспользуйтесь следующей таблицей для выполнения системных настроек аппарата.

Элемент	Стр.
Диммер	230
Мощность зоны	231
	Блокировка ручки громкости 232
Блокировка функций	Блокировка входа 233
	Блокировка клавиш сцены 234
Звук касания	235
Удаленный датчик	236
Настройки	Удаленный ID 237
	Пропуск информации 238
	Инициализация 239
	Резервное копирование/Восстановление 240
	Обновление ПО 241
	Розничный демонстрационный режим 242

КОНФИГУРАЦИИ > Выполнение настроек аппарата с помощью операций на передней панели на корпусе аппарата (Меню дисплея передней панели)

Регулировка яркости дисплея передней панели

Изменение яркости следующих индикаторов на передней панели. При более высоком значении дисплей передней панели становится ярче.

- Дисплей передней панели
- Индикаторы (ZONE, PURE DIRECT)

Меню настроек

“Функция” > “Польз. Интерфейс” > “Настройки дисплея” > “Регулир. яркости”

Меню дисплея передней панели

“Диммер”

Диапазон настр.

от -5 до 0

ПРИМЕЧАНИЕ

- Дисплей передней панели выключается при “-5”. Настройкой по умолчанию является “-2”.
- При установке “Диммер” в “-5” дисплей передней панели будет выключен после закрытия меню.
- Несмотря на установку “Диммер” в “-5”, короткие сообщения и меню на дисплее передней панели будут отображаться с яркостью “-4”.
- При установке “Диммер” в “-5” будет непонятно, установлено ли питание аппарата во включенное положение. Не забудьте выключить аппарат. Рекомендуется установка “Авто режим ожид.” в меню “Настройка” помимо “Выкл.”.
- Установленная яркость может стать темной при установке “Режим Eco” в “Вкл.”.
- Настройка “Регулир. яркости” в меню “Настройка” взаимосвязана с настройкой “Диммер” в меню “Дисплей передней панели”.
- Вы можете установить “Регулир. яркости” с помощью цветных кнопок на пульте ДУ при установке “Клав.дист.упр.цвет” в меню “Настройка” в “Управл. диспл.”.

Ссылки по теме

- “Установка функций для цветных кнопок на пульте ДУ” (с. 206)
- “Установка периода времени для функции автоматического перехода в режим ожидания” (с. 208)
- “Переключение использования эко-режима” (с. 209)
- “Основные операции меню Настройка” (с. 152)
- “Основные операции меню дисплея передней панели” (с. 228)

КОНФИГУРАЦИИ > Выполнение настроек аппарата с помощью операций на передней панели на корпусе аппарата (Меню дисплея передней панели)

Установка питания каждой зоны в положение включения/ режим ожидания

Переключение питания зоны между положением включения и выключения (режимом ожидания).

Меню дисплея передней панели

“Мощность зоны” > (зона)

Настройки

Выкл.	Выключение зоны.
Вкл.	Включение зоны.

ПРИМЕЧАНИЕ

Данная настройка доступна только в том случае, если для “Назн.ус.мощн.” в меню “Настройка” установлено “Zone B”.

Ссылки по теме

“Основные операции меню дисплея передней панели” (с. 228)

КОНФИГУРАЦИИ > Выполнение настроек аппарата с помощью операций на передней панели на корпусе аппарата (Меню дисплея передней панели)

Настройка использования громкости на передней панели

Выбор того, нужно ли использовать громкость на передней панели. Вы можете отключить управление громкостью на аппарате для предотвращения неожиданного включения установленного громкого звука ребенком.

Меню дисплея передней панели

“Настройки” > “Блокировка функций” > “Блокировка ручки громкости”

Настройки

Выкл.	Включение управления громкостью на аппарате.
Вкл.	Выключение управления громкостью на аппарате.

Ссылки по теме

“Основные операции меню дисплея передней панели” (с. 228)

КОНФИГУРАЦИИ > Выполнение настроек аппарата с помощью операций на передней панели на корпусе аппарата (Меню дисплея передней панели)

Настройка использования селектора входного сигнала на передней панели

Выбор того, нужно ли использовать SELECT/ENTER на передней панели в качестве селектора входного сигнала.

Меню дисплея передней панели

“Настройки” > “Блокировка функций” > “Блокировка входа”

Настройки

Выкл.	Включение управления выбором входного сигнала SELECT/ENTER на аппарате.
Вкл.	Отключение управления выбором входного сигнала SELECT/ENTER на аппарате.

Ссылки по теме

“Основные операции меню дисплея передней панели” (с. 228)

КОНФИГУРАЦИИ > Выполнение настроек аппарата с помощью операций на передней панели на корпусе аппарата (Меню дисплея передней панели)

Настройка использования кнопки сцены на передней панели

Выбор того, нужно ли использовать SCENE (4 цифры) на передней панели.

Меню дисплея передней панели

“Настройки” > “Блокировка функций” > “Блокировка клавиш сцены”

Настройки

Выкл.	Включение управления SCENE на аппарате.
Вкл.	Отключение управления SCENE на аппарате.

Ссылки по теме

“Основные операции меню дисплея передней панели” (с. 228)

КОНФИГУРАЦИИ > Выполнение настроек аппарата с помощью операций на передней панели на корпусе аппарата (Меню дисплея передней панели)

Настройка использования звука работы

Выбор того, должен ли звучать звуковой сигнал при операции с сенсорной кнопкой на передней панели.

Меню дисплея передней панели

“Настройки” > “Звук касания”

Настройки

Выкл.	Не выводить звук работы.
Вкл.	Выводить звук работы.

ПРИМЕЧАНИЕ

Данная настройка взаимосвязана с настройкой “Звук касания” в меню “Настройка”.

Ссылки по теме

- “Настройка звука работы” (с. 205)
- “Основные операции меню дисплея передней панели” (с. 228)

КОНФИГУРАЦИИ > Выполнение настроек аппарата с помощью операций на передней панели на корпусе аппарата (Меню дисплея передней панели)

Установка использования пульта ДУ

Выбор того, нужно ли использовать сенсор ДУ на передней панели.

Меню дисплея передней панели

“Настройки” > “Удаленный датчик”

Настройки

Выкл.	Выключение сенсора ДУ.
Вкл.	Включение сенсора ДУ.

ПРИМЕЧАНИЕ

- Когда сенсор ДУ выключен, управлять аппаратом с помощью пульта ДУ невозможно. Обычно устанавливайте данную функцию в “Вкл.”.
- Когда сенсор ДУ выключен, на дисплее передней панели отображается “Удаленный датчик выкл.” с помощью пульта ДУ.

Ссылки по теме

“Основные операции меню дисплея передней панели” (с. 228)

КОНФИГУРАЦИИ > Выполнение настроек аппарата с помощью операций на передней панели на корпусе аппарата (Меню дисплея передней панели)

Выбор идентификационного кода пульта ДУ

Установка идентификационного кода пульта ДУ аппарата так, чтобы он совпадал с идентификационным кодом пульта ДУ. При использовании нескольких ресиверов Yamaha AV установите уникальный идентификационный код пульта ДУ, соответствующий его ресиверу.

Меню дисплея передней панели

“Настройки” > “Удаленный ID”

Настройки

ID1, ID2

Изменение идентификационного кода ДУ пульта ДУ

- Для выбора ID1, удерживая нажатой левую кнопку курсора, нажмите SCENE на 1 – 5 секунды.
- Для выбора ID2, удерживая нажатой левую кнопку курсора, нажмите SCENE на 2 – 5 секунды.

ПРИМЕЧАНИЕ

Если идентификационные коды пульта ДУ аппарата и пульта ДУ не совпадают, при выполнении операций с пультом ДУ на дисплее передней панели появится “Несовпадение удаленного ID”.

Ссылки по теме

“Основные операции меню дисплея передней панели” (с. 228)

КОНФИГУРАЦИИ > Выполнение настроек аппарата с помощью операций на передней панели на корпусе аппарата (Меню дисплея передней панели)

Установка пунктов информации, которые будут пропущены при использовании SELECT/ENTER

Установка того, какие пункты информации будут пропущены при использовании SELECT/ENTER на передней панели. Вы можете быстро выбирать нужную информацию с помощью этой функции, пропуская ненужную информацию.

Меню дисплея передней панели

“Настройки” > “Пропуск информации” > (пункт информации)

Настройки

Выкл.	Не пропускать выбранный пункт информации.
Вкл.	Пропускать выбранный пункт информации.

ПРИМЕЧАНИЕ

При установке этой функции для всех пунктов информации в “Вкл.” на дисплее передней панели появится первый пункт (по умолчанию).

Ссылки по теме

- “Выбор информации о входе, отображаемой на дисплее передней панели” (с. 26)
- “Основные операции меню дисплея передней панели” (с. 228)

КОНФИГУРАЦИИ > Выполнение настроек аппарата с помощью операций на передней панели на корпусе аппарата (Меню дисплея передней панели)

Восстановление настроек по умолчанию

Восстановление настроек по умолчанию для аппарата (инициализация).

Меню дисплея передней панели

“Настройки” > “Инициализация”

Возможные значения

Инициализация всего	Восстановление настроек по умолчанию для аппарата.
Инициализация сети	Восстановление настроек по умолчанию для конфигураций сети.

1 Выберите “Инициализация всего” или “Инициализация сети”.

2 Выберите “Выполнить”.

На дисплее передней панели появится повторное подтверждение.

3 Выберите “Выполнить”.

В случае “Инициализация всего” аппарат автоматически перезапустится.

В случае “Инициализация сети” после завершения процесса будет отображено “Complete”.

ПРИМЕЧАНИЕ

Вы также можете восстановить настройки по умолчанию в “Инициализация” в меню “Настройка”.

Ссылки по теме

“Основные операции меню дисплея передней панели” (с. 228)

КОНФИГУРАЦИИ > Выполнение настроек аппарата с помощью операций на передней панели на корпусе аппарата (Меню дисплея передней панели)

Резервное копирование и восстановление всех настроек

Сохранение настройки аппарата на флэш-накопителе USB и восстановление ее в аппарате. Заранее подготовьте флэш-накопитель USB, использующий формат FAT16 или FAT32.

Меню дисплея передней панели

“Настройки” > “Резервное копирование/Восст.”

Возможные значения

Резервное копирование	Резервное копирование всех настроек на флэш-накопитель USB.
Восстановление	Восстановление всех предыдущих сохраненных настроек.

- 1 Подключите флэш-накопитель USB к гнезду USB на передней панели.**
- 2 Выберите “Резервное копирование” или “Восстановление”.**
- 3 Выберите “Выполнить”.**

Во время процесса будет отображаться “Executing”. После завершения процесса будет отображено “Complete”. В случае “Восстановление” аппарат автоматически перезапустится через несколько секунд.

Если появится “Error”, проверьте следующее и снова начните процесс.

В случае “Резервное копирование”:

- Сохранение не выполняется путем перезаписи. При повторном сохранении настроек переместите файл в другую папку.
- Файл сохраняется с именем “MC_backup_(название модели).dat” в корневой папке на флэш-накопителе USB.

В случае “Восстановление”:

- Проверьте, что файл сохранен в корневой папке на флэш-накопителе USB.

ПРИМЕЧАНИЕ

- Параметр “Восстановление” действителен после резервирования всех настроек.
- Не выключайте аппарат во время резервирования и восстановления настроек. В противном случае настройки могут быть восстановлены неправильно.
- Информация о пользователе (например, учетная запись, пароль) не сохраняются.
- Вы также можете сделать резервную копию/восстановить все настройки в “Резервное копирование/Восстановление” в меню “Настройка”.

Ссылки по теме

“Основные операции меню дисплея передней панели” (с. 228)

КОНФИГУРАЦИИ > Выполнение настроек аппарата с помощью операций на передней панели на корпусе аппарата (Меню дисплея передней панели)

Обновление встроенного программного обеспечения

Обновление встроенного программного обеспечения, обеспечивающего дополнительные функции или улучшения изделия.

Новое встроенное программное обеспечение можно загрузить с нашего веб-сайта. Подробные данные приведены в информации к обновлению.

Меню дисплея передней панели

“Настройки” > “Обновление ПО”

Возможные значения

Обновление по сети	Обновление встроенного программного обеспечения через сеть.
Обновление с помощью USB	Обновление встроенного программного обеспечения с использованием флэш-накопителя USB.

ПРИМЕЧАНИЕ

- Во время подготовки обновления встроенного программного обеспечения появляется “---” в “Обновление по сети” и вы не можете обновить встроенное программное обеспечение. После того, как будет доступно последнее обновление, выберите “Выполнить” и обновите встроенное программное обеспечение.
- Не выполняйте это меню, если не требуется обновление встроенного программного обеспечения. Перед обновлением встроенного программного обеспечения обязательно проверьте информацию, поставляемую вместе с обновлениями.
- Вы также можете обновить встроенное программное обеспечение в “Обновление ПО” в меню “Настройка”.

Ссылки по теме

- “Обновления встроенного программного обеспечения” (с. 243)
- “Основные операции меню дисплея передней панели” (с. 228)

КОНФИГУРАЦИИ > Выполнение настроек аппарата с помощью операций на передней панели на корпусе аппарата (Меню дисплея передней панели)

Настройка использования магазинного демо-режима

Выбор того, нужно ли использовать магазинный демо-режим на дисплее передней панели. В магазинном демо-режиме на дисплее передней панели отображается функция аппарата и QR-код. При сканировании QR-кода с помощью смартфона вы можете прочитать вводную страницу аппарата.

Меню дисплея передней панели

“Настройки” > “Розничный демонстрационный режим”

Настройки

Выкл.	Отключение магазинного демо-режима.
Вкл.	Включение магазинного демо-режима.

ПРИМЕЧАНИЕ

- В магазинном демо-режиме вы не сможете проверить информацию, отличную от той, которая демонстрируется на дисплее передней панели. Такая информация, как название текущего входа, текущая громкость и другая информация о состоянии, не отображается на дисплее передней панели.
- Однако в магазинном демо-режиме отображаются короткие сообщения.
- В магазинном демо-режиме настройка “Авто режим ожид.” в меню “Настройка” отключена. Даже при установке “Авто режим ожид.” в положение, отличное от “Выкл.”, аппарат не переходит в режим ожидания автоматически.

Ссылки по теме

“Основные операции меню дисплея передней панели” (с. 228)

ОБНОВЛЕНИЕ

Обновление встроенного программного обеспечения аппарата

Обновления встроенного программного обеспечения

При необходимости будет появляться новое встроенное программное обеспечение, включающее дополнительные функции и усовершенствования изделия. Подробная информация о встроенном программном обеспечении представлена на веб-сайте Yamaha. Встроенное программное обеспечение аппарата можно обновить по сети или с использованием флэш-накопителя USB.

■ Если аппарат подключен к Интернету

Если готово обновление встроенного программного обеспечения, загорается индикатор обновления встроенного программного обеспечения на дисплее передней панели.



Индикатор

ПРИМЕЧАНИЕ

- Индикатор обновления встроенного программного обеспечения может не загораться, если доступно последнее обновление встроенного программного обеспечения.
- Если скорость подключения к Интернету низкая или если аппарат подключен к беспроводной сети, то, в зависимости от состояния сетевого подключения, вы можете не получить сообщения о новом встроенном программном обеспечении. В этом случае обновление встроенного программного обеспечения следует производить с использованием флэш-накопителя USB.

Ссылки по теме

- “Обновление встроенного программного обеспечения аппарата через сеть” (с. 244)
- “Обновление встроенного программного обеспечения аппарата с использованием флэш-накопителя USB” (с. 246)

Обновление встроенного программного обеспечения аппарата через сеть

Если аппарат подключен к Интернету и обновление встроенного программного обеспечения готово, после нажатия SETUP появится следующее сообщение.

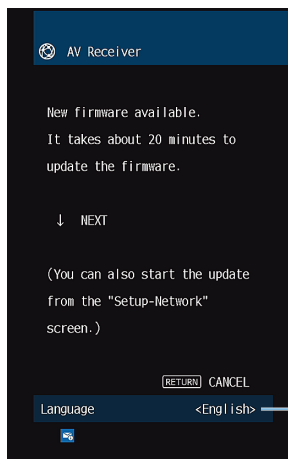

Вы можете сменить язык.

Подтвердите сообщение и начните обновление встроенного программного обеспечения по сети.

УВЕДОМЛЕНИЕ

- Не управляйте аппаратом и не отключайте кабель питания или сетевой кабель во время обновления встроенного программного обеспечения. Если обновление встроенного программного обеспечения будет прервано, возможно возникновение неисправности аппарата. В этом случае обратитесь к ближайшему авторизованному дилеру или в сервисный центр Yamaha для проведения ремонта.

1 Прочтите описание на экране и нажмите нижнюю кнопку курсора.

Появится следующий экран.

2 Нажмите ENTER.

Информация на дисплее исчезнет и начнется обновление встроенного программного обеспечения.

3 Если на дисплее передней панели появится “UPDATE SUCCESS PLEASE POWER OFF!”, нажмите на передней панели.

Обновление встроенного программного обеспечения завершено.

ПРИМЕЧАНИЕ

- Обновление встроенного программного обеспечения может длиться 20 и более минут.
- Если скорость подключения к Интернету низкая или если аппарат подключен к беспроводной сети, то, в зависимости от состояния сетевого подключения, вы можете не получить сообщения о новом встроенном программном обеспечении. В этом случае обновление встроенного программного обеспечения следует производить с использованием флэш-накопителя USB.

■ Резервирование обновления встроенного программного обеспечения

Вы можете сделать резервирование для выполнения обновления встроенного программного обеспечения при выключении аппарата.

Процедура резервирования состоит в следующем.

1 В предыдущем пункте 2 вместо ENTER нажмите кнопку курсора вниз.

2 На следующем экране нажмите ENTER.

Обновление встроенного программного обеспечения зарезервировано.

При резервировании обновления при выключении аппарата на дисплее передней панели будет отображаться экран подтверждения обновления встроенного программного обеспечения.

Нажмите ENTER на передней панели или пульте ДУ для запуска обновления встроенного программного обеспечения. После завершения обновления встроенного программного обеспечения аппарат автоматически выключится.

ПРИМЕЧАНИЕ

- Если после отображения экрана подтверждения обновления встроенного программного обеспечения пройдет две минуты, аппарат автоматически выключится без выполнения обновления встроенного программного обеспечения.
- Для отмены процесса обновления встроенного программного обеспечения нажмите RETURN на передней панели или на пульте ДУ, после чего аппарат выключится.
- Аппарат выключится без выполнения обновления встроенного программного обеспечения, если выключить его с помощью MusicCast CONTROLLER.

Ссылки по теме

“Обновления встроенного программного обеспечения” (с. 243)

Обновление встроенного программного обеспечения аппарата с использованием флэш-накопителя USB

Если аппарат не подключен к Интернету или если скорость интернет-соединения низкая, обновите встроенное программное обеспечение с использованием флэш-накопителя USB.

Подробная информация о загрузках и обновлениях встроенного программного обеспечения представлена на веб-сайте Yamaha.

УВЕДОМЛЕНИЕ

- Не управляйте аппаратом и не отключайте кабель питания или сетевой кабель во время обновления встроенного программного обеспечения. Если обновление встроенного программного обеспечения будет прервано, возможно возникновение неисправности аппарата. В этом случае обратитесь к ближайшему авторизованному дилеру или в сервисный центр Yamaha для проведения ремонта.

Ссылки по теме

- “Обновление встроенного программного обеспечения аппарата через сеть” (с. 244)
- “Обновления встроенного программного обеспечения” (с. 243)

УСТРАНЕНИЕ НЕИСПРАВНОСТЕЙ

При возникновении каких-либо проблем

При возникновении проблемы сначала проверьте следующее:

Если аппарат функционирует неправильно, проверьте следующее.

- силовые кабели аппарата, телевизора и воспроизводящих устройств (таких, как BD/DVD-проигрыватели) надежно подключены к настенным розеткам переменного тока;
- аппарат, сабвуфер, телевизор и воспроизводящие устройства (такие, как BD/DVD-проигрыватели) включены;
- штекеры каждого кабеля надежно вставлены в гнезда каждого устройства.

Питание, система или пульт ДУ

Питание не включается

● **Схема защиты сработала три раза подряд.**

Если индикатор режима ожидания на аппарате мигает при попытке включения питания, это означает, что возможность включения питания заблокирована в качестве меры предосторожности. Обратитесь к ближайшему дилеру или в сервисный центр Yamaha для проведения ремонта.

Питание не включается при синхронизации с телевизором

● **HDMI контроль на аппарате выключен.**

Если выключение аппарата также не синхронизировано с телевизором, проверьте настройку HDMI Контроль на аппарате. Для получения подробной информации о HDMI Контроль см. следующее:

- “Настройка использования HDMI Контроль” (с. 174)

● **HDMI контроль на телевизоре выключен.**

Если только включение аппарата не синхронизировано с телевизором, проверьте настройку на телевизоре. Для получения подробной информации см. инструкцию по эксплуатации для телевизора и установите HDMI Контроль на телевизоре.

● **Питание аппарата больше не синхронизировано из-за сбоя питания.**

Отсоедините кабели HDMI и кабели питания и через пять минут подсоедините сначала кабели воспроизводящих устройств, затем аппарата, а затем телевизора. Затем убедитесь, что питание синхронизировано.

Питание не выключается

- **Завис внутренний микрокомпьютер из-за воздействия сильного электрического напряжения от внешних источников (например, молнии или сильного статического электричества) или из-за падения напряжения электропитания.**

Удерживайте кнопку  (питание) на передней панели более 15 секунд, чтобы выполнить перезагрузку аппарата. Если проблема сохраняется, отключите силовой кабель от настенной розетки переменного тока и вставьте его снова.

Питание немедленно отключается (режим ожидания)

● **Аппарат был включен, когда кабель колонки находился в закороченном состоянии.**

Скрутите оголенные провода каждой колонки и заново подключите к аппарату и колонкам. Подробнее об этом см. далее:

- “Подключение колонки” (с. 50)

Аппарат автоматически входит в режим ожидания

● Сработал таймер сна.

Включите аппарат и повторно запустите воспроизведение.

● Поскольку в течение определенного времени аппарат не использовался, была активирована функция автоматического перехода в режим ожидания.

Чтобы отключить функцию автоматического перехода в режим ожидания, установите для параметра “Авто режим ожид.” в меню “Настройка” значение “Выкл.”. Подробнее об этом см. далее:

- “Установка периода времени для функции автоматического перехода в режим ожидания” (с. 208)

● Неверная настройка импеданса колонок.

Настройте импеданс, соответствующий используемым колонкам. Подробнее об этом см. далее:

- “Настройка импеданса колонок” (с. 172)

● Сработала схема защиты из-за короткого замыкания.

Плотно скрутите оголенные провода каждого акустического кабеля и заново подключите к аппарату и колонкам. Подробнее об этом см. далее:

- “Подключение колонки” (с. 50)

● Сработала схема защиты из-за слишком высокой громкости.

Уменьшите громкость. Если параметр “Режим Eсо” в меню “Настройка” установлен в положение “Вкл.”, установите его в положение “Выкл.”. Подробнее об этом см. далее:

- “Переключение использования эко-режима” (с. 209)

Аппарат не отвечает

- **Завис внутренний микрокомпьютер из-за воздействия сильного электрического напряжения от внешних источников (например, молнии или сильного статического электричества) или из-за падения напряжения электропитания.**

Удерживайте  (питание) на передней панели более 15 секунд, чтобы выполнить перезагрузку аппарата. Если проблема сохраняется, отключите силовой кабель от настенной розетки переменного тока и вставьте его снова.

- **Управление громкостью на передней панели отключено.**

Установите “Блокировка ручки громкости” в меню “Дисплей передней панели” в “Выкл.”. Подробнее об этом см. далее:

- “Настройка использования громкости на передней панели” (с. 232)

- **Управление SELECT/ENTER на передней панели отключено.**

Установите “Блокировка входа” в меню “Дисплей передней панели” в “Выкл.”. Подробнее об этом см. далее:

- “Настройка использования селектора входного сигнала на передней панели” (с. 233)

- **Управление SCENE на передней панели отключено.**

Установите “Блокировка клавиш сцены” в меню “Дисплей передней панели” в “Выкл.”. Подробнее об этом см. далее:

- “Настройка использования кнопки сцены на передней панели” (с. 234)

Управление аппаратом с помощью пульта ДУ невозможно

● Аппарат находится за пределами рабочего расстояния.

Используйте пульт ДУ в пределах рабочего расстояния. Подробнее об этом см. далее:

- “Диапазон работы пульта ДУ” (с. 12)

● Слабое напряжение батареек.

Замените батарейки.

● Сенсор ДУ аппарата подвержен действию прямых солнечных лучей или яркого искусственного света.

Отрегулируйте угол попадания света или измените расположение аппарата.

● Сенсор ДУ на аппарате выключен.

Включите сенсор ДУ на аппарате. Подробнее об этом см. далее:

- “Установка использования пульта ДУ” (с. 236)

● Идентификационные коды аппарата и пульта ДУ не совпадают.

Измените идентификационный код аппарата или пульта ДУ. Подробнее об этом см. далее:

- “Выбор идентификационного кода пульта ДУ” (с. 237)

● Пульт ДУ переведен в режим управления другой зоной.

Переведите пульт ДУ в режим управления нужной зоной. Подробнее об этом см. далее:

- “Названия и функции компонентов пульта ДУ” (с. 31)

Не удается выбрать нужный источник входного сигнала даже в случае нажатия “INPUT”

● Установлена функция пропуска некоторых источников входного сигнала.

Установите параметр “Пропуск входа” нужного источника входного сигнала в меню “Настройка” в положение “Выкл.”. Подробнее об этом см. далее:

- “Установка источников входного сигнала, которые будут пропущены при использовании клавиши INPUT” (с. 199)

Устройством, подключенным к аппарату через HDMI, невозможно управлять с помощью кнопок RED/GREEN/YELLOW/BLUE пульта ДУ

- **Устройство, подключенное к аппарату через HDMI, не поддерживает работу кнопок RED/GREEN/YELLOW/BLUE.**

Используйте устройство, которое поддерживает работу кнопок RED/GREEN/YELLOW/BLUE.

- **Настройки кнопок RED/GREEN/YELLOW/BLUE пульта ДУ аппарата были изменены.**

Установите параметры “Цветная кнопка” в меню “Настройка” в положение “По умолчанию”.
Подробнее об этом см. далее:

- “Установка функций для цветных кнопок на пульте ДУ” (с. 206)

Дисплей передней панели выключен

● Яркость дисплея передней панели установлена в выключенное положение.

Установите “Диммер” в меню “Дисплей передней панели” или меню “Настройка” в значение, большее “-5”. Подробнее об этом см. далее:

- “Регулировка яркости дисплея передней панели” (с. 201)

Проблемы с аудиосигналом

Отсутствует звук

● **Выбран другой источник входного сигнала.**

Выберите соответствующий источник входного сигнала с помощью кнопок выбора входного сигнала. Подробнее об этом см. далее:

- “Основная процедура для воспроизведения видео и музыки” (с. 93)

● **На вход поступают сигналы, которые аппарат не может воспроизвести.**

Аппарат не может воспроизводить некоторые форматы цифровых аудиосигналов. Убедитесь, что сигналы относятся к типам, которые аппарат может воспроизводить. Для получения подробной информации о поддерживаемых форматах файлов, аудиоформатах HDMI или совместимом формате декодирования, см. следующее:

- “Поддерживаемые форматы файлов” (с. 311)
- “Технические характеристики” (с. 314)

● **Питание зоны не включается.**

Переместите переключатель зоны, а затем нажмите  (питание ресивера) для включения питания зоны. Подробнее об этом см. далее:

- “Основная процедура в зоне” (с. 127)

● **Кабель, соединяющий аппарат и воспроизводящее устройство, поврежден.**

Если проблемы соединения отсутствуют, замените кабель.

Не удается увеличить громкость

● **Установлена слишком низкая максимальная громкость.**

Используйте параметр “Макс. громкость” в меню “Настройка”, чтобы отрегулировать максимальную громкость. Подробнее об этом см. далее:

- “Установка предельного значения громкости” (с. 192)

● **Не включено устройство, подключенное к выходному гнезду аппарата.**

Включите все устройства, подключенные к выходным гнездам аппарата.

Через какую-либо из колонок не воспроизводится звук

● Источник воспроизведения не содержит сигналов канала.

Для проверки отображения информации о текущем аудиосигнале на телевизоре. Подробнее об этом см. далее:

- “Проверка информации об аудиосигнале” (с. 143)

● Текущая звуковая программа/декодер не использует колонку.

Для проверки используйте “Тест сигнал” в меню “Настройка”. Подробнее об этом см. далее:

- “Вывод тестовых сигналов” (с. 173)

● Аудиовыход через колонку отключен.

Выполните УРАО или воспользуйтесь функцией “Конфигурация” в меню “Настройка” для изменения настроек колонки. Подробнее об этом см. далее:

- “Процесс конфигурации колонок” (с. 72)
- “Настройка использования сабвуфера” (с. 163)
- “Настройка использования каждой колонки и ее размера” (с. 164)

● Громкость колонки слишком мала.

Выполните УРАО или воспользуйтесь функцией “Уровень” в меню “Настройка” для регулировки громкости колонки. Подробнее об этом см. далее:

- “Процесс конфигурации колонок” (с. 72)
- “Регулировка громкости каждой колонки” (с. 170)

● Акустический кабель, соединяющий аппарат и колонку, поврежден.

Проверьте разъемы SPEAKERS аппарата и разъемы колонок. Если проблемы с соединением отсутствуют, замените поврежденный акустический кабель на другой акустический кабель.

● Колонка неисправна.

Для проверки замените ее другой колонкой. Если проблема сохраняется при использовании другой колонки, возможно, аппарат неисправен.

Не поступает звук из сабвуфера

● **Источник воспроизведения не содержит Low Frequency Effect(LFE) или низкочастотных сигналов.**

Чтобы это проверить, установите для параметра “Сверхниз. част.” в меню “Настройка” значение “Вкл.” для вывода низкочастотного звука фронтального канала через сабвуфер. Подробнее об этом см. далее:

- “Настройка использования Extra Bass” (с. 167)

● **Выход через сабвуфер отключен.**

Выполните УРАО или установите для параметра “Сабвуфер” в меню “Настройка” значение “Используй.”. Подробнее об этом см. далее:

- “Процесс конфигурации колонок” (с. 72)
- “Настройка использования сабвуфера” (с. 163)

● **Громкость сабвуфера слишком мала.**

Отрегулируйте громкость сабвуфера.

● **Сабвуфер выключен функцией автоматического перехода в режим ожидания.**

Отключите функцию перехода в режим ожидания сабвуфера или отрегулируйте ее.

Нет звука от воспроизводящего устройства (подключенного к аппарату через HDMI)

- **Телевизор не поддерживает HDCP (High-bandwidth Digital Content Protection).**
Для проверки характеристик телевизора см. инструкции по его эксплуатации.
- **Количество устройств, подключенных к гнезду HDMI OUT превышает максимально допустимое.**
Отключите некоторые из устройств HDMI.

Нет звука от воспроизводящего устройства при использовании функции HDMI Контроль

- **Настройки телевизора предусматривают вывод звука через колонки телевизора.**

Измените настройки аудиовыхода на телевизоре таким образом, чтобы звук воспроизводящего устройства выводился через колонки, подключенные к аппарату.

- **В качестве источника входного сигнала выбран аудиосигнал телевизора.**

Выберите соответствующий источник входного сигнала с помощью клавиш выбора входного сигнала.

Нет звука от телевизора при использовании функции HDMI Контроль

- **Настройки телевизора предусматривают вывод звука через колонки телевизора.**

Измените настройки аудиовыхода на телевизоре таким образом, чтобы звук из телевизора выводился через колонки, подключенные к аппарату.
- **Телевизор, не поддерживающий eARC/ARC, подключен к аппарату только с помощью кабеля HDMI.**

Используйте цифровой оптический кабель для создания аудиосоединения. Подробнее об этом см. далее:

 - “HDMI-соединение с телевизором” (с. 53)
- **Если телевизор подключен к аппарату с помощью аудиокабеля, настройка аудиовхода телевизора не соответствует фактическому подключению.**

Используйте “Аудиовход ТВ” в меню “Настройка” для выбора правильного гнезда аудиовхода. Подробнее об этом см. далее:

 - “Настройка гнезда аудиовхода, используемого для аудиосигнала телевизора” (с. 200)
- **Когда вы пытаетесь использовать eARC/ARC, функция eARC/ARC выключена на аппарате или телевизоре.**

Установите “ARC” в меню “Настройка” в положение “Вкл.” и включите функцию eARC/ARC на телевизоре. Подробнее об этом см. далее:

 - “Настройка использования ARC” (с. 180)
- **Когда вы пытаетесь использовать eARC/ARC, кабель HDMI не подключен к eARC/ARC-совместимому гнезду HDMI на телевизоре.**

Подключите кабель HDMI к eARC/ARC-совместимому гнезду HDMI (гнезду HDMI, обозначенному “ARC”) на телевизоре. Некоторые гнезда HDMI на телевизоре несовместимы с eARC/ARC. Подробнее смотрите в инструкции по эксплуатации телевизора.

Воспроизводится аудиосигнал какого-либо другого устройства во время переключения источника входного сигнала на “TV”

● **Функция eARC/ARC не используется.**

Если аудиосигнал телевизора не воспроизводится с помощью функции eARC/ARC, аудиосигнал воспроизводится с помощью гнезда аудиовхода, выбранного в “Аудиовход ТВ” в меню “Настройка”. Это не свидетельствует о неполадке.

Многоканальный аудиосигнал воспроизводится только фронтальными колонками

● В данный момент выбрана звуковая программа “2ch Stereo”.

Выберите звуковую программу, отличную от “2ch Stereo”. Подробнее об этом см. далее:

- “Использование эффектов звукового поля, оптимизированных для определенного типа контента” (с. 80)

Слышен шум/гул

- **Аппарат расположен слишком близко к другому цифровому или радиочастотному устройству.**

Отодвиньте аппарат дальше от устройства.

- **Кабель, соединяющий аппарат и воспроизводящее устройство, поврежден.**

Если проблемы соединения отсутствуют, замените кабель.

Звук искажен

- **Не включено устройство (например, внешний усилитель мощности), подключенное к выходному гнезду аппарата.**

Включите все устройства, подключенные к выходным аудиогнездам аппарата.

- **Громкость аппарата слишком велика.**

Уменьшите громкость. Если параметр “Режим Eco” в меню “Настройка” установлен в положение “Вкл.”, установите его в положение “Выкл.”. Подробнее об этом см. далее:

- “Переключение использования эко-режима” (с. 209)

Проблемы с видеосигналом

Нет видео

● **Выбран другой источник входного сигнала на аппарате.**

Выберите соответствующий источник входного сигнала с помощью кнопок выбора входного сигнала.

● **Выбран другой источник входного сигнала на телевизоре.**

Выберите источник входного видеосигнала телевизора для отображения видеосигнала с аппарата.

● **Видеосигнал, выводимый с аппарата, не поддерживается телевизором.**

Проверьте настройку вывода видеосигнала на воспроизводящем устройстве. Сведения о поддерживаемых телевизором видеосигналах см. в инструкции по эксплуатации телевизора.

● **Кабель, соединяющий аппарат и телевизор (или воспроизводящее устройство), поврежден.**

Если проблемы соединения отсутствуют, замените кабель.

Отсутствует видеоизображение от воспроизводящего устройства, подключенного к аппарату через HDMI

- **Входящий видеосигнал (разрешение) не поддерживается аппаратом.**

Для проверки информации о текущем видеосигнале (разрешении) и видеосигналах, поддерживаемых аппаратом, см. следующее:

- “Проверка информации о видеосигнале” (с. 144)

- **Телевизор не поддерживает HDCP (High-bandwidth Digital Content Protection).**

Для проверки характеристик телевизора см. инструкции по его эксплуатации.

- **Количество устройств, подключенных к гнезду HDMI OUT, превышает максимально допустимое.**

Отключите некоторые из устройств HDMI.

Отсутствует изображение (контент, необходимый для устройства HDMI, совместимого с HDCP 1.4/2.3) с воспроизводящего устройства

● Телевизор (входное гнездо HDMI) не поддерживает HDCP 1.4/2.3.

Подключите аппарат к телевизору (входному гнезду HDMI), который поддерживает HDCP 1.4/2.3.
(На экране телевизора может отображаться предупреждение.)

Меню “Option” или меню “Setup” не отображается на телевизоре

● Выбран другой источник входного сигнала на телевизоре.

Выберите источник входного видеосигнала телевизора для вывода видеосигнала с аппарата (гнездо HDMI OUT).

● Включен Pure Direct.

Нажмите PURE DIRECT для отключения Pure Direct. Подробнее об этом см. далее:

- “Наслаждение воспроизведением с высоким качеством (Pure Direct)” (с. 87)

Проблемы с FM/AM-радио

Слабый или шумный прием стереофонической FM-радиостанции

- **Многолучевая интерференция.**

Отрегулируйте высоту или направленность FM-антенны либо разместите ее в другом месте.

- **Вы находитесь слишком далеко от передатчика FM-станции.**

Нажмите MODE на пульте ДУ для выбора монофонического приема FM-радио.

Слабый или шумный прием стереофонической АМ-радиостанции

- **Шумы могут быть вызваны флуоресцентной лампой, мотором, термостатом или другим электрическим оборудованием.**

Полностью устранить шумы сложно. Их можно снизить с помощью наружной АМ-антенны.

Автоматический выбор радиостанций невозможен

● **Вы находитесь слишком далеко от передатчика FM-станции.**

Выберите станцию вручную. Или используйте наружную антенну. Рекомендуется использовать чувствительную много элементную антенну. Для получения подробной информации о выборе станции вручную см. следующее:

- “Прослушивание радио” (с. 102)

● **Слабый сигнал AM-радиостанции.**

Отрегулируйте ориентацию AM-антенны. Выберите станцию вручную. Используйте наружную AM-антенну. Для получения подробной информации о выборе станции вручную см. следующее:

- “Прослушивание радио” (с. 102)

АМ-станции не сохраняются в качестве предустановленных

● **Использовалась функция Auto Preset.**

Функция Auto Preset предназначена для регистрации только FM-радиостанций. Сохраните АМ-радиостанции вручную. Подробнее об этом см. далее:

- “Сохранение радиостанции вручную” (с. 105)

Выбор радиостанций путем нажатия PRESET невозможен

● Сохраненные радиостанции отсутствуют.

Если сохраненные радиостанции отсутствуют, на дисплее передней панели появится “Нет предустановок” при нажатии PRESET. Сохраните радиостанцию на предустановленный номер. Подробнее об этом см. далее:

- “Сохранение радиостанции вручную” (с. 105)

Вы также можете автоматически сохранять FM-радиостанции с сильными сигналами (автоматическая предустановка). Подробнее об этом см. далее:

- “Автоматическое сохранение FM-радиостанций (Auto Preset)” (с. 106)

FM-радиостанции со слабыми сигналами могут не сохраняться автоматически. Сохраняйте станции вручную.

Проблемы с DAB-радио

Отсутствие приема DAB-радио

● **Начальное сканирование не было выполнено.**

Выполните начальное сканирование для приема DAB-радио. Подробнее об этом см. далее:

- “Подготовка к настройке DAB” (с. 100)

Прием DAB-радио отсутствует даже после выполнения исходного сканирования

● **Низкая мощность принимаемого сигнала DAB-радио.**

Проверьте мощность принимаемого сигнала в Пом. по настр., отображаемом на передней панели, и отрегулируйте высоту или ориентацию антенны, либо разместите ее в другом месте. Подробнее об этом см. далее:

- “Подготовка к настройке DAB” (с. 100)

● **В вашем регионе отсутствует покрытие DAB.**

Список зон покрытия DAB в вашей области можно узнать у дилера или на сайте WorldDMB по адресу “<http://www.worlddab.org>”.

Слабый или шумный прием DAB-радио

● **Многолучевая интерференция.**

Проверьте мощность принимаемого сигнала в Пом. по настр., отображаемом на передней панели, и отрегулируйте высоту или ориентацию антенны, либо разместите ее в другом месте. Подробнее об этом см. далее:

- “Подготовка к настройке DAB” (с. 100)

● **Вы находитесь слишком далеко от передатчика DAB-станции.**

Используйте наружную антенну. Рекомендуется использовать чувствительную многоэлементную антенну.

Данные DAB недоступны или являются неточными

- **Выбранная станция DAB-радио может быть временно недоступна или не предоставляет информации.**

Обратитесь к радиовещательной организации DAB.

Отсутствует звук DAB-радио

- **Выбранная станция DAB-радио может быть временно недоступна.**

Попробуйте включить эту станцию позже или выберите другую станцию.

Проблемы с USB

Аппарат не обнаруживает флэш-накопитель USB

● **Флэш-накопитель USB ненадежно подключен к гнезду USB.**

Выключите аппарат, повторно подключите флэш-накопитель USB, а затем снова включите аппарат.

● **Формат файловой системы флэш-накопителя USB не соответствует FAT16 или FAT32.**

Используйте флэш-накопитель USB с форматом FAT16 или FAT32.

Невозможен просмотр папок и файлов на флэш-накопителе USB.

- **Данные, содержащиеся на флэш-накопителе USB, защищены шифрованием.**
Используйте флэш-накопитель USB без функции шифрования.

Сохраненный на флэш-накопителе USB контент невозможно извлечь путем нажатия PRESET

- **К аппарату подключен флэш-накопитель USB, отличный от использовавшегося при сохранении.**

Подключите к аппарату флэш-накопитель USB, который содержит контент, сохраненный в качестве ярлыка.

- **Сохраненный контент (файл) был перемещен в другое место.**

Сохраните контент еще раз.

- **Некоторые музыкальные файлы были добавлены в папку или удалены из папки.**

Аппарат может правильно не вызвать сохраненный контент. Сохраните контент еще раз.

Аппарат не выполняет непрерывное воспроизведение файлов на флэш-накопителе USB

- **При обнаружении аппаратом во время воспроизведения серии неподдерживаемых файлов, воспроизведение автоматически останавливается.**

Не сохраняйте неподдерживаемые файлы (например, изображения и скрытые файлы) в папках для воспроизведения.

- **В выбранной папке более 500 музыкальных файлов.**

Максимальным пределом воспроизведения являются 500 музыкальных файлов. Структура папок флэш-накопителя USB может уменьшать максимальные пределы.

Проблемы с сетью

Не работает функция сети

● **Параметры сети (IP-адрес) не получены надлежащим образом.**

Включите функцию DHCP на используемом маршрутизаторе и установите для параметра “DHCP” в меню “Настройка” этого аппарата значение “Вкл.”. Подробнее об этом см. далее:

- “Автоматическая настройка сетевых параметров (DHCP)” (с. 216)

При желании настроить параметры сети вручную следует убедиться, что используемый IP-адрес не используется другими сетевыми устройствами в вашей сети. Подробнее об этом см. далее:

- “Настройка сетевых параметров вручную” (с. 217)

● **Аппарат подключен к маршрутизатору IPv6.**

Некоторые функции аппарата не поддерживают сеть IPv6. Подключитесь к сети IPv4.

Аппарат не может подключиться к Интернету с помощью беспроводного маршрутизатора (точки доступа)

- **Беспроводной маршрутизатор (точка доступа) выключен.**
Включите беспроводной маршрутизатор.
- **Аппарат и беспроводной маршрутизатор (точка доступа) расположены слишком далеко друг от друга.**
Разместите аппарат и беспроводной маршрутизатор (точку доступа) ближе друг к другу.
- **Имеется препятствие между аппаратом и беспроводным маршрутизатором (точкой доступа).**
Переместите аппарат и беспроводной маршрутизатор (точку доступа) в место, где между ними нет препятствий.
- **Беспроводной маршрутизатор (точка доступа) настроен на использование беспроводного канала 14.**
Измените настройки беспроводного маршрутизатора (точки доступа) на использование одного из беспроводных каналов с 1 по 13.

Беспроводная сеть не найдена

- **Микроволновые печи и другие беспроводные устройства, расположенные рядом, могут создавать помехи беспроводной связи.**

Выключите эти устройства или переместите аппарат и беспроводной маршрутизатор (точку доступа) подальше от них. Если беспроводной маршрутизатор поддерживает диапазон 5 ГГц, установите новое соединение в диапазоне 5 ГГц.

- **Доступ к сети ограничен настройками беспроводного маршрутизатора (точки доступа).**

Проверьте настройки брандмауэра на беспроводном маршрутизаторе (точке доступа).

Аппарат не обнаруживает медиа-сервер (ПК/NAS)

- **Неверная настройка совместного использования носителей.**

Настройте параметры совместного использования и выберите данный аппарат в качестве устройства, которому предоставляется доступ к совместному использованию музыкального содержимого.

- **Некоторые программы защиты данных, установленные на медиасервере, блокируют доступ аппарата к медиасерверу.**

Проверьте настройки программ защиты данных, установленных на медиасервере.

- **Аппарат и медиасервер находятся в разных сетях.**

Проверьте соединения сети и настройки маршрутизатора, чтобы аппарат и медиасервер были подключены к одной сети.

Файлы на медиасервере (ПК/NAS) не просматриваются или не воспроизводятся

● Файлы не поддерживаются этим аппаратом или медиасервером.

Используйте формат файлов, поддерживаемый аппаратом и медиасервером. Сведения о поддерживаемых аппаратом форматах файлов см. следующее.

- “Поддерживаемые форматы файлов” (с. 311)

Сохраненный на медиасервере (ПК/NAS) контент невозможно извлечь путем нажатия PRESET

- **Медиасервер (ПК/NAS) выключен.**

Включите медиасервер, который содержит сохраненный контент.

- **Медиасервер (ПК/NAS) не подключен к сети.**

Проверьте сетевые подключения и настройки маршрутизатора.

- **Сохраненный контент (файл) был перемещен в другое место.**

Сохраните контент еще раз.

- **Некоторые музыкальные файлы были добавлены в папку или удалены из папки.**

Аппарат может правильно не вызвать сохраненный контент.

Сохраните контент еще раз.

Не воспроизводится интернет-радио

● **Аппарат не подключен к Интернету.**

Для использования интернет-радиостанции аппарат должен быть подключен к Интернету. Проверьте, правильно ли назначены аппарату сетевые параметры (такие как IP-адрес). Подробнее об этом см. далее:

- “Проверка информации о сети данного аппарата” (с. 214)

● **Выбранная интернет-радиостанция в текущий момент недоступна.**

Возможно, возникли проблемы на радио передающей станции, либо вещание было прекращено. Попробуйте включить эту станцию позже или выберите другую станцию.

● **Выбранная интернет-радиостанция в текущий момент вещает тишину.**

Некоторые интернет-радиостанции вещают тишину в течение определенных периодов в течение дня. Попробуйте включить эту станцию позже или выберите другую станцию.

● **Доступ к сети ограничен настройками брандмауэров сетевых устройств (например, настройками маршрутизатора и т. п.).**

Проверьте настройки брандмауэров сетевых устройств. Воспроизведение интернет-радио возможно только в том случае, если данные проходят через порт, назначенный каждой радиостанцией. Номер порта изменяется в зависимости от радиостанции.

iPhone не распознает аппарат при использовании AirPlay

● **Аппарат подключен к маршрутизатору с несколькими SSID.**

Доступ к аппарату может быть ограничен функцией разделения сетей на маршрутизаторе. Подключите iPhone к SSID, который имеет доступ к аппарату. (Подключите к Primary SSID в верхней части списка.)

Не удастся воспроизвести музыку с помощью AirPlay

- **Аппарат не может воспроизвести песни, сохраненные на iPhone.**

Проверьте данные песен. Если они не воспроизводятся на самом iPhone, данные песен или область хранения могут быть повреждены.

Приложение для мобильных устройств не может обнаружить аппарат

- **Аппарат и мобильное устройство находятся в разных сетях.**

Проверьте соединения сети и настройки маршрутизатора, чтобы аппарат и мобильное устройство были подключены к одной сети.

- **Аппарат подключен к маршрутизатору с несколькими SSID.**

Доступ к аппарату может быть ограничен функцией разделения сетей на маршрутизаторе. Подключите iPhone к SSID, который имеет доступ к аппарату. (Подключите к Primary SSID в верхней части списка.)

Не удается выполнить обновление встроенного программного обеспечения через сеть

● Это может произойти в зависимости от текущего состояния сети.

Повторите обновление встроенного программного обеспечения через сеть или используйте флэш-накопитель USB. Подробнее об этом см. далее:

- “Обновление встроенного программного обеспечения” (с. 213)

Проблемы с Bluetooth®

Не удается установить подключение Bluetooth®

● **Беспроводные антенны на задней панели аппарата не установлены вертикально.**

Для беспроводного подключения к устройству Bluetooth установите беспроводные антенны вертикально.

● **Функция Bluetooth устройства выключена.**

Включите функцию Bluetooth. Подробнее об этом см. далее:

- “Настройка использования Bluetooth®” (с. 222)

● **Функция Bluetooth устройства Bluetooth выключена.**

Включите функцию Bluetooth устройства Bluetooth.

● **К аппарату уже подключено другое устройство Bluetooth.**

Завершите текущее подключение Bluetooth, а затем установите новое подключение. Подробнее об этом см. далее:

- “Воспроизведение на аппарате музыки с устройства Bluetooth®” (с. 108)

● **Аппарат и устройство Bluetooth находятся слишком далеко друг от друга.**

Переместите устройство Bluetooth ближе к аппарату.

● **Рядом находится устройство (например, микроволновая печь и беспроводная локальная сеть), передающее сигналы на частоте 2,4 ГГц.**

Переместите аппарат и устройство Bluetooth подальше от этих устройств. Если беспроводной маршрутизатор поддерживает диапазон 5 ГГц, установите новое соединение в диапазоне 5 ГГц.

● **Устройство Bluetooth не поддерживает A2DP.**

Используйте устройство Bluetooth, поддерживающее A2DP.

● **Информация о подключении, сохраненная на устройстве Bluetooth, по какой-то причине не функционирует.**

Удалите информацию о подключении на устройстве Bluetooth, а затем снова установите подключение между устройством Bluetooth и данным аппаратом. Подробнее об этом см. далее:

- “Воспроизведение на аппарате музыки с устройства Bluetooth®” (с. 108)

Звук не выводится или прерывается во время воспроизведения с помощью соединения Bluetooth®

● **Установлена слишком низкая громкость устройства Bluetooth.**

Увеличьте громкость устройства Bluetooth.

● **Устройство не настроено на передачу аудиосигналов Bluetooth на данный аппарат.**

Переключите вывод аудиосигналов Bluetooth устройства на данный аппарат.

● **Подключение Bluetooth прекращено.**

Установите снова подключение Bluetooth между устройством Bluetooth и данным аппаратом. Подробнее об этом см. далее:

- “Воспроизведение на аппарате музыки с устройства Bluetooth®” (с. 108)

● **Аппарат и устройство Bluetooth находятся слишком далеко друг от друга.**

Переместите устройство Bluetooth ближе к аппарату.

● **Рядом находится устройство (например, микроволновая печь и беспроводная локальная сеть), передающее сигналы на частоте 2,4 ГГц.**

Переместите аппарат и устройство Bluetooth подальше от этих устройств. Если беспроводной маршрутизатор поддерживает диапазон 5 ГГц, установите новое соединение в диапазоне 5 ГГц.

Сообщения об ошибках на дисплее передней панели

Сообщения об ошибках на дисплее передней панели

При появлении сообщения об ошибках на дисплее передней панели см. следующую таблицу.

Сообщение	Вероятная причина	Метод устранения
Check SP Wires	Короткое замыкание в цепи акустических кабелей.	Скрутите оголенные провода кабелей и надлежащим образом подключите их к аппарату и колонкам. Подробнее об этом см. далее: <ul style="list-style-type: none"> • “Подключение колонок” (с. 50)
Доступ запрещен	Получен отказ в доступе к медиасерверам (ПК/NAS).	Настройте параметры совместного использования и выберите данный аппарат в качестве устройства, которому предоставляется доступ к совместному использованию музыкального контента.
Ошибка доступа	Аппарат не может получить доступ к устройству USB.	Выключите аппарат, а затем повторно подключите устройство USB. Если проблема сохранится, попробуйте другое USB-устройство.
	Возникла проблема с каналом передачи сигналов от сети к аппарату.	Убедитесь, что маршрутизатор и модем включены, и проверьте соединение между аппаратом и маршрутизатором (или концентратором). Подробнее об этом см. далее: <ul style="list-style-type: none"> • “Подключение сетевого кабеля (проводное соединение)” (с. 62) • “Подготовка беспроводных антенн (беспроводное соединение)” (с. 63)
Невозможно воспроизвести	Аппарат не может воспроизвести песни.	Убедитесь, что файлы относятся к типам, которые аппарат может воспроизводить. Если формат поддерживается, при этом аппарат не может воспроизвести никакие файлы, сеть может быть перегружена интенсивным трафиком, в результате чего прерывается воспроизведение. Сведения о поддерживаемых аппаратом форматах см. следующее. <ul style="list-style-type: none"> • “Поддерживаемые форматы файлов” (с. 311)
USB перегружен	Через подключенное устройство USB проходит чрезмерный ток.	Выключите аппарат, а затем повторно подключите устройство USB. Если проблема сохранится, попробуйте другое USB-устройство.
Internal Error	Произошла внутренняя ошибка.	Обратитесь к ближайшему авторизованному дилеру или в ближайший сервисный центр Yamaha.
Несовпадение удаленного ID	Идентификационные коды аппарата и пульта ДУ не совпадают.	Измените идентификационный код аппарата или пульта ДУ. Подробнее об этом см. далее: <ul style="list-style-type: none"> • “Выбор идентификационного кода пульта ДУ” (с. 237)
Удаленный датчик выкл.	Сенсор ДУ на аппарате выключен.	Включите сенсор ДУ на аппарате. Подробнее об этом см. далее: <ul style="list-style-type: none"> • “Установка использования пульта ДУ” (с. 236)
NOT FOUND	В “Обновление с помощью USB” не был найден файл встроенного программного обеспечения, хранящийся на флэш-накопителе USB.	Убедитесь, что новое встроенное программное обеспечение сохранено на флэш-накопителе USB. Подробная информация о загрузках представлена на веб-сайте Yamaha.

Сообщение	Вероятная причина	Метод устранения
Version error	Не удалось обновить встроенное программное обеспечение.	Вновь обновите встроенное программное обеспечение. Подробнее об этом см. далее: <ul style="list-style-type: none">• “Обновление встроенного программного обеспечения” (с. 241)• “Обновление встроенного программного обеспечения аппарата через сеть” (с. 244)
Update failed.	Не удалось обновить встроенное программное обеспечение.	Снова обновите встроенное программное обеспечение в соответствии с указанием, отображаемым на дисплее передней панели.

ПРИЛОЖЕНИЕ

Уход и очистка

Уход за передней панелью

Способ ухода за передней панелью состоит в следующем.

- Вытрите переднюю панель мягкой сухой тканью. Не трите сильно поверхность. Несоблюдение этого указания может привести к повреждению поверхности.
- Перед очисткой передней панели обязательно выключите (переключите в режим ожидания) питание аппарата.
- В режиме ожидания удерживайте SELECT/ENTER для отключения работы сенсорной панели, чтобы можно было предотвратить включение аппарата по неосторожности.

Беспроводное подключение к сети

Выбор способа беспроводного сетевого подключения

Выберите способ беспроводного подключения в соответствии с вашей сетевой средой.

- 1 Нажмите SETUP.**
- 2 Выберите “Сеть”.**
- 3 Выберите “Сетевое подкл.”.**
- 4 Выберите “Беспроводное”.**

Доступны следующие способы подключения.

- “Настройка беспроводного соединения с помощью кнопки WPS” (с. 304)
- “Настройка беспроводного подключения с использованием iPhone” (с. 305)
- “Настройка беспроводного соединения путем выбора из списка доступных точек доступа” (с. 306)
- “Настройка беспроводного подключения вручную” (с. 307)
- “Настройка беспроводного подключения с помощью PIN-кода WPS” (с. 308)

ПРИМЕЧАНИЕ

При добавлении аппарата к сети MusicCast одновременно можно выполнить настройки сети. Данный метод рекомендуется при использовании MusicCast.

Ссылки по теме

“Добавление аппарата к сети MusicCast” (с. 69)

Настройка беспроводного соединения с помощью кнопки WPS

Вы можете легко настроить беспроводное подключение одним нажатием кнопки WPS на беспроводном маршрутизаторе.

Меню настроек

“Сеть” > “Сетевое подкл.” > “Беспроводное”

1 Выберите “Кнопка WPS”.

2 Выполните подключение к беспроводной сети в соответствии с инструкцией на экране.

Когда процесс подключения будет завершен, на экране телевизора появится “завершено”.

Если на дисплее появилось сообщение “не подключен”, повторите процесс подключения с шага 1 или попробуйте иной способ подключения.

Настройка сети завершена.

ПРИМЕЧАНИЕ

Аппарат может не подключиться к беспроводному маршрутизатору с использованием WEP в качестве метода шифрования. В этом случае попробуйте другой способ подключения.

О функции WPS

- WPS (Wi-Fi Protected Setup) представляет собой стандарт, разработанный организацией Wi-Fi Alliance, с помощью которого можно легко создать беспроводную домашнюю сеть.

Ссылки по теме

“Выбор способа беспроводного сетевого подключения” (с. 303)

Настройка беспроводного подключения с использованием iPhone

Вы можете настроить беспроводное подключение, применив настройки подключения к iPhone. Прежде чем продолжить, убедитесь, что ваш iPhone подключен к беспроводному маршрутизатору.

ПРИМЕЧАНИЕ

Понадобится iPhone с iOS 7 или более поздней версии.

Меню настроек

“Сеть” > “Сетевое подкл.” > “Беспроводное”

1 Выберите “WAC(iOS)”.

2 Выполните подключение к беспроводной сети в соответствии с инструкцией на экране.

После завершения процесса совместного использования аппарат будет автоматически подключен к выбранной сети.

Настройка сети завершена.

ПРИМЕЧАНИЕ

- Этот процесс приведет к восстановлению следующих настроек по умолчанию.
 - Настройки сети
 - Настройки Bluetooth
 - Контент Bluetooth, USB, медиасервера и сетевой контент, сохраненный в виде ярлыков
 - Интернет-радиостанции, сохраненные в “Favorites”
 - Информация об учетных записях для сетевых служб
- Данная конфигурация не работает, если способом обеспечения безопасности беспроводного маршрутизатора (точки доступа) является WEP. В этом случае используйте другой способ подключения.
- Если аппарат подключен с помощью сетевого кабеля, на телевизоре будет отображено предупреждение. Отключите сетевую кабель от аппарата, а затем настройте беспроводное подключение.

Ссылки по теме

“Выбор способа беспроводного сетевого подключения” (с. 303)

Настройка беспроводного соединения путем выбора из списка доступных точек доступа

Вы можете настроить беспроводное подключение, выбрав точку доступа из списка маршрутизаторов беспроводной локальной сети, найденных аппаратом. Вам необходимо вручную ввести ключ безопасности.

Меню настроек

“Сеть” > “Сетевое подкл.” > “Беспроводное”

1 Выберите “Поиск точки доступа”.

2 Выполните подключение к беспроводной сети в соответствии с инструкцией на экране.

Когда процесс подключения будет завершен, на экране телевизора появится “завершено”.

Если на дисплее появилось сообщение “не подключен”, повторите процесс подключения с шага 1 или попробуйте иной способ подключения.

Настройка сети завершена.

Ссылки по теме

“Выбор способа беспроводного сетевого подключения” (с. 303)

Настройка беспроводного подключения вручную

Вы можете вручную настроить беспроводное подключение с помощью ввода необходимой информации. Вам нужно задать SSID (имя сети), метод шифрования и ключ безопасности для вашей сети.

Меню настроек

“Сеть” > “Сетевое подкл.” > “Беспроводное”

1 Выберите “Установка вручную”.

2 Выполните подключение к беспроводной сети в соответствии с инструкцией на экране.

Когда процесс подключения будет завершен, на экране телевизора появится “завершено”.

Если на экране появилось сообщение “не подключен”, убедитесь, что вся информация введена правильно, и повторите шаги с пункта 1.

Настройка сети завершена.

Ссылки по теме

“Выбор способа беспроводного сетевого подключения” (с. 303)

Настройка беспроводного подключения с помощью PIN-кода WPS

Вы можете настроить беспроводное подключение, введя PIN-код аппарата в беспроводной маршрутизатор. Этот метод доступен, если беспроводной маршрутизатор поддерживает метод WPS PIN-кода.

Меню настроек

“Сеть” > “Сетевое подкл.” > “Беспроводное”

1 Выберите “PIN-код”.

2 Выполните подключение к беспроводной сети в соответствии с инструкцией на экране.

Когда процесс подключения будет завершен, на экране телевизора появится “завершено”.

Если на дисплее появилось сообщение “не подключен”, повторите процесс подключения с шага 1 или попробуйте иной способ подключения.

Настройка сети завершена.

Ссылки по теме

“Выбор способа беспроводного сетевого подключения” (с. 303)

Поддерживаемые устройства и форматы файлов

Поддерживаемые устройства Bluetooth®

Аппарат может использовать следующие устройства Bluetooth.

- Могут использоваться устройства Bluetooth, которые поддерживают A2DP.
- Работа всех устройств Bluetooth не может быть гарантирована.

Поддерживаемые устройства USB

Аппарат может использовать следующие устройства USB.

- Данный аппарат совместим с запоминающими устройствами USB в формате FAT16 или FAT32. Не подсоединяйте какие-либо другие типы устройств USB.
- Также не могут быть использованы устройства USB с шифрованием.
- Работа всех устройств USB не может быть гарантирована.

Поддерживаемые форматы файлов

Аппарат может использовать следующие форматы файлов.

Файл	Частота выборки (кГц)	Разрядность квантования (бит)	СПД (кбит/с)	Число каналов	Поддержка плавного воспроизведения
WAV *	32/44,1/48/ 88,2/96/ 176,4/192	16/24/32	-	2	✓
MP3	32/44,1/48	-	от 8 до 320	2	-
WMA	32/44,1/48	-	от 8 до 320	2	-
MPEG-4 AAC	32/44,1/48	-	от 8 до 320	2	-
FLAC	32/44,1/48/ 88,2/96/ 176,4/192	16/24	-	2	✓
ALAC	32/44,1/48/ 88,2/96	16/24	-	2	✓
AIFF	32/44,1/48/ 88,2/96/ 176,4/192	16/24/32	-	2	✓
DSD	2,8 МГц/ 5,6 МГц/ 11,2 МГц	1	-	2	✓

* Только формат Linear PCM. Воспроизведение 32-битных файлов с плавающей частотой выборки невозможно.

- Воспроизводимые форматы отличаются в зависимости от программного обеспечения, установленного на медиасерверах (ПК/NAS). Для получения подробной информации см. инструкцию по эксплуатации серверного программного обеспечения.
- Воспроизведение контента Digital Rights Management (DRM) невозможно.

Товарные знаки

Товарные знаки

В данном руководстве используются следующие товарные знаки.



Изготовлено по лицензии компании Dolby Laboratories. Dolby, Dolby Audio, Pro Logic, Dolby Vision и символ в виде двух букв D являются товарными знаками Dolby Laboratories.



Патенты DTS представлены на сайте <http://patents.dts.com>.

Изготовлено по лицензии компании DTS Licensing Limited. DTS, DTS-HD, символ, а также DTS и символ вместе являются зарегистрированными товарными знаками DTS, Inc.

© DTS, Inc. Все права защищены.



AV-Ресивер совместима с AirPlay 2. Требуется iOS версии 11.4 или более поздней.

Использование значка Работает с Apple означает, что данная приставка предназначена для работы конкретно с технологией, указанной на значке, и сертифицирована разработчиком на соответствие стандартам качества функционирования компании Apple.

Apple, AirPlay, Apple TV, Apple Watch, iPad, iPad Air, iPad Pro, iPhone, Lightning и iTunes являются товарными знаками Apple Inc., зарегистрированными в США и других странах.

Amazon Alexa™

Amazon, Alexa, Amazon Music и все соответствующие логотипы являются товарными знаками Amazon.com, Inc. или ее филиалов.

App StoreSM

App Store является знаком обслуживания Apple Inc.



Термины HDMI, HDMI High-Definition Multimedia Interface и логотип HDMI являются товарными знаками или зарегистрированными товарными знаками HDMI Licensing Administrator, Inc.

x.v.Color™

“x.v.Color” является товарным знаком Sony Corporation.

Android™ Google Play™

Android и Google Play являются товарными знаками Google LLC.



Логотип Wi-Fi CERTIFIED™ и Wi-Fi Protected Setup являются сертификационными знаками организации Wi-Fi Alliance®. Wi-Fi, Wi-Fi CERTIFIED, Wi-Fi Protected Setup и WPA2 являются зарегистрированными товарными знаками Wi-Fi Alliance®.



Словесный знак и логотипы Bluetooth® являются зарегистрированными товарными знаками, принадлежащими Bluetooth SIG, Inc., и любое использование данных товарных знаков Yamaha Corporation осуществляется согласно лицензии.



Данное устройство поддерживает настройку DAB/DAB+.



“SILENT CINEMA” является товарным знаком Yamaha Corporation.



MusicCast является товарным знаком или зарегистрированным товарным знаком Yamaha Corporation.



Yamaha Eco-Label является знаком, которым обозначены изделия с высокими экологическими характеристиками.

Шрифты Google Noto

В данном изделии используются следующие шрифты.

Copyright © Июнь 2015, Google (<https://www.google.com/get/noto/#sans-lgc>), с защищенным шрифтом Noto Sans.

Copyright © Июнь 2015, Google (<https://www.google.com/get/noto/help/cjk/>), с защищенным шрифтом Noto Sans CJK.

На данное программное обеспечение для шрифтов распространяется лицензия SIL Open Font License, Версия 1.1.

Данная лицензия вместе с ответами на часто задаваемые вопросы доступна по адресу: <http://scripts.sil.org/OFL>

GPL/LGPL

В некоторых разделах данного продукта используется открытое программное обеспечение GPL/LGPL. Вы имеете право на получение, копирование, изменение и распространение только данного программного обеспечения с открытым кодом. Информация об открытом программном обеспечении GPL/LGPL, способах его получения и лицензии GPL/LGPL представлена на веб-сайте Yamaha Corporation

(<https://download.yamaha.com/sourcecodes/musiccast/>).

Лицензии

Для получения информации о лицензиях на программное обеспечение третьей стороны в данном изделии см. следующее.

[http://\(IP address of this product*\)/licenses.html](http://(IP address of this product*)/licenses.html)

* IP-адрес данного изделия проверяется с помощью MusicCast CONTROLLER.

Технические характеристики

Технические характеристики

Аппарат имеет следующие технические характеристики.

Входные гнезда

Аналоговый аудиосигнал

- Audio x 3

Цифровой аудиосигнал

- Оптический x 1 (поддерживаемые частоты: от 32 кГц до 96 кГц)
- Коаксиальный x 1 (поддерживаемые частоты: от 32 кГц до 192 кГц)

Вход HDMI

- HDMI x 4

Другие гнезда

- USB x 1 (USB2.0)
- NETWORK (Проводная) x 1 (100Base-TX/10Base-T)

Выходные гнезда

Аналоговый аудиосигнал

- Выход на колонки x 5 (5-канальный) (FRONT L/R, CENTER, SURROUND L/R*)
 - * Возможно назначение [BI-AMP (FRONT L/R), ZONE B]
- Выход предусилителя x 2 (сабвуфер [монофонический] x 2)
- Выход наушников x 1

Выход HDMI

- HDMI OUT x 1

Другие гнезда

- YPAO x 1

HDMI

Функции HDMI:

- 4K UltraHD Video (включая 4K/60, 50 Гц 10/12 бит), 3D Video, ARC (обратный аудиоканал), eARC (расширенный обратный аудиоканал), управление по HDMI (CEC), Auto Lip Sync, Deep Color, "x.v.Color", воспроизведение HD-аудиосигнала, соотношение сторон 21:9, BT.2020 Colorimetry, HDR-совместимость, Dolby Vision, Hybrid Log-Gamma

Видеоформат (режим повторителя)

- VGA
- 480i/60 Гц
- 576i/50 Гц
- 480p/60 Гц
- 576p/50 Гц
- 720p/60 Гц, 50 Гц
- 1080i/60 Гц, 50 Гц
- 1080p/60 Гц, 50 Гц, 30 Гц, 25 Гц, 24 Гц
- 4K/60 Гц, 50 Гц, 30 Гц, 25 Гц, 24 Гц

Аудиоформат

- Dolby TrueHD
- Dolby Digital Plus
- Dolby Digital
- DTS-HD Master Audio
- DTS-HD High Resolution
- DTS Express
- DTS
- DSD 2-кан. до 6-кан. (2,8 МГц)
- PCM 2-кан. до 8-кан. (макс. 192 кГц/24-бит)

Защита контента: Совместимость с HDCP 1.4/2.3

Функция связи: Поддерживается CEC

TUNER

Аналоговый тюнер

- [Модели для Великобритании, Европы и России]
DAB/FM с Radio Data System x 1 (TUNER)
- [Модель для Австралии]
DAB/FM x 1 (TUNER)
- [Другие модели]
FM/AM x 1 (TUNER)

USB

Совместимость с запоминающими устройствами Mass Storage Class USB

Ток источника питания: 1,0 А

Bluetooth

Функция синхронизации

- Подключение устройства-источника к AVR (например, смартфон/планшет)
- Поддерживаемый профиль
 - A2DP, AVRCP
- Поддерживаемый кодек
 - SBC, AAC

Функция источника

- AVR и синхронизируемое устройство (например, наушники Bluetooth)
- Поддерживаемый профиль
 - A2DP, AVRCP
- Поддерживаемый кодек
 - SBC
- Поддержка операции воспроизведения/остановки с синхронизируемого устройства

Версия Bluetooth

- Вер. 4.2

Беспроводной вывод

- Bluetooth Класс 2

Максимальное расстояние связи

- 10 м без препятствий

Сеть

Функция клиента ПК

С поддержкой AirPlay 2

Интернет-радио

музыкальный потоковый сервис

Функция Wi-Fi

- Стандарты беспроводной сети: IEEE 802.11 a/b/g/n/ac*
 - * Только полоса пропускания канала 20 МГц
- Радиочастота: 2,4/5 ГГц
- Совместимость с WPS методом PIN-кода и нажатия кнопки
- Доступный метод защиты: WEP, WPA2-PSK (AES), комбинированный режим

Форматы совместимого декодирования

Декодирование формата

- Dolby TrueHD, Dolby Digital Plus
- Dolby Digital
- DTS-HD Master Audio, DTS-HD High Resolution, DTS Express
- DTS, DTS 96/24

Формат завершающего декодирования

- Dolby Pro Logic II Music, Dolby Pro Logic II Movie, Dolby Pro Logic II Game
- DTS Neo: 6 Music, DTS Neo: 6 Cinema

Раздел аудио

Номинальная выходная мощность (нагружены 2 канала)

- [Кроме моделей для США и Канады] (от 20 Гц до 20 кГц, коэффициент нелинейных искажений 0,06%, 6 Ом)
 - Фронтальный левый/правый, окружающего звука левый/правый 80 Вт/кан.
 - Центральный 80 Вт
 - [Модели для США и Канады] (от 20 Гц до 20 кГц, коэффициент нелинейных искажений 0,06%, 8 Ом)
 - Фронтальный левый/правый, окружающего звука левый/правый 80 Вт/кан.
 - Центральный 80 Вт
 - [Модели для США и Канады] (1 кГц, коэффициент нелинейных искажений 0,9%, 8 Ом)
 - Фронтальный левый/правый, окружающего звука левый/правый 95 Вт/кан.
 - Центральный 95 Вт
-

Выходная мощность (нагружен 1 канал)

- [Кроме моделей для США и Канады] (1 кГц, коэффициент нелинейных искажений 0,9%, 6 Ом)
 - Фронтальный левый/правый, центральный, окружающего звука левый/правый 115 Вт
- [Модели для США и Канады] (1 кГц, коэффициент нелинейных искажений 0,9%, 8 Ом)
 - Фронтальный левый/правый, центральный, окружающего звука левый/правый 115 Вт

ПРИЛОЖЕНИЕ > Технические характеристики

Максимальная эффективная выходная мощность (нагружен 1 канал)	
<ul style="list-style-type: none"> [Все модели] <ul style="list-style-type: none"> (1 кГц, коэффициент нелинейных искажений 10%, 6 Ом) <ul style="list-style-type: none"> Фронтальный левый/правый, центральный, окружающего звука левый/правый 	145 Вт
<ul style="list-style-type: none"> [Модели для США и Канады] <ul style="list-style-type: none"> (1 кГц, коэффициент нелинейных искажений 10%, 8 Ом) <ul style="list-style-type: none"> Фронтальный левый/правый, центральный, окружающего звука левый/правый 	140 Вт
Коэффициент демпфирования	
<ul style="list-style-type: none"> Фронт левый/правый (1 кГц, 8 Ом) 	100 или более
Входная чувствительность / входной импеданс	
<ul style="list-style-type: none"> AUDIO 3 и т.п. (1 кГц, номинальная выходная мощность) 	200 мВ/47 кОм
Максимальный входной сигнал	
<ul style="list-style-type: none"> AUDIO 3 и т.п. (1 кГц, коэффициент нелинейных искажений 0,5%) 	2.4 В
Номинальный уровень выходного сигнала / Выходной импеданс	
<ul style="list-style-type: none"> PRE OUT <ul style="list-style-type: none"> SUBWOOFER (50 Гц) 	1,0 В/470 Ом
Максимальный уровень выходного сигнала	
<ul style="list-style-type: none"> PRE OUT <ul style="list-style-type: none"> SUBWOOFER 	6,5 В
Импеданс наушников	
	16 Ом или более
Частотная характеристика	
<ul style="list-style-type: none"> AUDIO 3 и т.п. для фронтальных (Pure Direct) (от 10 Гц до 100 кГц) 	+0/-3 дБ
Общие нелинейные искажения	
<ul style="list-style-type: none"> [Кроме моделей для США и Канады] <ul style="list-style-type: none"> AUDIO 3 и т.п. для фронтальных (Pure Direct) (от 20 Гц до 20 кГц, 40 Вт, 6 Ом) 	0,04% или менее
<ul style="list-style-type: none"> [Модели для США и Канады] <ul style="list-style-type: none"> AUDIO 3 и т.п. для фронтальных (Pure Direct) (от 20 Гц до 20 кГц, 40 Вт, 8 Ом) 	0,04% или менее
Соотношение сигнал/шум (Сеть IHF-A)	
<ul style="list-style-type: none"> AUDIO 3 и т.п. (Pure Direct) (Вход 1 кОм закорочен, выход колонки) 	110 дБ или более
Остаточный шум (Сеть IHF-A)	
<ul style="list-style-type: none"> Фронтальный левый/правый (выход на колонки) 	150 мкВ или менее
Разделение каналов	
<ul style="list-style-type: none"> AUDIO 3 и т.п. (вход 1 кОм закорочен, 1 кГц/10 кГц) 	70 дБ/50 дБ или более
Управление громкостью	
<ul style="list-style-type: none"> Zone A 	MUTE, от -80 дБ до +16,5 дБ (с шагом 0,5 дБ)

Характеристики управления тональностью

- Zone A
 - Усиление/отсечение низких частот ±6 дБ/0,5 дБ (с шагом 50 Гц)
 - Переход низких частот 350 Гц
 - Усиление/отсечение высоких частот ±6 дБ/0,5 дБ (с шагом 20 кГц)
 - Переход высоких частот 3,5 кГц

Характеристики фильтра

($f_c=40/60/80/90/100/110/120/160/200$ Гц)

- Н.Р.Ф. (фронтальные, центральная, окружающего звука) 12 дБ/окт.
- Л.Р.Ф. (сабвуфер) 24 дБ/окт.

Раздел FM

Диапазон настройки

- [Модели для США и Канады] от 87,5 МГц до 107,9 МГц
- [Модели для Азии, Тайваня, Бразилии, Центральной и Южной Америки и общая модель] от 87,5/87,50 МГц до 108,0/108,00 МГц
- [Другие модели] от 87,50 МГц до 108,00 МГц

Номинальная чувствительность 50 дБ (ИФ, 1 кГц, 100% MOD.)

- Моно 3 мкВ (20,8 дБф)

Соотношение сигнал/шум (ИФ)

- Моно 69 дБ
- Стерео 68 дБ

Нелинейные искажения

- Моно 0,5%
- Стерео 0,6%

Вход антенны

75 Ом несбалансированный

Раздел AM (кроме моделей для Великобритании, Европы, России и Австралии)

Диапазон настройки

- [Модели для США и Канады] от 530 кГц до 1710 кГц
- [Модели для Азии, Тайваня, Бразилии, Центральной и Южной Америки и общая модель] от 530/531 кГц до 1710/1611 кГц
- [Другие модели] от 531 кГц до 1611 кГц

Раздел DAB (модели для Великобритании, Европы, России и Австралии)

Диапазон настройки

От 174,928 МГц до 239,200 МГц (Диапазон III)

Поддерживаемый аудиоформат	MPEG 1 Layer II/MPEG-4 HE-AAC v2 (aacPlus v2)
----------------------------	---

Антенна	75 Ом несбалансированный
---------	--------------------------

Общие характеристики

Источник питания	
• [Модели для США и Канады]	120 В переменного тока, 60 Гц
• [Модели для Тайваня, Бразилии и Центральной и Южной Америки]	От 110 до 120 В переменного тока, 60 Гц
• [Модель для Китая]	220 В переменного тока, 50 Гц
• [Модель для Кореи]	220 В переменного тока, 60 Гц
• [Модель для Австралии]	240 В переменного тока, 50 Гц
• [Модели для Великобритании, Европы и России]	230 В переменного тока, 50 Гц
• [Модель для Азии и общая модель]	От 220 до 240 В переменного тока, 50/60 Гц

Потребляемая мощность	260 Вт
-----------------------	--------

Потребляемая мощность в режиме ожидания	
• Управление по HDMI выкл., в режиме ожидания выкл., режим ожидания сети выкл.	0,1 Вт
• Управление по HDMI вкл., в режиме ожидания вкл., режим ожидания сети выкл.	
• Вход: AUDIO 1 (нет сигнала HDMI)	1,0 Вт
• Управление по HDMI выкл., в режиме ожидания выкл., режим ожидания сети вкл., режим ожидания Bluetooth выкл.	
• Проводное	1,6 Вт
• Wi-Fi	1,8 Вт
• Управление по HDMI выкл., в режиме ожидания выкл., режим ожидания сети вкл., режим ожидания Bluetooth вкл.	
• Проводное	1,6 Вт
• Управление по HDMI вкл., в режиме ожидания вкл., режим ожидания сети вкл., режим ожидания Bluetooth вкл.	
• Wi-Fi	2,5 Вт

Максимальная потребляемая мощность	
• [Модели для Азии, Бразилии, Центральной и Южной Америки и общая модель]	520 Вт

Размеры (Ш x В x Г)	435 x 171 x 377 мм
---------------------	--------------------

Ориентировочные размеры (с вертикальной беспроводной антенной)	435 x 245 x 377 мм
* С учетом ножек и выступов	

Вес	8,8 кг
-----	--------

* В содержании данного руководства приведены последние на момент публикации технические характеристики. Для получения последней версии руководства посетите веб-сайт корпорации Yamaha и загрузите файл с руководством.

Настройки по умолчанию

Настройки по умолчанию меню Опция

Меню “Опция” имеет следующие настройки по умолчанию.

DSP/Тылы	
• программа	-
• Sur.Decode	-
• Уровень DSP	0 дБ
• Adaptive DRC	Выкл.
• Music Enhancer	
• HDMI 1-4, AUDIO 1-5, TV	Выкл.
• Другое	Вкл.
Уровень входов	
• Уровень входа	0,0 дБ
• Уровень сабвуфера	0,0 дБ
• Уровень ZoneB	0,0 дБ
Синхрониз.	Вкл.
Инфо об аудиосигн.	-
Инфо о видеосигн.	-
Аудиоввод	-
Видео Выход	Выкл.
Случай.выбор	Выкл.
Повторн. воспр.	Выкл.
Блокир. громкости	Ограничено

Настройки по умолчанию меню Настройка

Меню “Настройка” имеет следующие настройки по умолчанию.

Колонка

Конфигурация	
<ul style="list-style-type: none"> Назн.ус.мощн. Сабвуфер Фронт Центр Тылы Кроссовер Сабв. Фаза Сверхниз. част. Virtual CINEMA FRONT 	Тылы Использ. Маленькие Маленькие Маленькие 80 Гц Нормальная Выкл. Выкл.
Дистанция	3,00 м
Уровень	0,0 дБ
Эквалайзер	Выкл.
Импеданс колонки (Только модели для США и Канады)	8Ω мин
Тест сигнал	Выкл.

HDMI

HDMI Контроль	Вкл.
Аудио Выход	Выкл.
В режим ожидания	
<ul style="list-style-type: none"> Модели для Великобритании, Европы, России и Кореи Другие модели 	Автомат. Вкл.
Высококачест. 4К	Выкл.
Версия HDCP	
<ul style="list-style-type: none"> HDMI 1-4 	Автомат.
Синх. в реж. ожид.	Автомат.
ARC	Вкл.
Формат видео HDMI	
<ul style="list-style-type: none"> HDMI 1-4 	Режим 1

Звук

Регул. тона	Высокие частоты, Басы Обход (0,0 дБ)
* Если оба значения “Высокие частоты” и “Басы” равны 0,0 дБ, появится индикация “Обход”.	
Surround Decoder	
• Панорама	Выкл.
• Ширина центра	3
• Размер	0
• Образ центра	0,3
All-Channel Stereo	
• Режим моно	Выкл.
Синхрониз.	Автомат.
• выбор	(Данная настройка действительна при подключении к аппарату через интерфейс HDMI телевизора, поддерживающего функцию автоматической синхронизации изображения и речи.)
• Настройка	0 мс
диалог	
• Громкость диалога	0
Громкость	
• Динамич. диапазон	Макс.
• Макс. громкость	+16,5 дБ
• Начальн. Громкость	Выкл.
• Громк. в ZoneB	Синхр.

Сцена

Синхр. управ. HDMI	Вкл.
Переименовать сцену	-

Функция

Настройки входа	
• Переименовать вход	
• HDMI 1-4	Автомат.
• Другое	Ручной
(Для AUDIO 3-5, TUNER, TV, MusicCast Link, SERVER, NET RADIO, Bluetooth, USB можно выбрать только “Ручной”.)	
• Пропуск входа	Выкл.
• Аудиовход ТВ	AUDIO 1

Польз. Интерфейс	
• Настройки дисплея	
• Регулир. яркости	-2
• Громкость	дБ
• информационные сообщения	Вкл.
• Позиция	Низ
• Звук касания	Вкл.
• Клав.дист.упр.цвет	По умолчан.
• Блокировка памяти	Выкл.

ЕСО	
• Авто режим ожид.	20 минут
• Режим Есо	Выкл.

Тюнер	FM50/AM9
(Только модели для Азии, Тайваня, Бразилии, общая модель и модель для Центральной и Южной Америки)	

Инициализация	-
---------------	---

Резервное копирование/Восст.	-
------------------------------	---

Обновление ПО	-
---------------	---

Сеть

Информация	-
------------	---

Сетевое подкл.	Проводное
----------------	-----------

IP адрес	
• DHCP	Вкл.

Контроль DMC	Вкл.
--------------	------

Сеть режим ожидания	Автомат.
---------------------	----------

Имя сети	-
----------	---

Бл. MusicCast Link	Выкл.
--------------------	-------

Bluetooth

Bluetooth	Вкл.
-----------	------

Получение аудио	
• Отключение	-
• Bluetooth реж.ож.	Вкл.

Отправка аудио

- Передатчик
- Поиск устройства

Выкл.

-

Язык

English

Настройки по умолчанию меню дисплея передней панели

Меню “Дисплей передней панели” имеет следующие настройки по умолчанию.

Диммер	-2
Мощность зоны	Выкл.
Настройки	
• Блокировка функций	
• Блокировка ручки громкости	Выкл.
• Блокировка входа	Выкл.
• Блокировка клавиш сцены	Выкл.
• Звук касания	Вкл.
• Удаленный датчик	Вкл.
• Удаленный ID	ID1
• Пропуск информации	Выкл.
• Инициализация	-
• Резервное копирование/Восст.	-
• Обновление ПО	-
• Розничный демонстрационный режим	Выкл.

Yamaha Global Site
<https://www.yamaha.com/>

Yamaha Downloads
<https://download.yamaha.com/>

Manual Development Group
© 2020 Yamaha Corporation

Published 11/2020 NV-B0

AV19-0015