



Модуль электронных ударных инструментов

DTXPRESS IV

РУКОВОДСТВО ПОЛЬЗОВАТЕЛЯ



СПЕЦИАЛЬНАЯ ИНФОРМАЦИЯ

Данный инструмент работает от батареи или от внешнего источника электропитания (адаптера). ЗАПРЕЩАЕТСЯ подключать его к другим источникам электропитания или адаптерам, кроме предписанного настоящим руководством, табличкой с названием модели или специально рекомендованного корпорацией Yamaha. **ОСТОРОЖНО:** Не устанавливайте инструмент в неустойчивое положение, чтобы он не мог упасть, опрокинуться или запутаться в сетевых или соединительных кабелях любого типа. Не рекомендуется пользоваться удлинителем! Если воспользоваться удлинителем необходимо, минимальное сечение провода должно составлять 18 AWG для 6-метрового (или более короткого) удлинителя.

ПРИМЕЧАНИЕ: Чем меньше размер AWG, тем выше нагрузочная способность по электрическому току. При использовании более длинного удлинителя проконсультируйтесь с опытным электриком.

Данный инструмент должен использоваться только совместно с компонентами, входящими в комплект его поставки, либо с тележкой, стойкой или подставкой, которые рекомендованы корпорацией Yamaha. Если используется тележка и т.п., пожалуйста, соблюдайте все правила безопасности и инструкции, которые поставляются вместе с дополнительными принадлежностями.

ТЕХНИЧЕСКИЕ ХАРАКТЕРИСТИКИ МОГУТ ИЗМЕНЯТЬСЯ:

Информация, содержащаяся в этом руководстве, является достоверной на момент его сдачи в печать. Однако корпорация Yamaha оставляет за собой право изменить или исправить любую из технических характеристик без предварительного уведомления или обязательства модифицировать уже выпущенные изделия. Данный прибор, один или в комбинации с усилителем и наушниками или акустической системой, способен создавать уровень звука, который может привести к необратимой потере слуха. НЕ пользуйтесь инструментом в течение длительного времени при больших уровнях громкости, или на таких уровнях громкости, при которых возникает чувство дискомфорта. Если Вы испытываете любое снижение слуха или звон в ушах, Вы должны обязательно проконсультироваться с отоларингологом.

ЭТО ВАЖНО: Чем громче звук, тем короче период времени, за который может развиться потеря слуха.

Некоторые изделия корпорации Yamaha могут оснащаться сиденьями и / или дополнительными крепежными приспособлениями, которые либо входят в комплект поставки изделия, либо приобретаются отдельно. Некоторые из этих принадлежностей предназначены для установки силами торговой организации, где приобретено изделие. Пожалуйста, ПРЕЖДЕ ЧЕМ приступить к эксплуатации, убедитесь в надежности закрепления таких сидений и любых дополнительных крепежных приспособлений (по мере возможности).

Поставляемые корпорацией Yamaha сиденья предназначены только для сидения. Использование в иных целях не рекомендуется.

ПРИМЕЧАНИЕ:

Затраты на ремонт, понесенные вследствие недостатка знаний функционирования или приемов безопасной эксплуатации (при использовании изделия по назначению), не покрываются гарантийными обязательствами предприятия-изготовителя и относятся на счет владельца. Пожалуйста, внимательно изучите настоящее руководство и проконсультируйтесь по месту продажи, прежде чем обращаться в сервисный центр.

УСЛОВИЯ ЭКСПЛУАТАЦИИ:

Корпорация Yamaha стремится к тому, чтобы ее продукция была в равной степени безопасна для пользователей и безопасна экологически. Мы определенно уверены в том, что наша продукция и технологические процессы, используемые при ее производстве, соответствуют этим целям. Стремясь соблюсти как букву, так и дух закона, мы хотели бы предупредить Вас о следующем:

ПРИМЕЧАНИЕ ОТНОСИТЕЛЬНО БАТАРЕЙ

В данном изделии **МОГУТ** использоваться небольшие не подлежащие перезарядке батареи, которые (при необходимости) запаяны на своем месте. Средний срок службы батарей такого типа составляет приблизительно пять лет. При необходимости в замене обратитесь в сервисный центр.

В данном изделии могут также использоваться батареи «домашнего» типа. Некоторые из них могут перезаряжаться. Удостоверьтесь в том, что заряжаемая батарея - перезаряжающегося типа и что зарядное устройство предназначено для зарядки таких батарей.

При установке батарей не устанавливайте одновременно старые и новые батареи, или батареи разных типов. Батареи **ДОЛЖНЫ** быть **УСТАНОВЛЕННЫ** правильно. Несоответствие или неправильная установка могут привести к перегреву и пробою корпуса батарей.

Предупреждение:

Не пытайтесь разбирать или сжигать батареи любого типа. Храните все батареи вне пределов досягаемости детей. Утилизируйте использованные батареи немедленно и в соответствии с действующим законодательством. Примечание: Выясните у любого розничного продавца батарей сведения по их утилизации.

Утилизация изделия:

Если поврежденное изделие не подлежит ремонту, или по некоторым причинам истек срок его службы, пожалуйста, соблюдайте все местные и федеральные правила, которые касаются утилизации изделий, содержащих кабели, батареи, пластмассы и т.д. Если по месту продажи Вам не способны помочь, пожалуйста, обращайтесь непосредственно в корпорацию Yamaha.

РАСПОЛОЖЕНИЕ ТАБЛИЧКИ С НАЗВАНИЕМ МОДЕЛИ:

Табличка с названием модели расположена на нижней панели изделия. На этой табличке приведены номер модели, серийный номер, требования к электропитанию и т.д. Вы должны записать номер модели, серийный номер и дату продажи в приведенной ниже форме и хранить настоящее руководство как свидетельство совершения Вами покупки.

Модель _____

Серийный Номер _____

Дата покупки _____

ПОЖАЛУЙСТА, СОХРАНИТЕ ДАННОЕ РУКОВОДСТВО

Введение

Спасибо за покупку YAMAHA DTXPRESS IV.

DTXPRESS III - компактный модуль электронных ударных инструментов, который отличается богатством насыщенных высококачественных тембров ударных и совместим с пэдами малого барабана, оснащенными контроллером. Кроме того, он обладает огромным разнообразием возможностей, которые помогут Вам развивать мастерство игры на ударных и в составе ритм-секции, встроенный секвенсор для записи собственных композиций и выступлений, эффективный режим контроля ритмичности, который поможет Вам четко держать ритм, и универсальный многофункциональный метроном для повышения эффективности практических занятий. Кроме того, в нем заложен большой выбор пресетов композиций, под которые Вы можете играть, развивая свои навыки в различных музыкальных стилях.

Чтобы добиться максимальной отдачи от DTXPRESS IV, пожалуйста, внимательно прочтите настоящее руководство. Прочитав руководство в безопасном месте, чтобы при

Комплект поставки

- Адаптер переменного тока Yamaha (PA-3C)*
- Модульная стойка
- Крепежный шуруп для модульной стойки x 2
- Руководство Пользователя (данная книга)
- В зависимости от региона может отсутствовать. Пожалуйста, выясните это при покупке.
О принятых в настоящем руководстве обозначениях и правилах

В этом руководстве применяются следующие обозначения.

- [DRUM KIT], [CLICK] и т.п.
Обозначения кнопок на панели управления выделяются квадратными скобками [].
- [SHIFT]+[DRUM KIT] и т.п.
Это значит, что при удержании в нажатом положении кнопки [SHIFT] следует одновременно нажать кнопку [DRUM KIT].
- [◀]/[▶] и т.п.
Это значит, что для выполнения операции можно воспользоваться как кнопкой [◀], так и кнопкой [▶].
- «Completed!» и т.д.
Слова, взятые в кавычки, означают сообщение, которое выводится на дисплей.

Иллюстрации и виды ЖК экрана, приведенные в настоящем руководстве, предназначены только для общего сведения и могут несколько отличаться от того, что реально видится при игре на инструменте.

МЕРЫ ПРЕДОСТОРОЖНОСТИ

ПОЖАЛУЙСТА, ВНИМАТЕЛЬНО ПРОЧИТИТЕ ЭТОТ РАЗДЕЛ, ПРЕЖДЕ ЧЕМ ПРИСТУПИТЬ К ЭКСПЛУАТАЦИИ

* Пожалуйста, сохраните настоящее руководство для справок в дальнейшем.

ВНИМАНИЕ

Всегда соблюдайте основные меры предосторожностями, перечисленные ниже, во избежание возможности серьезной травмы или даже смерти от электрического тока, короткого замыкания, пожара или других опасностей. Эти предосторожности включают следующее (но не ограничены этим):

Электропитание / адаптер переменного тока

- Пользуйтесь только электросетью, соответствующей требованиям данного инструмента. Номинал напряжения электросети указан на табличке с названием модели.
- Пользуйтесь только предписанным адаптером (РА-3С или его аналогом, рекомендованным корпорацией Yamaha). Использование неподходящего адаптера может привести к выходу инструмента из строя или к его перегреву.
- Периодически проверяйте вилку сетевого шнура и удалите любые загрязнения или пыль, которая, возможно, накопилась на нем.
- Не прокладывайте сетевой шнур около источников повышенной температуры - например, обогревателей или радиаторов. Не перегибайте шнур чрезмерно и не деформируйте его иным способом. Не ставьте на сетевой шнур тяжелые предметы. Не прокладывайте его там, где на него могут наступить. Не допускайте перекручивания или зажима сетевого шнура.

Вскрывать инструмент запрещается

- Запрещается вскрывать инструмент или пытаться разбирать внутренние составные части, а также дорабатывать их любым образом. Составные части инструмента не подлежат обслуживанию силами пользователя. Если заметны признаки неисправности, немедленно прекратите эксплуатацию и обратитесь в сервисный центр.

ВНИМАНИЕ

Всегда соблюдайте основные меры предосторожностями, перечисленные ниже, во избежание возможности получения травмы Вами или другими лицами, а также повреждения инструмента или иного имущества. Эти предосторожности включают следующее (но не ограничены этим):

Электропитание / адаптер переменного тока

- При отсоединении сетевого шнура от инструмента или от розетки всегда беритесь за вилку, а не тяните за провод.
- Отсоединяйте инструмент от электросети, если он не используется, а также во время грозы.
- Не подсоединяйте инструмент к электросети посредством удлинителя. Это может привести к снижению качества звучания и к перегреву розетки электросети.

Место установки

- Не устанавливайте инструмент в запыленных местах, в местах, подверженных чрезмерным вибрациям воздействию чрезмерно низкой или чрезмерно высокой (под прямым солнечным светом, около обогревателя, или в автомобиле в течение дня) температуры, чтобы предотвратить деформацию лицевой панели или повреждение внутренних компонентов.
- Не пользуйтесь инструментом поблизости от телевизионной и радиоаппаратуры, в том числе мобильных телефонов, а также от стереосистем и прочих электронных устройств. В противном случае и инструмент, и другая аппаратура может подвергнуться воздействию помех.
- Не устанавливайте инструмент на неустойчивую поверхность, с которой он может случайно упасть.

Вода опасна для инструмента

- Не оставляйте инструмент под дождем. Не пользуйтесь инструментом поблизости от воды или в условиях повышенной влажности. Запрещается ставить на инструмент емкости с жидкостями, которые могут пролиться в какое-либо отверстие.
- Ни в коем случае не вставляйте и не вынимайте из розетки вилку сетевого шнура влажными руками.

Меры противопожарной безопасности

- Запрещается установка на аппарат источников открытого огня, например, свечей. Горящая свеча может упасть и вызвать пожар.

В случае выявления неполадок

- Если шнур адаптера переменного тока или его вилка изношены или повреждены, или если происходит внезапное пропадание звука во время использования инструмента, или если появляется какой-либо необычный запах или дым, немедленно выключите инструмент с помощью выключателя, отсоедините адаптер от розетки электросети и обратитесь в сервисный центр.

Подсоединения

- Прежде чем подсоединять инструмент к другой электронной аппаратуре, выключите все компоненты. Прежде чем включать или выключать какие-либо компоненты, установите их на минимальный уровень громкости. Кроме того, играя на инструменте, убедитесь в том, что все компоненты установлены на минимальный уровень громкости, и повышайте его постепенно, подбирая нужный уровень.

Техническое обслуживание

- Для очистки инструмента пользуйтесь мягкой сухой тканью. Не пользуйтесь растворителем для красок, химикатами, чистящими растворами или химическими салфетками.

Меры предосторожности при обращении

- Ни в коем случае не допускайте попадания бумаги, металлических предметов и прочего в отверстия панели. Если это произойдет, немедленно выключите инструмент с помощью выключателя и отсоедините адаптер от розетки электросети. После этого инструмент подлежит проверке в сервисном центре.
- Не кладите на панель виниловых, пластиковых или резиновых предметов. Это может привести к появлению пятен на панели

- Не опирайтесь на инструмент всем своим весом и не кладите на него тяжелые предметы. Не прилагайте чрезмерного усилия при нажатии на кнопки и клавиши, а также при подсоединении разъемов.
- Не пользуйтесь инструментом, в частности, при прослушивании через головные телефоны, в течение продолжительного времени на высоких или раздражающих уровнях громкости, поскольку это может вызвать необратимую потерю слуха. Если Вы почувствовали ухудшение слуха или звон в ушах, обратитесь к врачу.

Сохранение данных

- Ни в коем случае не выключайте инструмент во время записи данных в память Flash ROM (пока выводится сообщение «now storing...» (идет запись...)). Выключение инструмента в этом состоянии приведет к потере всех пользовательских данных и может привести к нарушению структуры данных в памяти Flash ROM. При этом возможно, что инструмент не сможет запуститься при следующем включении.

Корпорация Yamaha не несет ответственности за ущерб, вызванный несоблюдением правил эксплуатации или доработками инструмента, а также за потерянные или удаленные данные.

Всегда выключайте инструмент, когда он не используется.

Даже при установке выключателя в положение «STANDBY» (режим ожидания) электрический ток по-прежнему минимальном уровне поступает в инструмент. Если Вы не собираетесь пользоваться инструментом в течение продолжительного времени, обязательно отключите адаптер переменного тока от электросети.

- *В данном издании используются компьютерные программы и данные, авторские права на которые принадлежат корпорации Yamaha, либо используются по лицензии других правообладателей. В состав этих данных входят любое программное обеспечение, файлы стилей, MIDI-файлы, данные WAVE, партитуры и звукозаписи, а также другие данные. Любое несанкционированное использование этих программ и данных, помимо персонального использования, запрещено соответствующими законами. Любое нарушение авторских прав влечет за собой юридические последствия. НЕ СОЗДАВАЙТЕ И НЕ РАСПРОСТРАНЯЙТЕ НЕЛЕГАЛЬНЫЕ КОПИИ И НЕ ПОЛЬЗУЙТЕСЬ ТАКИМИ КОПИЯМИ.*
- *Копирование музыкальных данных, распространяемых на коммерческой основе, включая данные MIDI и / или звуковые данные, но не ограничиваясь этим, строго ограничивается личным использованием.*
- *Наименования компаний и изделий, приведенные в настоящем руководстве пользователя, являются торговыми марками или зарегистрированными торговыми марками соответствующих компаний.*

Основные отличительные особенности

DXTRESS IV оснащен высококачественным 32-голосным полифоническим тональным генератором, который производит реалистичные тембры. В состав инструмента входят высококачественный многофункциональный метроном, встроенный секвенсор и множество композиций в памяти. И все это - в компактном портативном исполнении. DXTRESS IV отличается исключительной универсальностью, Им можно воспользоваться в самых разных ситуациях - на концертах, для индивидуальной практики и многого другого.

■ Триггеры ударных инструментов

- Устройство оснащено 12-ю входными гнездами для подключения триггеров ударных инструментов и входное гнездо контроллера хай-хета. Кроме того, инструмент оснащен разъемами, которые совместимы с двухзонными и трехзонными пэдами (т.е. пэдами, которые передают различные сигналы в зависимости от зоны, в которой выполнен удар). Сверх того, разъем малого барабана совместим со звукопередатчиками, оснащенными контроллерами. Это позволяет регулировать «виртуальные» малые барабаны, и настройка полностью аналогична настройке акустического малого барабана. Наконец, DTXPRESS IV обладает практически тем же удобством в эксплуатации, функциональностью и качеством звучания, что и акустическая ударная установка.
- Можно подсоединить DTXPRESS IV к акустической ударной установке с помощью триггеров для барабанов (например, Yamaha DT20). Данные настройки, например, типы входов триггеров и чувствительность можно настроить в соответствии с Вашими исполнительскими предпочтениями, стилем и особенностями установки.
- В устройстве хранится 50 пресетов наборов ударных, в число которых, конечно, входят наборы акустических ударных. Они покрывают широкий спектр музыкальных жанров - например, рок, фанк, джаз, реггей, латино, и т.п. Сверх того, в память наборов можно записать еще 20 вариантов. С ее помощью можно сформировать свой собственный набор ударных с использованием различных тембров.
** Слово «триггер» описывает средство, с помощью которого сигнал удара по пэду передается в DTXPRESS IV и воспроизводится в виде звука тонального генератора, а также определяющее, с какой громкостью звук должен прозвучать.*

■ Тональный генератор

- DTXPRESS IV оснащен высококачественным 16-битным тональным генератором AWM2 (с импульсно-кодовой модуляцией PCM) с 32-голосной полифонией, который выдает динамичные тембры с исключительным реализмом. В общей сложности 427 тембров покрывают широкий спектр звуков - и звучание акустической ударной установки, и уникальный звук электронной перкуссии, и звуковые эффекты, и многое другое. В инструменте предусмотрен и встроенный высококачественный цифровой ревербератор для изменения звучания.

■ Высококачественный метроном

- DTXPRESS IV оснащен универсальным многофункциональным метрономом, который позволяет настроить различные параметры звучания для любой длительности ноты. Каждому значению длительности ноты соответствует свой собственный звук индивидуальной высоты. Кроме того, с помощью таймера можно установить момент остановки отсчета темпа и вводить прерывания, указывая, сколько тактов темп звучит, и на сколько тактов он прерывается.
- Кроме того, DTXPRESS IV поддерживает режим тэппинга (Tap), который позволяет установить темп воспроизведения песни или метронома, отстучав в любом темпе по пэду. Таким образом можно установить любой темп, необходимый для исполнения или упражнений.

■ Секвенсор

- Встроенный секвенсор содержит в общей сложности 63 пресета разнообразных песен. Две возможности, которые делают DTXPRESS IV замечательным средством для упражнений, - это режим глушения ударных Drum Mute (при этом отключается звучание выбранной партии ударных), и режим Bass Solo, позволяющий играть в сопровождении только басовой партии песни. Кроме того, DTXPRESS IV позволяет записать исполнение в реальном времени и играть под записанные Вами данные исполнения.
- Помимо одной (главной) песни, которая управляется с панели, можно индивидуально управлять тремя песнями, поступающими с управляемых триггеров пэдов. Все они воспроизводятся одновременно.

■ Функция Проверки Ритмичности (Groove Check)

- В режиме проверки ритмичности инструмент контролирует Ваше исполнение и мгновенно оценивает Ваше искусство ритма. Это мощный способ быстро повысить Вашу исполнительскую технику. Для этого предусмотрены режимы ритмического порога (Rhythm Gate), когда звук издается только при точном совпадении интервалов, а также режим проверки Challenge, в котором Ваше исполнение оценивается с выставлением оценки в письменной форме, делая освоение ударных как никогда легким и приятным.

■ Интерфейс

- Разъем MIDI OUT на задней панели позволяет подсоединять другую аппаратуру и воспроизводить звук с внешнего тонального генератора, или синхронизировать метроном с внешним секвенсором. Кроме того, имеется разъем AUX IN, который позволяет подсоединить внешнюю аппаратуру, например, CD или MD плеер, и играть под их аккомпанемент, а также разъем для головных телефонов - они удобны при выполнении упражнений для того, чтобы не беспокоить окружающих.

Содержание

Назначение органов управления	8
1 Подсоединения	10
2 Пора начинать игру	15
3 Игра в сопровождении метронома.....	18
4 Игра в сопровождении песни.....	22
5 Использование режима проверки ритмичности Groove Check	24
6 Запись Вашего исполнения	26
7 Создание собственного набора ударных инструментов.....	28
8 Изменение настроек триггеров	36
Сообщения об ошибках	40
Устранение неполадок	40
Алфавитный указатель	42
Приложение	43

Назначение органов управления

Верхняя панель

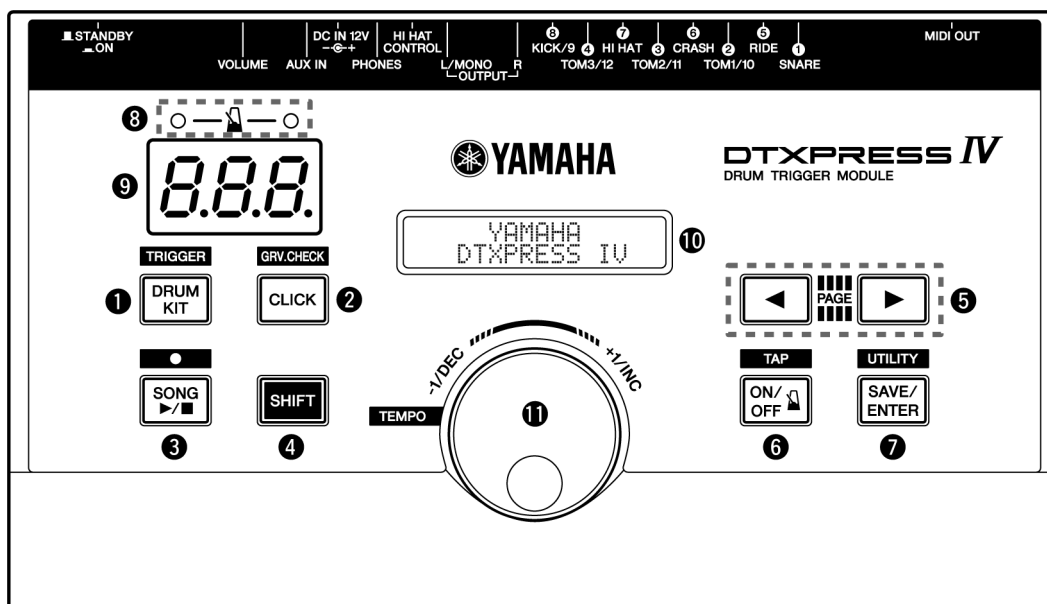

1 Кнопка набора ударных инструментов (DRUM KIT)

- Для вызова на дисплей экрана выбора набора ударных инструментов (стр. 15).
- Удерживайте в нажатом положении кнопку [SHIFT] и нажмите кнопку [DRUM KIT], чтобы перейти на страницу выбора настройки триггеров (стр. 14).
- Данной кнопкой можно также воспользоваться для временного отключения всех звуков и тембров.

2 Кнопка щелчка метронома (CLICK)

- Для вызова на дисплей экрана настройке щелчка метронома (стр. 18).
- Удерживайте в нажатом положении кнопку [SHIFT] и нажмите кнопку [CLICK], чтобы перейти на страницу настройки режима проверки ритмичности Groove Check (стр. 24).

3 Кнопка песни (SONG ▶/■)

- Кнопка вызова дисплея выбора песни (Song, стр. 22).
- Удерживайте в нажатом положении кнопку [SHIFT] и нажмите кнопку [SONG ▶/■], чтобы перейти в режим ожидания разрешения записи на DTXPRESS IV.
- Нажмите эту кнопку для запуска / остановки воспроизведения песни или записи.

4 Кнопка дополнительной функции (SHIFT)

- При удержании этой кнопки в нажатом положении и нажатии определенной кнопки выполняется действие, указанное над каждой из кнопок верхней панели.

5 Кнопки выбора (◀, ▶)

- Для выбора позиции для внесения изменений (выбранная позиция мигает). Если до или после выведенной на дисплей странице много страниц, кнопки используются для просмотра предыдущей или следующей страницы. Удерживайте кнопку в нажатом положении, чтобы непрерывно перемещать мигающий курсор.
- Для непрерывного «перелистывания» страниц в прямом или обратном направлении нажмите обе кнопки. При нажатии и удержании сначала кнопки [◀], а затем кнопки [▶] идет перебор в обратном направлении, а при нажатии и удержании сначала кнопки [▶], а затем кнопки [◀] - в прямом направлении.
- Удерживайте в нажатом положении кнопку [SHIFT] и нажмите кнопку [◀] / [▶], чтобы выбрать вход триггера для

регулировки его параметров.

6 Кнопка включения / выключения метронома (ON/OFF)

- Для включения / выключения звука щелчков метронома (стр. 18).
- Удерживайте в нажатом положении кнопку [SHIFT] и нажмите кнопку [ON/OFF], чтобы вызвать страницу настройки тэппинга (Tap Tempo, стр. 21).

7 Кнопка сохранения / ввода (SAVE/ENT)

- Для сохранения данных или выполнения операции (Enter).
- Удерживайте в нажатом положении кнопку [SHIFT] и нажмите кнопку [SAVE/ENT], чтобы вызвать страницу Utility, которая предназначена для общей настройки DTXPRESS IV.

8 Индикаторы щелчка

- Красный индикатор загорается при первом ударе каждого такта при работе метронома или воспроизведении песни. При остальных ударах загорается зеленый индикатор.

9 Светодиодный дисплей

Для индикации темпа, выбранного на текущей странице номера или щелчков таймера - в зависимости от настройки (стр. 21).

10 Жидкокристаллический (ЖК) дисплей

Для вывода важной информации и данных, необходимых для управления DTXPRESS IV.

11 Поворотный регулятор

- При вращении регулятора изменяются значения, выделенные курсором (мигающая позиция, подлежащая изменению) на дисплее. При вращении регулятора вправо (по часовой стрелке) значение увеличивается, при вращении влево (против часовой стрелки) - уменьшается. При нажатии и удержании кнопки [SHIFT] и вращении регулятора изменяется выбранный темп.

Задняя панель

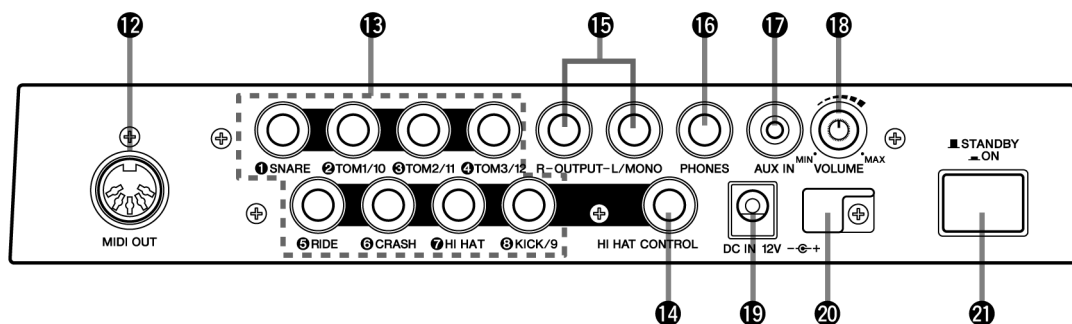

12 Гнездо MIDI OUT

Для передачи данных от DTXPRESS IV на внешнее MIDI устройство. С помощью этого разъема можно пользоваться DTXPRESS IV в качестве устройства управления тембрами триггеров внешнего тонального генератора, а также синхронизировать воспроизведение песни или метроном DTXPRESS IV с воспроизведением внешнего секвенсора.

13 Входные разъемы триггеров ((1) SNARE ... (8) KICK/9)

Для подсоединения пэдов или триггеров ударных инструментов (Yamaha DT20 и т.п.) и приема сигналов триггеров. Подсоедините внешние пэды (малый барабан, том и т.д. в соответствии с маркировкой каждого входа (стр. 10-11).

① **SNARE**Малый барабан. Совместим с трехзонными пэдами и контроллером пэдов.

② **TOM1/10**, ③ **TOM2/11**, ④ **TOM3/12**, ⑤ **KICK/9** Тома 1-3 и большой барабан. Входы моно x 2.

Подсоединение к этим разъемам параллельного кабеля (стереофоническая вилка - монофоническое гнездо x 2, см. рис. ниже) позволяет подключить к разъему два монофонических пэда. Например, если к этому разъему с помощью стереофонического кабеля подключить пэд большого барабана КР65, можно воспользоваться внешним входным разъемом КР65 в качестве входа для входных разъемов 9, 10, 11 или 12.

⑥ **RIDE**, ⑦ **CRASH**Тарелки. Совместимы с трехзонными пэдами.

⑧ **HI HAT**Хай-хэт. Совместим со стереофоническими пэдами (с переключателями).

● Параллельный кабель

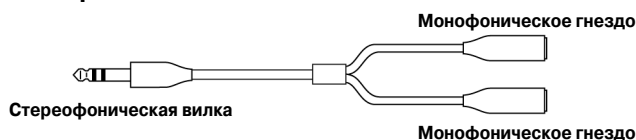

14 Гнездо контроллера Хай-Хета (HI HAT CONTROL)

Для подключения контроллер хай-хета (стр. 10-11).

* При подключении контроллера хай-хета воспользуйтесь кабелем со стереофонической вилкой (см. ниже).



15 Выходные гнезда (OUTPUT L/MONO, R)

Эти гнезда используются для соединения DTXPRESS IV с внешним усилителем, микшером и т.п.

Для монофонического воспроизведения используется гнездо L/MONO. Для стереофонического воспроизведения подсоедините оба гнезда L и R.

16 Гнездо для головных телефонов (PHONES)

Подключите сюда стереофонические головные телефоны для прослушивания звучания DTXPRESS IV (стр. 12).

17 Гнездо AUX IN

Гнездо (стереофонический разъем типа mini jack) для подсоединения внешней аудиотехники и т.п. (стр. 15).

Это очень удобно для игры в сопровождении музыки, которая воспроизводится CD плеером и т.п.

* Для регулировки баланса громкости воспользуйтесь регулятором громкости внешнего устройства.

18 Регулятор общего уровня громкости (VOLUME)

Управляет общим уровнем громкости DTXPRESS IV (уровнем выходного сигнала гнезд OUTPUT и гнезда PHONES). Вращайте регулятор по часовой стрелке, чтобы увеличить уровень громкости, и против часовой стрелки, чтобы уменьшить его.

19 Разъем подачи электропитания (DC IN 12V)

Подсоедините сюда адаптер переменного тока. Во избежание случайного отсоединения адаптера закрепите шнур специальным зажимом.

20 Зажим

Предотвращает случайное отсоединение сетевого шнура (стр. 12)

21 Выключатель (POWER)

Инструмент включается при установке кнопки в положение (☐). При установке в положение (■) инструмент выключается.

В настоящем разделе описана установка DTXPRESS IV. Внимательно прочтите эти указания в следующем порядке, чтобы добиться правильного звучания и работы инструмента:

1 Подсоединение пэдов → 2 Подсоединение источника электропитания (стр. 12) → 3 Подсоединение акустической системы или головных телефонов (стр. 12) → 4 Включение инструмента (стр. 13) → 5 Выбор варианта настройки триггеров (стр. 14).

!! ЭТО ВАЖНО !!

Необходимо изменить вариант настройки триггеров DTXPRESS IV в зависимости от типа ударной установки (стандартный набор / особый набор / акустические ударные и т.п.). При выборе неправильного варианта возможны неполадки - например, неправильное звучание или неправильный баланс громкости между пэдами. Порядок выбора соответствующей настройки описан в подразделе «Выбор варианта настройки триггеров» (стр. 14).

1 Подсоединение пэдов

Руководствуясь приведенной ниже иллюстрацией, подсоедините выходной кабель от каждого пэда ко всем входным гнездам задней панели DTXPRESS IV. Все входные гнезда триггеров имеют соответствующую маркировку ((1) SNARE и т.д.). Подсоединяйте каждый пэд к гнезду входа триггера с нужной маркировкой.

▲ ВНИМАНИЕ

Чтобы избежать поражения электротоком и выхода из строя аппаратуры, перед тем как делать подключения к входным и выходным гнездам DTXPRESS IV удостоверьтесь, что питание выключено как на DTXPRESS IV, так и на всех подключаемых устройствах.

Стандартный набор для DTXPRESS IV

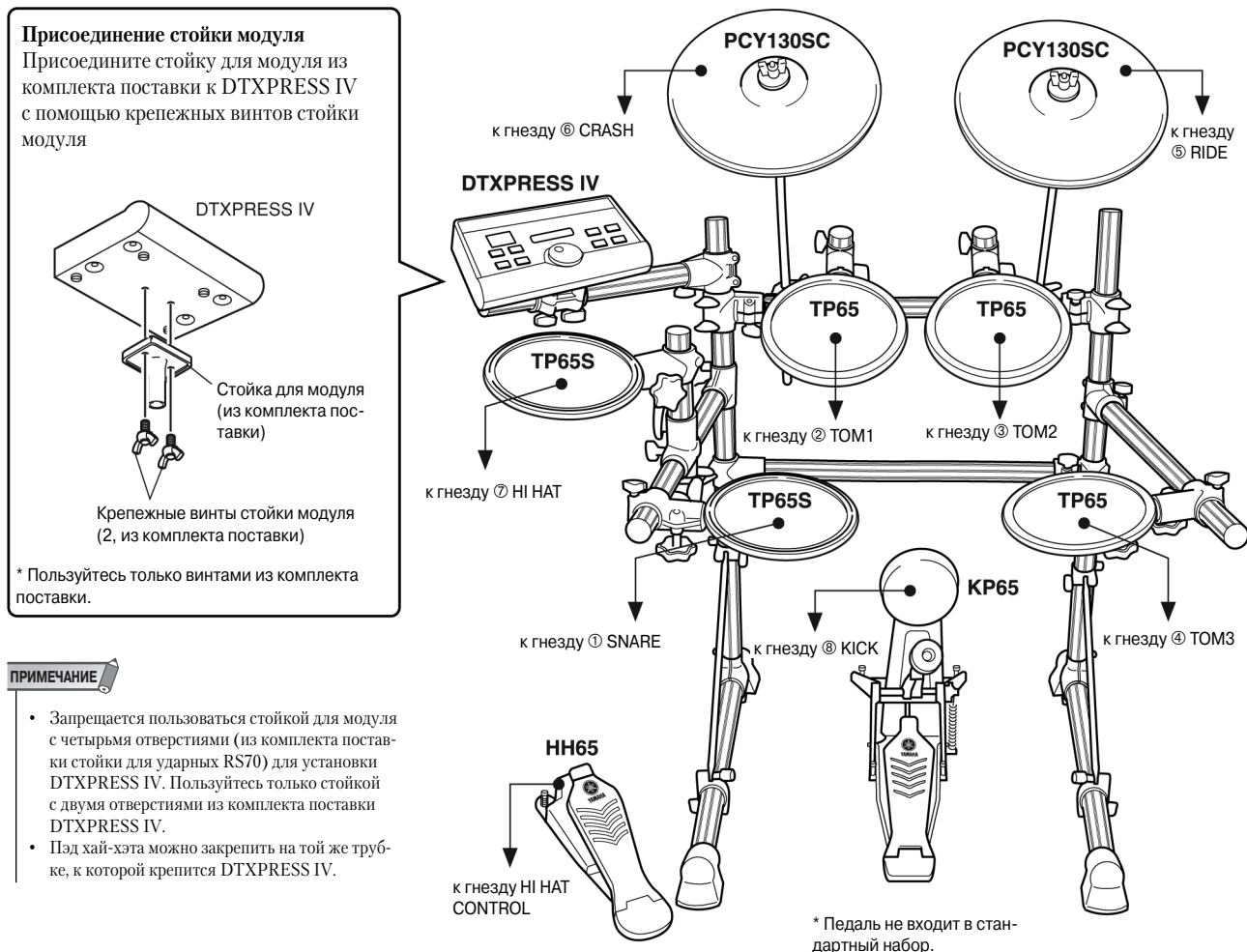

ПРИМЕЧАНИЕ

- Запрещается пользоваться стойкой для модуля с четырьмя отверстиями (из комплекта поставки стойки для ударных RS70) для установки DTXPRESS IV. Пользуйтесь только стойкой с двумя отверстиями из комплекта поставки DTXPRESS IV.
- Пэд хай-хэта можно закрепить на той же трубке, к которой крепится DTXPRESS IV.

Специальный набор для DTXPRESS IV

Присоединение стойки модуля

Присоедините стойку для модуля из комплекта поставки к DTXPRESS IV с помощью крепежных винтов стойки модуля

* Пользуйтесь только винтами из комплекта поставки.



▲ ВНИМАНИЕ

При сборке особого набора ножки стойки следует сдвинуть назад, чтобы обеспечить правильный баланс установки. Подробнее см. руководство по сборке установки.

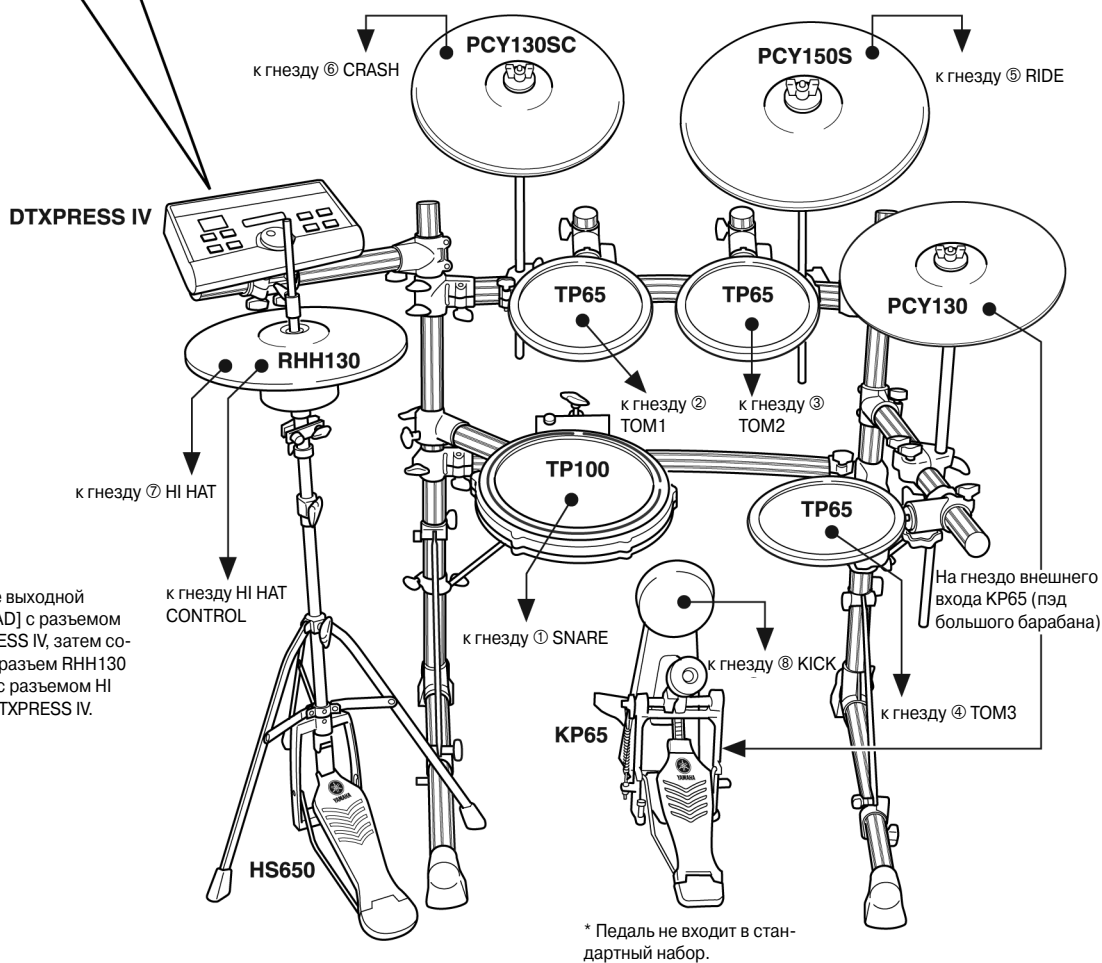

* Сначала соедините выходной разъем RHH130 [PAD] с разъемом ⑦ HI HAT на DTXPRESS IV, затем соедините выходной разъем RHH130 [HI HAT CONTROL] с разъемом HI HAT CONTROL на DTXPRESS IV.

* Педаль не входит в стандартный набор.

Установка в акустическую ударную установку

DTXPRESS IV можно использовать совместно с акустической ударной установкой, если установка оснащена дополнительным набором звукоснимателей для ударных инструментов (например, звукоснимателем для ударных инструментов Yamaha DT20). Звукосниматели должны быть правильно подсоединены к входным разъемам DTXPRESS IV.

1 Подсоединения

2 Подсоединение источника электропитания

Электропитание на DTXPRESS IV поступает со специального адаптера.

- 2-1. Убедитесь в том, что выключатель на DTXPRESS IV установлен в положение STANDBY (■).

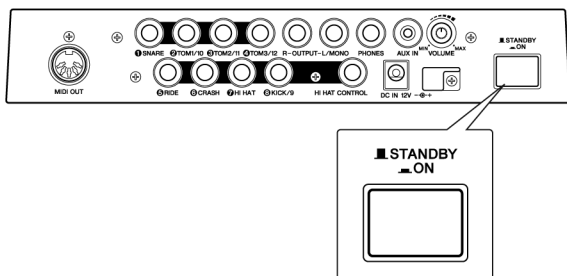

- 2-2. Подсоедините вилку DC адаптера переменного тока из комплекта поставки к разъему DC IN на задней панели. Чтобы предотвратить случайное отсоединение шнура, проденьте шнур в зажим для шнура и закрепите его.

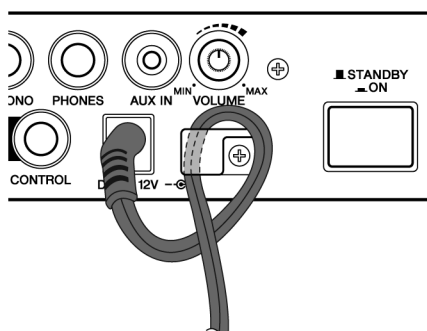

▲ ВНИМАНИЕ

Продевая шнур в зажим, убедитесь в том, что он не перегнулся под очень острым углом. При этом шнур может переломиться или оборваться, создавая опасность пожара.

- 2-3. Подсоедините второй разъем сетевого шнура к розетке электросети.

▲ ВНИМАНИЕ

- Пожалуйста, пользуйтесь адаптером переменного тока из комплекта поставки. Использование какого-либо иного адаптера может привести к нарушениям работоспособности или к выходу инструмента из строя.
- Пользуйтесь только электросетью с параметрами, соответствующими DTXPRESS IV. Номинал напряжения указан на табличке с названием DTXPRESS IV.

▲ ВНИМАНИЕ

- Если Вы не пользуетесь DTXPRESS IV, а также во время грозы, отсоединяйте адаптер переменного тока.

3 Подсоединение акустической системы или головных телефонов

Поскольку DTXPRESS IV не оснащен встроенными громкоговорящими, Вам потребуется внешняя аудиосистема или стереофонические головные телефоны, чтобы прослушивать его звучание.

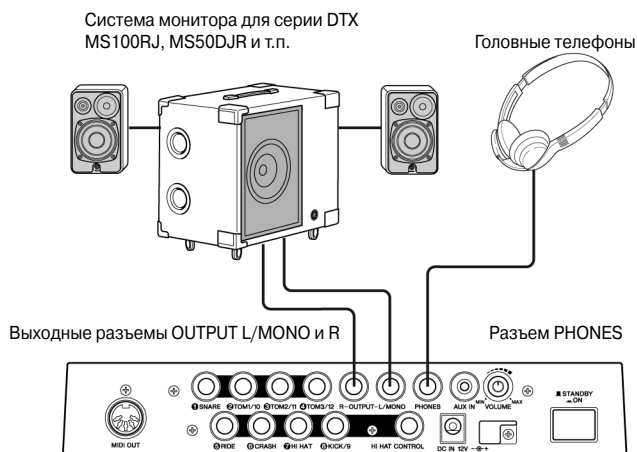

▲ ВНИМАНИЕ

Выполняя подсоединение, убедитесь в том, что вилка кабеля соответствует типу розетки на устройстве.

● Выходные разъемы OUTPUT L/MONO и R (стандартные монофонические)

Данные разъемы позволяют подсоединить DTXPRESS IV к внешнему усилителю и акустической системе и слышать усиленный звук в полном объеме, либо подсоединить DTXPRESS IV к устройству звукозаписи, чтобы записывать собственное исполнение.

- * Для подсоединения DTXPRESS IV к устройству с монофоническим входом воспользуйтесь разъемом OUTPUT L/MONO на DTXPRESS IV.

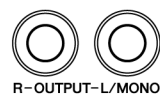

● Разъем PHONES (стандартный стереофонический разъем типа jack)

Для регулировки уровня громкости звучания головных телефонов воспользуйтесь регулятором VOLUME на задней панели.



▲ ВНИМАНИЕ

Не прослушивайте DTXPRESS IV на высокой громкости в течение продолжительного времени, иначе возможно ухудшение слуха.

● Разъем AUX IN (стереофонический разъем типа mini jack)

Выходной звуковой сигнал от подсоединенного к разъему AUX IN MP3 плеера или CD плеера можно микшировать со звучанием DTXPRESS IV и передавать на выходные разъемы OUTPUT или PHONES. Этим разъемом можно воспользоваться, если Вы желаете играть под свои любимые композиции.

* Для регулировки баланса громкости пользуйтесь регулятором громкости внешнего устройства (MP3 плеера и т.п.).



AUX IN

● Разъем MIDI IN

Функции MIDI DTXPRESS IV позволяют воспроизводить тембры внешнего тонального генератора с помощью пэдов DTXPRESS IV, а также синхронизировать исполнение песни или работу метронома DTXPRESS IV с воспроизведением внешнего секвенсора.

О MIDI

MIDI (цифровой интерфейс для музыкальных инструментов) - это общемировой стандарт, который позволяет соединять между собой музыкальные инструменты и компьютеры, причем разных предприятий-изготовителей и разных типов - и организовывать обмен данными исполнения или другими данными между ними.



MIDI OUT

* Допускается использование кабеля MIDI длиной не более 15 м. Использование более длинного кабеля приведет к перебоям в работе и другим проблемам.

4 Включение инструмента

- 4-1. Убедитесь в том, что уровень громкости на DTXPRESS IV и подсоединенной аппаратуре установлены на минимум.
- 4-2. Включите инструмент (■), нажав на выключатель [STANDBY/ON] на задней панели DTXPRESS IV, а затем включите усилители.

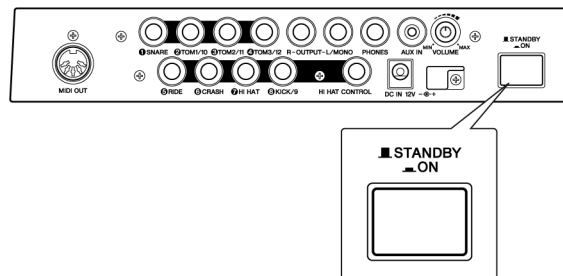

- 4-3. Чтобы выключить инструмент, нажмите на выключатель [STANDBY/ON] еще раз.

▲ ВНИМАНИЕ

Даже при выключении инструмента минимальный уровень электротока по-прежнему поступает в инструмент. Если Вы не собираетесь пользоваться DTXPRESS IV в течение продолжительного времени, обязательно отсоедините адаптер переменного тока от розетки электросети.

● Подсоединение микшера или MIDI устройства

Убедитесь в том, что уровень громкости на всех устройствах установлен на минимум. Затем включите устройства в следующем порядке: ведущие устройства MIDI (контроллеры), ведомые устройства MIDI (приемники сигналов), а затем - аудиоаппаратуру (микшеры, усилители, акустические системы и т.п.).

При выключении системы сначала установите уровень громкости всех устройств на минимум, а затем выключите все устройства в обратном порядке (сначала аудиоаппаратуру, затем устройства MIDI).



5 Выбор варианта настройки триггеров

При выполнении этой настройки можете выбрать параметры настройки, которые наиболее всего подходят к уровням выходных сигналов триггеров и назначению пэдов. Выберите соответствующий набор триггеров для ударной установки среди заранее запрограммированных в DTXPRESS IV наборов.

Для выбора соответствующего набора выполните описанную ниже процедуру

● Процедура

- 5-1. Нажмите кнопки [SHIFT]+[DRUM KIT], чтобы вызвать Страницу 1 экрана выбора набора триггеров (TRG1).

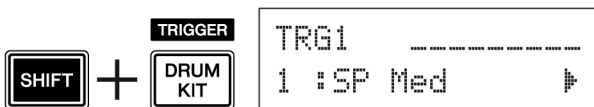

- 5-2. Вращая поворотный регулятор, выберите набор триггеров, соответствующей используемой Вами ударной установке.

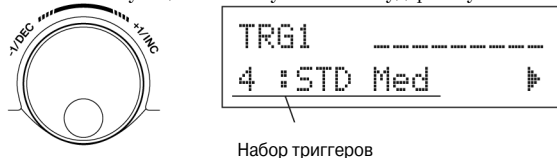

ПРИМЕЧАНИЕ

- Если Вы желаете заменить отдельные пэды стандартного / особого набора DTXPRESS IV, обратитесь к описанию операции редактирования набора триггеров на стр. 36. после выполнения вышеописанной процедуры, чтобы убедиться в том, что настройки (например, чувствительность) соответствуют пэдам.

● О подсоединении пэдов

- Параметры входных гнезд DTXPRESS IV предварительно настроены на наиболее подходящие значения для пэдов, выбранных при установке соответствующего набора триггеров. Если Вы собираетесь подключить к входному гнезду какой-либо другой тип пэда или триггер ударных (Yamaha DT20 и т.п.), параметры этого входа (чувствительность и т.д.) должны быть изменены на соответствующие подключаемому пэду. Чувствительность устанавливается на Странице 3 экрана выбора набора триггеров (см. стр. 38).
- Пэды, оснащенные контроллерами пэдов, например, TP120SD, TP100 и т.п., можно подсоединять ко входу триггера ① SNARE.
- Пэды с тремя зонами, например, TP65S, PCY150, PCY130SC и т.п., можно подсоединять ко входам триггеров ⑤ RIDE и ⑥ CRASH.
- Входное гнездо ⑦ HI HAT - стереофонического типа. К этому гнезду можно подсоединять пэды, оснащенные переключателями, например, TP65S, PCY65S, PCY130S и т.п.
- Гнезда ② TOM1/10, ③ TOM2/11, ④ TOM 3/12 соответствуют двухтриггерным входам, которые используют стереофонический разъем для левого и правого каналов. Для подачи на вход двух сигналов триггеров можно воспользоваться параллельным кабелем (стереофоническая вилка - монофоническое гнездо x 2).
- Гнездо ⑧ KICK/9 принимает входной сигнал двух триггеров с помощью стереофонического кабеля и разъема для сигналов левого и правого каналов. Для подачи на вход двух сигналов триггеров можно воспользоваться параллельным кабелем (стереофоническая вилка - монофоническое гнездо x 2). Кроме того, если для подключения пэда большого барабана KP65 к DTXPRESS IV используется стереофонический кабель, можно воспользоваться входным гнездом KP65 для входного сигнала внешнего пэда в качестве входа для входного гнезда 9.
- В дополнение к гнезду ⑧ KICK/9, можно воспользоваться гнездами ② TOM1/10, ③ TOM2/11, ④ TOM 3/12, чтобы подключить вторую педаль басового барабана и сформировать ударную установку с двумя басовыми барабанами.

● Перечень наборов триггеров

№	Наименование		Особенности
1	SP Med	для особой ударной установки	Обычная настройка.
2	SP Dyna		Широкий динамический диапазон. Эта настройка хорошо подходит для максимально выразительного управления, исполнения тонких деталей в широком динамическом диапазоне. Чрезмерная вибрация, однако, может привести к перекрестным помехам (звук, производимый другими пэдами).
3	SP Easy		
4	STD Med	для стандартной ударной установки	Обычная настройка
5	STD Dyna		Широкий динамический диапазон. Эта настройка хорошо подходит для максимально выразительного управления, исполнения тонких деталей в широком динамическом диапазоне. Чрезмерная вибрация, однако, может привести к перекрестным помехам (звук, производимый другими пэдами).
6	STD Easy		Управляемый динамический диапазон с устойчивым определением сигналов, поступающих от триггеров. Эта настройка предназначена для формирования более ровного, единообразного звучания с небольшими колебаниями уровня громкости.
7	DT10/20	—	Предназначена для звукоснимателей DT10/20, установленных на акустические барабаны.
8 ... 11	UserTrig	—	Позволяет создавать пользовательские наборы триггеров (→ Настройки выполняются в режиме редактирования набора триггеров (см. стр. 36))

* По умолчанию установлена настройка 1 «SP Med» для особой ударной установки.

Теперь, когда DTXPRESS IV успешно подключен, пора перейти к исполнению музыки!

1 Исполнение с помощью DTXPRESS IV

Ударяя по пэду, поворачивайте регулятор VOLUME, чтобы повысить уровень громкости до комфортного уровня.



Уровень входного сигнала триггера отображается в виде графической полоски в верхнем правом углу дисплея. Графическая полоска показывает уровень сигнала на следующих входных разъемах:

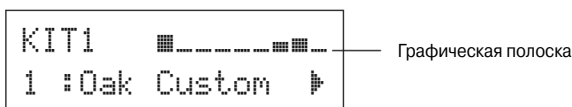

Графическая полоска (слева)	Соответствующий входной разъем
1	① SNARE
2	② TOM1/10
3	③ TOM2/11
4	④ TOM3/12
5	⑤ RIDE
6	⑥ CRASH
7	⑦ HI HAT
8	⑧ KICK
9	⑨ PAD9

2 Выбор набора ударных инструментов

Набор ударных инструментов (Drum Kit) - это подборка звучаний ударных (или тембров), которые воспроизводятся при ударе по пэду. Попробуйте выбрать какие-либо их наборов ударных (1 ... 50), и Вас поразит разнообразие доступных звуков и настроек барабанов.

* Перечень пресетов наборов ударных инструментов (стр. 49).

Для выбора набора ударных вращайте поворотный регулятор.

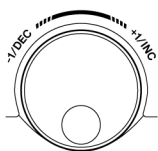

Прослушайте разные наборы ударных и выберите один из них по своему вкусу.

* Для некоторых наборов ударных предусмотрены песни для пэдов и барабанные петли (лупы), воспроизведение которых начинается при ударе по соответствующему пэду.

3 Регулировка уровня громкости отдельных пэдов

Регулируя уровень громкости для каждого из пэдов, настройте общий баланс набора ударных.

Один раз нажмите кнопку [▶] при выводе предыдущей страницы выбора набора ударных.

ЖК дисплей примет показанный ниже вид, и на нем появится мигающий курсор «█».

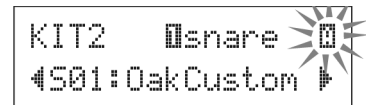

Нажмите кнопку [▶] еще раз, чтобы переместить мигающий курсор на позицию «S», первую букву индикации «S01:OakCustom».

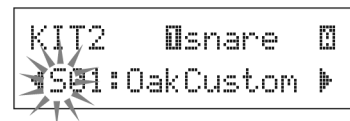

Дважды нажмите кнопку [▶], чтобы увидеть страницу набора KIT3.

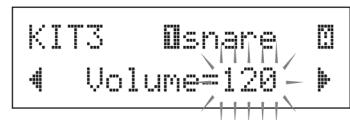

Выбирайте нужные позиции (выделяя их мигающим курсором) тем же способом - с помощью кнопок [◀]/[▶]. Если на странице имеется только одна позиция, то при нажатии кнопок [◀]/[▶] выводится предыдущая или следующая страница.

* Значок «█» в нижнем правом углу дисплея указывает на наличие следующей страницы. Аналогично, значок «█» в нижнем левом углу дисплея указывает на наличие следующей страницы.

Вызвав страницу набора KIT3, ударьте по пэду, для которого нужно отрегулировать громкость. Название выбранного пэда (входного разъема) выводится в верхней части экрана.

Для регулировки уровня громкости (значение уровня мигает) вращайте поворотный регулятор.

* Некоторые тембры ударных имеют два наложенных голоса (другими словами, при ударе по пэду звучат сразу два голоса). Для сдвоенных голосов выберите значок [█] или [█] в верхнем правом углу дисплея (нажимайте кнопки [◀]/[▶]), чтобы значок мигал, и выбирайте с помощью поворотного регулятора, а затем отрегулируйте громкость.

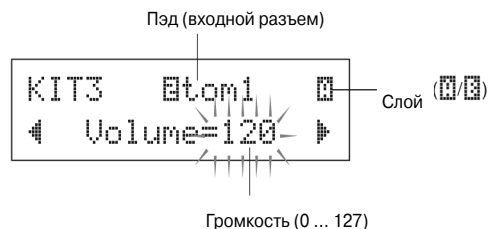

2 Пора начинать игру

▲ ВНИМАНИЕ

Сразу же после изменения уровня громкости после индикации «HT3» появляется звездочка «*». Это указывает на внесенные в настройки изменения. После выполнения операции записи (стр. 34) эта звездочка гаснет. Если до выполнения операции записи, например, выбран другой набор ударных и т.п., значение выбранного параметра вернется к исходному. Если Вы желаете сохранить внесенные в данные изменения, обязательно выполните операцию записи.

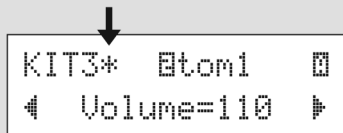

4 Изменение качества звучания выходного сигнала

С помощью главного эквалайзера, который находится на сервисной (Utility) странице 5, можно регулировать качество звучания выходного сигнала. На сервисных страницах регулируются общие параметры DTXPRESS IV.

Сервисная страница 1

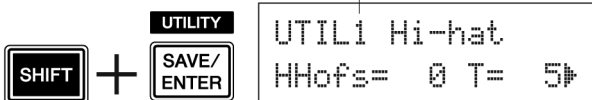

Пять раз нажмите кнопку [▶], чтобы перейти на сервисную страницу 5.

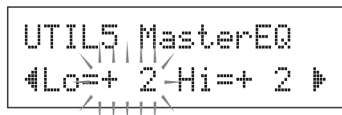

Теперь с помощью главного эквалайзера (двухполосного типа) измените качество звучания.

«Lo» - значение усиления в низкочастотном диапазоне (от +0 дБ до +12 дБ), а «Hi» - значение усиления в высокочастотном диапазоне (от +0 дБ до +12 дБ).

С помощью кнопок [◀]/[▶] переместите мигающий курсор на нужную позицию, а затем, вращая поворотный регулятор, выберите нужное значение.

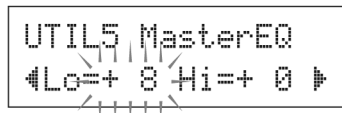
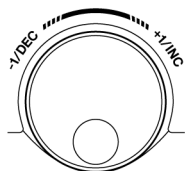

Кроме того, можно отрегулировать или создать отдельные тембры пэдов, настройку, тип и уровень реверберации и другие параметры тонкой настройки DTXTRESS IV (см. стр. 28).

Настройка хай-хэта

Настройка хай-хэта определяет момент закрытия хай-хэта при нажатии педали хай-хэта (контроллера педали). Можно также установить пороговый уровень, при котором издаются «всплески».

* Данная настройка имеет действие только в том случае, если к разьему HI HAT CONTROL подсоединен контроллер педали. Настройка не будет иметь никакого действия, если контроллер педали подсоединен к какому-либо иному разьему.

Процедура

1. Нажмите кнопки [SHIFT] + [SAVE/ENTER], чтобы вызвать сервисную страницу 1.
Данная страница используется для настройки хай-хэта.

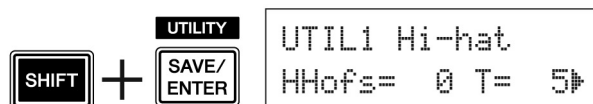

2. Чтобы установить момент закрытия хай-хэта, переместите мигающий курсор на позицию значения «HHofs=», а затем, вращая поворотный регулятор, выберите нужное значение.
Диапазон настройки - от -32 до +32. Чем меньше значение, тем ближе момент закрытия.

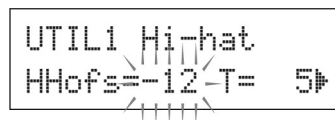

Чтобы отрегулировать степень легкости, с которой издаются «всплески», переместите мигающий курсор на позицию значения «T=», а затем, вращая поворотный регулятор, выберите нужное значение.

Среди настроек - «off» (выключено) и диапазон от 1 до 127. Чем больше значение, тем легче выдаются и дольше воспроизводятся «всплески» при нажатии. При выборе варианта «off» «всплесков» не будет.

* При слишком большом значении возможен слишком легкий вызов «всплесков», если педаль постоянно нажата.

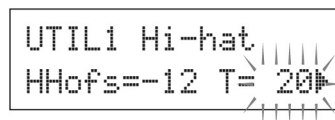

Настройка контроллера пэдов

Если подсоединен пэд, оснащенный контроллером (TP100 и т.п.), можно отрегулировать установку и натяжение малых барабанов, настройку или темп, вращая регулятор контроллера пэда.

Процедура (Для пользователей особой установкой)

При использовании настроек по умолчанию можно отрегулировать установку и натяжение малых барабанов с помощью контроллера пэда TP100 (пэд малого барабана). Чтобы воспользоваться другими возможностями, помимо настройки малых барабанов, изменить настройку в следующем порядке:

1. Нажмите кнопку [DRUM KIT], чтобы вызвать экран выбора набора ударных инструментов.

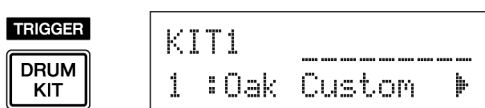

2. Затем, последовательно нажимая кнопку [▶], перейдите на Страницу 22 выбора набора ударных инструментов.
3. Вращая поворотный регулятор, можно, изменяя значение для набора пэдов «PadCti=», выбрать следующие режимы:

off	Режим не определен.
snare	Регулировка установки и натяжения малых барабанов (действует также на звучание удара по ободу).
tuning	Регулировка высоты настройки (действует также на звучание удара по ободу).
tempo	Регулировка темпа.

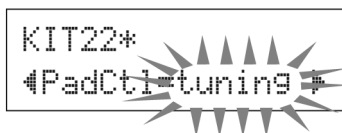

▲ ВНИМАНИЕ

Сразу же после изменения уровня громкости после индикации «KIT22» появляется звездочка «*». Это указывает на внесенные в настройки изменения. После выполнения операции записи (стр. 34) эта звездочка гаснет. Если до выполнения операции записи, например, выбран другой набор ударных и т.п., значение выбранного параметра вернется к исходному. Если Вы желаете сохранить внесенные в данные изменения, обязательно выполните операцию записи.

Процедура (Замена пэда на другой, оснащенный контроллером пэда)

Здесь описано, как воспользоваться в качестве малого барабана пэдом с контроллером пэда (TP100).

1. С помощью кабеля из комплекта поставки TP100 соедините TP100 со входом триггера малого барабана ① SNARE на DTXPRESS IV.
 - * Пользуйтесь ТОЛЬКО кабелем из комплекта поставки TP100. При использовании другого кабеля возможны неполадки при работе контроллера пэда или самого пэда.
 - * Все разъемы входов триггеров, кроме ① SNARE, не совместимы с пэдами, оснащенными контроллерами пэдов. Если пэд такого типа подсоединить к какому-либо из входов триггеров, кроме ① SNARE, контроллер пэда работать не будет.
2. Нажмите кнопки [SHIFT]+[DRUM KIT], чтобы вызвать экран настройки триггеров.

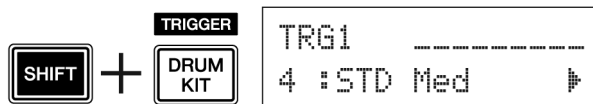

3. Затем нажмите кнопку [▶] один раз, чтобы увидеть следующий экран (тип пэда). Ударьте по пэду малого барабана, и в верхней части дисплея появится индикация «snare» (малый барабан). Вращая поворотный регулятор, установите тип пэда «Type=TP1/Snr.» (малый барабан).



▲ ВНИМАНИЕ

Сразу же после изменения уровня громкости после индикации «TRG2» появляется звездочка «*». Это указывает на внесенные в настройки изменения. После выполнения операции записи (стр. 36) эта звездочка гаснет. Если до выполнения операции записи, например, выбран другой набор ударных и т.п., значение выбранного параметра вернется к исходному. Если Вы желаете сохранить внесенные в данные изменения, обязательно выполните операцию записи.

4. Теперь пэд, оснащенный контроллером пэда, готов к использованию. Чтобы изменить настройки контроллера пэда, см. описание процедуры для пользователей особого набора ударных (колонка слева).

3 Игра в сопровождении метронома

Играйте на DTXPRESS III под звук метронома.

DTXPRESS IV оснащен высококачественным метрономом, который обладает широким выбором настроек и позволяет формировать сложные ритмы.

1 Запуск метронома

При нажатии кнопки [ON/OFF] начинают издаваться щелчки метронома. Красный индикатор загорается при первом ударе каждого такта при работе метронома. При остальных ударах загорается зеленый индикатор. Кроме того, на ЖК дисплей выводится темп (♩=). Чтобы остановить метроном, нажмите кнопку [ON/OFF] еще раз.

* Если темп не выводится, смените настройку светодиодного дисплея (стр. 21) на «Disp=tempo».



2 Настройка набора щелчков, темпа, ритма и т.д.

При точной настройке щелчков нот различной длительности (их индикация показана на рисунке ниже) DTXPRESS IV можно использовать для формирования разнообразных ритмических шаблонов. Созданный Вами шаблон называется набором щелчков (Click Set). В памяти DTXPRESS IV можно сохранить до 30 оригинальных шаблонов.

Пример: Ритмические интервалы, которые используются при установке темпа 4.

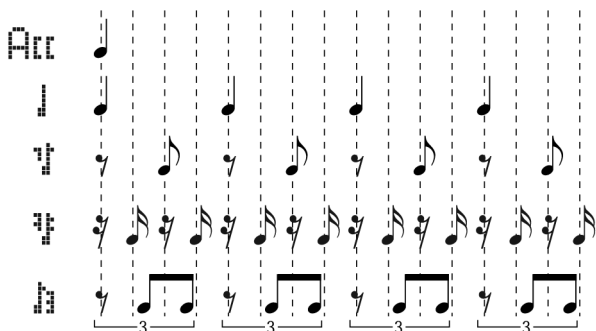

Нажмите кнопку [CLICK], чтобы вызвать Страницу 1 экрана настройки щелчков.

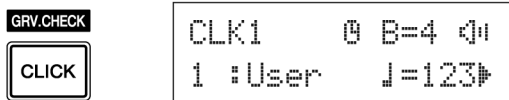

С помощью этого экрана можно выбрать нужный набор щелчков, а затем установить для него ритм, темп, параметры таймера и общий уровень громкости звучания щелчков. С помощью кнопок [◀]/[▶] переместите мигающий курсор на нужную позицию, а затем, вращая поворотный регулятор, выберите нужное значение.

Экран набора щелчков (страница 1) Ритм Общий уровень громкости щелчков

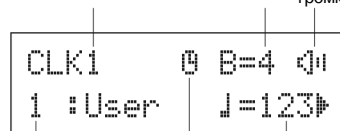

Номер набора щелчков:
Название набора щелчков Таймер метронома

- **Номер набора щелчков [диапазон]** от 1 до 30
Выбор используемого набора щелчков.
- **Ритм [диапазон]** от 1 до 9
Определяет тактовый размер щелчков.
- **Темп [диапазон]** от 30 до 300
Определяет темп щелчков (♩=).
* Темп можно установить и с помощью тэппинга. Этот режим позволяет установить темп песни или метронома, отстукав нужный темп на одном из пэдов. При этом можно установить темп, который подходит Вам наилучшим образом. Подробнее см. стр. 21.
- **Таймер метронома [диапазон]** от 0 до 600 секунд (с 30-секундными интервалами).
Данный параметр позволяет автоматически прекратить щелчки в момент, определенный его значением.
* Значение (оставшееся количество секунд) времени срабатывания таймера метронома можно вывести на светодиодный дисплей. Подробнее см. стр. 21.
- **Общий уровень [диапазон]** от 0 до 16
Определяет общий уровень громкости щелчков.
* Если мигающий курсор не перемещен на эту позицию, значок в виде динамика отсутствует.

▲ ВНИМАНИЕ

Сразу же после изменения уровня громкости после индикации «CLK1» появляется звездочка «*». Это указывает на внесенные в настройки изменения. После выполнения операции записи (стр. 20) эта звездочка гаснет. Если до выполнения операции записи, например, выбран другой набор ударных и т.п., значение выбранного параметра вернется к исходному. Если Вы желаете сохранить внесенные в данные изменения, обязательно выполните операцию записи.



3 Создание собственного оригинального набора щелчков

Нажмите кнопку [▶], чтобы перейти на Страницу 2 набора щелчков.

```
CLK2* Att=9 l=9
◀ t=6 Tt=4 h=2 ▶
```

Данный экран предназначен для установки собственного уровня громкости (от 0 до 9) для каждого из пяти ритмов щелчков. Установите уровень громкости на «0», если Вы не желаете слышать звучание ритма. На этой странице можно создать свой собственный оригинальный набор щелчков.

* Подробнее о пяти ритмах метронома см. иллюстрацию «Пример: Ритмические интервалы, которые используются при установке темпа 4» на стр. 18, п. 2.

4 Установка прерывания такта щелчков

Нажмите кнопку [▶], чтобы перейти на Страницу 3 набора щелчков.

```
CLK3*MeasBreak
◀ Meas=1 Brk=3 ▶
```

Прерывание такта щелчков является паузой на количество тактов, заданное как значение параметра «Brk» (off - выкл., или от 0 до 9) после исполнения количества тактов со щелчками, заданного как значение параметра «Meas» (от 1 до 9). При установке этих значений в соответствии с приведенным выше рисунком в течение такта звучат щелчки, а потом они отключаются на 3 такта.

* Сначала задайте количество тактов с отключением щелчков «Brk=», а затем - количество тактов со щелчками «Meas=».

• При выборе варианта «Brk=off» отключения щелчков не будет.

5 Установка набора звуков щелчков

Нажмите кнопку [▶], чтобы перейти на Страницу 4 набора щелчков.

```
CLK4*Sound
◀ 1:Metronome ▶
```

Набор звуков щелчков определяет пять различных звуков щелчков, издаваемых метрономом. Звуки изменяются группами.

[Диапазон] Metronome, Wood Block, Percussion, Agogo, Stick, Pulse, User Click

(метроном, коробочка, перкуссия, агого, палочки, пульс, пользовательский набор)

При выборе варианта «User Click» можно с помощью страниц CLK5 и CLK6 осуществить точную настройку звучания щелчков.

6 Определение звучания пользовательского набора щелчков

Нажмите кнопку [▶], чтобы перейти на Страницу 5 набора щелчков.

Тип звучания щелчка

```
CLK5*Sound=1
◀ E20:Click1 ▶
```

Категория тембра / номер тембра: название тембра

Каждому из пяти тембров щелчков можно присвоить разные тембры ударных инструментов.

* Данная настройка возможна только при выборе на странице CLK4 варианта «User Click».

Сначала выберите тип длительности щелчка (Hcc, l, T, Tt, h) в верхней части экрана, а затем переместите мигающий курсор в нижнюю часть экрана и выберите тембр, который будет использоваться для щелчка.

Сначала выберите категорию тембра.

• Категория тембра

K: Большой барабан
S: Малый барабан
T: Том
C: Тарелка
H: Хай-хэт
P: Перкуссия
E: Эффект

Затем выберите номер тембра и название тембра. Если выбран номер тембра «00», для названия тембра выводится индикация «NoAssign» (не назначено, и никаких звуков воспроизводиться не будет).

7 Настройка звучания пользовательского набора щелчков

Нажмите кнопку [▶], чтобы перейти на Страницу 6 набора щелчков.

Тип длительности щелчка

```
CLK6*Sound=1
◀ Tune=+ 0.0
```

Высота тона

Можно по отдельности отрегулировать высоту тона каждого из пяти звуков щелчков.

* Данная настройка возможна только при выборе на странице CLK4 варианта «User Click».

Сначала выберите тип длительности щелчка в верхней части экрана, а затем переместите мигающий курсор в нижнюю часть экрана и выберите значение высоты тона в полутонах (от -24.0 до 0 и от 0 до +24.0).

8 Сохранение оригинального набора щелчков

После настройки Вашего собственного оригинального набора щелчков сохраните его в памяти DTXPRESS IV с помощью описанной ниже процедуры записи.

▲ ВНИМАНИЕ

Любые проделанные изменения данных будут утрачены, если до выполнения операции записи выбрать другой набор щелчков. Если Вы желаете сохранить настройки или внесенные в данные изменения, обязательно выполните операцию записи.

- 8-1. Нажмите кнопку [SAVE/ENTER]. Дисплей примет следующий вид:

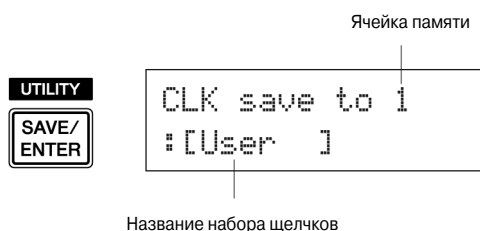

- 8-2. Вращая поворотный регулятор, выберите нужный номер ячейки памяти (от 1 до 30), в которую Вы желаете записать набор щелчков.

- 8-3. Если Вы желаете изменить название набора щелчков, переместите с помощью кнопок [◀]/[▶] мигающий курсор на букву, которую нужно изменить, и выберите нужную букву, вращая поворотный регулятор. Название набора щелчков может состоять не более чем из шести знаков, которые можно выбрать из следующего набора:

пробел
! # \$ % & ' (* + , - . / 0 1 2 3 4 5 6 7 8 9 : ; < = > ? [\] ^ _ ` ~
A B C D E F G H I J K L M N O P Q R S T U V W X Y Z _ ` ~
a b c d e f g h i j k l m n o p q r s t u v w x y z _ ` ~

- 8-4. Еще раз нажмите кнопку [SAVE/ENTER]. Появится запрос подтверждения выполнения операции записи:

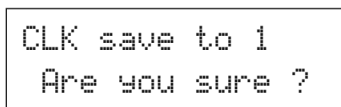

(Сохранение CLK в ячейку 1. Вы уверены?)

- 8-5. Нажмите кнопку [SAVE/ENTER], чтобы выполнить операцию записи.

* Чтобы отменить операцию записи, нажмите любую кнопку, кроме [SAVE/ENTER] и [SHIFT]. При выводе запроса «Are you Sure?» поворотный регулятор также отменяет операцию.

По завершении операции записи дисплей примет следующий вид:

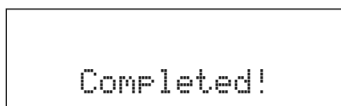

(Выполнено)

ПРИМЕЧАНИЕ

- Чтобы вернуть наборы щелчком с 1-го по 30-й к исходному состоянию, установленному на предприятии-изготовителе, можно выполнить операцию сброса. Однако отнестись к этому надо со всей серьезностью, поскольку при выполнении этой операции все содержимое памяти DTXPRESS IV будет перезаписано (все набора щелчков, пользовательские настройки триггеров 8-11, пользовательские наборы ударных инструментов 51-70, пользовательские песни 64-83, сервисные настройки). Данные в памяти будут возвращены в состояние на момент отправки с предприятия-изготовителя.

Выбор выхода для щелчков

DTXPRESS IV позволяет выбрать выходной разъем, с которого будут выдаваться сигналы щелчков метронома. Выходные сигналы щелчков и метронома можно направить на разные выходы.

Процедура

1. Сначала нажмите кнопки [SHIFT] + [SAVE/ENTER], чтобы вызвать сервисный экран.

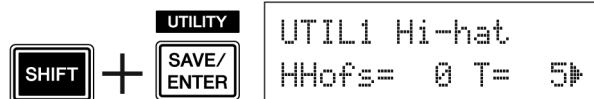

2. Затем дважды нажмите кнопку [▶], чтобы перейти к следующему виду дисплея:



3. Вращая поворотный регулятор, выберите один из выходов из приведенного ниже перечня.

mix	Стандартный выбор выхода. Сигналы щелчков подаются на оба выходных разъема OUTPUT L и R.
clickL	Сигнал щелчков подается только на выходной разъем левого канала OUTPUT L. Исполнение на ударных и воспроизведение песни выводится в монофоническом режиме на разъем OUTPUT R.
clickR	Сигнал щелчков подается только на выходной разъем правого канала OUTPUT R. Исполнение на ударных и воспроизведение песни выводится в монофоническом режиме на разъем OUTPUT L.

* Выходной сигнал на разъеме выхода на головные телефоны PHONES совпадает с выходным сигналом на разъемах OUTPUT. Выбранные описанным выше образом настройки отразятся и на левом и правом каналах разъема PHONES.

Режим тэппинга (Tap Tempo)

С помощью режим тэппинга можно установить темп метронома или песни, отстучав его на пэде. Это позволяет выбрать наиболее подходящий для Вас темп.

Вместо выстукивания темпа на пэде можно установить темп и с помощью кнопок [◀]/[▶].

Процедура

1. Нажмите кнопки [SHIFT] + [ON/OFF].
Появится экран настройки TAP TEMPO, показанные ниже.
* Режимом Tap Tempo можно воспользоваться даже во время воспроизведения песни или работы метронома.

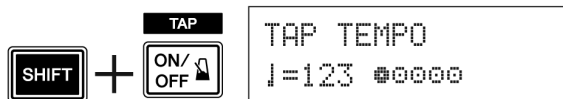

2. Стучите по пэду в темпе, с которым следует воспроизводить песню (или воспользуйтесь кнопками [◀]/[▶]). Стучите по пэду с силой и последовательно - до тех пор, пока на дисплее светятся кружки (●●●●●). При каждом ударе один кружок исчезает, а затем устанавливается итоговый темп, который выводится на дисплей.
• Можно пользоваться любым пэдом.
* Для изменения темпа можно воспользоваться и поворотным регулятором.



3. Прослушав вновь установленный темп, нажмите кнопку [ON/OFF].
4. Нажмите кнопку [DRUM KIT], [CLICK] или [SONG ▶/■], чтобы закрыть страницу Tap Tempo. На страницах настройки щелчков и выбора песни устанавливается вновь выбранный темп. Если воспроизводится песня или работает метроном, их темп немедленно сменится новым.

Настройка светодиодного дисплея

Обычно на светодиодный дисплей выводится темп. Можно выбрать для вывода на светодиодный дисплей один из трех параметров:

tempo (темп)..... Отображение выбранного темпа.
mode (режим).....
• При нажатии кнопки [DRUM KIT] - номер набора ударных инструментов.
• При нажатии кнопок [SHIFT] + [DRUM KIT] - номер набора триггеров.
• При нажатии кнопки [SONG] - номер песни.
• При нажатии кнопки [CLICK] - номер набора щелчков.
• При нажатии кнопок [SHIFT] + [SAVE/ENTER] - не выводится ничего.
timer (таймер).... Вывод установки таймера метронома (см. стр. 18).

Процедура

1. Сначала нажмите кнопки [SHIFT] + [SAVE/ENTER], чтобы вызвать сервисный экран.

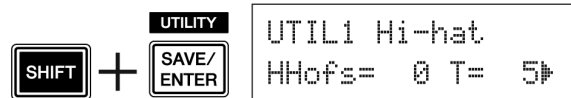

2. Затем 4 раза нажмите кнопку [▶], чтобы перейти к следующему виду дисплея:

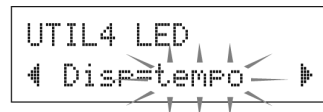

3. Вращая поворотный регулятор, выберите вид светодиодного дисплея.

Даже если для отображения на светодиодном дисплее выбран иной вариант, при изменении темпа при выполнении одной из перечисленных ниже операций на светодиодный дисплей кратковременно выводится новый темп после внесения изменений.

- Если темп изменен нажатием кнопки [SHIFT] и вращением поворотного регулятора.
- При управлении контроллером пэда (стр. 17), если выбран режим «tempo».
- При ударах по определенному пэду, для которого выбран режим (стр. 23) увеличения (inc temp) или уменьшения (dec temp).

4 Игра в сопровождении песни

В памяти DTXPRESS IV содержится 63 пресета песен. Попробуйте выбрать некоторые из них и играть в их сопровождении - это хорошее подспорье для изучения как ударных, так и основных исполнительских приемов. DTXPRESS IV позволяет с легкостью отключить звук партии ударных и оставить при воспроизведении песни только басовую партию, так что партию ударных Вы можете исполнить самостоятельно.

1 Выбор песни

Выберите одну из песен DTXPRESS IV и прослушайте ее. В памяти DTXPRESS IV содержится 63 пресета песен, которые, помимо ударных, содержат аккомпанемент в исполнении клавишных, духовых и других голосов.

* Перечень пресетов песен см. на стр. 49.

Нажмите кнопку [SONG▶/■], чтобы вызвать экран выбора песни.

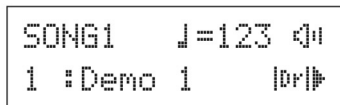

Убедитесь в том, что номер песни мигает, и с помощью поворотного регулятора выберите номер песни (от 1 до 63), которую желаете услышать.

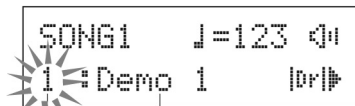
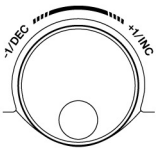

Номер песни Название песни

2 Прослушивание Песни

Нажмите кнопку [SONG▶/■], и после отсчета начинается воспроизведение песни с начала.

Когда песня воспроизводится до конца, ее воспроизведение вновь автоматически начинается с начала.

Чтобы остановить песню во время воспроизведения, нажмите кнопку [SONG▶/■].



* Если Вы изменили темп или тембры песни и желаете вернуться к оригинальным, выберите песню еще раз.

* Если во время воспроизведения выбрать другую песню, начинается воспроизведение новой песни с начала.

3 Регулировка громкости и темпа песни

С помощью кнопок [◀]/[▶] выберите позицию темпа (число мигает), и с помощью поворотного регулятора выберите темп воспроизведения песни (♩ = 30 ... 300).

Затем, нажав на кнопку [▶], переместите мигающий курсор вправо. Значок в виде громкоговорителя сменится мигающим числом. Это число соответствует значению темпа (диапазон - от 0 до 16) для всех звуков песни, кроме партии ударных. С помощью поворотного регулятора отрегулируйте баланс между аккомпанементом песни и своим исполнением.

Темп Уровень громкости песни

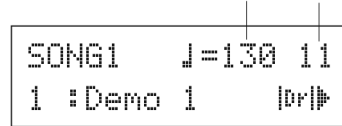

* Темп можно также установить в режиме Tap Tempo, который позволяет задать темп песни или метронома, простучав его на пэде. Таким образом можно с легкостью установить наиболее подходящий для Вас темп. Подробнее см. стр. 21.

4 Отключение партии ударных

Попробуйте играть в сопровождении песни. Чтобы отключить звучание партии ударных песни во время ее воспроизведения, переместите мигающий курсор на значок «|Dr|» в левом нижнем углу экрана и с помощью поворотного регулятора измените вид значка на «□□».

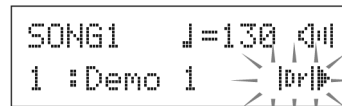

Теперь исполняйте партию ударных самостоятельно.

Чтобы отменить режим отключения ударных и вновь услышать оригинальную партию, вновь смените вид значка с «□□» на «|Dr|».

5 Регулировка высоты тона

Тональность песни можно регулировать с шагом в 10 центов. Настройка высоты тона осуществляется с помощью сервисной страницы.

1. Сначала нажмите кнопки [SHIFT] + [SAVE/ENTER], чтобы вызвать сервисный экран. Затем 7 раз нажмите кнопку [▶], чтобы перейти к странице регулировки тональности, изображенной ниже, а затем с помощью поворотного регулятора настройте высоту в полутонах (от -24.0 до 0 и от 0 до +24.0).

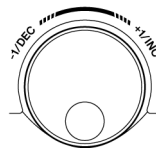

6 Игра в сопровождении басовой партии

Полезный режим Bass Solo позволяет во время воспроизведения выделить только басовую партию и играть только в ее сопровождении. Поскольку в этом режиме отключается звучание всего остального аккомпанемента, это позволяет Вам сосредоточиться на важных приемах взаимодействия с басом, формируя плотную ритм-секцию.

Сначала нажмите кнопки [SHIFT] + [SAVE/ENTER], чтобы вызвать сервисный экран.

Затем три раза нажмите кнопку [▶], чтобы перейти к странице, изображенной ниже. Теперь с помощью поворотного регулятора выберите вариант «BassSolo=On».

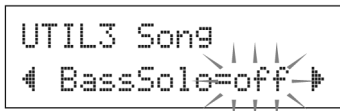

Установив значение, нажмите кнопку [SONG▶/■], чтобы начать воспроизведение - будет слышна только партия баса.

* Вы можете найти, что при отключении партии ударных или в режиме сольной басовой партии несколько затруднительно держать ритм. В этом случае одновременно с песней включите метроном. Использование щелчков метронома как эталона облегчит исполнение в сопровождении песни.

Нажмите кнопку [M ON/OFF], чтобы запустить метроном в темпе воспроизведения песни. Для его остановки нажмите кнопку [M ON/OFF] еще раз.

* При смене песни набор ударных обычно сменяется на тот набор, который предназначен для данной песни.

Если Вы желаете воспользоваться иным набором ударных при игре в сопровождении песни, нажмите кнопку [DRUM KIT], чтобы выбрать набор ударных. Выберите экран, а затем другой номер набора ударных.

Если другая песня выбрана в режиме отключения звука партии ударных, то при переходе на другую песню набор ударных остается прежним.

Настройка назначения пэдов

DTXPRESS IV предоставляет Вам удобную возможность выполнения важных операций путем удара по определенному пэду - без необходимости нажимать кнопки на панели. Пэдам можно назначить следующие функции:

off Обычное исполнение.
 inc kitno Увеличение номера набора ударных на 1.
 dec kitno Уменьшение номера набора ударных на 1.
 inc clkNo Увеличение номера набора щелчков на 1.
 dec clkNo Уменьшение номера набора щелчков на 1.
 inc tempo Повышение темпа на 1.
 dec tempo Снижение темпа на 1.
 clkOn/Off Включение / выключение метронома.

Процедура

1. Сначала нажмите кнопки [SHIFT] + [SAVE/ENTER], чтобы вызвать сервисный экран.

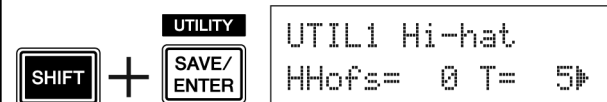

2. Несколько раз нажмите кнопку [▶], чтобы перейти к сервисной странице 7.

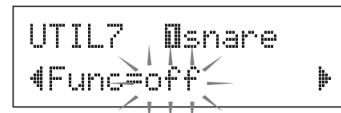

3. Чтобы выбрать пэд (источник входного сигнала триггера), которому Вы желаете назначить определенную функцию, просто ударьте по нужному пэду, либо выберите его с помощью кнопок [SHIFT] + [◀]/[▶].

4. Вращая поворотный регулятор, выберите нужное действие.

Пэд (источник входного сигнала), для которого назначается функция

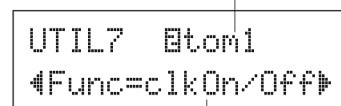

Назначенная для пэда функция

В приведенном на рисунке примере можно включать и выключать метроном ударом по пэду тома 1, который подсоединен к разъему ② TOM1/11.

Еще одна очень полезная возможность DTXPRESS IV - режим проверки ритмичности **Groove Check**. В то время как Вы играете в сопровождении песни или метронома, **Groove Check** сравнивает Вашу ритмическую точность с ритмом песни или метронома и позволяет узнать, насколько точно Вы играете. Взаимосвязанная с этим режимом функция ритмического порога **Rhythm Gate**, при выборе которой звук при несоблюдении ритма не издается, также является хорошим подспорьем в совершенствовании исполнительской техники.

Режим Groove Check

Режим Groove Check предусматривает два варианта.

• Режим цифрового дисплея

В данном режиме точность Ваших ударов по барабанам отображается цифрами на дисплее.

Цифры на дисплее отображают среднюю погрешность в точности исполнения каждого удара и отклонение в результате несоблюдения интервалов при всех ударах. Чтобы перейти в этот режим, выберите любой режим, кроме «Challenge» в настройках ритмического порога **Rhythm Gate** на странице GRV2.

* Отображение задержки при ударах

Если задержка велика, то есть Вы «затягиваете» ритм, значок смещается в правую сторону экрана. Если задержка мала, то есть Вы «загоняете» ритм, значок смещается в левую сторону экрана.

* Ритмический порог **Rhythm Gate**

В режиме **Rhythm Gate** звук издается только в том случае, если удар нанесен в заданный интервал времени. При выходе за пределы интервала звук не издается. Диапазон ритмического порога выбирается из трех уровней, соответствующих степени сложности. Если режим отключен, звук издается всегда, несмотря ни на какие задержки. Выбранный диапазон отображается внизу верхней части дисплея.

* Темп

Для настройки темпа песни или метронома в пределах от 30 до 300 можно воспользоваться поворотным регулятором.

* Контроль погрешности задержки

Средняя погрешность задержки выражается в длительности ноты, заданной на странице GRV4, и выводится на дисплей в виде цифры. Диапазон изменения: □ (идеальная точность), 1-9 (в единицах, равных 1/24 от 16-й ноты). Разброс показаний погрешности составляет от 0.0 до 9.9. Естественно, чем меньше эта цифра, тем больше ударов «попало в цель».

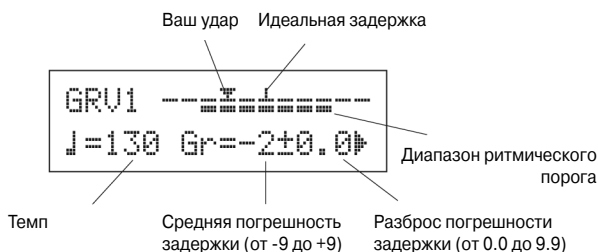

• Режим оценки Challenge

DTXPRESS IV автоматически оценивает точность ударов по 6-бальной системе -- от А до F, и выставляет пределы ритмического порога в зависимости от результата. Допустимый предел автоматически сужается, если Ваши удары точны, и расширяется при их неточности.

Этот режим можно вызвать, выбрав вариант «Challenge» в настройках ритмического порога на странице GRV2.

* Контроль задержки удара

То же самое, что и режим цифрового дисплея - Ваша точность указывается с помощью значка.

* Ритмический порог **Rhythm Gate**

Выбранный диапазон отображается внизу верхней части дисплея.

После определенного количества (99) ударов по пэду (пэдам) DTXPRESS IV оценивает точность ударов и автоматически выставляет пределы ритмического порога.

• Оценка точности ударов

В нижней части дисплея выводится количество оставшихся ударов и результат последней оценки (%).

Текущий уровень (оценка) и состояние изменяются во время воспроизведения.

• Текущий уровень (оценка): от А (лучшее) до F (худшее).

• Значки оценки и их значение

♣: Точность возрастает (если Вы продолжите играть с тем же успехом).

♣: Точность держится на одном уровне (если Вы продолжите играть с тем же успехом).

♣: Точность снижается (если Вы продолжите играть так же).

* Темп

На экране режима Challenge темп не указывается. Чтобы изменить темп, нажмите кнопку [SHIFT] и удерживайте ее в нажатом положении и вращайте поворотный регулятор. Темп песни или метронома можно регулировать в пределах от 30 до 300 (темп выводится на светодиодный дисплей).

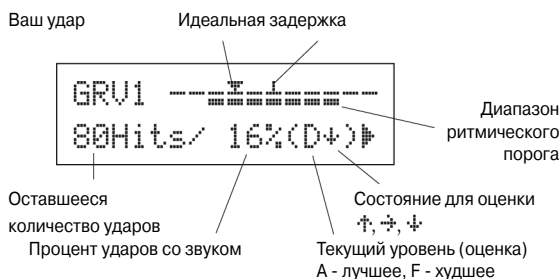

Теперь воспользуемся режимом проверки ритмичности

1 Выберите песню или набор щелчков

Сначала выберите песню или набор щелчков, под которые Вы желаете играть

2 Установите ритмический порог (выберите режим)

Нажмите кнопки [SHIFT] + [CLICK], чтобы вызвать страницу 1 (GRV1) настройки режима проверки ритмичности.



Затем один раз нажмите кнопку [▶], чтобы перейти к странице GRV2, и, вращая поворотный регулятор, установите ритмический порог.



• Настройки ритмического порога

- offЗвук издается всегда.
- easyВоспроизведение звука в широких пределах (простой режим).
- normal.....Средние пределы воспроизведения звука (средний режим).
- pro.....Узкие пределы воспроизведения звука (сложный режим).
- challengeПределы изменяются автоматически в зависимости от оценки (режим оценки).

Установка длительности ноты на странице GRV4

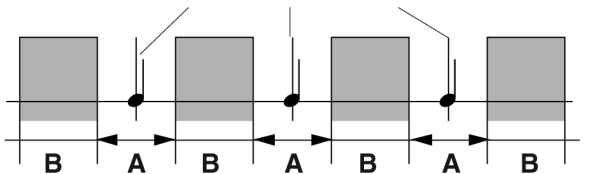

A: Диапазон, в пределах которого звук издается (пределы сужаются по мере перехода от «простой» настройки к «средней» и «трудной».)
 B: Диапазон, в котором звук не издается даже при сильном ударе по пэду.

3 Выбор пэда

Нажмите кнопку [▶], чтобы перейти к странице GRV3, и, вращая поворотный регулятор, выберите пэд (источник входного сигнала триггера), который желаете попробовать. При выборе варианта «ALL» выбираются все пэды.

[Варианты выбора] snare, tom1, ... pad12, all

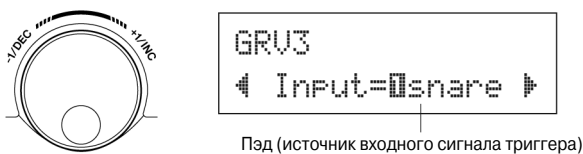

4 Установка задержки (длительности ноты)

Нажмите кнопку [▶], чтобы перейти к странице GRV4, и, вращая поворотный регулятор, выберите длительность ноты для задержки, которую хотите выдержать.

[Варианты выбора] Акцент Acc, четверть ♩(4), восьмая ♩(8), шестнадцатая ♩(16), триоль восьмой ♩(3)



5 Запуск проверки ритмичности

После выполнения настройки запустите воспроизведение песни или метроном [ON/OFF] и вернитесь в главное меню Groove Check (страница GRV1).

Проверка ритмичности начинается сразу же после удара по выбранному на странице GRV3 пэду.

6 Играйте настолько точно, насколько это возможно

Прослушивая песню или щелчки, сосредоточьтесь на точной игре на пэдах. Для регулировки темпа песни или метронома можно воспользоваться поворотным регулятором.

Если выбран режим цифрового дисплея, остановите песню или метроном и оцените результат. Измените настройку ритмического порога, тип пэда или длительность ноты, и продолжайте упражнения.

* При следующем запуске песни или метронома результат проверки ритмичности сбрасывается.

Если выбран режим оценки, то при достижении нуля оставшихся ударов выводится итоговая оценка по 6-бальной шкале: от A до F. По результатам оценки автоматически выставляется порог, при котором издается звук. Чем выше оценка (A - лучшее, F - худшее), тем уже пределы.

* При следующем запуске песни или метронома результат проверки ритмичности сбрасывается. Текущий уровень (оценка) и диапазон, в котором издается звук, также сбрасываются.

6 Запись Вашего исполнения

В данном разделе описано, как записать Ваше исполнение на встроенный секвенсор DTXPRESS IV. Для записанных данных песни Вы можете переключать наборы ударных инструментов, изменять темп и воспроизводить их тем же самым способом, что и песни из набора пресетов.

Система записи

- Запись может быть сделана для любой из пользовательских песен (64 ... 83). Однако нельзя перезаписать пресеты песен (1 ... 63). песен (№. 1-95).
- Записанная песня не содержит записи «звучков» барабанов, а вместо этого записаны данные исполнения, или точная информация, когда и как были нанесены удары по каждому из пэдов. Эта информация называется данными памяти секвенсора. В отличие от данных звукозаписи, для данных секвенсора можно свободно изменять темп, выбирать тембр или набор ударных инструментов во время воспроизведения.

Итак, приступим к записи...

1 Выберите Песню для записи

Нажмите кнопку [SONG], чтобы вызвать страницу выбора песни. Выберите номер Пользовательской Песни (64 ... 83). Если Вы желаете играть в сопровождении песни из набора пресетов и записываться, выберите нужную песню (1 ... 63). В данном случае для записи будет автоматически пустая ячейка пользовательской песни с наименьшим номером.

▲ ВНИМАНИЕ

Если выбрана пользовательская песня, уже содержащая данные, все ранее записанные данные будут перезаписаны и утрачены.

2 Установите параметры записи

Одновременно, удерживая в нажатом положении кнопку [SHIFT], нажмите кнопку [SONG ►/■], чтобы вызвать страницу настройки параметров записи.

- * Если для записи выбрана песня из набора пресетов, а все пользовательские песни уже содержат данные, выводится сообщение об ошибке «Memory full» (Переполнение памяти). С помощью режима стирания песен (стр. 27) подготовьте пустую пользовательскую ячейку, а затем настройте параметры записи.

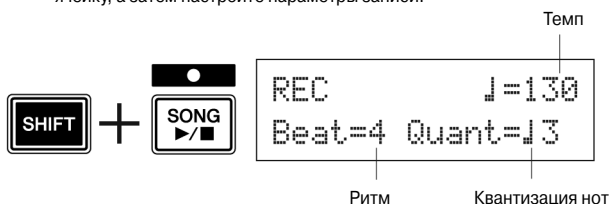

- * **Темп [Диапазон] от 30 до 300**
Установите темп метронома (♩=) при записи.
- * **Ритм [Диапазон] от 1 до 9**
Установите ритм метронома при записи.
- * **Квантизация [Диапазон] 1, 1/3, 1/2 (восьмая нота), 1/3 (триоль восьмой ноты), 1/3 (шестнадцатая нота), 1/3 (триоль шестнадцатой ноты), 0 (нет).**
При записи можно воспользоваться квантизацией. Она предназначена для выравнивания Вашего исполнения по ближайшим моментам заданного ритма. Точность квантизации определяется длительностью ноты.
* При выборе варианта «no» квантизация отсутствует.

• Как действует квантизация (пример)

В режиме квантизации выравниваются задержки.

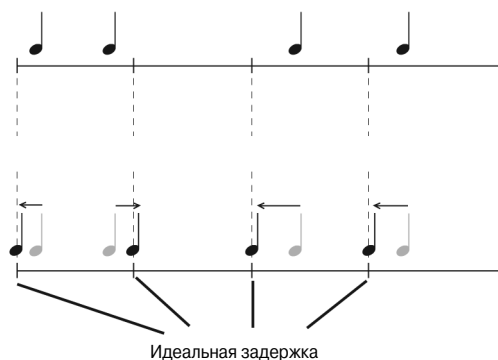

3 Начало записи

Нажмите кнопку [SONG ►/■], и после отсчета начнется запись. Во время записи звучит метроном.

Номер текущего такта во время записи

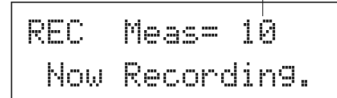

▲ ВНИМАНИЕ

Ни в коем случае не пытайтесь выключить инструмент во время записи. Это может привести к утрате всех пользовательских данных.

4 Начало записи

Чтобы остановить запись, нажмите кнопку [SONG ►/■]. На короткое время выводится сообщение «now storing...» (идет сохранение)



▲ ВНИМАНИЕ

Ни в коем случае не пытайтесь выключить инструмент, если на экран присутствует сообщение «now storing...». Это может привести к утрате всех пользовательских данных.

По завершении записи появляется сообщение «completed!» (готово), и вновь выводится экран выбора песни.

Даже при выключении инструмента завершенная песня сохранится.

5 Прослушивание песни

По окончании записи номер пользовательской песни, записанной Вами, мигает на экране.

Нажмите кнопку [SONG ►/■], и начнется воспроизведение песни, запись которой Вы только что сделали.

* Вы можете также сменить комплект ударных инструментов, используемых в записанной песне. Для этого нажмите кнопку [DRUM KIT], чтобы перейти на страницу выбора набора ударных (страница KIT1) и, вращая поворотный регулятор, выберите другой набор ударных.

6 Присвоение названия пользовательской песне

Название записанной пользовательской песни отображается как название песни из набора пресетов или «Untitled» (безымянная). Введите собственное оригинальное имя для записанной песни.

- 6-1. Нажмите кнопку [SAVE/ENTER], чтобы перейти на страницу выбора песни. На дисплей выводится название песни:

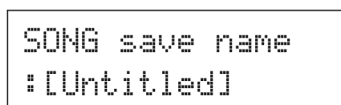

- 6-2. Переместите с помощью кнопок [◀]/[▶] мигающий курсор на букву, которую нужно изменить, и выберите нужную букву, вращая поворотный регулятор. Название пользовательской песни может состоять не более чем из восьми знаков, которые можно выбрать из следующего набора:

пробел
! # \$ % & ' () * + , - . / 0 1 2 3 4 5 6 7 8 9 ; < = > ? @
A B C D E F G H I J K L M N O P Q R S T U V W X Y Z [\] ^ _ ` ~
a b c d e f g h i j k l m n o p q r s t u v w x y z { | } ~ → ←

- 6-3. Еще раз нажмите кнопку [SAVE/ENTER]. Появится запрос подтверждения выполнения операции записи:

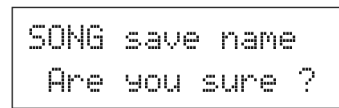

(Сохранение названия. Вы уверены?)

- 6-4. Нажмите кнопку [SAVE/ENTER], чтобы выполнить операцию записи.

* Чтобы отменить операцию записи, нажмите любую кнопку, кроме [SAVE/ENTER] и [SHIFT]. При выводе запроса «Are you Sure?» поворотный регулятор также отменяет операцию.

По завершении операции записи на дисплей выводится сообщение «completed!» (выполнено!). Название песни подтверждено.

7 Стирание пользовательской песни

Если Вы желаете стереть какую-либо ненужную песню, выполните следующую процедуру.

* Песни из набора пресетов стереть нельзя.

- 7-1. Переместите с помощью кнопок [◀]/[▶] мигающий курсор на странице выбора песни на номер песни и, вращая поворотный регулятор, выберите пользовательскую песню, которую желаете стереть.

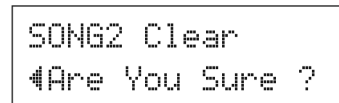

(Стирание названия. Вы уверены?)

- 7-3. Нажмите кнопку [SAVE/ENTER]. Кратковременно выводится сообщение «now clearing...» (идет стирание).

▲ ВНИМАНИЕ

Ни в коем случае не пытайтесь выключить инструмент, если на экран присутствует сообщение «now clearing...». Это может привести к утрате всех пользовательских данных.

- 7-4. По завершении записи появляется сообщение «completed!» (готово), и вновь выводится страница SONG1.

ПРИМЕЧАНИЕ

- Если выполняется операция сброса параметров в исходное состояние, установленное на предприятии-изготовителе (Factory Set), все пользовательские песни (64 ... 83) будут стерты. Однако отнестись к этому надо со всей серьезностью, поскольку при выполнении этой операции все содержимое памяти DTXPRESS IV будет перезаписано (все наборы щелчков, пользовательские настройки триггеров 8-11, пользовательские наборы ударных инструментов 51-70, пользовательские песни 64-83, сервисные настройки). Данные в памяти будут возвращены в состояние на момент отправки с предприятия-изготовителя (стр. 35).

DTXPRESS IV позволяет Вам создавать свои собственные наборы ударных инструментов, назначая каждому из пэдов нужные тембры и устанавливая их высоту тона, панораму, затухание, реверберацию и т.д.

* Тембр барабана: в основном индивидуальное звучание ударных / барабанов, которое присваивается каждому из пэдов.

* Набор ударных инструментов: Совокупность тембров барабанов, назначенных пэдам.

1 Выберите набор ударных инструментов

Нажмите кнопку [DRUM KIT], чтобы вызвать экран выбора набора ударных инструментов (KIT1).



Вращая поворотный регулятор, выберите набор ударных, который желаете взять за основу для своего оригинального набора ударных. Лучше всего выбрать набор, наиболее похожий на тот, что Вы намерены создать.

* Для изменения можно использовать как пресеты наборов ударных (1 ... 50), так и пользовательские наборы (51 ... 70).

2 Присвоение тембров ударным инструментам

В данном примере формируется звучание басового (большого) барабана.

- 2-1. Нажмите кнопку [▶], чтобы вызвать экран выбора тембра ударного инструмента (KIT2).

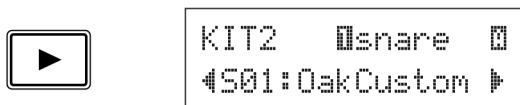

- 2-2. Чтобы выбрать пэд (источник входного сигнала триггера), звук которого Вы желаете изменить, просто ударьте по нему, либо воспользуйтесь кнопками [SHIFT] + [◀]/[▶].

Нажмите на педаль большого барабана или, нажимая кнопки [SHIFT] + [◀]/[▶], выберите «kick». При этом выбирается пэд, подсоединенный к входному гнезду триггера ⑥ KICK. Другими словами, выбран вход пэда педали большого барабана.

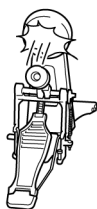

Изменяемый пэд

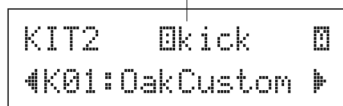

• Об источниках входных сигналов триггеров

Источника входного сигнала означает, что данные триггера передаются звукоснимателями пэдов или барабанов (Yamaha DT20 и т.п.), которые подсоединены ко входным гнездам триггеров - от ① SNARE до ⑥ KICK/9 в DTXPRESS IV.



Если используются монофонические пэды (TP65, KP65, PCY65/130, DT10/20 и т.п.), одному источнику входного сигнала соответствует одно входное гнездо. Если используются стереофонические пэды - RHH130, PCY65S и т.п., одному входному гнезду соответствует два источника входных сигналов (входной сигнал пэда и входной сигнал переключателя тарелки, или два типа входных сигналов пэдов, и т.п.).

При использовании трехзонных пэдов - TP65S, TP120SD/100, PCY150S/130S и т.п., одному входному гнезду соответствует три источника входных сигналов (входной сигнал пэда и два входных сигнала переключателей тарелки, и т.п.).

Все источники входных сигналов определяются следующим образом:

①snare	Входной сигнал пэда для гнезда ① SNARE.
①snrOp	Входной сигнал переключателя открытого обода гнезда ① SNARE.
①snrCl	Входной сигнал переключателя закрытого обода гнезда ① SNARE.
①snrOff	Входной сигнал пэда для гнезда ① SNARE при отключении малых барабанов.
①snrOfOp	Входной сигнал переключателя открытого обода гнезда ① SNARE при отключении малых барабанов.
①snrOfCl	Входной сигнал переключателя закрытого обода гнезда ① SNARE при отключении малых барабанов.
②tom1	Входной сигнал пэда для гнезда ② TOM1.
②tom2	Входной сигнал пэда для гнезда ③ TOM2.
②tom3	Входной сигнал пэда для гнезда ④ TOM3.
⑤ride	Входной сигнал пэда для гнезда ⑤ RIDE.
⑤rideE	Входной сигнал переключателя кромки обода для гнезда ⑤ RIDE.
⑤rideC	Входной сигнал переключателя чашечки для гнезда ⑤ RIDE.
⑥crash	Входной сигнал пэда для гнезда ⑥ CRASH.
⑥crashE	Входной сигнал переключателя кромки обода для гнезда ⑥ CRASH.
⑥crashC	Входной сигнал переключателя чашечки для гнезда ⑥ CRASH.
⑦hhtOp	Входной сигнал пэда для гнезда ⑦ HI HAT при открытом контроллере хай-хэта.
⑦hhtOpE	Входной сигнал переключателя кромки обода для гнезда ⑦ HI HAT при открытом контроллере хай-хэта.
⑦hhtCl	Входной сигнал переключателя ⑦ HI HAT при закрытом контроллере хай-хэта.
⑦hhtClE	Входной сигнал переключателя кромки обода для гнезда ⑦ HI HAT при закрытом контроллере хай-хэта.
⑦hhtFtCl	Входной сигнал при нажатии контроллера хай-хэта (нажатие педали).
⑦hhtSplsh	Входной сигнал «всплеска» педали контроллера хай-хэта.
⑧kick	Входной сигнал пэда для гнезда ⑧ KICK.
⑨pad9	Входной сигнал пэда для гнезда ⑨ PAD9.
⑩pad10	Входной сигнал пэда для гнезда ⑩ PAD10.
⑪pad11	Входной сигнал пэда для гнезда ⑪ PAD11.
⑫pad12	Входной сигнал пэда для гнезда ⑫ PAD12.

* Монофонические пэды не обладают возможностью переключения обода.

- 2-3. Значок «», который выводится после индикации « kick», указывает на слой № 1, а значок «» - на слой № 2. От одного источника входного сигнала может поступать два наложенных тембра. Теперь выберите тембр для изменения.

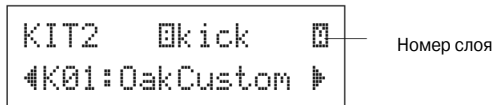

- 2-4. Теперь определите категорию тембра ударного инструмента. Категории тембра ударного инструмента - те же самые, что использовались при создании пользовательского набора щелчков.

• Категория тембра

- Н: Большой барабан
- С: Малый барабан
- Т: Том
- С: Тарелка
- Н: Хай-хэт
- Р: Перкуссия
- Е: Эффект

В данном случае выберите «Н: Большой барабан». С помощью кнопок [◀]/[▶] переместите мигающий курсор на категорию тембра и, вращая поворотный регулятор, выберите «Н».

▲ ВНИМАНИЕ

Сразу же после изменения данных после индикации «НТ» появляется звездочка «*». После выполнения операции записи (стр. 34) эта звездочка гаснет. Если до выполнения операции записи, например, выбран другой набор ударных и т.п., значение выбранного параметра вернется к исходному. Если Вы желаете сохранить внесенные в данные изменения, обязательно выполните операцию записи.



- 2-5. Теперь выберите тембр барабана. С помощью кнопок [◀]/[▶] переместите мигающий курсор на номер тембра и, вращая поворотный регулятор, выберите тембр ударного инструмента. На дисплей выводится номер тембра и название тембра.

В данном случае выберем «Н02:MapleCustom».

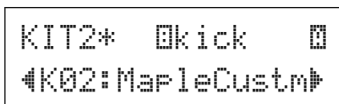
* Если выбран номер тембра «00», вместо названия тембра выводится индикация «NoAssign» (не назначено), и звука не будет.



ПРИМЕЧАНИЕ

- При выборе тембров ударных для обоих слоев 1 и 2, значок слоя  или  выводится в правом верхнем углу страниц KIT3-KIT10. Переместите мигающий курсор на этот значок (при необходимости) и с помощью поворотного регулятора выберите слой для редактирования.
- При выборе тембра ударных для одного из слоев 1 и 2 (для второго отображается «NoAssign» - не назначено), значок слоя на страницах KIT3-KIT10 не выводится. Слой, для которого выбран тембр, является подлежащим изменению.
- Если для обоих слоев 1 и 2 тембр ударного инструмента не выбран («NoAssign»), на страницах KIT3-KIT18 отображается индикация «----», и настройка невозможна.

Итак, выбран тембр ударного инструмента, который будет использоваться в качестве основы для формирования собственного оригинального тембра ударного инструмента.

Теперь изменим этот тембр и создадим свой собственный тембр басового барабана.

ПРИМЕЧАНИЕ

- Помните о том, что параметров множество, и не обязательно изменять их все. Выполняйте только те из описанных ниже процедур, которые следует. В этих указаниях описаны все параметры страниц KIT3 ... KIT25, их назначение и порядок изменения. По завершении формирования собственного оригинального набора ударных его можно сохранить в памяти и вызывать в дальнейшем. Подробнее о сохранении тембров см. описание операции записи на стр. 26.

3 Изменение громкости

Эта процедура определяет уровень громкости тембра ударного инструмента, с которой он звучит при ударе по пэду. С помощью этой процедуры регулируется баланс громкости относительно других пэдов.

С помощью кнопки [▶] вызовите страницу KIT3, и, вращая поворотный регулятор, выберите уровень громкости (0 ... 127).

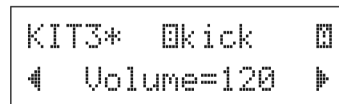

4 Изменение высоты настройки (тона)

Эта процедура определяет высоту настройки (тон) тембра ударного инструмента.

С помощью кнопки [▶] вызовите страницу KIT4, и, вращая поворотный регулятор, выберите высоту тона в полутонах (от -24.0 до 0 и от 0 до +24.0).

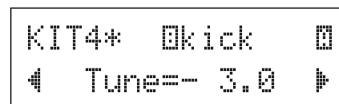

5 Изменение панорамы

Эта процедура определяет параметры панорамы для тембра ударного инструмента (позицию тембра в стереофоническом поле).

С помощью кнопки [▶] вызовите страницу KIT5, и, вращая поворотный регулятор, выберите позицию тембра в панораме. Диапазон настройки - от «L54» (полностью влево) - «C» (по центру) - «R53» (полностью вправо). Вращая поворотный регулятор, учтите, что тембр изменяет свое положение в пределах стереофонического поля в зависимости от значения параметра.

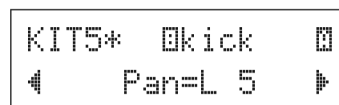

6 Изменение затухания

Эта процедура определяет время затухания тембра ударного инструмента (отрезок времени, в течение которого звук замирает после его извлечения).

С помощью кнопки [▶] вызовите страницу KIT6, и, вращая поворотный регулятор, выберите время затухания (-64 ... 0 ... +63). При положительных значениях звук более четкий.

```
KIT6*  [kick]  [ ]
◀ Decay=+ 8 ▶
```

7 Изменение характеристики тембра

Эта процедура определяет частоту среза фильтра, которая определяет характеристику (яркость) тембра ударного инструмента.

С помощью кнопки [▶] вызовите страницу KIT6, и, вращая поворотный регулятор, выберите частоту среза (-64 ... 0 ... +63). При положительных значениях звук более яркий.

```
KIT7*  [kick]  [ ]
◀ CutOffFreq=+ 4▶
```

8 Установка номера ноты MIDI

Эта процедура определяет номер ноты MIDI, которая передается при приеме входного сигнала от источника. Это влияет на звук особых ударных и барабанов, тембр которых будет воспроизводиться подсоединенным устройством MIDI.

С помощью кнопки [▶] вызовите страницу KIT8, и, вращая поворотный регулятор, выберите номер ноты MIDI (0 ... 127). На дисплей выводится номер и название ноты (C2 ... G8).

```
KIT8*  [kick]  [ ]
◀ Note= 32/G#0 ▶
```

* При выборе номера ноты MIDI, который уже был назначен другому источнику входного сигнала, рядом с индикацией «Note=» появляется звездочка «*».

* Если один и тот же номер ноты MIDI присвоен более чем одному пэду в одном и том же наборе ударных инструментов, источник входного сигнала с наименьшим номером имеет приоритет. В случае дублирования источников сигнала будет звучать один и тот же тембр. Если настройку нельзя выполнить из-за того, что номер ноты MIDI уже используется, в нижней части дисплея выводится индикация «{Note## in use}» или «{# in use}».

9 Установка канала MIDI

Эта процедура определяет канал передачи данных MIDI для ноты MIDI, которая передается при приеме входного сигнала от источника. Это влияет на те особые каналы, которые используются для тембров, воспроизводимых подсоединенным устройством MIDI.

С помощью кнопки [▶] вызовите страницу KIT9, и, вращая поворотный регулятор, выберите номер канала передачи данных MIDI (1 ... 16).

```
KIT9*  [kick]  [ ]
◀ MIDI Ch=10 ▶
```

10 Установка длительности звучания выходного сигнала MIDI

Эта процедура определяет длительности звучания (интервал от между событиями «включения клавиши» (Key On) и «выключения клавиши» (Key Off) для ноты MIDI в составе данных.

С помощью кнопки [▶] вызовите страницу KIT10, и, вращая поворотный регулятор, выберите длительность звучания в секундах (0.0s ... 9.9s).

```
KIT10* [kick] [ ]
◀ GateTime=0.3s ▶
```

11 Установка событий MIDI Key On / Off

Эта процедура определяет, распознавать ли события «включения клавиши» (Key On) и «выключения клавиши» (Key Off) или нет.

* Эта настройка влияет на оба слоя [] и []. Индикация []/[] в правом верхнем углу дисплея отсутствует.

С помощью кнопки [▶] вызовите страницу KIT11, и, вращая поворотный регулятор, выберите настройки для Key On / Key Off.

```
KIT11* [kick] [ ]
◀ KeyOff=disable▶
```

enable
disable

Распознавать событие Key Off.
Не распознавать событие Key Off.

12 Установка режима удержания

При каждом ударе по пэду по очереди передаются сообщения Key On и Key Off. Это означает, что один удар по пэду включает звук, а следующий - выключает его.

* Эта настройка влияет на оба слоя [] и []. Индикация []/[] в правом верхнем углу дисплея отсутствует.

С помощью кнопки [▶] вызовите страницу KIT12, и, вращая поворотный регулятор, выберите настройку режима удержания.

```
KIT12* [kick] [ ]
◀ HoldMode=off ▶
```

- on При каждом ударе по пэду по очереди передаются события MIDI Key On и MIDI Key Off.
- off Обычный режим: при ударе по пэду передается только событие MIDI Key On, а по истечении длительности затухания автоматически передается событие MIDI Key Off.

* При выборе для данного режима варианта «on» Вам необходимо также установить на странице KIT15 вариант «high» для режима назначения клавиши.

13 Настройка переходного замирания

Эта процедура определяет скорость переходного замирания между слоями тембров [F] и [G].

* Эта настройка влияет на оба слоя [F] и [G]. Индикация [F]/[G] в правом верхнем углу дисплея отсутствует.

С помощью кнопки [▶] вызовите страницу KIT13, и, вращая поворотный регулятор, выберите тип переходного замирания.

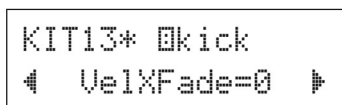

• Типы переходного замирания

0 Переходное замирание отсутствует.

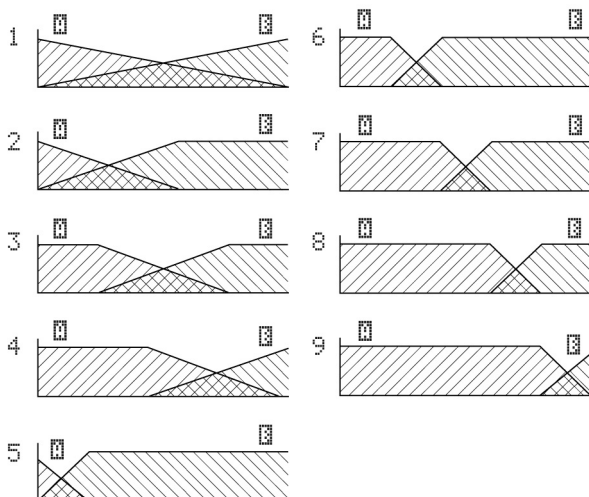

Вертикальная ось: баланс между слоями [F] и [G]
Горизонтальная ось: скорость.



14 Определение группы альтернатив

В данном режиме имеется возможность назначить альтернативную группу из различных тембров. При этом исполнение какого-либо звука группы автоматически блокирует остальные звуки этой группы. Практический пример - тембры открытого и закрытого хай-хэта. Когда Вы играете на настоящем хай-хэте - сначала на открытом, затем на закрытом - закрытый хай-хэт естественным образом приглушает звонкое звучание открытого. Аналогично, если тембры открытого и закрытого хай-хэта назначены в одну группу альтернатив, то игра на одном из них заглушает другой.

* Эта настройка не влияет на источники сигнала с двумя наложенными слоями. Индикация [F]/[G] в правом верхнем углу дисплея отсутствует.

С помощью кнопки [▶] вызовите страницу KIT14, и, вращая поворотный регулятор, выберите группу альтернатив.

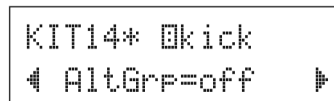

- off Ограничений нет.
- HH pad Для тембров ([F]hhOp, [F]hhOpE, и т.д.), которые звучат при ударе по хай-хэту.
- HH pd1 Для тембров ([F]hhFtCl, [F]hhSp1sh, [F]hhCl, [F]hhClE и т.д.), которые звучат при нажатой педали хай-хэта.
- 1-9 Номера групп альтернатив. Присвойте один и тот же номер тем тембрам, которые нежелательно воспроизводить одновременно.

15 Настройка режима назначения клавиш

Эта процедура определяет правила формирования выходного звукового сигнала для нескольких голосов, которые сопоставлены одному и тому же номеру ноты MIDI при их одновременном воспроизведении

* Эта настройка влияет на оба слоя [F] и [G]. Индикация [F]/[G] в правом верхнем углу дисплея отсутствует.

С помощью кнопки [▶] вызовите страницу KIT15, и, вращая поворотный регулятор, выберите режим назначения клавиш.

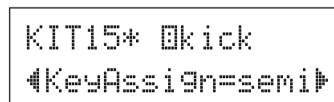

- poly Тембры подаются на выход одновременно.
- semi Одновременно может воспроизводиться до трех тембров данного номера ноты. При поступлении на вход четвертого голоса один из первых двух голосов заглушается (отменяется).
- mono Одновременно может воспроизводиться только один тембр, а предыдущий тембр отменяется.
- high Одновременно может воспроизводиться только один тембр, а предыдущий тембр отменяется. Однако, даже если выйти за пределы максимального количества в 32 ноты, номер ноты, выбранной здесь, не будет блокироваться.

16 Присвоение пэду песни

При ударе по пэду начинается воспроизведение присвоенной ему песни. Помимо одной главной песни, которая выбирается на странице выбора песни, набору ударных можно назначить максимум три песни пэдов.

* Эта настройка влияет на оба слоя [1] и [2]. Индикация [1]/[2] в правом верхнем углу дисплея отсутствует.

С помощью кнопки [▶] вызовите страницу KIT16, и, вращая поворотный регулятор, выберите номер назначенной песни, режим повтора и режим воспроизведения.



• Номер песни

off, 45-63..... Присвоение пэду номера песни.

• Повторное воспроизведение

↺..... Повтор воспроизведения песни (по ее завершении она постоянно начинается вновь).

→..... Обычное воспроизведение.

• Режим воспроизведения

play..... При ударе по пэду начинается / прекращается воспроизведение присвоенной ему песни.

chse..... При ударе по пэду воспроизводится один такт из назначенной пэду песни, затем следует пауза.

ctof..... При ударе по пэду начинается / прекращается воспроизведение присвоенной ему песни. Однако, если для назначенной пэду песни установлен вариант «ctof», песня пэда прекращается, если начинается другая песня пэда, для которой также установлен вариант «ctof». В данном режиме возможно воспроизведение только одной песни с признаком «ctof» одновременно.

* Для каждого из набора ударных инструментов можно назначить до трех песен пэдов. Для назначения песен другим пэдам ударьте по нужному пэду, или с помощью кнопок [SHIFT] + [◀]/[▶] выведите название нужного пэда (источника входного сигнала триггера) в верхнюю часть дисплея. Однако после назначения пэдам трех песен появляется сообщение «Song=off», и произвести назначение невозможно.

* Темп песен пэдов такой же, что и темп главной песни, который указан на странице выбора песни или на странице настройки щелчков.

* Если песня назначается для пэда, входному сигналу которого уже присвоено действие на странице UTIL7, выводится сообщение «Song=(in use!)». Настройка, сделанная на странице UTIL7, имеет приоритет.

* При назначении нескольких песен пэдов и их совместном воспроизведении возможно неожиданное изменение тембров песни или иное, чем ожидалось, звучание.

17 Настройка сигнала обода для пэда

Данная настройка имеет действие только для источников входного сигнала с переключателей обода. При ударе по ободу пэда события пэда, поступающие с этого пэда (входа сигнала триггера) может передаваться одновременно с событием переключателя обода. С помощью этой настройки звук пэда малого барабана может переключаться одновременно с ударом по ободу малого барабана.

* Эта настройка влияет на оба слоя [1] и [2]. Индикация [1]/[2] в правом верхнем углу дисплея отсутствует.

* Если в качестве входного выбран входной сигнал, отличный от сигнала переключателя обода, появляется сообщение «SnrOff», и настройка невозможна.

С помощью кнопки [▶] вызовите страницу KIT17, и, вращая поворотный регулятор, выберите режим сигнала обода для пэда.

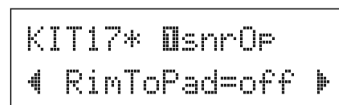

off..... Передается только событие переключателя обода.

on..... Передается как событие переключателя обода, так и событие пэда.

18 Изменение уровня реверберации (1)

Эта процедура определяет уровень передачи реверберации для тембров (слой 1,2), поступающих со входов источников сигнала (триггеров). Это позволяет с легкостью настраивать глубину реверберации.

* Эта настройка влияет на оба слоя [1] и [2]. Индикация [1]/[2] в правом верхнем углу дисплея отсутствует.

* Реальный уровень передачи реверберации определяется путем сложения уровня передачи, выбранного здесь, и уровня передачи реверберации ударного инструмента, установленного на странице KIT19.

С помощью кнопки [▶] вызовите страницу KIT18, и, вращая поворотный регулятор, выберите уровень передачи реверберации (0 ... 127).

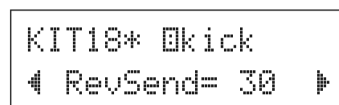

19 Изменение уровня реверберации (2)

Эта процедура определяет общий уровень передачи реверберации для тембра ударного инструмента.

* Эта настройка влияет на весь тембр ударного инструмента. Индикация [1]/[2] в правом верхнем углу дисплея отсутствует.

С помощью кнопки [▶] вызовите страницу KIT19, и, вращая поворотный регулятор, выберите уровень передачи реверберации ударного инструмента (0 ... 127).

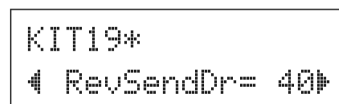

20 Изменение типа реверберации

Эта процедура определяет тип реверберации, действующий на все наборы ударных инструментов. Один и тот же тип реверберации применяется ко всему набору ударных.

* Эта настройка влияет на весь тембр ударного инструмента. Индикация  в правом верхнем углу дисплея отсутствует.

С помощью кнопки  вызовите страницу KIT20, и, вращая поворотный регулятор, выберите тип реверберации.

```
KIT20*
◀RevType=hall1 ▶
```

none..... Без реверберации (непосредственная передача).

hall1-5..... Имитация реверберации концертного зала.

room1-5..... Имитация реверберации комнаты.

stage1-5..... Имитация обстановки на сцене.

plate..... Имитация реверберации стального листа.

white..... Особый эффект сокращенной реверберации.

tunnel..... Имитация реверберации в туннеле.

bsment..... Имитация реверберации в подвале.

* Типы hall, room или stage с высокими значениями обеспечивают эффект более продолжительной реверберации.

21 Изменение уровня реверберации (3)

Эта процедура определяет уровень возврата сигнала от эффекта реверберации для каждого из наборов ударных инструментов ударного инструмента. Один и тот же тип реверберации применяется ко всему набору ударных.

* Эта настройка влияет на весь тембр ударного инструмента. Индикация  в правом верхнем углу дисплея отсутствует.

С помощью кнопки  вызовите страницу KIT21, и, вращая поворотный регулятор, выберите общий уровень возврата реверберации (0 ... 127).

```
KIT21*
◀RevMastRet= 64▶
```

22 Настройка контроллера пэда

Эта процедура имеет действие только при подключении к гнезду (1) SNARE пэда, оснащенного контроллером пэда, а также при выборе на странице TRG2 (тип пэда) настройки триггеров «Type=TF1/Shr».

Вращением регулятора контроллера пэда можно выбрать один из следующих вариантов:

off..... Функция не назначена.

snares..... Настройка малых барабанов (действует также на звучание открытого обода).

tuning..... Настройка высоты тона (действует также на звучание открытого обода).

tempo..... Регулировка темпа.

Для пользователей особого набора DTXPRESS IV для реализации этого режима установите в настройке триггера «I:SP Med» (см. стр. 14). В зависимости от используемого набора ударных инструментов настройки по умолчанию, которые можно регулировать с помощью контроллера пэда, могут быть различными.

* Индикация  в правом верхнем углу дисплея отсутствует.

С помощью кнопки  вызовите страницу KIT22, и, вращая поворотный регулятор, выберите режим контроллера пэда.

```
KIT22*
◀PadCtl=snares ▶
```

23 Настройка малых барабанов

Эта процедура предназначена для настройки малых барабанов (параметров звучания проволочных спиралей, которые располагаются в нижней части реального малого барабана) для пэда, подсоединенного к гнезду (1) SNARE.

Она применима и к пэдам, не оснащенным контроллером пэда.



* Индикация  в правом верхнем углу дисплея отсутствует.

С помощью кнопки  вызовите страницу KIT23, и, вращая поворотный регулятор, выберите уровень настройки малого барабана.

```
KIT23*
◀ Snares=24 ▶
```

off..... Без спиралей (воспроизведение звука барабана со снятыми спиральями).

1 ... 24..... Задействуется звучание спиралей. Чем выше значение, тем плотнее звучание барабана (Значение «1» соответствует минимуму).

* При изменении этой настройки изменяется и настройка затухания (KIT6) для источников входного сигнала « Snare» и « SnDr».

24 Выбор смены программы и выбор банка

При выборе набора ударных инструментов эта настройка определяет номер изменения программы MIDI и выбор банка MSB и LSB, которые будут передаваться. Их можно настроить для каждого из каналов MIDI.

Путем передачи сообщений об изменении программы можно добиться автоматического изменения тембра внешнего устройства MIDI при переключении наборов ударных на DTXPRESS IV.

* Индикация  в правом верхнем углу дисплея отсутствует.

7 Создание собственного набора ударных инструментов

С помощью кнопки [▶] вызовите страницу KIT24, и, вращая поворотный регулятор, выполните следующие настройки.



* Если для параметра «Передача изменения программы Вкл./Выкл.» выбран вариант «off» (выкл.), для номера изменения и банков M и L вместо значения будет отображаться «----», и настройка будет невозможна.

- **Канал MIDI**
1-16..... Целевой канал MIDI для изменения программы.
- **Передача изменения программы Вкл./Выкл.**
on..... Передача.
off..... Передачи нет.
- **Номер изменения программы**
001-128..... Номер передаваемого изменения программы.
- **Выбор банка LSB, MSB**
000-127..... Номер выбора банка LSB, MSB.
* Более подробно о выборе банков LSB и MSB. см. перечень тембров, формат данных MIDI и т.п. внешнего устройства MIDI, которым Вы пользуетесь.

25 Настройка громкости MIDI панорамы и управления изменениями

Эта процедура предназначена для настройки уровня громкости и панорамы изменений управления MIDI, которые передаются при выборе набора ударных инструментов. Их можно настроить независимо для каждого из каналов MIDI. Это позволяет автоматически изменять уровень громкости и панораму тембра внешнего устройства MIDI, когда Вы переключаете набор ударных инструментов на DTXPRESS IV.

* Индикация в правом верхнем углу дисплея отсутствует. С помощью кнопки [▶] вызовите страницу KIT25, и, вращая поворотный регулятор, выполните следующие настройки.



* Если для параметра «Передача изменения управления Вкл./Выкл.» выбран вариант «off» (выкл.), для уровня громкости и панорамы вместо значения будет отображаться «----», и настройка будет невозможна.

- **Канал MIDI**
1-16..... Целевой канал MIDI для изменения управления.
- **Передача изменения управления Вкл./Выкл.**
on..... Передача.
off..... Передачи нет.
- **Уровень громкости**
0-127..... Установка значения данных изменения управления уровнем громкости, которые будут передаваться.
- **Панорама**
0-127..... Установка значения данных изменения управления панорамой, которые будут передаваться.

26 Сохранение оригинального тембра

Чтобы сохранить в памяти создавали в памяти DTXPRESS IV созданного тембра ударного инструмента, выполните описанную ниже операцию записи.

▲ ВНИМАНИЕ

Если до выполнения операции записи, выбран другой набор ударных, все сделанные изменения данных будут утрачены. Если Вы желаете сохранить внесенные в данные изменения, обязательно выполните операцию записи.

- 26-1. Нажмите кнопку [SAVE/ENTER]. Появится экран следующего вида:

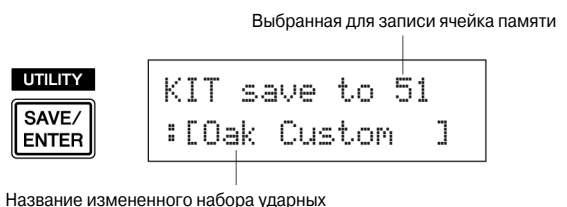

- 26-2. Вращая поворотный регулятор, выберите ячейку памяти для записи пользовательского набора ударных инструментов (51 ... 70), которой Вы желаете воспользоваться.
- Сохранять данные в пресеты наборы ударных (1 ... 50) невозможно.
 - * Можно сохранить данные в ячейку пользовательских наборов ударных, в которую уже занесены данные. Однако соблюдайте осторожность при этом, так как ранее записанные данные будут стерты и перезаписаны новыми.
- 26-3. Если Вы желаете изменить название набора ударных, переместите с помощью кнопок [◀]/[▶] мигающий курсор на букву, которую нужно изменить, и выберите нужную букву, вращая поворотный регулятор. Название набора ударных может состоять не более чем из 12 знаков, которые можно выбрать из следующего набора:

пробел
! # \$ % & ' () * + , - / 0 1 2 3 4 5 6 7 8 9 : ; < = > ? @
A B C D E F G H I J K L M N O P Q R S T U V W X Y Z [\] ^ _ ` ~
a b c d e f g h i j k l m n o p q r s t u v w x y z { | } ~ → ←

- 26-4. Еще раз нажмите кнопку [SAVE/ENTER]. Появится запрос подтверждения выполнения операции записи:

```
KIT save to 51
Are you sure ?
```

(Сохранение в ячейку 51. Вы уверены?)

- 26-5. Нажмите кнопку [SAVE/ENTER], чтобы выполнить операцию записи.

* Чтобы отменить операцию записи, нажмите любую кнопку, кроме [SAVE/ENTER] и [SHIFT]. При выводе запроса «Are you Sure?» поворотный регулятор также отменяет операцию.

По завершении операции записи дисплей примет следующий вид:

```
Completed!
```

(Выполнено)

По завершении этой процедуры создание набора ударных инструментов с новым тембром большого барабана закончено.

С помощью этой же процедуры можно создать тембры других пэдов (источников входного сигнала) и сформировать полностью оригинальный собственный набор ударных инструментов.

Сброс настроек в исходное состояние

Эта операция возвращает все внутренние настройки параметров DTXPRESS IV в исходное состояние, установленное на предприятии-изготовителе (Factory Set).

Отнестись к этой операции надо со всей серьезностью, поскольку при ее выполнении все содержимое памяти DTXPRESS IV будет перезаписано (все наборы щелчков, пользовательские настройки триггеров 8-11, пользовательские наборы ударных инструментов 51-70, пользовательские песни 64-83, сервисные настройки). Данные в памяти будут возвращены в состояние на момент отправки с предприятия-изготовителя.

Процедура

1. Сначала нажмите кнопку [SHIFT] + [SAVE/ENTER], чтобы перейти к сервисным страницам.

```
SHIFT + [UTILITY] [SAVE/ENTER]
UTIL1 Hi-hat
HHofs= 0 T= 5▶
```

2. Нажмите кнопку [▶] несколько раз, чтобы вызвать страницу UTIL8.

```
UTIL8
◀ Factory Set
```

3. На показанной выше странице нажмите кнопку [SAVE/ENTER], чтобы вызвать запрос о подтверждении сброса настроек в исходное состояние следующего вида:

```
All data will be
lost.AreYouSure?
```

(Все данные будут стерты. Вы уверены?)

4. Нажмите кнопку [SAVE/ENTER] еще раз, чтобы выполнить операцию:

```
All Memory
Initializing...
```

(Память полностью приведена в исходное состояние).

Изменение настроек триггера подразумевает различные регулировки, связанные со входными сигналами триггера, принимаемыми от пэдов или звукоснимателей для ударных (Yamaha DT20 и т.п.), которые подсоединены к входным гнездам триггеров. Эти настройки позволяют оптимизировать обработку и воспроизведение этих сигналов DTXPRESS IV. Если Вы пользуетесь звукоснимателями для ударных, подсоединенные к акустической ударной установкой, или пэдами, не входящими в комплект DTXPRESS IV, Вам потребуется отрегулировать чувствительность и присвоить тембры отдельным входным сигналам триггеров. Данный раздел также поможет предотвратить перекрестные искажения* и удвоение сигнала триггера*.

* Перекрестные искажения: взаимные помехи между сигналами триггеров расположенных поблизости друг от друга пэдов, которые приводят к звучанию непредусмотренных нот.

* Удвоение сигнала триггера: состояние, при котором одиночный пэд вызывает появление нескольких (обычно двух) сигналов триггера.

Порядок настройки триггера

Если Вы пользуетесь ударными или пэдами, не входящими в комплект DTXPRESS IV (стандартный набор / особый набор), или если потребуется решение проблем с удвоением сигналов триггеров или перекрестными искажениями, процедура настройки триггеров обеспечивает доступ к более тонким настройкам - например, изменение настройки пресета триггера, - для отдельных пэдов. Если из этих соображений или по иным причинам Вы создадите собственную настройку, эту настройку можно сохранить в одну из ячеек памяти настроек триггеров (8 ... 11).

- Нажмите кнопку [SHIFT] + [DRUM KIT], чтобы перейти к странице выбора набора триггеров (TRG1). Выбранный в данный момент набор триггеров выводится на дисплей.
 - Если Вы желаете изменить настройки другого набора триггеров, выберите на этой странице набор с помощью поворотного регулятора.

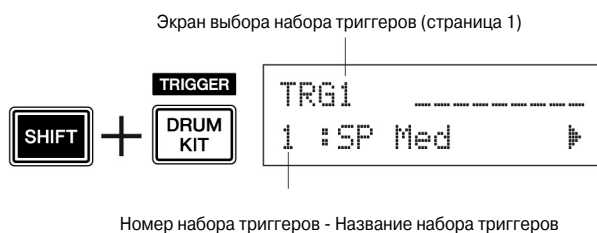

- Для изменения настроек набора триггеров воспользуйтесь страницами TRG2 ... TRG8. Для перехода к другим страницам пользуйтесь кнопками [◀]/[▶], а для выбора параметров, которые нужно регулировать, перемещайте мигающий курсор.
 - Более подробно отдельные параметры описаны на стр. 37-39.

Для выбора входа триггера (входного гнезда), параметры которого следует отрегулировать, просто ударьте по этому пэду или воспользуйтесь кнопками [SHIFT] + [◀]/[▶].



- Для изменения значения параметра вращайте поворотный регулятор.

* После изменения данных после индикации «TRG» на дисплее появляется звездочка «*». После выполнения операции записи эта звездочка гаснет.

* В верхнем правом углу дисплея выводится уровень входного сигнала триггера, выдаваемого при ударе по пэду. При регулировке входной чувствительности этот уровень служит показателем силы удара по пэду.

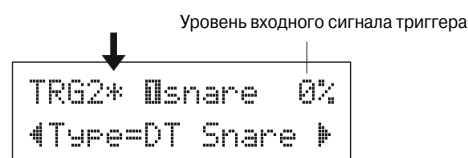

- Чтобы сохранить внесенные в данные изменения, сохраните их, выполнив описанную ниже процедуру, в одну из ячеек памяти пользовательских наборов триггеров (8 ... 11).

▲ ВНИМАНИЕ

Если до выполнения операции записи выбран другой набор триггеров, все внесенные в данные изменения будут утрачены. Если Вы желаете сохранить внесенные в данные изменения, обязательно выполните операцию записи.

- Нажмите кнопку [SAVE/ENTER]. Дисплей примет следующий вид:

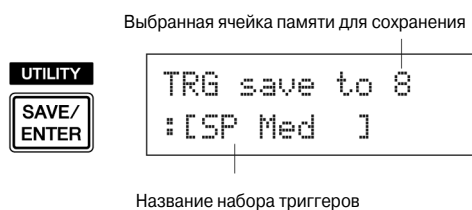

- Вращая поворотный регулятор, выберите ячейку памяти для записи набора триггеров (8 ... 11).
- Если Вы желаете изменить название набора триггеров, переместите с помощью кнопок [◀]/[▶] мигающий курсор на букву, которую нужно изменить, и выберите нужную букву, вращая поворотный регулятор. Название набора ударных может состоять не более чем из восьми знаков, которые можно выбрать из следующего набора:

пробел
! # \$ % & ' (* + , - / 0 1 2 3 4 5 6 7 8 9 ; < = > ? @
A B C D E F G H I J K L M N O P Q R S T U V W X Y Z [\] ^ _ ` ~
a b c d e f g h i j k l m n o p q r s t u v w x y z { | } ~ <

- 4-4. Еще раз нажмите кнопку [SAVE/ENTER]. Появится запрос подтверждения выполнения операции записи:

```
TRG save to 8
Are you sure ?
```

(Сохранение в ячейку 8. Вы уверены?)

- 4-5. Нажмите кнопку [SAVE/ENTER], чтобы выполнить операцию записи.

* Чтобы отменить операцию записи, нажмите любую кнопку, кроме [SAVE/ENTER] и [SHIFT]. При выводе запроса «Are you Sure?» поворотный регулятор также отменяет операцию.

По завершении операции записи дисплей примет следующий вид:

```
Completed!
```

(Выполнено)

▲ ВНИМАНИЕ

Ни в коем случае не выключайте инструмент, пока выводится сообщение «now storing...» (идет запись...). Все данные набора триггеров могут быть утрачены.

Описание каждой из страниц дисплея

Приведенное ниже описание поясняет все доступные параметры страниц TRG1 ... TRG8. Сохранение измененных данных описано в п. 4 на стр. 36.

TRG1 Выбор набора триггеров

```
TRG1 -----
1 : SP Med ▶
```

[Диапазон] 1 .. 11

Выбор типа набора триггеров (см. стр. 14).

TRG2 Тип (тип пэда)

```
TRG2 Snare 0%
◀Type=TP1/Snr ▶
```

Выбор типа пэда, подсоединенного к входному гнезду, название которого выводится в верхней части дисплея (в приведенном здесь примере - [(1) SNARE]).

* Выбранные значения параметров [TRG3 Gain, MVI (минимальная динамическая чувствительность)] (см. стр. 38) и [TRG5 ReJTime (Интервал подавления)] (см. стр. 38) автоматически изменяются на наиболее соответствующее установленному здесь типу пэда.

Типы пэдов:

HP	KP80S/80/65/60
TP1/Snr	TP100/120SD
TP2/SnrA	TP65S/65 (используется главным образом как пэд малого барабана)*1
TP2/SnrB	TP65S/65 (используется главным образом как пэд малого барабана)*1,*2
TP2/Tom	TP65S/65 (используется главным образом как пэд тома)*1
TP3-A	TP80S/80/65/60 *3
TP3-B	TP80S/80/65/60 *3
PCY1	PCY150S
PCY2	PCY130SC
PCY3	PCY130S/130
PCY4	PCY80S/80/65/60/10
RHH	RHH130
RHP Pad	RHP120SD/120/100/80 (сторона пэда)*4
RHP Rim	RHP120SD/120/100/80 (сторона обода)*4
RHP Hick	KP120
BP	BP80 *5
DT Snare	звукосниматель ударных серии DT (для малого барабана)
DT HiTom	звукосниматель ударных серии DT (для малого тома)
DT LoTom	звукосниматель ударных серии DT (для большого тома)
DT Hick	звукосниматель ударных серии DT (для басового барабана)
misc 1-6	пэды других производителей 1 ... 6

8 Изменение настроек триггеров

- *1 Трехзонные пэды (тембр пэда x 1, тембр обода x 2) могут работать в трехзонном режиме, если совместимый пэд (TP65S и т.п.) подсоединен ко входу (1) SNARE, (5) RIDE или (6) CRASH.

Для извлечения звука закрытого обода «TP2/SnrA» имеет высокую чувствительность для обода 1, а «TP2/SnrB» имеет высокую чувствительность для обода 2.

Тот же тембр присваивается «TP2/Tom» и «TP2/SnrA», а чувствительность левого и правого обода устанавливается на одинаковый уровень.

- *2 Звуки обода 1 и обода 2 «TP2/SnrB» обратны этим звукам «TP2/SnrA». Это позволяет выбрать подходящую настройку для левой руки ударника-левши.
- *3 Если ко входу (1) SNARE, (5) RIDE или (6) CRASH подсоединен стереофонический пэд (TP80S и т.п.), «TP3-A» воспроизводит звук, назначенный ободу 1, а «TP3-B» воспроизводит звук, назначенный ободу 2 (см. стр. 28).
- *4 При использовании стереофонических пэдов серии RHP подсоедините пэды ко входам (2) TOM1/10, (3) TOM2/11, (4) TOM3/12 или (8) KICK/9, и выберите тип пэда «@tom1», «@tom2», «@tom3» или «@kick», либо выберите для входа «RHP pad» вариант «@pad10» и тип пэда «@pad11», «@pad12», или «@pad9» для «RHP rim».
- *5 Чтобы воспользоваться пэдом BP80 как стереофоническим, подсоедините пэд ко входу ② TOM1/10, ③ TOM2/11, ④ TOM3/12 или ⑧ KICK/9.

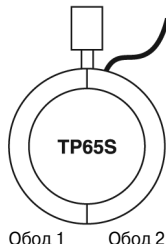

Обод 1 Обод 2

TRG3 Входная чувствительность, MVI (минимальная динамическая чувствительность)

```
TRG3  @snare  0%
◀Gain=65MVI= 12▶
```

Gain [Диапазон] 0 ... 99

Регулировка усиления (входной чувствительности) для входного гнезда, название которого выводится в верхней части дисплея. Чем выше значение, тем меньший уровень входного сигнала от пэда будет создавать звук.

- * Это значение автоматически устанавливается после выбора пэда соответствующего типа [TRG2 Type (Тип пэда)]. Какая-либо точная настройка значения будет невозможна.
- * Некоторые пэды оснащены регулятором чувствительности. Подробнее см. руководство пользователя соответствующего пэда.

MVI [Диапазон] 1 ... 127

Установка динамической чувствительности MIDI (громкости), которая передается при самом мягком ударе по пэду. Чем больше это значение, тем выше уровень громкости, даже при мягком ударе по пэду. Однако при этом пределы вариации громкости слишком сужены, что затрудняет адекватное воспроизведение с широким динамическим диапазоном.

Уровень входного сигнала триггера выводится в процентах в правом верхнем углу дисплея. Максимальная динамическая чувствительность (уровень входного сигнала 99) равна 127. Чем ниже уровень при самом слабом ударе по пэду, тем шире будет потенциальный динамический диапазон.

- * Это значение автоматически устанавливается после выбора пэда соответствующего типа [TRG2 Type (Тип пэда)]. Какая-либо точная настройка значения будет невозможна.

TRG4 VelCurve (Кривая динамической чувствительности)

```
TRG4  @snare  0%
◀VelCurve=norm▶
```

Установка кривой динамической чувствительности входного сигнала для входного гнезда, название которого выводится в верхней части дисплея.

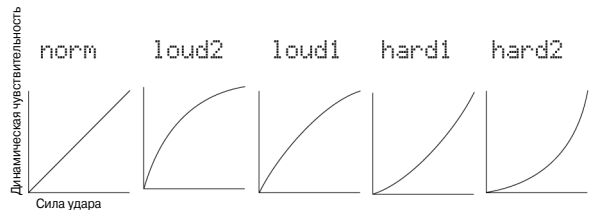

TRG5 RejTime (Установка интервала подавления)

```
TRG5  @snare  0%
◀ RejTime=1 ▶
```

[Диапазон] 0 ... 9

Предотвращение удвоения сигнала триггера на входном гнезде, название которого выводится в верхней части дисплея. После обнаружения события звучание дальнейших событий автоматически блокируется на определенный промежуток времени. Чем больше значение, тем дольше интервал глушения.

TRG6 RejLvlAll (Установка уровня подавления)

```
TRG6  @snare  0%
◀ RejLvlAll=2 ▶
```

[Диапазон] 0 ... 9

Предотвращение перекрестных искажений на входном гнезде, название которого выводится в верхней части дисплея. События, сформированные другими пэдами (входными гнездами), входной сигнал от которых ниже установленного здесь уровня, не будут обрабатываться в течение определенного промежутка времени. Чем выше значение, тем выше должен быть уровень входного сигнала, чтобы сформировать событие триггера.

TRG7 RejLvl (Установка особого уровня подавления)

```
TRG7  @snare  0%
◀RejLvl=3Frm=56▶
```

RejLvl [Диапазон] 0 ... 9
Frm [Диапазон] 1 .. 6, 56 (5 и 6), 7 ... 12

Предотвращение перекрестных искажений между входным гнездом, название которого выводится в верхней части дисплея, и входным гнездом, указанным в позиции «Fgtn=».

После наступления события триггера от пэда, указанным в позиции «Fgtn=55», пэд, название которого выводится в верхней части дисплея, не будет звучать в течение определенного промежутка времени, если уровень входного сигнала не превышает заданного здесь. Чем больше это значение, тем больший уровень входного сигнала требуется, чтобы сформировать событие триггера.

TRG8 CopyToInput (Копирование настроек триггера)

```
TRG8  Msnare
◀CopyToInput= 2▶
```

Эта процедура позволяет скопировать все данные страниц [TRG2 Type (Тип пэда)] ... [TRG7 RejLvl (Установка особого уровня подавления)] для другого входного гнезда.

▲ ВНИМАНИЕ

При выполнении процедуры копирования настроек триггера данные настройки триггера заменяются настройками источника копирования.

Процедура

1. Ударьте по пэду, чтобы выбрать источник копирования, с которого будут скопированы данные. Вращая поворотный регулятор, выберите цель копирования (входной разъем).

Источник копирования (входной разъем)

```
TRG8  Msnare
◀CopyToInput= 2▶
```

Цель копирования (входной разъем)

2. Нажмите кнопку [SAVE/ENTER]. Появится запрос подтверждения операции копирования:

```
Input Copy to 2
Are you sure ?
```

(Копирование ввода на 2. Вы уверены?)

3. Нажмите кнопку [SAVE/ENTER], чтобы выполнить операцию копирования.

* Чтобы отменить операцию копирования, нажмите любую кнопку, кроме [SAVE/ENTER] и [SHIFT]. Поворотный регулятор также отменяет операцию копирования.

По завершении операции копирования появится следующее сообщение:

```
Completed!
```

(Выполнено)

Сообщения об ошибках

Сообщения об ошибках на дисплее DTXPRESS IV появляются при неправильных настройках или при выявлении неправильной операции, а также при нарушении функционирования или обнаружении неисправностей. При появлении сообщения об ошибке сверьтесь с приведенными ниже указаниями и выполните соответствующие исправления.

```
ERROR
Data Initialized
```

Это сообщение появляется сразу же после включения инструмента, если он не может правильно считать данные вследствие выполнения операции сброса настроек в исходное состояние, установленное на предприятии-изготовителе.

Возможно, повреждены данные резервного запоминающего устройства. Обратитесь в ближайший сервисный центр Yamaha или по месту приобретения инструмента.

```
ERROR
Memory full
```



Вы превысили объем памяти для пользовательских песен. Удалите песни, которые не используются, чтобы освободить память, и попробуйте записать песню снова.

```
ERROR
Can't Write Memory
```

Ошибка записи данных в резервное запоминающее устройство.



Устранение неполадок

Звук DTXPRESS IV отсутствует, либо не опознаются входы триггеров.

- Правильно ли подсоединены к входному гнезду DTXPRESS IV пэд или звукосниматели ударных (Yamaha DT20 и т.п.)? (стр. 10, 11).
- Правильно ли подсоединены к DTXPRESS IV головные телефоны или внешняя аудиоаппаратура (акустическая система, усилитель и т.п.)?
- Проверьте положение выключателей и регуляторов уровня громкости на всей внешней аудиоаппаратуре (акустическая система, усилитель и т.п.).
- Возможно, регулятор громкости на задней панели установлен на минимум (стр. 15).
- Отображается ли уровень входного при ударе по пэду на дисплее? (стр. 38 [TRG3 Усиление, Минимальная Динамическая Чувствительность]).
- Не установлена ли чувствительность входа на слишком низкий уровень? (стр. 38 [TRG3 Усиление, Минимальная Динамическая Чувствительность]).
- Возможно, на странице выбора набора ударных инструментов «KIT3 Volume» (стр. 29) установлен нулевой уровень громкости.
- Не поврежден ли кабель, который Вы используете?
- Возможно, для тембров ударного инструмента в обоих слоях  и  выбрано «OffAssign» (стр. 29, шаг 2: [KIT2]).

Отсутствует звучание внешнего тонального генератора.

- Правильно ли подсоединен MIDI кабель (разъем)? (стр. 13).
- Правильно ли выбран используемый MIDI разъем? (стр. 13).

- Правильно ли выбрано значение номера MIDI ноты? (стр. 30, шаги с 8-го по 10-й: [KIT8], [KIT9], [KIT10]).
- Возможно, для тембров ударного инструмента в обоих слоях  и  выбрано «OffAssign» (стр. 29, шаг 2: [KIT2]).

Помимо установленного тембра генерируется еще один тембр.

- Не установлен ли передающий MIDI канал на канал, который не используется для тембра ударного инструмента (ch=10)? (стр. 30, шаг 9: [KIT9]).
- Настроены ли двухслойные тембры при настройке тембров на странице выбора набора ударных инструментов? (стр. 29, шаг 2: [KIT2]).

Звучание есть, но чувствительность слишком низка (заниженная громкость).

- Не установлена ли чувствительность входа на слишком низкий уровень? (стр. 38 [TRG3 Усиление, Минимальная Динамическая Чувствительность]).
- Следует повысить уровень регулятором пэда.
- Не установлен ли слишком низкий уровень минимальной динамической чувствительности? (стр. 38 [TRG3 Усиление, Минимальная Динамическая Чувствительность]).
- Используется ли соответствующая кривая динамической чувствительности (стр. 38 [TRG4 Кривая динамической чувствительности]).
- Не занижен ли уровень громкости тембра, который Вы хотите использовать? (стр. 29, шаг 3: [KIT3]).

Сигнал звукоснимателя нестабилен (для акустических ударных).

- См. п. «Звучание есть, но чувствительность слишком низка (заниженная громкость)» выше.
- Попробуйте выбрать другую установку типа пэда (DT snare - DT HiTom - DT - LoTom - DT Kick) (стр. 37: [TRG 2 Type (Тип пэда)]).
- Надежно ли закреплен DT20 с помощью клейкой ленты? Нет ли на поверхности остатков старой клейкой ленты?
- Надежно ли соединен кабель с гнездом звукоснимателя ударного инструмента (DT20 и т.п.)?

Присутствует звучание двойного сигнала триггера

- Для пэда с регулятором следует отрегулировать (понижить) уровень.
- Не установлена ли чувствительность входа на слишком высокий уровень? (стр. 38 [TRG3 Усиление, Минимальная Динамическая Чувствительность]).
- Воспользуйтесь настройкой автоматического подавления (стр. 38 [TRG5 RejTime (Интервал автоматического подавления)]).
- (KP65) Выбран ли для входного гнезда, к которому подсоединен KP65, тип пэда «Kick Pad»? (стр. 37: [TRG2 Pad Type (тип пэда)]).
- Вы используете датчик, сделанный другим изготовителем, а не Yamaha? Слишком высокий уровень сигнала может стать причиной удвоения сигнала триггера.
- Не подвержена ли рабочая поверхность беспорядочным колебаниям? Может быть, необходимо заглушить рабочую поверхность.
- Не прикреплен ли звукосниматель слишком близко к центру рабочей поверхности? Переместите звукосниматель поближе к ободу.
- Не соприкасается ли звукосниматель еще с чем-нибудь?

Происходят перекрестные искажения (смешанные сигналы с различных входов).

- Не установлена ли чувствительность входа на слишком высокий уровень? (стр. 38 [TRG3 Усиление, Минимальная Динамическая Чувствительность]).
- Попробуйте увеличить параметры подавления. Однако при установке чрезмерно высокого значения возможно приглушение звука при одновременном ударе по другому ударному инструменту. (стр. 38 [TRG5 RejLvlAll (Уровень подавления)]).
- Если перекрестные помехи присущи определенным входам звукоснимателей, попробуйте использовать особое подавление. (стр. 38 [TRG7 RejLvl (Уровень особого подавления)]).
- Попробуйте поместить датчики (DT20, и т.д.) подальше от близлежащих барабанов.

Звук обрезается, когда Вы играете непрерывно.

- Возможно Вы превысили максимальные полифонические возможности - 32 голоса. Установите значение «KeyAssign» на странице выбора набора ударных инструментов «KIT15 Key Assign Mode» (стр. 31) значение «semi» или «mono»

Когда Вы играете на двух пэдах, слышен только один звук.

- Поднимите уровень входной чувствительности пэда (входа триггера), который не производит звук (стр. 38 [TRG3. Усиление, Минимальная Динамическая Чувствительность]).

- Уменьшите уровень подавления для пэда, который не производит звук (стр. 38 [TRG5 RejLvlAll (Уровень подавления)]).
- Уменьшите уровень особого подавления для пэда, который не производит звук особое подавление. (стр. 38 [TRG7 RejLvl (Уровень особого подавления)]).
- Не назначены ли оба пэда в одну и ту же группу альтернатив? (стр. 31, шаг 14: [KIT14]).

Звук всегда слишком громкий.

- Не установлена ли минимальная динамическая чувствительность входа на слишком высокий уровень? (стр. 38 [TRG3 Усиление, Минимальная Динамическая Чувствительность]).
- Используется ли соответствующая кривая динамической чувствительности (стр. 38 [TRG4 Кривая динамической чувствительности]).
- Вы используете звукосниматель другого производителя? В зависимости от производителя выходные уровни могут быть слишком высокими.

DTXPRESS III не получает никакого сигнала от переключателя или от триггера.

- Если Вы можете обратиться к сервисному режиму, выполните операцию сброса параметров в исходное состояние, установленное на предприятии-изготовителе (Factory Set). DTXPRESS IV вернется к своим исходным установкам. (стр. 35 [UTIL8 Factory Set]).
- Выключите, а затем снова включите инструмент, удерживая в нажатом положении кнопки [*] и [*]. DTXPRESS IV вернется к исходному состоянию, установленному на предприятии-изготовителе.

Звук не останавливается.

- Некоторые тембры обладают очень длительным интервалом затухания, если для параметра «Key Off» выбран вариант «disable» (запрет отключения ноты) (стр. 30, шаг 11 [KIT11] Нажмите кнопку [DRUM KIT], чтобы временно остановить звук.

Не действует заданный режим контроллера пэда.

- Подключен ли пэд, оснащенный контроллером, например, TP100 или TP120S?
- Правильно ли настроен контроллер пэда (стр. 17)?

Не воспроизводится тембр закрытого хай-хета.

- Правильно ли выбран тип пэда? Если RHH130 используется как контроллер хай-хета, должен быть установлен тип пэда «RHH» (стр. 37 [TRG2 Pad Type (Тип Пэда)]).

Не воспроизводится звук секции края или чашечки тарелки при ударе. Режим нажатия педали не работает.

- Правильно ли выбран тип пэда? Установите соответствующий типу используемого пэда тарелки тип пэда (стр. 37 [TRG2 Pad Type (Тип Пэда)]).

Отсутствуют «всплески» от педали.

- Подсоединен ли контроллер педали к гнезду HI HAT CONTROL?
- Отрегулируйте интервал обнаружения «всплеска». (стр. 16: Настройка хай-хэта).

Алфавитный указатель

Symbols

◀	15
▶	15
[◀], [▶]	8
[ON/OFF]	8, 18
*	16, 17, 18, 29
□, □	15
□□, [Dr]	22

A

Accessories	3
Acoustic drums	11, 41
Alternate group	31
AUX IN	9, 13

B

Bank select	34
Bass solo	23
Beat	18

C

Cable clip	9, 12
Challenge mode	24
Clear	27
[CLICK]	8
Click	18
Click lamp	8
Click master volume	18
Click measure break	19
Click out select	20
Click set	18, 19
Click set name	20
Click sound set	19
Click timer	18, 21
Closed rim shot	38
Closing point	16
Connections	10
Control change	34
Copy	39
CopyToInput	39
Cross fade	31
Crosstalk	36, 38, 41

D

DC IN 12V	9, 12
Decay	30
Double triggering	36, 38, 41
Double-bass drum set	14
[DRUM KIT]	8
Drum kit	15, 28
Drum kit list	49
Drum kit name	35
Drum voice	28

Drum voice list	48
DT20	14, 36, 41

E

Error messages	40
----------------	----

F

Factory set	35
Filter	30
Foot controller	16
Foot splashes	16, 41

G

Gain	38
Gate time	30
Groove check	24

H

Headphones	9, 12
HI HAT CONTROL	9
Hi-hat controller	9
Hi-hat pedal	16
Hold mode	30

I

Input level	15
-------------	----

J

Jog dial	8
----------	---

K

Key assign mode	31
Kick pad	14

L

Layer	15, 29, 31
LCD display	8, 44
LED display	8, 21

M

Master equalizer	16
Metronome	18
MIDI	13
MIDI channel	30
MIDI data format	43
MIDI implementation chart	47
MIDI key on/off	30
MIDI note number	30
MIDI OUT	9, 13
Minimum velocity	38
Module stand	10, 11
Mute	19, 22
MVI	38

N

Numeric display mode	24
----------------------	----

O

OUTPUT	9, 12
--------	-------

P

Pad	28
Pad controller	9, 14, 17, 33
Pad function	23
Pad song	15, 32
Pad type	37
Pad with switch	9, 14
Pan	29, 34
Parallel cable	9, 14
PHONES	9, 12
Playback mode	32
Power supply	9, 12, 13
POWER switch	9
Program change	34

Q

Quantize	26
----------	----

R

Rear panel	9
Record	26
Rejection level	38
RejLvl	38
RejLvlAll	38
RejTime	38
Repeat playback	32
Reverb	32, 33
Reverb type	33
Rhythm gate	24, 25
Rim shot	32
Rim to pad	32

S

Save	20, 34, 36
[SAVE/ENTER]	8
Self rejection time	38
Sensitivity	14, 38, 40
[SHIFT]	8
Snare	17, 33
[SONG ▶/■]	8, 22
Song	22
Song list	49
Song name	27
Sound quality	16
Speaker	12
Special set	11, 14
Specifications	50

Specified rejection level	38
Standard set	10, 14
Stereo pad	9, 38
Stereo plug	9
Store operation	20, 34, 36

T

Tap tempo	21
Tempo	17, 18, 21, 22
Three-zone pad	9, 14, 38
Top panel	8
Trigger input jacks	9
Trigger input source	28
Trigger setup	14, 36, 37
Trigger setup copy	39
Trigger setup name	36
Tuning	
Click	19
Drum voice	29
Pad controller	17
Song	22
Type	37

U

User click sound	19
User drum kit	34
User song	27
User trigger setup	36
Utility	16

V

VelCurve	38
Velocity curve	38
Voice category	19, 29, 48
Voice character	30
VOLUME	9, 15
Volume	
Click	18
Control change	34
Drum voice	29
Headphone	12
Overall	9, 15
Pad	15
Song	22

Формат данных MIDI

1.1 Key On, Key Off (Включение «клавиши», выключение «клавиши»).

Диапазон нот: 0 (C-2) ... 127 (G8).

Диапазон динамической чувствительности: 0 ... 127.

1.2 Control Change (Изменение управления)

1.2.1 Выбор банка MSB, LSB - 0, 32

данные = 0 ... 127.

1.2.2 контроллер педали - 4 (только Канал 10).

1.2.3 Общая громкость - 7.

1.2.4 Панорама - 10 (влево 0, вправо 127).

1.3 Program change (Изменение программы)

2. Эксклюзивные сообщения системы

2.1 Parameter Change (Изменение параметра)

2.1.1 GM System On

\$F0 \$7E \$7F \$09 \$01 \$F7 (шестнадцатиричное)

Устанавливает все сообщения (кроме высоты основного тона MIDI) в их исходное состояние.

3. Системные сообщения реального времени

3.1 Timing clock (синхронизация)

Передача данных.

3.2 Start, Stop (Старт, Стоп)

Передача данных.

3.3 Active sensing (Активное определение)

Передача сообщения в пределах интервала приблизительно 300 мс.

Виды экрана ЖК дисплея

* В таблице «Виды экрана ЖК дисплея» указаны страницы, на которых описаны эти экраны. Не забывайте о том, что реальный вид экрана инструмента может отличаться от изображенных здесь.

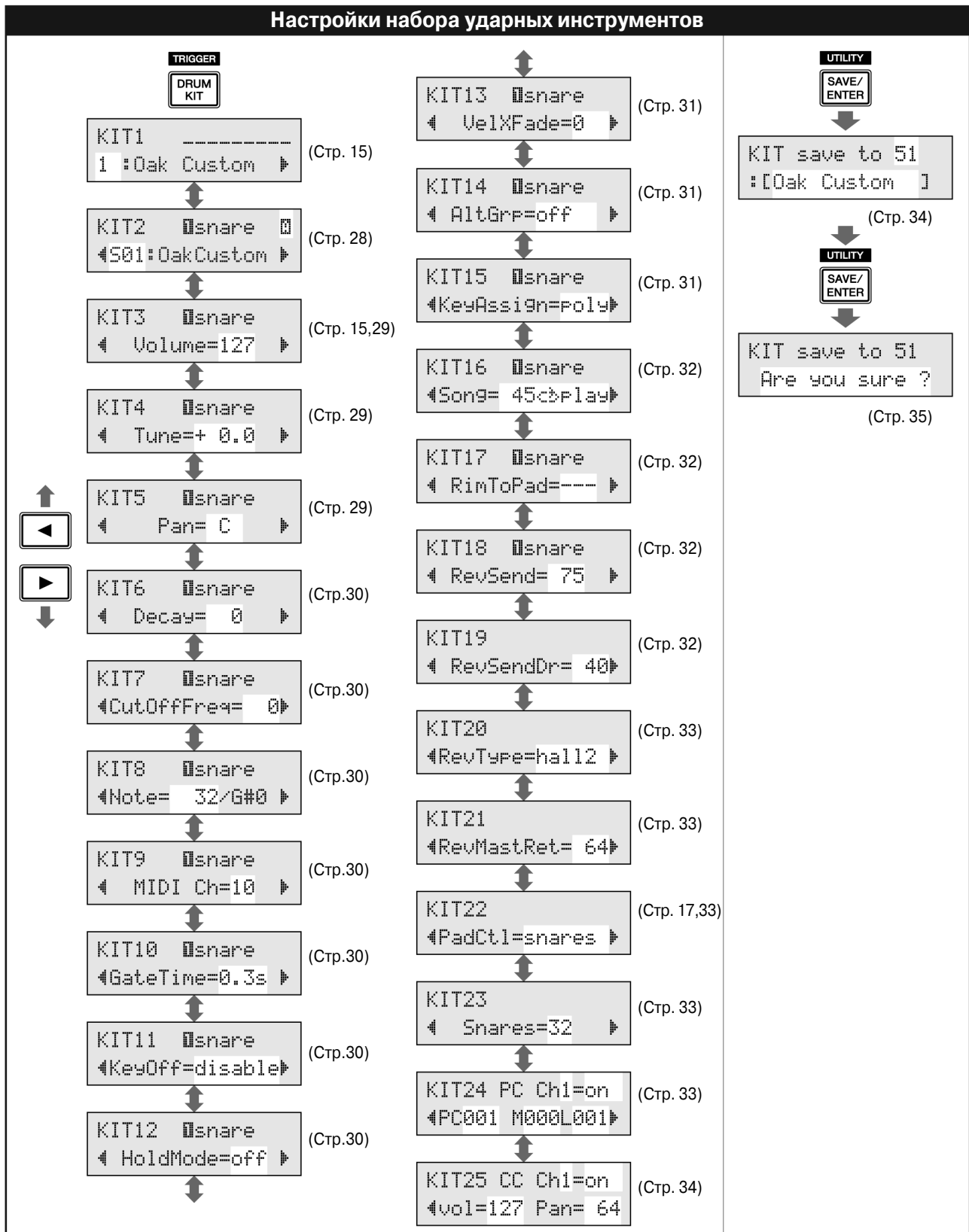

Выбор песни

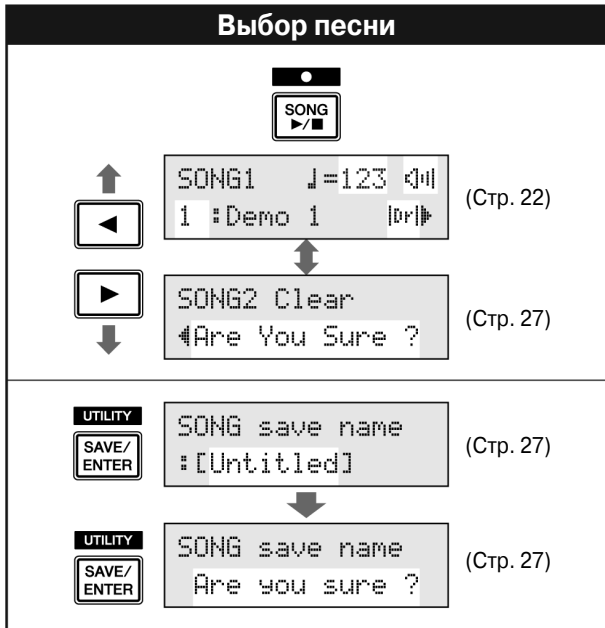

Запись песни

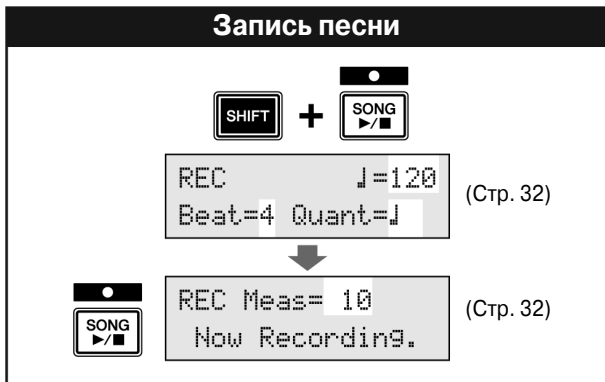

Режим проверки ритмичности

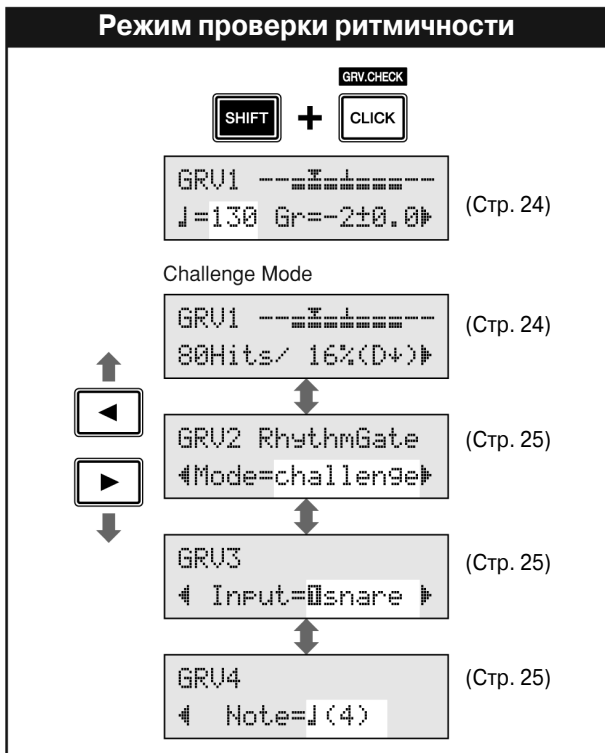

Настройка метронома

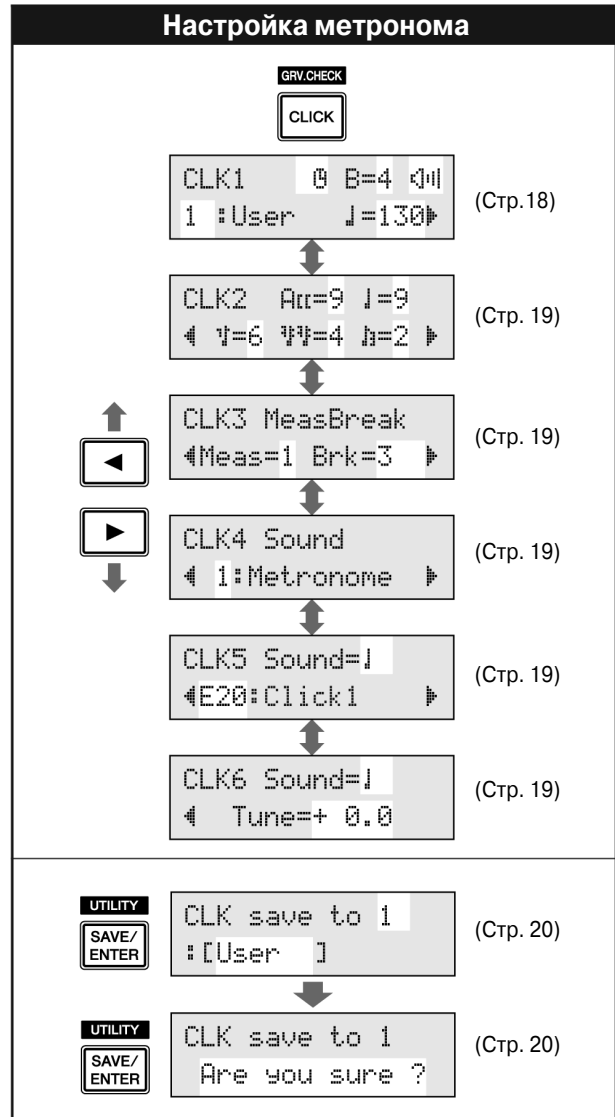

Сервисные настройки

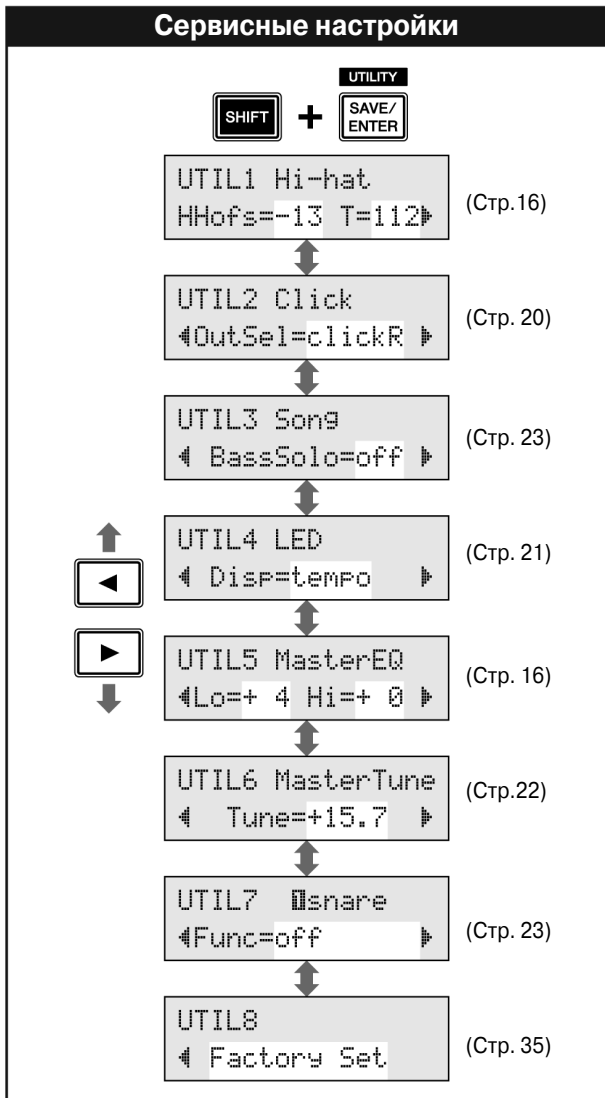

Режим Tap Tempo

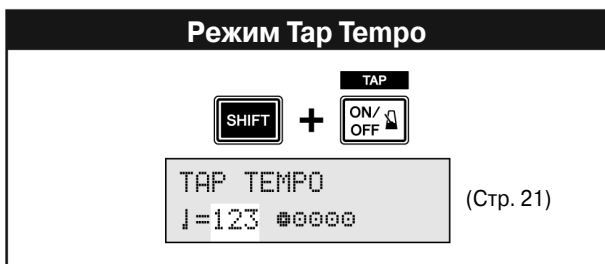

Изменение параметров настройки триггеров

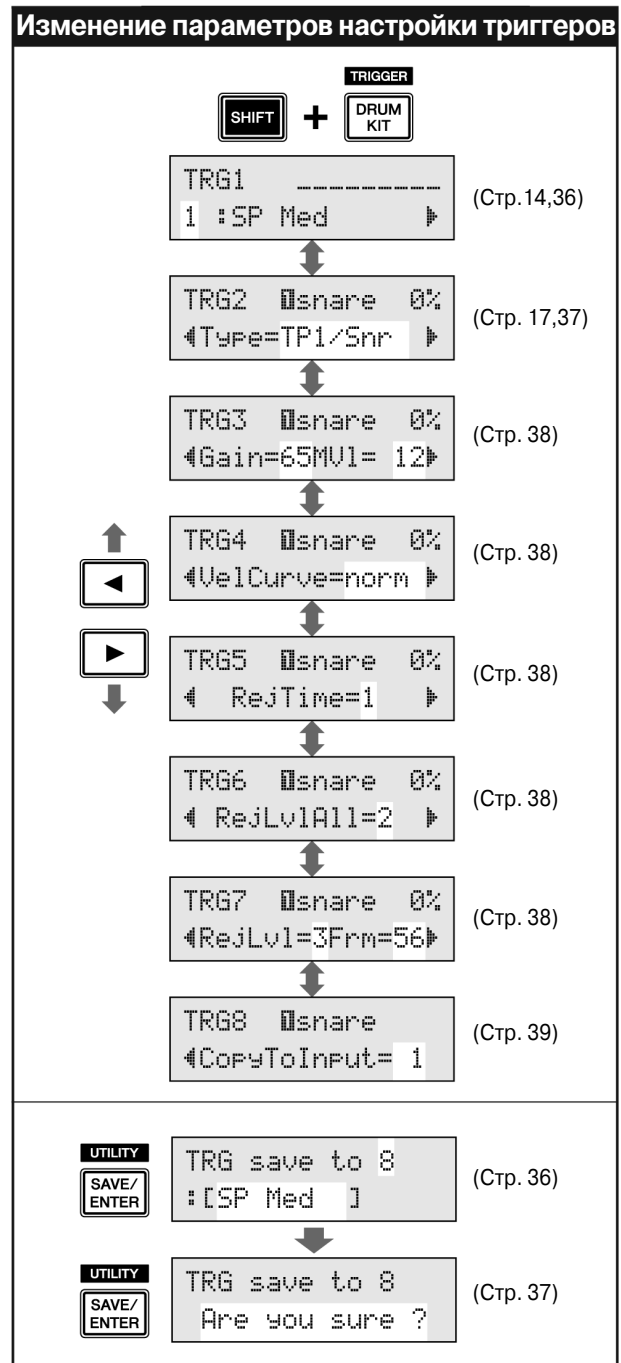

Function ...	Transmitted	Recognized	Remarks
Basic Default Channel Changed	1 - 16 1 - 16	x x	memorized
Mode Default Messages Altered	x x *****	x x x	
Note Number : True voice	0 - 127 *****	x x	
Velocity Note ON Note OFF	o 9nH, v=1-127 x 9nH, v=0	x x	
After Key's Touch Ch's	x x	x x	
Pitch Bender	x	x	
Control Change	0,32 4,7,10 1,2,5,6,8,11,12,13 16-19 33-63 64-84 91-95 96-101	o o x x x x x x x	Bank Select
Prog Change : True #	o 0 - 127 *****	x x	
System Exclusive	o	x	
Common : Song Pos. : Song Sel. : Tune	x x x	x x x	
System :Clock Real Time :Commands	o o	x x	
Aux :All Sound Off :Reset All Cntrls :Local ON/OFF Mes- :All Notes OFF sages:Active Sense :Reset	x o x x o x	x x x x x x	
Notes:			

Mode 1 : OMNI ON, POLY Mode 2 : OMNI ON, MONO o : Yes
 Mode 3 : OMNI OFF, POLY Mode 4 : OMNI OFF, MONO x : No

Перечень тембров ударных инструментов

• Категория тембра

K: Большой барабан

S: Малый барабан

T: Том

C: Тарелка

H: Хай-хэт

P: Перкуссия

K : Kick

- 1 OakCustom
- 2 MapleCustm
- 3 MapleVintg
- 4 Beech
- 5 BirchDry
- 6 BirchJazz
- 7 DryDeep
- 8 DryTight 1
- 9 DryTight 2
- 10 SoTight
- 11 2Head
- 12 BigSofty
- 13 RockAmb 1
- 14 RockAmb 2
- 15 BD Room 1
- 16 BD Room 2
- 17 GateKick1
- 18 GateKick2
- 19 T8 Kick
- 20 T9 Kick
- 21 CR Kick
- 22 T9 HrdAtk
- 23 T9 Long
- 24 Sm Kick
- 25 T8 Down
- 26 T9 Dist
- 27 TechKick1
- 28 TechKick2
- 29 TechKick3
- 30 BreakKick1
- 31 BreakKick2
- 32 BreakKick3
- 33 BreakKick4
- 34 BreakKick5
- 35 BreakKick6
- 36 VoxKick
- 37 KickBass
- 38 ResoKick1
- 39 ResoKick2
- 40 DidgerKick
- 41 ReversBD

S : Snare

- 1 OakCustom
- 2 OakCusOpRm
- 3 OakCusClRm
- 4 OakCusOff
- 5 OakCusOffO
- 6 OakCusOffC
- 7 MapleCustm
- 8 MapCusOpRm
- 9 MapCusClRm
- 10 MplCusOff
- 11 MplCusOffO
- 12 MplCusOffC
- 13 Beech
- 14 BeechOpRim
- 15 BeechClRim
- 16 BeechOff
- 17 BeechOffOR
- 18 BeechOffCR
- 19 Metal
- 20 MetalOpRim

- 21 MetalClRim
- 22 MetalOff
- 23 MetalOffOp
- 24 MetalOffCl
- 25 MapleVtg
- 26 MapleVtgR
- 27 Loosy
- 28 LoosyRim
- 29 LiteWood
- 30 LiteWoodRm
- 31 RockAmb 1
- 32 RockAmb 2
- 33 RockAmb R
- 34 BirchDeep
- 35 BirchDeepR
- 36 Studio
- 37 StudioRim
- 38 MapleLite
- 39 MapleLiteR
- 40 DryMute
- 41 Brush
- 42 BrushRim
- 43 BrushOff
- 44 BrshOffRim
- 45 SnareRoll*
- 46 GateSnare1
- 47 GateSnare2
- 48 GateSnare3
- 49 GateSnare4
- 50 GateSnare5
- 51 T8 Snare1
- 52 T8 Snare2
- 53 T8 Rim
- 54 T9 Rim
- 55 Tek Snare
- 56 LoBitSnare
- 57 Sm Snare1
- 58 Sm Snare2
- 59 SynSnare
- 60 BreakSnr 1
- 61 BreakSnr 2
- 62 BreakSnr 3
- 63 BreakSnr 4
- 64 DB Snare1
- 65 DB Snare2
- 66 DB Snare3
- 67 DB Snare4
- 68 DB Snare5
- 69 DB Snare6
- 70 Snappy
- 71 R&BSnare1
- 72 R&BSnare2
- 73 R&BSnare3
- 74 VoxSnare1
- 75 VoxSnare2
- 76 GunSnare
- 77 ResoSnare1
- 78 ResoSnare2

T : Tom

- 1 OakCustomH
- 2 OakCustomM
- 3 OakCustomL
- 4 MapleCus H
- 5 MapleCus M
- 6 MapleCus L
- 7 BeechCus H
- 8 BeechCus M
- 9 BeechCus L
- 10 Studio H
- 11 Studio M
- 12 Studio L
- 13 RockAmb H
- 14 RockAmb M
- 15 RockAmb L

- 16 MapleAmb H
- 17 MapleAmb M
- 18 MapleAmb L
- 19 JazzTom H
- 20 JazzTom M
- 21 JazzTom L
- 22 BrushTom H
- 23 BrushTom M
- 24 BrushTom L
- 25 T8 Tom1 H
- 26 T8 Tom1 M
- 27 T8 Tom1 L
- 28 T8 Tom2 H
- 29 T8 Tom2 M
- 30 T8 Tom2 L
- 31 T9 Tom1 H
- 32 T9 Tom1 M
- 33 T9 Tom1 L
- 34 T9 Tom2 H
- 35 T9 Tom2 M
- 36 T9 Tom2 L
- 37 Sm Tom1 H
- 38 Sm Tom1 M
- 39 Sm Tom1 L
- 40 Sm Tom2 H
- 41 Sm Tom2 M
- 42 Sm Tom2 L
- 43 PulseTom H
- 44 PulseTom M
- 45 PulseTom L
- 46 VoxTom
- 47 E.BendTom
- 48 E.Talking
- 49 DidgeriTom
- 50 ReverseTom

C : Cymbal

- 1 Bright18
- 2 Bright18Eg
- 3 Bright18Cp
- 4 Warm16
- 5 Warm16Edge
- 6 Warm16Cup
- 7 Dark18
- 8 Dark18Edge
- 9 Dark18Cup
- 10 CrCustom17
- 11 CrLight17
- 12 CrFast16
- 13 CrFast14
- 14 Bright20
- 15 Bright20Eg
- 16 Bright20Cp
- 17 Warm20
- 18 Warm20Edge
- 19 Warm20Cup
- 20 Dark20
- 21 Dark20Edge
- 22 Dark20Cup
- 23 RideCool
- 24 RideCoolCp
- 25 RideDry
- 26 RideDryCup
- 27 SizzleRide
- 28 SizzRideEg
- 29 SizzRideCp
- 30 ChinaHi
- 31 ChinaLoCtr
- 32 ChinaLoEg
- 33 Splash 1
- 34 Splash 2
- 35 Trash 1
- 36 Trash 2
- 37 T8 Crash
- 38 T9 Crash

- 39 T8 Ride
- 40 T9 Ride
- 41 ElecCymbal
- 42 NoiseCym1
- 43 NoiseCym2
- 44 VoxCymbal1
- 45 VoxCymbal2
- 46 ReverseCym

H : Hi-Hat

- 1 Dark14 Opn
- 2 Dark14 OpE
- 3 Dark14 Cls
- 4 Dark14 ClE
- 5 Dark14 Ft
- 6 Dark14 Sp
- 7 Dark13 Opn
- 8 Dark13 OpE
- 9 Dark13 Cls
- 10 Dark13 ClE
- 11 Dark13 Ft
- 12 Dark13 Sp
- 13 Bright14Op
- 14 Bright14OE
- 15 Bright14Cl
- 16 Bright14CE
- 17 Bright14Ft
- 18 Bright14Sp
- 19 Warm13Opn
- 20 Warm13OpE
- 21 Warm13Cls
- 22 Warm13ClE
- 23 Warm13Ft
- 24 Warm13Sp
- 25 Tight12Opn
- 26 Tight12OpE
- 27 Tight12Cls
- 28 Tight12ClE
- 29 Tight12Ft
- 30 Tight12Sp
- 31 T8 HH Opn
- 32 T8 HH Cls
- 33 T9 HH Opn
- 34 T9 HH Cls
- 35 CR HH Opn
- 36 CR HH Cls
- 37 Break HHOp
- 38 Break HHCl
- 39 Brack HHft
- 40 NoiseHHOpn
- 41 NoiseHHCl

P : Percussion

- 1 CongaHiOpn
- 2 CongaHiSlp
- 3 CongaHiOSw
- 4 CongaHiTip
- 5 CongaHiHel
- 6 CongaLoOpn
- 7 BongoHi
- 8 BongoLo
- 9 TimbalHi
- 10 TimbalLo
- 11 PailaHi
- 12 PailaLo
- 13 SurdoOpn
- 14 SurdoMt
- 15 SurdoHO
- 16 SurdoSw
- 17 PandieroOp
- 18 PandieroMt
- 19 PandieroSl
- 20 Tambarin1
- 21 Tambarin2
- 22 Tambarin3
- 23 Cowbell 1
- 24 Cowbell 2
- 25 Cowbell 3
- 26 Cowbell3Mt
- 27 Cowbell 4
- 28 Cowbell4Mt
- 29 Claves
- 30 Maracas
- 31 Vibraslap
- 32 Castanet
- 33 TriangleOp
- 34 TriangleCl
- 35 TriangleHO
- 36 TriangleSw
- 37 GuiroShort
- 38 GuiroLong
- 39 Agogo Hi
- 40 Agogo Lo
- 41 WoodBlockH
- 42 WoodBlockL
- 43 Shaker1
- 44 Shaker2
- 45 Caxixi1
- 46 Caxixi2
- 47 DjembeOpen
- 48 DjembeSlap
- 49 DjembeMute
- 50 CajonLo
- 51 CajonHi
- 52 CajonSlp
- 53 TalkDrOp
- 54 TalkDrMt
- 55 TalkDrSlp
- 56 TalkDrBend
- 57 PotDrOpn
- 58 PotDrCls
- 59 PotDrMute
- 60 PotDrBody
- 61 TablaOpen1
- 62 TablaOpen2
- 63 TablaMute
- 64 TablaSlp
- 65 BayaOpn
- 66 BayaMute
- 67 BayaBend
- 68 CuicaHi
- 69 CuicaLo
- 70 WhistleH
- 71 WhistleL
- 72 SleighBell
- 73 BellTree
- 74 WindChime
- 75 TimpaniF#2
- 76 Timpani B1
- 77 Timpani E1
- 78 ConctBDop
- 79 ConctBDmt
- 80 HandCymOp
- 81 HandCymMt
- 82 Gong
- 83 ChinaGong
- 84 Odaiko
- 85 OdaikoRim
- 86 Yagura
- 87 YaguraRim
- 88 Shimeaiko
- 89 ShimeRim
- 90 Atarigane
- 91 AtariganeM
- 92 AnaConga
- 93 AnaCowbell
- 94 AnaMaracas
- 95 AnaShaker1
- 96 AnaShaker2

E : Effect	15 Noise 2	31 Scratch4	47 Glass	63 Boyon
1 StickHit1	16 Pulse	32 Scratch5	48 GunShot1	64 P!
2 StickHit2	17 Zap	33 Scratch6	49 GunShot2	65 E.Bass
3 FingerSnap	18 MetrBell 1	34 Scratch7	50 Bomb	66 SlapBass
4 E.Clap1	19 MetrBell 2	35 OrchHit1	51 ResoNzClap	67 Turntable*
5 E.Clap2	20 Click1	36 OrchHit2	52 Strike	68 Train*
6 E.Clap3	21 Click2	37 R&BHit1	53 AmbientCym	69 Helicopt*
7 NoiseHit	22 Vo Go!	38 R&BHit2	54 SFXCymbal1	70 Applause*
8 Metal1	23 Vo Hoo!	39 BrassHit	55 SFXCymbal2	71 Police*
9 Metal2	24 Vo Yoo!	40 ScratchHit	56 SFXCymbal3	72 Ring*
10 Metal3	25 Vo Ha!	41 Industry	57 NzAmbient	73 FX Pad*
11 AmbShot	26 Vo Uh!	42 CompuVoice	58 LoDroneAmb	74 Didgerido*
12 Tunnel	27 Vo aYeah!	43 Radio	59 NzEcho	75 VinylMan*
13 HiQ	28 Scratch1	44 Thunder	60 Vel-Decay1	
14 Noise 1	29 Scratch2	45 Tire	61 Vel-Decay2	
	30 Scratch3	46 Crash	62 DlyScratch	

* Loop

Перечень пресетов ударных инструментов

No.	Name	No.	Name	No.	Name	No.	Name
1	Oak Custom	14	T8 Kit	27	Matsuri	40	WikkidPocket
2	Maple Custom	15	T9 Kit	28	AsianGypsy	41	Reggae Kit
3	Beech Custom	16	Drum&Bass	29	LoopLoop	42	BrokenFunk
4	Rock Kit	17	Electro	30	Scratch	43	GoGo1988
5	Gate Kit	18	Percuss Kit	31	VOX Kit	44	Re-0
6	Hip Hop	19	Social Cuban	32	Vintage Kit	45	Elec 5/4
7	Break Kit	20	SE Kit	33	Room Kit	46	Backbone
8	Street Beat	21	Funky Men	34	Afro Kit	47	Groove Kit
9	Brazil Kit	22	Power Kit	35	Latin Club	48	8/8 Craze
10	Sm Kit	23	Resonance	36	Drum Corps	49	Bs.@Base
11	Studio Kit	24	Industry	37	Orchestra	50	GM Standard
12	Dry Beat	25	Jazz Kit	38	See View		
13	SessionMastr	26	Brush Kit	39	Boyon		

Перечень пресетов песен

No.	Genre	Name	No.	Genre	Name	No.	Genre	Name
1	Demo	Demo 1	22	Dance	Dance 1	43	Second Line	2ndLine
2		Demo 2	23		Dance 2	44		Ska
3		Demo 3	24	Pops	Pops 1	45	Pad Song	8Craze A
4	Rock	Rock 1	25	Pops 2	46	8Craze B		
5		Rock 2	26	Pop Rock	47	BassGrv		
6		Rock 3	27	PopRock1	48	HornGrv		
7		Rock 4	28	Jazz	49	Jko?Naa		
8		Rock 5	29	Jazz 2	50	PadBass		
9		Rock 6	30	Bossa Nova	51	GoGo Tp		
10	Shuf?e	Shuf?e 1	31	Bossa 2	52	GoGo Br		
11		Shuf?e 2	32	Fusion	53	GoGo Lp		
12		Shuf?e 3	33	Fusion 2	54	Re-O		
13	Funk	Funk 1	34	Samba	55	BFunk A		
14		Funk 2	35	Samba 2	56	BFunk B		
15		Funk 3	36	Samba 3	57	BFunk C		
16	Blues	Blues 1	37	Latin	58	Elec5/4A		
17		Blues 2	38	Latin 2	59	Elec5/4B		
18	Hip Hop	HipHop 1	39	Reggae	60	Elec5/4C		
19		HipHop 2	40	Soul	61	Backb Ld		
20	R&B	R&B 1	41	Ballad	62	Backb St		
21		R&B 2	42	Ballad 2	63	Backb Pf		

Технические характеристики

Блок тонального генератора	Тональный генератор	AWM2
	Максимальная полифония	32
	Тембры	427 тембров ударных инструментов и перкуссии 22 клавиатурных голоса
	Наборы ударных инструментов	Пресеты: 50 Пользовательские: 20
	Эффекты	Реверберация x 20 типов, Главный эквалайзер.
Триггеры	Наборы триггера	Пресеты: 7 Пользовательские: 4
	Контроллер пэда	Настройка малых барабанов, высота тона, темп.
	Режимы пэда	Набор ударных БОЛЬШЕ/МЕНЬШЕ, набор щелчков БОЛЬШЕ/МЕНЬШЕ, Темп БОЛЬШЕ/МЕНЬШЕ, щелчки ВКЛ./ВЫКЛ.
	Песни пэда	Начало/Остановка, Сокращение, Смена Макс. 3 песни пэда могут играть одновременно.
Секвенсор	Количество нот	Приблизительно 16 000 нот
	Разрешающая способность	96-я часть четверти ноты
	Способ записи	Замена в реальном времени.
	Трек	1
	Песни	3 демонстрационных песни 41 песня для упражнений 19 песен пэдов 20 пользовательских песен
Метроном	Темп	30 ... 300 ударов в минуту, режим Tap Tempo.
	Ритм	1 ... 9
	Задержка	Акцент, четверть, восьмая, шестнадцатая, триоль.
	Наборы звуков щелчков	Пресеты: 6 Пользовательские: 1
	Наборы щелчков	30
	Таймер щелчков	0 ... 600 с (с 30-секундами интервалами)
	Режимы для упражнений	Пауза такта, проверка ритмичности, ритмический порог.
Прочее	Органы управления	Кнопки: DRUMKIT, CLICK, SONG */*, SHIFT, *, *,  ON/OFF, SAVE/ENTER. Регуляторы: уровень громкости, поворотный регулятор.
	Контроль	ЖК дисплей 16 знаков x 2 строки с подсветкой, 7-сегментный светодиодный дисплей (3 разряда), светодиодный индикатор темпа x 2.
	Разъемы	Входы триггеров 1, 5, 6, 7 (стереоджек L - вход триггера, R - переключатель обода). Входы триггеров 2, 3, 4, 8 (стереоджек L - вход триггера, R - вход триггера). HI HAT CONTROL (стереоджек). Выход OUTPUT L/MONO, R (моноджек) PHONES (стерео мини-джек), вход AUX IN (стерео мини-джек). Выход MIDI OUT, питание DC IN.
	Потребляемая мощность	13,0 Вт
	Габаритные размеры (Ш x Г x В)	252 x 147 x 52 мм
	Вес	898 г

* Технические характеристики и описания, приведенные в настоящем руководстве пользователя, предназначены только для информационных целей. Корпорация Yamaha оставляет за собой право на внесение изменений или модернизацию изделия, а также на изменение технических характеристик в любое время без предварительного уведомления. Поскольку технические характеристики, оснащение или варианты могут различаться для разных стран, обращайтесь с вопросами по месту приобретения изделия.

HEAD OFFICE Yamaha Corporation, Pro Audio & Digital Musical Instrument Division
Nakazawa-cho 10-1, Hamamatsu, Japan 430-8650
Tel: +81-53-460-2445

Yamaha Drums global web site:
<http://www.global.yamaha.com/products/music/drums.html>

Yamaha Manual Library
<http://www.yamaha.co.jp/manual/>



U.R.G., Pro Audio & Digital Musical Instrument
Division, Yamaha Corporation
© 2006 Yamaha Corporation

WH33230 608POAP?.?-01A0