

YSP-900

Digital Sound Projector

Système Acoustique Numérique

OWNER'S MANUAL
MODE D'EMPLOI
BEDIENUNGSANLEITUNG
BRUKSANVISNING
GEBRUIKSAANWIJZING
ИНСТРУКЦИЯ ПО ЭКСПЛУАТАЦИИ

CAUTION: READ THIS BEFORE OPERATING THIS UNIT.

- 1 To assure the finest performance, please read this manual carefully. Keep it in a safe place for future reference.
- 2 Install this sound system in a well ventilated, cool, dry, clean place with at least 5 cm of space above (or below) this unit – away from direct sunlight, heat sources, vibration, dust, moisture, and/or cold.
- 3 Locate this unit away from other electrical appliances, motors, or transformers to avoid humming sounds.
- 4 Do not expose this unit to sudden temperature changes from cold to hot, and do not locate this unit in an environment with high humidity (i.e. a room with a humidifier) to prevent condensation inside this unit, which may cause an electrical shock, fire, damage to this unit, and/or personal injury.
- 5 Avoid installing this unit where foreign object may fall onto this unit and/or this unit may be exposed to liquid dripping or splashing. On the top of this unit, do not place:
 - Other components, as they may cause damage and/or discoloration on the surface of this unit.
 - Burning objects (i.e. candles), as they may cause fire, damage to this unit, and/or personal injury.
 - Containers with liquid in them, as they may fall and liquid may cause electrical shock to the user and/or damage to this unit.
- 6 Do not cover this unit with a newspaper, tablecloth, curtain, etc. in order not to obstruct heat radiation. If the temperature inside this unit rises, it may cause fire, damage to this unit, and/or personal injury.
- 7 Do not plug in this unit to a wall outlet until all connections are complete.
- 8 Do not operate this unit upside-down. It may overheat, possibly causing damage.
- 9 Do not use force on switches, knobs and/or cords.
- 10 When disconnecting the power cable from the wall outlet, grasp the plug; do not pull the cable.
- 11 Do not clean this unit with chemical solvents; this might damage the finish. Use a clean, dry cloth.
- 12 Only voltage specified on this unit must be used. Using this unit with a higher voltage than specified is dangerous and may cause fire, damage to this unit, and/or personal injury. YAMAHA will not be held responsible for any damage resulting from use of this unit with a voltage other than specified.
- 13 To prevent damage by lightning, keep the power cable disconnected from a wall outlet or this unit during a lightning storm.
- 14 Do not attempt to modify or fix this unit. Contact qualified YAMAHA service personnel when any service is needed. The cabinet should never be opened for any reasons.
- 15 When not planning to use this unit for long periods of time (i.e. vacation), disconnect the AC power plug from the wall outlet.
- 16 Be sure to read the “TROUBLESHOOTING” section on common operating errors before concluding that this unit is faulty.
- 17 Before moving this unit, press STANDBY/ON to set this unit in standby mode, and disconnect the AC power plug from the wall outlet.
- 18 Condensation will form when the surrounding temperature changes suddenly. Disconnect the power cable from the outlet, then leave the unit alone.
- 19 When using the unit for a long time, the unit may become warm. Turn the power off, then leave the unit alone for cooling.
- 20 Install this unit near the AC outlet and where the AC power plug can be reached easily.

WARNING

TO REDUCE THE RISK OF FIRE OR ELECTRIC SHOCK, DO NOT EXPOSE THIS UNIT TO RAIN OR MOISTURE.

This unit is not disconnected from the AC power source as long as it is connected to the AC wall outlet, even if this unit itself is turned off. This state is called the standby mode. In this state, this unit is designed to consume a very small quantity of power.

FOR U.K. CUSTOMERS

If the socket outlets in the home are not suitable for the plug supplied with this appliance, it should be cut off and an appropriate 3 pin plug fitted. For details, refer to the instructions described below. Note that the plug severed from the mains lead must be destroyed, as a plug with bared flexible cord is hazardous if engaged in a live socket outlet.

IMPORTANT

THE WIRES IN MAINS LEAD ARE COLOURED IN ACCORDANCE WITH THE FOLLOWING CODE:

Blue: NEUTRAL

Brown: LIVE

As the colours of the wires in the mains lead of this apparatus may not correspond with the coloured markings identifying the terminals in your plug, proceed as follows:

The wire which is coloured BLUE must be connected to the terminal which is marked with the letter N or coloured BLACK. The wire which is coloured BROWN must be connected to the terminal which is marked with the letter L or coloured RED. Make sure that neither core is connected to the earth terminal of the three pin plug.

CAUTION

Danger of explosion if battery is incorrectly replaced. Replace only with the same or equivalent type.

CAUTION

Use of controls or adjustments or performance of procedures other than those specified herein may result in hazardous radiation exposure.

CONTENTS

INTRODUCTION

OVERVIEW	2
FEATURES	3
USING THIS MANUAL	4
SUPPLIED ACCESSORIES	5
CONTROLS AND FUNCTIONS	6
Front panel	6
Front panel display	7
Rear panel	8
Remote control	9

PREPARATION

INSTALLATION	11
Before installing this unit	11
Installing this unit	11
CONNECTIONS	14
Connecting a TV	15
Connecting a DVD player/recorder	16
Connecting a VCR	17
Connecting a digital satellite tuner or a cable TV tuner	18
Connecting other external components	19
Connecting a subwoofer	20
Connecting the power supply cable	21

SETUP

GETTING STARTED	22
Installing batteries in the remote control	22
Operation range of the remote control	22
Using the remote control	23
Turning on the power	23
USING SET MENU	24
Displaying the OSD	24
The flow chart of SET MENU	25
CHANGING OSD LANGUAGE	26
AUTO SETUP (IntelliBeam)	27
The flow chart of AUTO SETUP	27
Installing the optimizer microphone	28
Using AUTO SETUP (IntelliBeam)	29
USING THE SYSTEM MEMORY	34
Convenient usage of the system memory	34
Saving settings	34
Loading settings	35

BASIC OPERATION

PLAYBACK	37
Selecting the input source	37
Playing back sources	38
Adjusting the volume	39
Muting the sound	39
ENJOYING SURROUND SOUND	40
5 beam	40
Stereo plus 3 beam	41
3 beam	41

Enjoying 2-channel sources in surround sound	43
Enjoying TV in surround sound	44
Adjusting surround mode parameters	45
ENJOYING STEREO SOUND	46
Stereo playback	46
PLAYING BACK SOUND CLEARLY (My beam)	47
Using auto-adjust function	47
Using manual-adjust function	48
USING SOUND FIELD PROGRAMS	49
What is a sound field?	49
Turning on CINEMA DSP programs	50
Turning off CINEMA DSP programs	51
Adjusting CINEMA DSP effect levels	51
USING THE VOLUME MODE (Night listening mode/TV volume equal mode)	52
USING BASS SOUND ENHANCER (TruBass)	54
USING THE SLEEP TIMER	55
Setting the sleep timer	55
Canceling the sleep timer	56

ADVANCED OPERATION

MANUAL SETUP	57
Using MANUAL SETUP	58
BEAM MENU	59
SOUND MENU	63
INPUT MENU	65
DISPLAY MENU	67
ADJUSTING THE AUDIO BALANCE	68
Using the test tone	68
Using the audio output being played back	69
SELECTING THE INPUT MODE	71
ADJUSTING SYSTEM PARAMETERS	72
Using the system parameters	72
Setting the MEMORY PROTECT	72
Setting the MAX VOLUME	73
Setting the TURN ON VOLUME	74
Setting the DEMO MODE	74
Setting the FACTORY PRESET	75
REMOTE CONTROL FEATURES	77
Setting remote control codes	77
Controlling other components	78
Using the TV macro	80

ADDITIONAL INFORMATION

TROUBLESHOOTING	82
GLOSSARY	85
Audio formats	85
Audio information	85
INDEX	86
SPECIFICATIONS	87

LIST OF REMOTE CONTROL CODES	i
---	---

OVERVIEW

It is generally accepted that in order to fully enjoy the benefits of surround sound at home, you must endure the agony of wiring and installing a great number of speakers in the hope that your listening room will give you the same kind of surround sound experience as your local movie theater.

YAMAHA YSP-900 Digital Sound Projector challenges this preconception that complicated speaker setup and troublesome wiring go hand-in-hand with the enjoyment of multi-channel surround sound.

This slimline unit does away with the need for complicated wiring and installation worries, leaving you with a unit that is not only easy to set up, but which is also capable of reproducing the kind of powerful surround sound you have been waiting for from its built-in 2 woofers and 21 full-range small speakers.

You can fine-tune the parameters of this unit to adjust the delay time for separate sound beams, resulting in highly directional sound that comes in on the listening position from all directions.

The YSP-900 projects sound beams containing surround sound information for the front right (R), front left (L), surround right (SR) and surround left (SL) speaker positions, which are reflected off the walls of your listening room before reaching the actual listening position. With the addition of center (C) sound beams, this Digital Sound Projector creates true-to-life 5.1 channel surround sound that makes you feel as if there are actual speakers around the room.

Sit back and enjoy the real sound experience of this simple, yet stylish Digital Sound Projector.

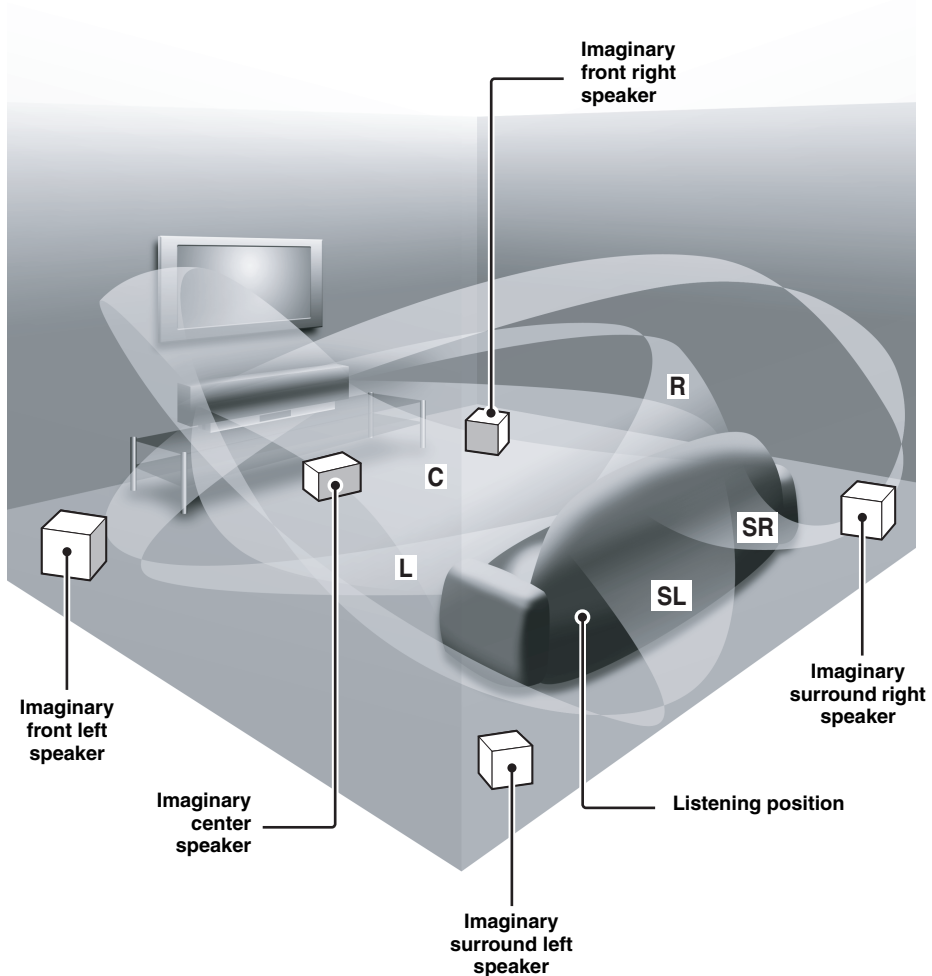

FEATURES

Digital Sound Projector

This unit employs the digital sound projector technology that allows one slim unit to control and steer multiple channels of sound to generate multi channel surround sound, thus eliminating the need for satellite loudspeakers and cabling normally associated with conventional surround sound systems. This unit is also equipped with the following beam modes so that you can enjoy the surround sound.

- ◆ 5 beam
- ◆ Stereo plus 3 beam
- ◆ 3 beam

This unit also employs the stereo playback and my beam.

My beam

This unit employs the my beam so that you can achieve a clear sound in noisy environment. You can adjust the beam angle manually or automatically using the supplied remote control.

Cinema DSP Digital

This unit employs the Cinema DSP Digital technology developed by YAMAHA Electronics Corp. so that you can experience movies at home with all the dramatic sound impact that the director intended to convey.

Versatile Remote Control

The supplied remote control come with preset remote control codes to be used to control the DVD player, VCR, cable TV tuner and digital satellite tuner connected to this unit. In addition, the remote control is equipped with the macro capability so that you can perform a series of operations with the press of a single button.

IntelliBeam

The “IntelliBeam” logo and “IntelliBeam” are trademarks of YAMAHA Corporation.



The “CINEMA DSP” logo and “Cinema DSP” are registered trademarks of YAMAHA Corporation.



Manufactured under license from Dolby Laboratories. “Dolby”, “Pro Logic”, and the double-D symbol are trademarks of Dolby Laboratories.

AUTO SETUP (IntelliBeam)

This unit employs the automatic sound beam and acoustic optimization technology with the aid of the supplied optimizer microphone so that you can avoid troublesome listening-based speaker setup and achieve highly accurate sound beam adjustments that best match your listening environment.

Compatibility with the Newest Technologies

This unit employs decoders compatible with Dolby Digital, DTS (Digital Theater Systems), Dolby Pro Logic, Dolby Pro Logic II and DTS Neo:6.

- ◆ **Dolby Digital**
This is the standard audio signal format used on DVDs and other purely digital media. This surround technology deliver high-quality digital audio for up to 5.1 discrete channels to produce a directional and more realistic effect.
- ◆ **DTS (Digital Theater Systems)**
This is an audio signal format used on DVDs and other purely digital media. This surround technology deliver high-quality digital audio for up to 5.1 discrete channels to produce a directional and more realistic effect.
- ◆ **Dolby Pro Logic**
This sophisticated, matrix decoding technology up-converts any 2 channel source audio to a 5.1 channel full bandwidth playback, resulting in a surround sound experience.
- ◆ **Dolby Pro Logic II**
This is fundamentally a redesigned version of Dolby Pro Logic that employs 2 stereo surround channels, a subwoofer and a greatly enhanced steering logic. As a result, this improved technology provides an exceptionally stable sound field that simulates 5.1 to a much greater degree than the original Dolby Pro Logic. In addition, Dolby Pro Logic II features Movie, Music and Game modes specifically designed for movies, music and games respectively.
- ◆ **DTS Neo:6**
This technology decodes the conventional 2 channel sources for 6 channel playback, enabling playback with the full-range channels with higher separation. Music mode and Cinema mode are available to play back music and movie sources respectively.



“DTS” and “Neo:6” are trademarks of Digital Theater Systems, Inc.



Manufactured under license from 1 Ltd. Worldwide patents applied for.

The “1” logo and “Digital Sound Projector™” are trademarks of 1 Ltd.



TruBass, SRS and the “(●)” symbol are registered trademarks of SRS Labs, Inc. TruBass technology is incorporated under license from SRS Labs, Inc.

USING THIS MANUAL

Notes

- This manual describes how to connect and operate this unit. For details regarding the operation of external components, refer to the supplied owner's manual for the component.
- Some operations can be performed by using either the buttons on the main unit or on the remote control. In such cases, the operation is described using remote control operation.
-  indicates a tip for your operation.
- This manual is printed prior to production. Design and specifications are subject to change in part as a result of improvements, etc. In case of differences between the manual and product, the product has priority.

1 Install this unit in your listening room.

See "INSTALLATION" on page 11.



2 Connect this unit to your TV and other external components.

See "CONNECTIONS" on page 14.



3 Prepare the remote control and turn on the power of this unit.

See "GETTING STARTED" on page 22.



4 Run AUTO SETUP.

See "AUTO SETUP (IntelliBeam)" on page 27.



5 Play back a source.

See "PLAYBACK" on page 37.



6 Change the beam modes and/or CINEMA DSP settings.

See "ENJOYING SURROUND SOUND" on page 40.



If you want to make additional settings and adjustments

7 Run MANUAL SETUP to fine-tune settings and/or set remote control codes.

See "MANUAL SETUP" on page 57 and "REMOTE CONTROL FEATURES" on page 77.

SUPPLIED ACCESSORIES

Check that you have received all of the following parts.

Remote control (×1)

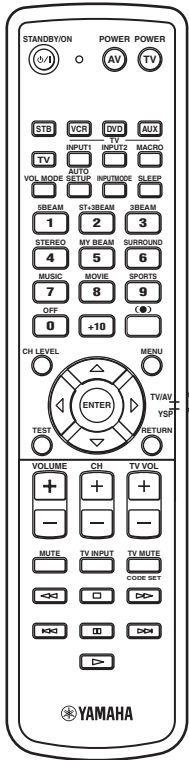

**Batteries (×2)
(AA, R6, UM-3)**

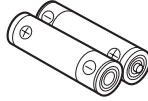

Optical cable (×1)



OSD video pin cable (×1)

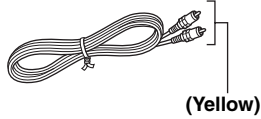

Digital audio pin cable (×1)

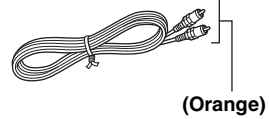

Optimizer microphone (×1)

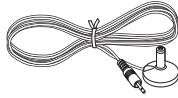

Audio pin cable (×1)

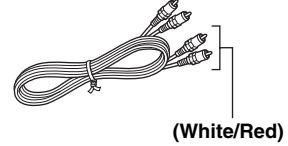

Cable clamp (×1)

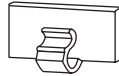

Fasteners (×4)

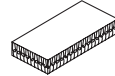

Cardboard microphone stand (×1)

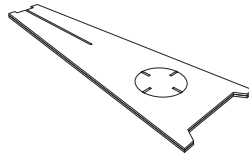

CONTROLS AND FUNCTIONS

Front panel

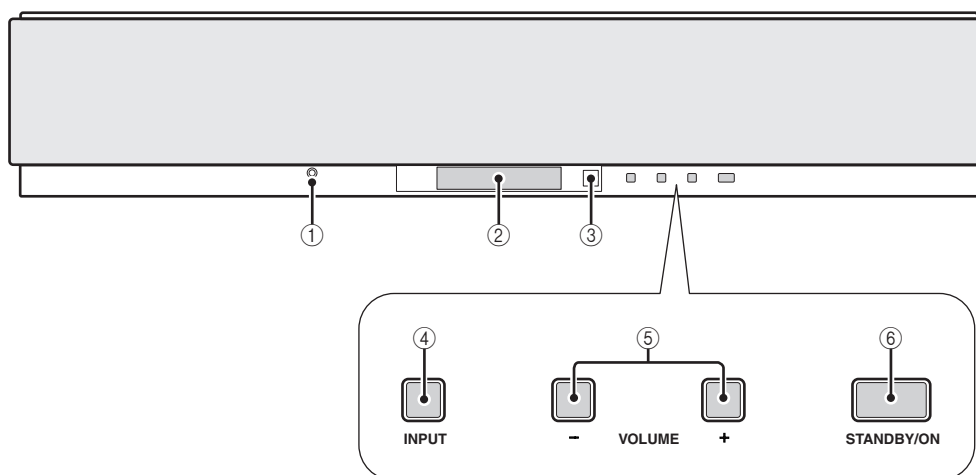

① OPTIMIZER MIC jack

Use to connect the supplied optimizer microphone to be used to run AUTO SETUP (see page 28).

② Front panel display

Shows information about the operational status of this unit.

③ Remote control sensor

Receives infrared signals from the remote control.

④ INPUT

Press repeatedly to switch between input sources (TV, VCR, DVD or AUX). See page 37 for details.

Outputs a test tone to experience the sound beam (see page 68).

⑤ VOLUME -/+

Controls the volume level of all audio channels (see page 39).

⑥ STANDBY/ON

Turns on the power of this unit or sets it to the standby mode (see page 23).

Notes

- When you turn on the power of this unit, you will hear a click and there will be a 4 to 5-second delay before it can reproduce sound.
- In the standby mode, this unit consumes a small amount of power in order to receive infrared-signals from the remote control.

Front panel display

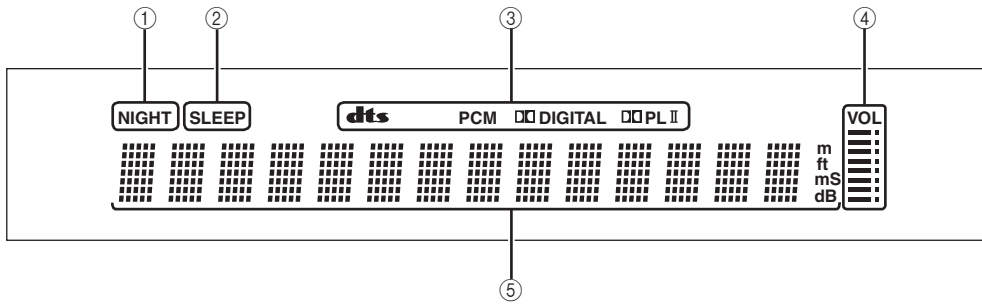

① NIGHT indicator

Lights up when one of the night listening modes is selected (see page 52).

② SLEEP indicator

Lights up when the sleep timer is turned on (see page 55).

③ Decoder indicators

Light up when the corresponding decoder of this unit is in operation (see page 42).

④ Volume level indicator

Shows the current volume level (see page 39).

⑤ Multi-information display

Shows information when you adjust the parameters of this unit.



You can adjust the brightness of the front panel display using the DISPLAY MENU parameters in MANUAL SETUP (see page 67).

Rear panel

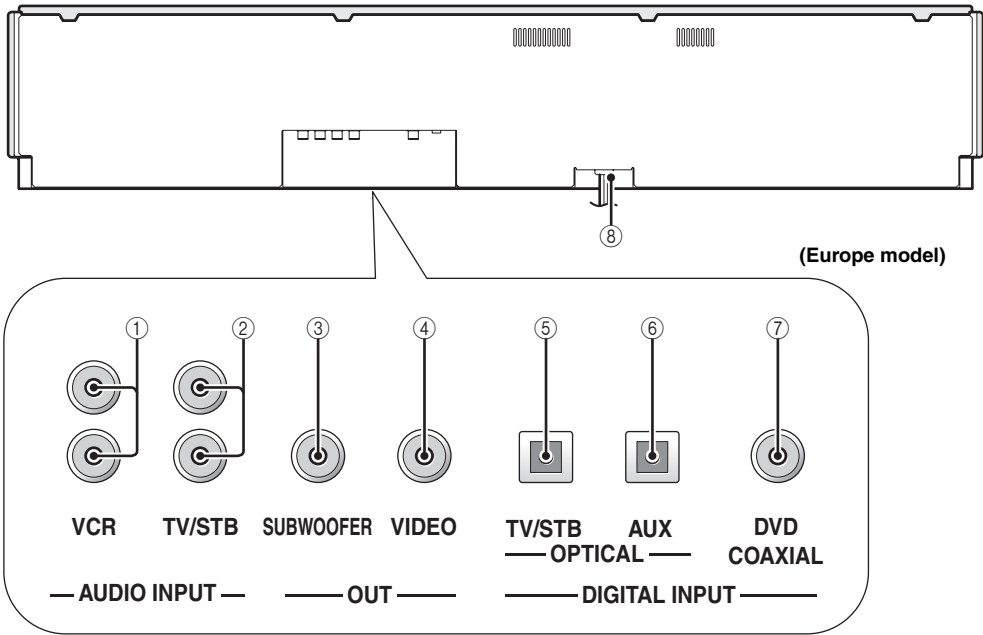

① **VCR analog audio input jacks**

Use to make an analog connection to your VCR (see page 17).

② **TV/STB analog audio input jacks**

Use to make an analog connection to your TV, digital satellite tuner and cable TV tuner (see pages 15 and 18).

③ **SUBWOOFER OUT jack**

Use to connect a subwoofer (see page 20).

④ **VIDEO OUT jack**

Use to connect to the video input terminal of your TV to display the OSD of this unit (see page 15).

⑤ **TV/STB OPTICAL DIGITAL INPUT jack**

Use to connect a TV, digital satellite tuner and cable TV tuner via an optical digital connection (see pages 15 and 18).

⑥ **AUX OPTICAL DIGITAL INPUT jack**

Use to connect an external component via an optical digital connection (see page 19).

⑦ **DVD COAXIAL DIGITAL INPUT jack**

Use to connect a DVD player via a coaxial digital connection (see page 16).

⑧ **AC power supply cable**

Use to connect to the AC wall outlet (see page 21).

Remote control

The functions of some buttons change depending on the position of the operation mode selector (29). This section basically describes the functions of the remote control used to control this unit.



You can also control other components using the remote control once you set the appropriate remote control codes. See "Controlling other components" on page 78 for details.

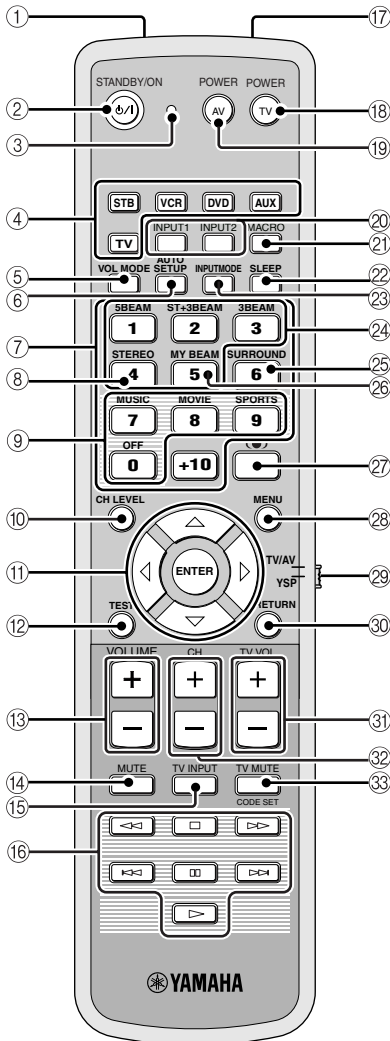

① Infrared window

Outputs infrared control signals. Aim this window at the component you want to operate.

② STANDBY/ON

Sets this system to the standby mode (see page 23).

③ Transmission indicator

Lights up when infrared control signals are being output.

④ Input selector buttons

Use to select an input source (STB, VCR, DVD, AUX or TV).

Use to change the control area of the remote control. (29: TV/AV)

⑤ VOL MODE

Turns on or off the volume modes (see page 52).

⑥ AUTO SETUP

Use to enter the AUTO SETUP menu (see page 27).

⑦ Numeric buttons

Use to enter numbers. (29: TV/AV)

⑧ STEREO

Use the playback sources in 2-channel stereo (see page 46).

⑨ Sound field program buttons

Use to select sound field programs (see page 49).

⑩ CH LEVEL

Adjusts the volume level of each channel (see page 69).

⑪ Cursor buttons \triangle / ∇ / \leftarrow / \rightarrow , ENTER

Use to select and adjust SET MENU items.

Use to select DVD menu items. (29: TV/AV)

⑫ TEST

Outputs a test tone when adjusting the output level of each speaker (see page 68).

⑬ VOLUME +/-

Increases or decreases the volume level of this unit (see page 39).

⑭ MUTE

Mutes the sound. Press again to restore the audio output to the previous volume level (see page 39).

⑮ TV INPUT

Switches the input source or the TV (see page 78).

⑯ DVD player/VCR control buttons

Use to control the DVD player or the VCR (see pages 78 and 79).

⑰ My beam microphone

Use to collect the test tones from this unit when using the my beam auto-adjust function (see page 48).

18 TV POWER

Turns on the power of the TV or sets it to the standby mode (see page 78).

19 AV POWER

Turns on the power of the selected component or sets it to the standby mode (see pages 78 and 79).

20 INPUT1/INPUT2

Selects the input source of the TV (see page 78).

21 MACRO

Use to set the TV macro (see page 80).

22 SLEEP

Sets the sleep timer (see page 55).

23 INPUTMODE

Switches between input modes (AUTO, DTS or ANALOG). See page 71 for details.

24 Beam mode buttons

Change the beam mode settings (see pages 40, 46 and 47).

25 SURROUND

Selects the surround mode for playback (see page 40).

26 MY BEAM

Use to select the my beam as the beam mode (see page 48).

27  TruBass

Use to effectively reproduce the bass sound (see page 54).

28 MENU

Displays the setup menu on your TV monitor (see pages 29 and 58).

Displays the DVD menu. (29: TV/AV)

29 Operation mode selector

Selects the operation mode of this unit. Select YSP when operating this unit and select TV/AV when operating the TV or other AV components set up the appropriate remote control codes.

30 RETURN

Use to select sleep timer settings or return to the previous SET MENU screen.

Use to return to the previous DVD menu screen or exit the DVD menu. (29: TV/AV)

31 TV VOL +/-

Adjusts the volume level of the TV (see page 78).

32 CH +/-

Switches between channels of the TV or the VCR (see pages 78 and 79).

33 TV MUTE, CODE SET

Mutes the audio output of the TV (see page 78).

Use to set up remote control codes (see page 77).

INSTALLATION

This section describes a suitable installation location to install the unit using a metal wall bracket, a rack or a stand.

Before installing this unit

This unit creates surround sound by reflecting projected sound beams off the walls of your listening room. The surround sound effects produced by this unit may not be sufficient when the unit is installed in the following locations.

- Rooms with surfaces inadequate for reflecting sound beams
- Rooms with acoustically absorbent surfaces
- Rooms with measurements outside the following range
W (3 to 7 m) x H (2 to 3.5 m) x D (3 to 7 m)
- Rooms with less than 1.8 m from the listening position to the speaker positions
- Rooms where objects such as furniture are likely to obstruct the path of sound beams
- Rooms where the listening position is close to the walls
- Rooms where the listening position is not in front of this unit

Make sure you leave an adequate amount of ventilation space so that heat can escape. Make at least 5 cm of space above or below this unit.

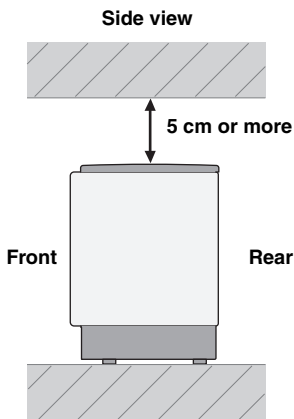

Notes

- We do not recommend installing this unit so that it is positioned directly on the floor of your listening room. Please install this unit using a metal wall bracket, rack or stand.
- This unit weighs 9.0 kg. Be sure to install this unit where it will not fall subject to vibrations, such as from an earthquake, and where it is out of the reach of children.
- When using a cathode-ray tube (CRT) TV, do not install this unit directly above your TV.
- This unit is shielded against magnetic rays. However, if the picture on your TV screen becomes blurred or distorted, we recommend moving the speakers away from your TV.

Installing this unit

Install this unit where there are no obstacles such as furniture obstructing the path of sound beams. Otherwise, the desired surround sound effects may not be achieved. You may install this unit in parallel with the wall or in the corner.

Parallel installation

Install this unit in the exact center of the wall when it is measured from the left and right corners.

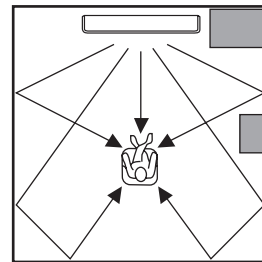

 An object, such as furniture

Corner installation

Install this unit in the corner at a 40° to 50° angle from the adjacent walls.

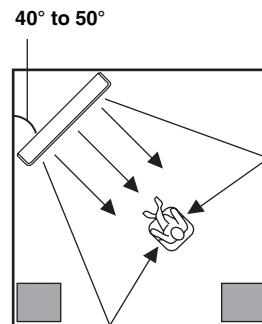

 An object, such as furniture

■ **Installation examples**

Example 1

Install this unit as close to the exact center of the wall as possible.

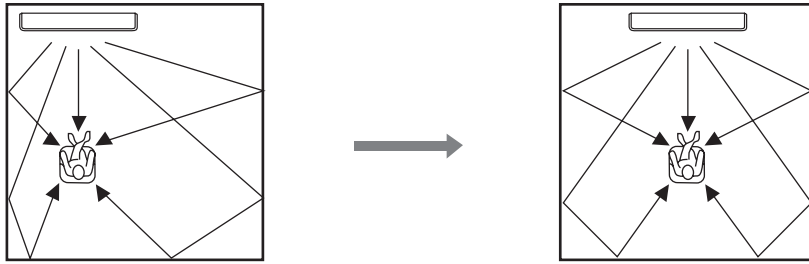

Example 2

Install this unit so that the sound beams can be reflected off the walls.

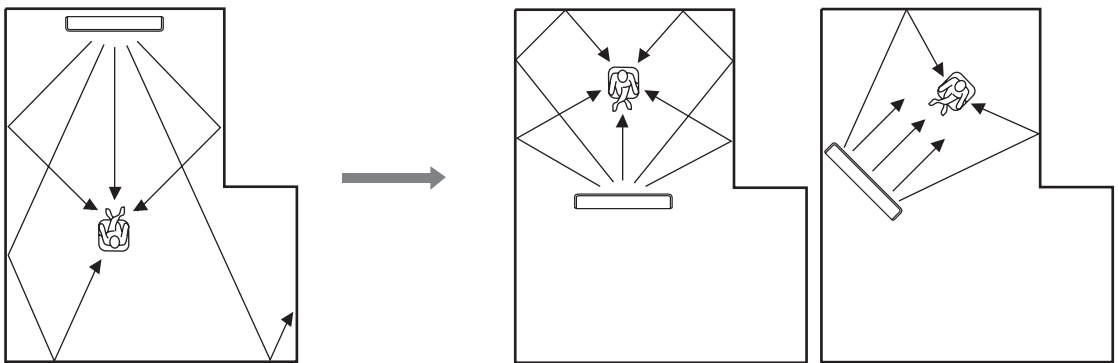

Example 3

Install this unit as close to the exact front of your normal listening position.

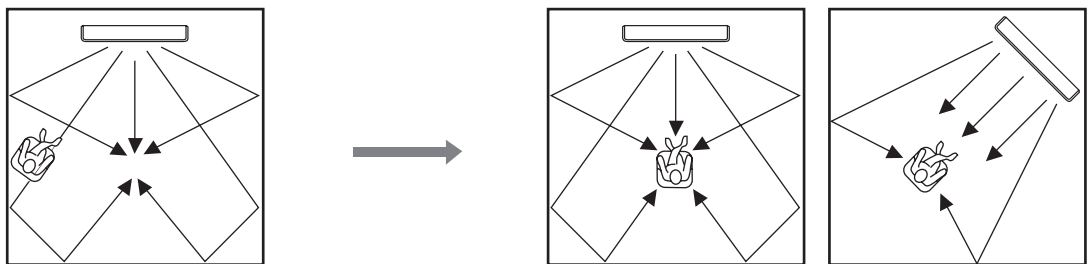

■ Using a metal wall bracket

You can use the optional metal wall bracket to mount this unit on the wall in your listening room.

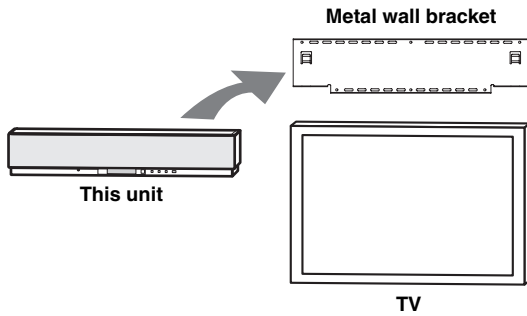

Refer to the instructions supplied with the metal bracket for details on how to attach the metal bracket to the wall or how to attach this unit to the metal bracket.

■ Using a stand

You can mount your TV on the stand placed on a commercially available rack to install this unit under your TV.

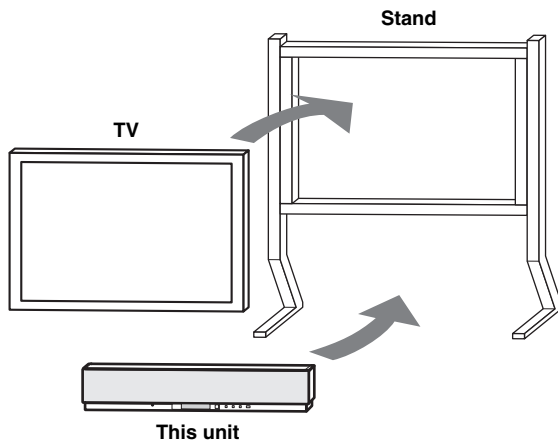

Refer to the instructions supplied with the stand for details on how to install the stand or how to mount this unit and the TV on the stand.

■ Using a rack

You can install this unit either above or under your TV in a commercially available rack.

When this unit is installed above your TV

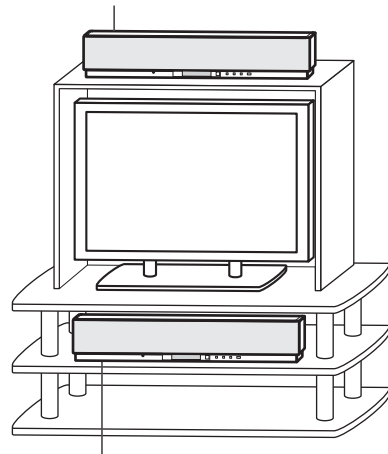

When this unit is installed under your TV

Note

Make sure that the rack is large enough to allow adequate ventilation space around this unit (see page 11) and that it is strong enough to support the weight of both this unit and your TV.

■ Affixing this unit

Peel off the film from each of the four supplied fasteners and then secure them to the bottom four corners of this unit and the top of the rack, etc.

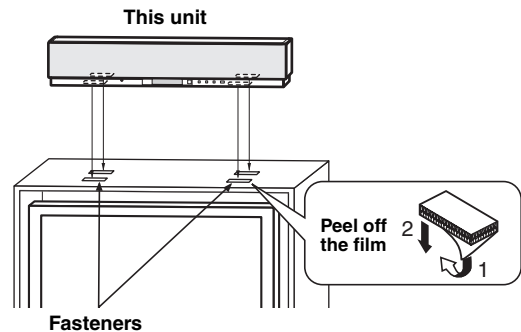

Notes

- Do not install this unit on top of a slanted surface. This unit may fall over and cause injury.
- Make sure you wipe the surface of the rack, etc. before securing the fasteners. Applying the tape to a dirty or wet surface will weaken the sticking power of the tape, and this unit may fall as a result.

CONNECTIONS

This unit is equipped with two optical digital jacks, one coaxial digital jack and two types of analog jacks for connecting external components such as your TV, DVD player, VCR, digital satellite tuner, cable TV tuner and game console. Further, by connecting a subwoofer to this unit, you can enjoy reinforced low bass sounds. For details on how to connect various types of external components to this unit, see pages 15 to 20.

CAUTION

- Do not connect this unit or other components to the main power until all connections between components are complete.
- Unplug the power supply cable before changing connections, moving or cleaning this unit.

— Audio connection

— Video connection

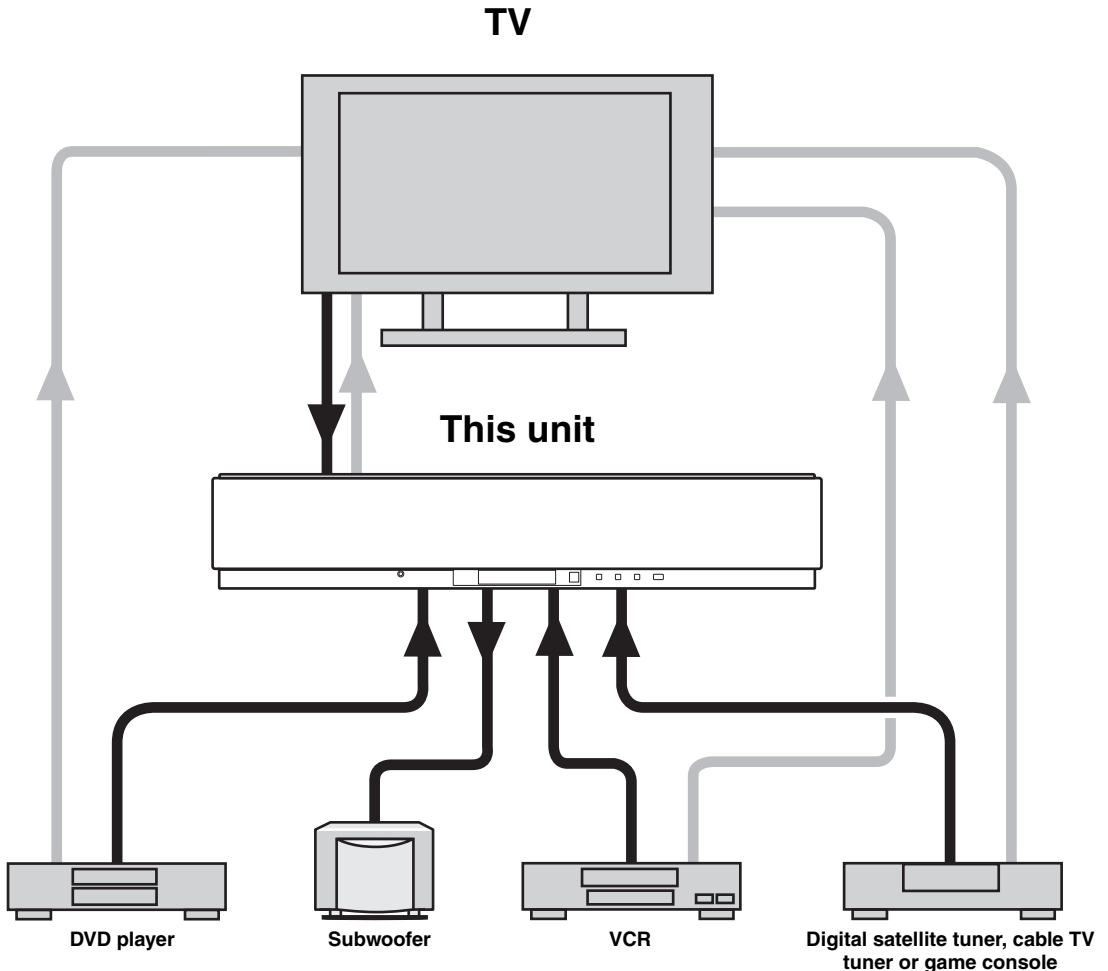

To prevent cables from becoming unplugged, place the supplied cable clamp with the open side facing upward, attach it to the rear panel of this unit in a suitable position and then affix cables in the cable clamp.

Optical fiber cable

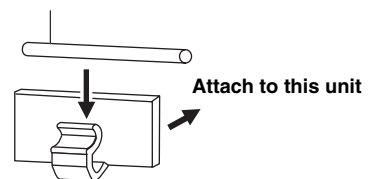

Connecting a TV

You can connect a TV to this unit and display the OSD for easy viewing when you adjust the system parameters in SET MENU.



To prevent the optical cable from being unplugged, affix the optical cable in the supplied cable clamp (see page 14).

Note

If you connect this unit to the analog audio and optical digital audio output jacks at the same time as shown in the left illustration below, the digital audio signals output at the optical digital output jack take priority over the analog audio signals output at the analog audio output jacks.

Digital and analog audio connections

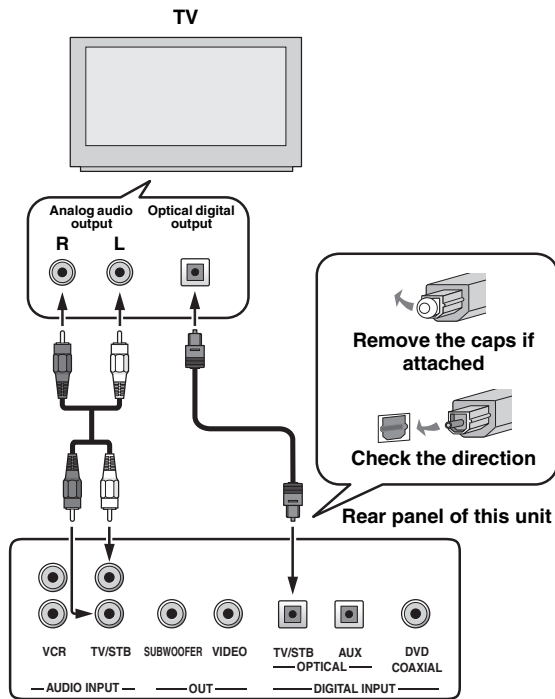

Video connections

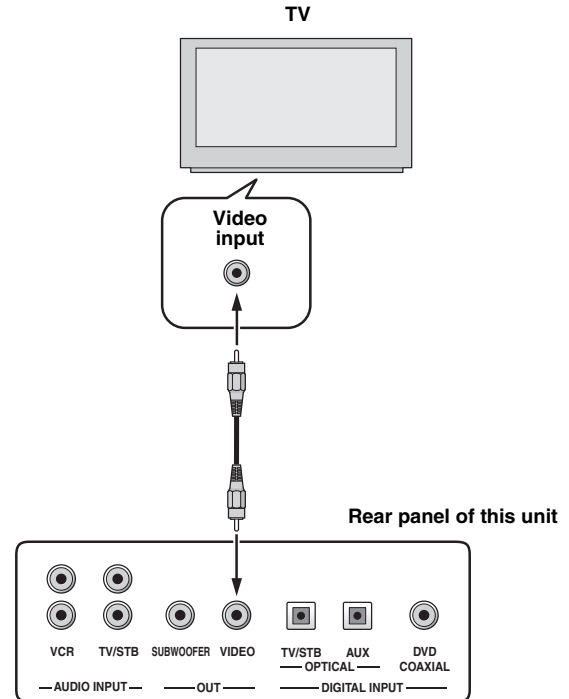

Cables used for connections

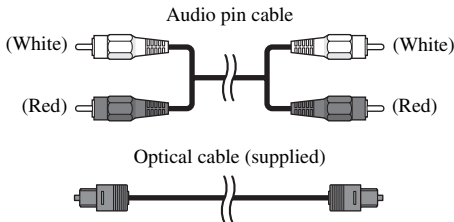

Cables used for connections

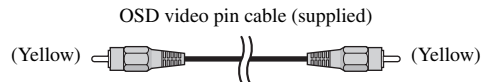

Connecting a DVD player/recorder

To connect a DVD player/recorder, connect the coaxial digital output jack on your DVD player to the coaxial digital input jack (DVD COAXIAL) on this unit.

If there is no coaxial digital output jack on your DVD player/recorder, use them with optical digital connection.



To prevent the optical cable from being unplugged, affix the optical cable in the supplied cable clamp (see page 14).

Notes

- Check that your DVD player/recorder is properly set to output Dolby Digital and DTS digital audio signals. If not, adjust the system settings of your DVD player/recorder. For details, refer to the operation manual supplied with your DVD player/recorder.
- If your DVD player/recorder does not have a coaxial digital output jack, make an optical digital audio connection instead.

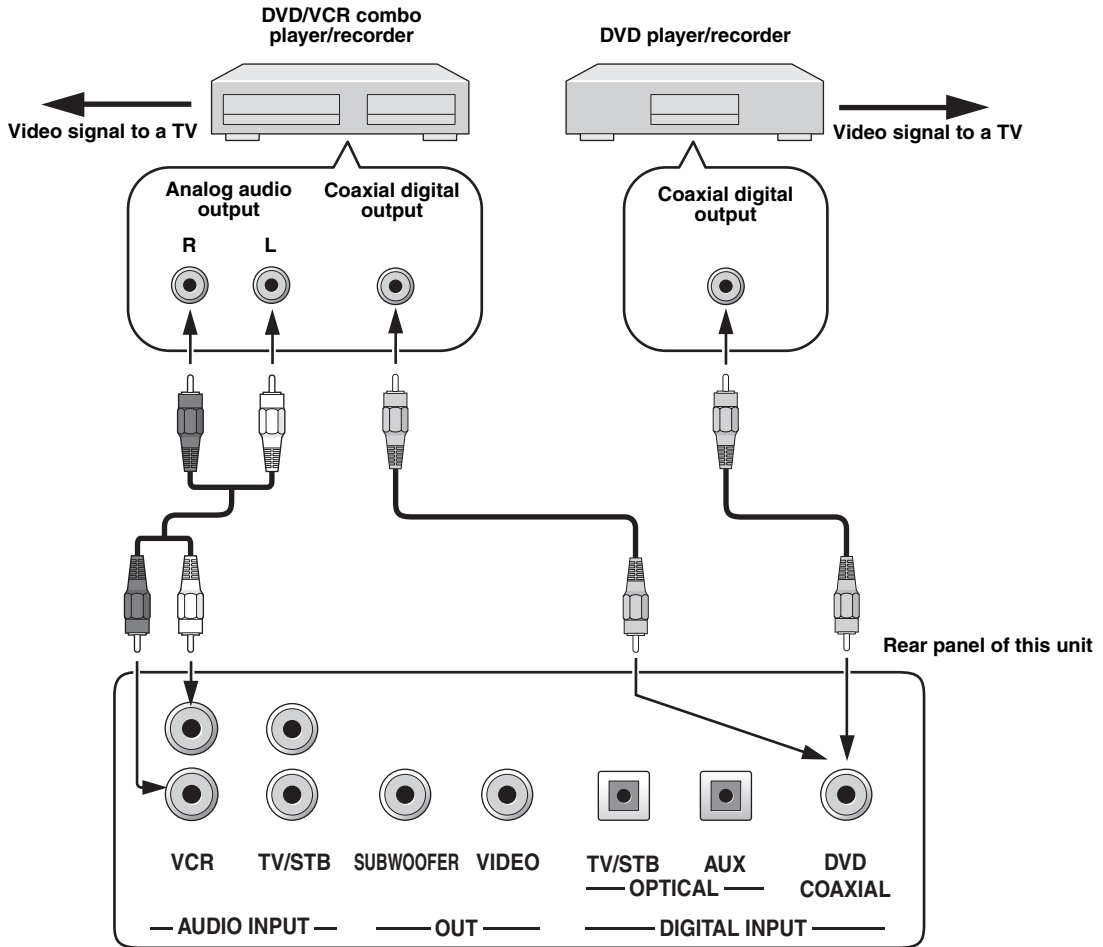

Cables used for connections

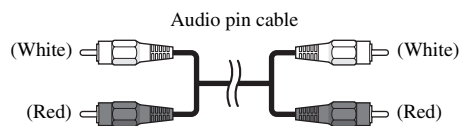
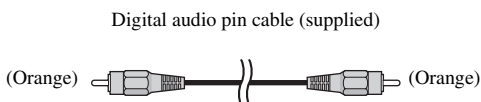

Connecting a VCR

To connect a VCR, connect the analog audio output jacks on your VCR to the analog audio input jacks (VCR R/L) on this unit.

Connect red plugs to the right jacks and white plugs to the left jacks.

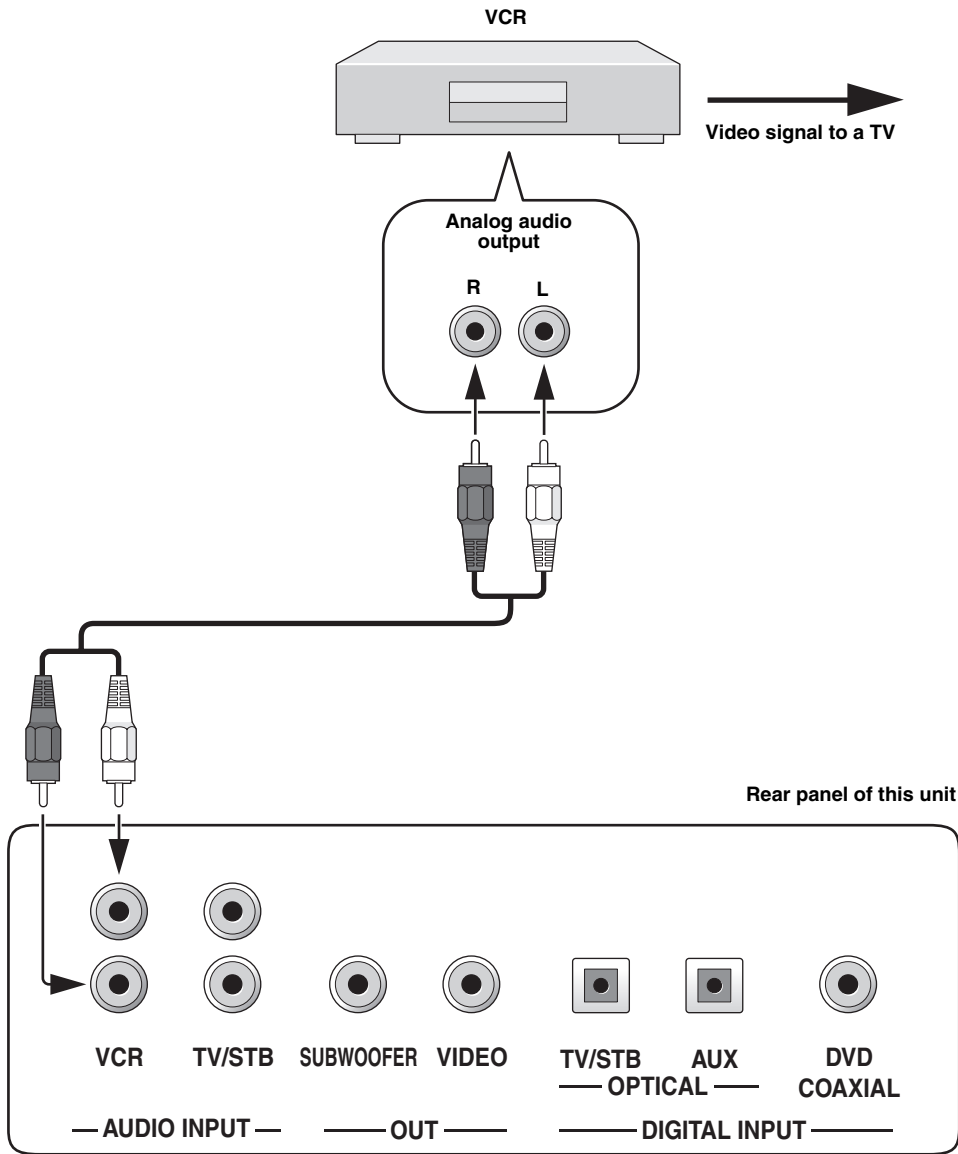

Cables used for connections

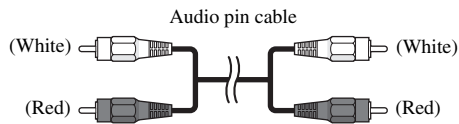

Connecting a digital satellite tuner or a cable TV tuner

To connect a digital satellite tuner or a cable TV tuner, connect the optical digital output jack on your digital satellite tuner or cable TV tuner to the optical digital input jack (TV/STB OPTICAL) on this unit. In addition, connect the analog audio output jacks on your VCR to the analog audio input jacks (TV/STB R/L) on this unit. Connect red plugs to the right jacks and white plugs to the left jacks.



To prevent the optical cable from being unplugged, affix the optical cable in the supplied cable clamp (see page 14).

Note

If your TV and tuner connected to this unit do not support digital broadcasting, connect the analog audio output jacks (TV/STB R/L) on this unit to the analog audio output jacks on your TV.

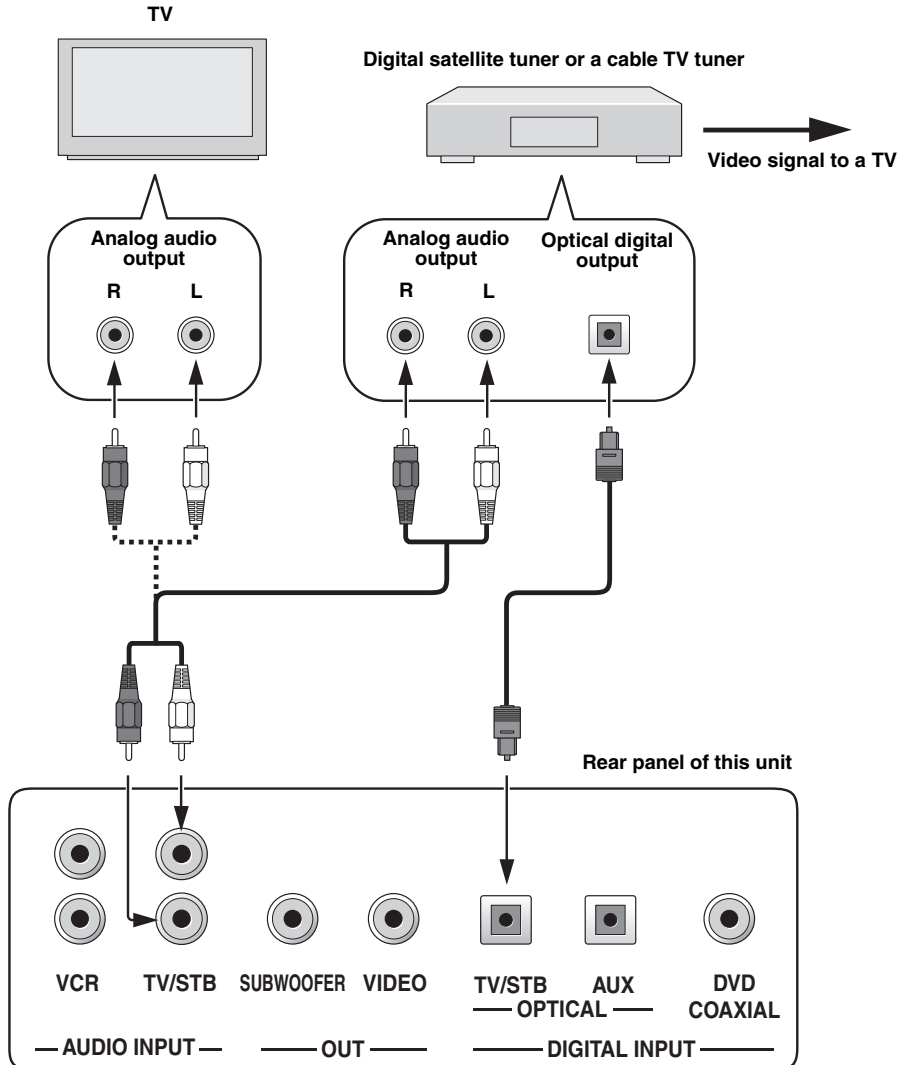

Cables used for connections

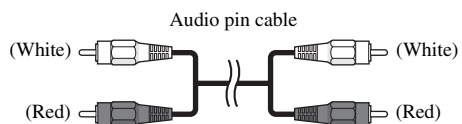
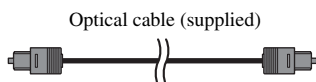

Connecting other external components

To connect other external components, connect the optical digital output jack on the component to the optical digital input jack (AUX OPTICAL) on this unit.

You can connect a DVD player/recorder or a component that supports optical digital connections.



To prevent the optical cable from being unplugged, affix the optical cable in the supplied cable clamp (see page 14).

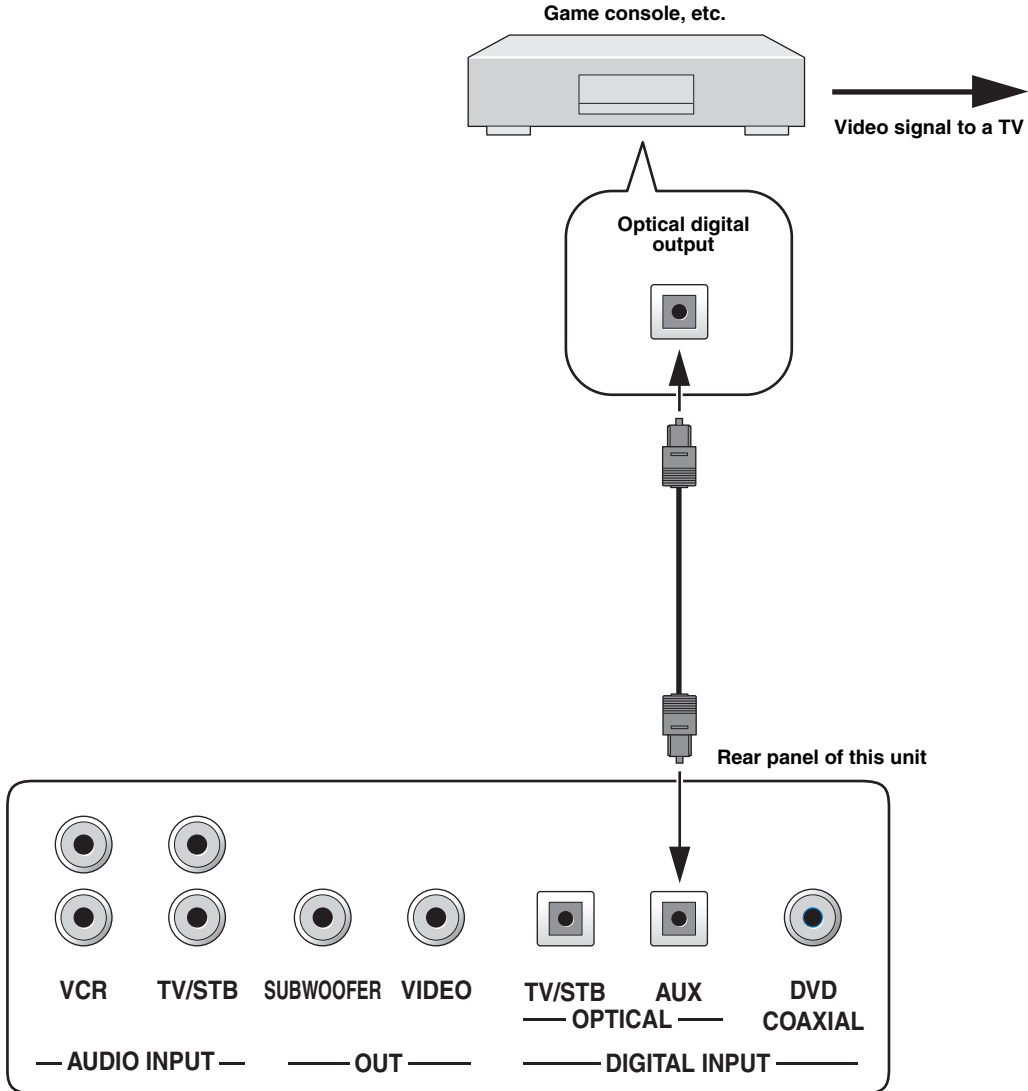

Cables used for connections

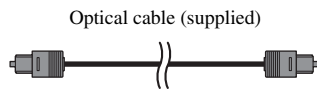

PREPARATION

English

Connecting a subwoofer

To connect a subwoofer, connect the monaural input jack on your subwoofer to the monaural audio output jack (SUBWOOFER OUT) on this unit.

No sound will be output from a subwoofer when only this connection has been made. To output sounds from a subwoofer, turn on the power of your subwoofer and then run AUTO SETUP (see page 27) or select SWFR for BASS OUT in SUBWOOFER SET (see page 63).

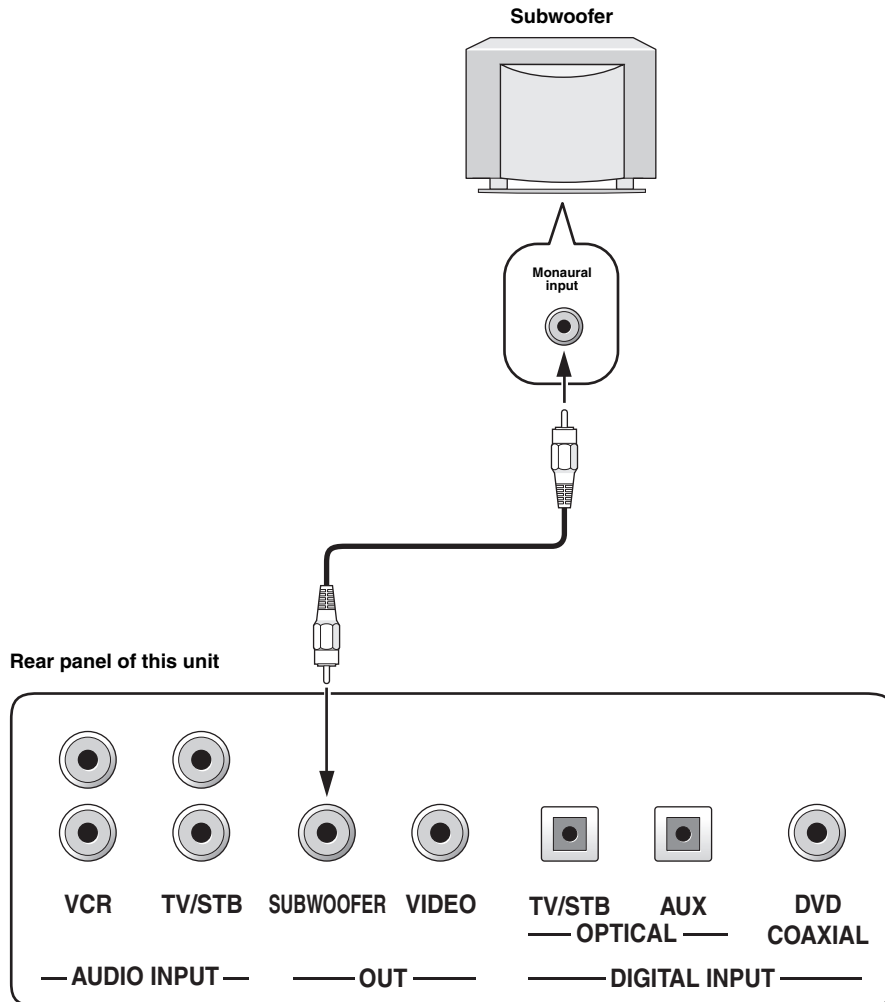

Cables used for connections

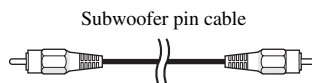

Connecting the power supply cable

Once all other connections are complete, plug the power supply cable into the AC wall outlet.

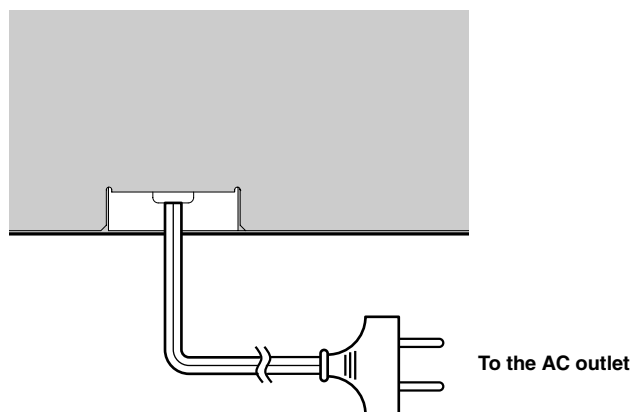

GETTING STARTED

Installing batteries in the remote control

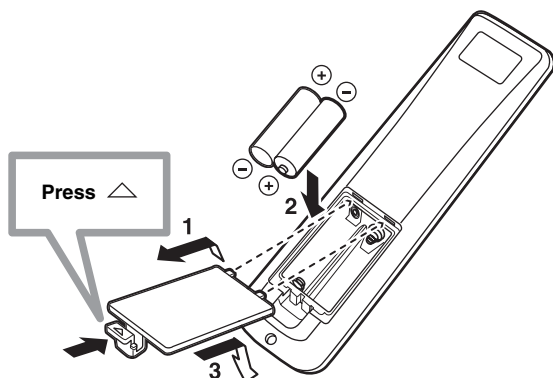

1 Press and hold the \triangle mark on the battery cover and then slide off the cover.

2 Insert the two supplied batteries (AA, R6, UM-3) into the battery compartment.

Make sure you insert the batteries according to the polarity markings (+/-).

3 Close the battery cover.

Notes

- Change all of the batteries if you notice the following conditions; the operation range of the remote control decreases, the indicator does not blink or its light becomes dim.
- Do not use old batteries together with new ones.
- Do not use different types of batteries (such as alkaline and manganese batteries) together. Read the packaging carefully as these different types of batteries may have the same shape and color.
- Exhausted batteries may leak. If the batteries have leaked, dispose of them immediately. Avoid touching the leaked material or letting it come into contact with clothing, etc. Clean the battery compartment thoroughly before installing new batteries.
- Do not throw away batteries with general house waste. Dispose of them correctly in accordance with your local regulations.
- The contents of the memory stored in the remote control may be erased in the following cases:
 - The remote control is left without batteries for more than 2 minutes.
 - Exhausted batteries remain in the remote control.
 - The buttons on the remote control are accidentally pressed when you change batteries.
- If the memory stored in the remote control is unwantedly erased, insert new batteries and reset the remote control codes again.



Remove the transparent sheet before using the remote control.

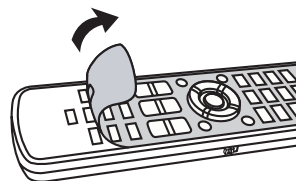

Operation range of the remote control

You can control other components by setting the appropriate. The remote control transmits a directional infrared beam. Use the remote control within 6 m of this unit and point it toward the remote control sensor on this unit during operation.

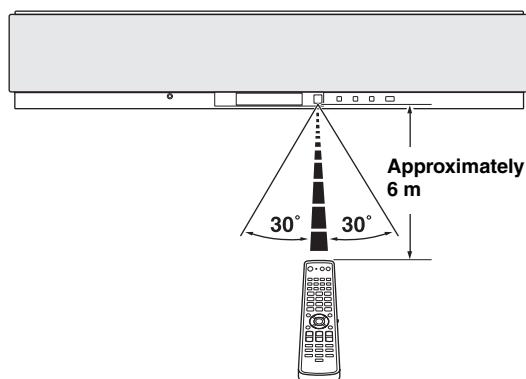

Notes

- Do not spill water or other liquids on the remote control.
- Do not drop the remote control.
- Do not leave or store the remote control in the following types of conditions:
 - places of high humidity, such as near a bath
 - places of high temperatures, such as near a heater or a stove
 - places of extremely low temperatures
 - dusty places
- Do not expose the remote control sensor on this unit to direct sunlight or lighting such as inverted fluorescent lamps.
- If the batteries grow old, the effective operation distance of the remote control decreases considerably. If this happens, replace the batteries with two new ones as soon as possible.

Using the remote control

This section describes how to control this unit using the supplied remote control. The functions of the remote control change depending on the position of the operation mode selector. Set the operation mode selector to YSP to switch to the operation mode of this unit. The buttons on the remote control numbered ① to ④ are operational only when you select YSP. Also, functions of the buttons numbered ⑤ to ⑨ vary depending on the position of the operation mode selector. The corresponding functions of the buttons, see page 9.



You can control other components by setting the appropriate remote control codes (see page 77). Once the remote control code for each input source (DVD, VCR, STB, TV or AUX) is set, see "Controlling other components" on page 78 for further information on the specific functions of the available remote control buttons for each input source.

Operational buttons only when YSP is selected

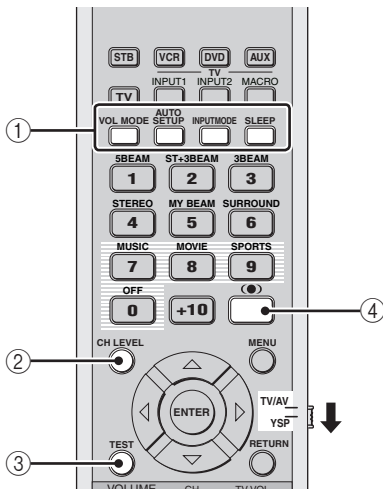

Function-varying buttons

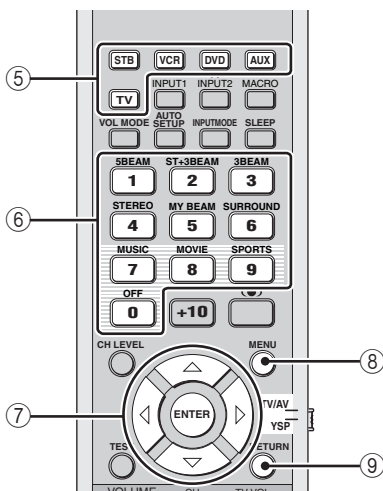

Turning on the power

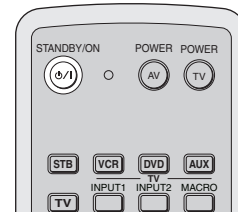

- 1 Press **STANDBY/ON** on the front panel or on the remote control to turn on the power of this unit.

The volume level appears in the front panel display and then the input source and beam mode currently selected are displayed.



Front panel

or



Remote control

- 2 Press **STANDBY/ON** on the front panel or on the remote control again to set this unit to the standby mode.

Note

When the unit is in the standby mode, only **STANDBY/ON** on the front panel or on the remote control is operational, and the other control buttons on the front panel or on the remote control are not operational until the power of this unit is turned on.

USING SET MENU

Displaying the OSD

This section simply describes how to display the OSD (on-screen display) of this unit on your TV screen and set the parameters for your listening room. Once this is complete, you can enjoy real surround sound while watching TV in the comfort of your own home.

1 Check that the video input jack on your TV is connected to the VIDEO OUT jack of this unit to display the OSD of this unit.

2 Press STANDBY/ON on the front panel or on the remote control to turn on the power of this unit.



Front panel

or



Remote control

3 Turn on the power of your TV.

The following screen appears on your TV.

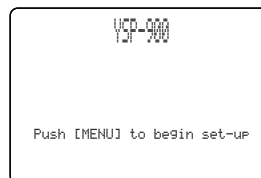

OSD screen example

If the OSD does not appear, use the remote control provided with your TV to switch the video input until the OSD appears.

The flow chart of SET MENU

The following diagram illustrates the overall flow of the setup procedure.

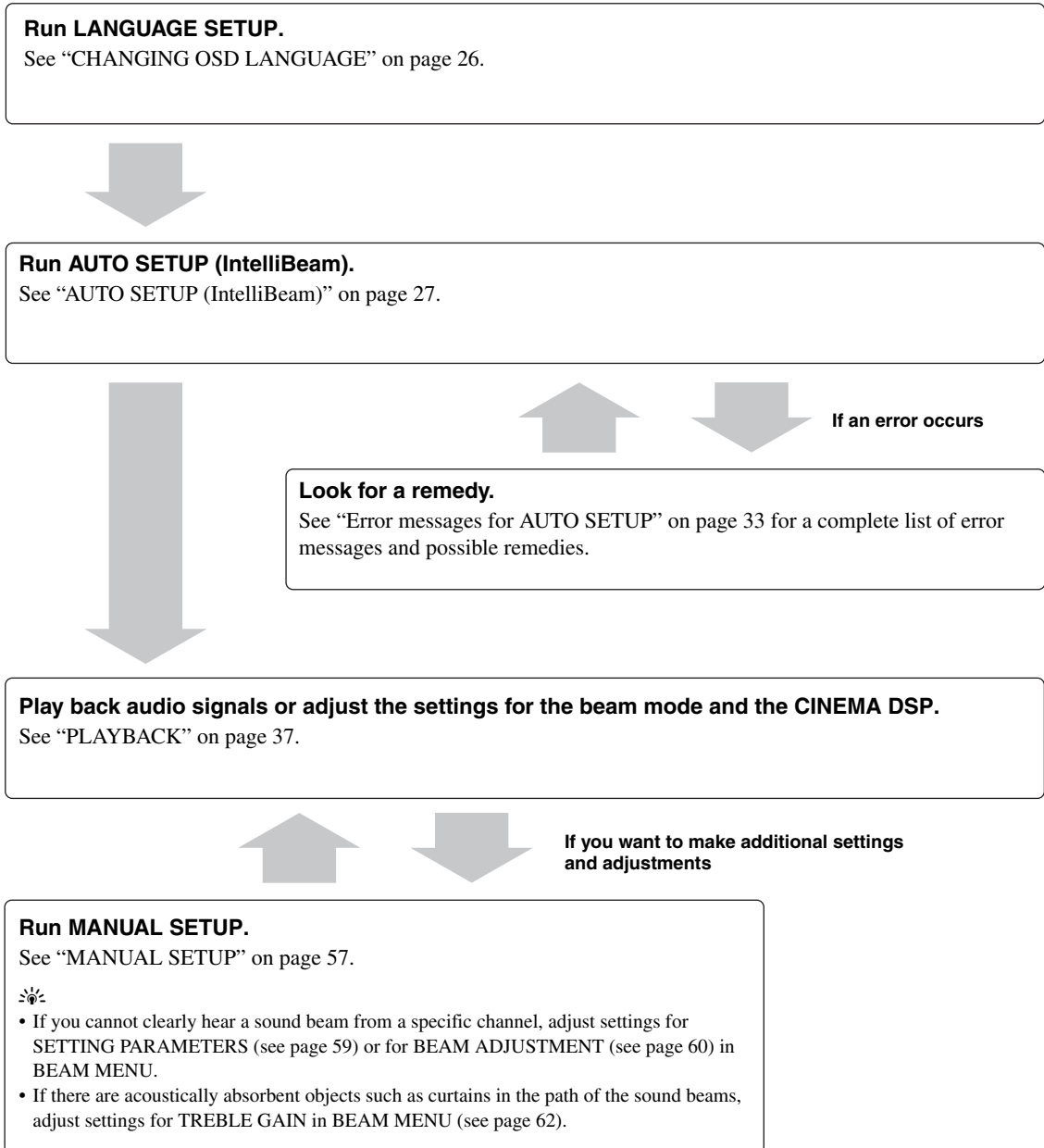

CHANGING OSD LANGUAGE

This feature allows you to select the language of your choice that appears in the SET MENU of this unit.

- 1 Set the operation mode selector to YSP to switch to the operation mode of this unit.



- 2 Press MENU on the remote control. The SET MENU screen appears on your TV.

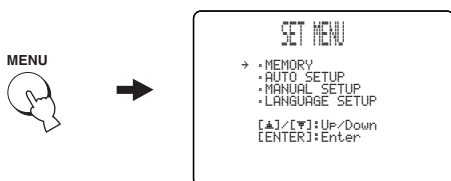

- The control buttons used for SET MENU are displayed on the bottom of the screen.
- To return to the previous screen while using SET MENU, press RETURN on the remote control.
- To cancel the SET MENU screen, press MENU once more.
- You can also perform the following operations in the front panel display.

- 3 Press ▲ / ▼ to select LANGUAGE SETUP and then press ENTER.

The following screen appears on your TV.

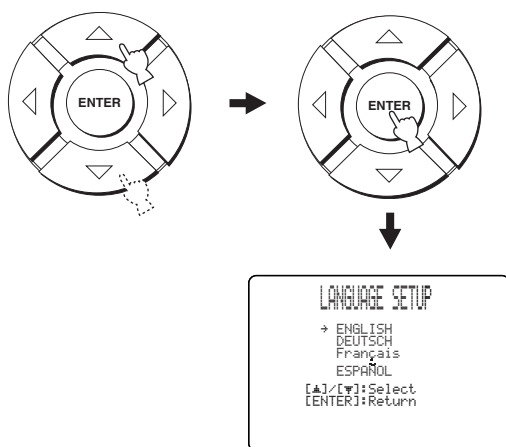

- 4 Press ▲ / ▼ to select the language and then press ENTER.

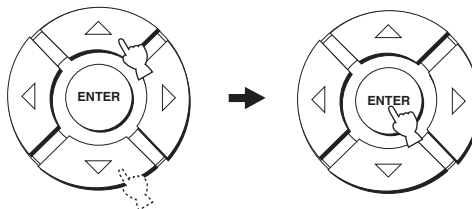

Choices: **ENGLISH** (English), **DEUTSCH** (German), **Français** (French), **ESPAÑOL** (Spanish)

AUTO SETUP (IntelliBeam)

This unit creates a sound field by reflecting sound beams on the walls of your listening room and broadening the cohesion of all the channels. Just as you would arrange the speaker position of other audio systems, you need to set the beam angle to enjoy the best possible sound from this unit.

This unit employs the beam optimization and sound optimization features with the aid of the supplied optimizer microphone, allowing you to avoid troublesome listening-based setup and achieving highly accurate sound adjustments that best match your listening environment. We call these 2 features “**IntelliBeam**” generically.

The beam optimization creates the best possible surround sound field without manually setting the parameters for your listening room.

The sound optimization feature performs the following checks and automatically makes appropriate sound adjustments.

DISTANCE:

Checks the distance of each beam from this unit and adjusts the delay of each channel so that each sound beam reaches the listening position at the same time.

EQUALIZING:

Adjusts frequency and levels of each channel’s parametric equalizer to reduce coloration across the channels and create a cohesive sound field. The sound optimization feature incorporates three parameters (frequency, level and Q factor) for each of the seven bands in its parametric equalizer to provide highly precise automatic adjustment of frequency characteristics.

LEVEL:

Checks and adjusts the sound output level of each channel.

The flow chart of AUTO SETUP

This unit performs a series of checks to optimize the beam angle, delay, volume and quality. You can choose to optimize all or part of the parameters.

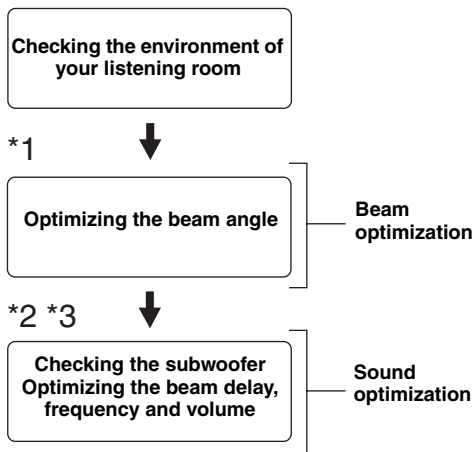

Notes

- *1 The beam angle checking procedure is skipped if SOUND OPTIMZ only is selected.
- *2 The sound optimization procedure is skipped if BEAM OPTIMZ only is selected.
- *3 The subwoofer checking procedure is skipped if BEAM OPTIMZ only is selected.

Installing the optimizer microphone

The supplied optimizer microphone collects and analyzes the sound that this unit produces in your actual listening environment. Follow the procedure below to connect the optimizer microphone to this unit and make sure that the optimizer microphone is placed in a proper location and that there are no large obstacles between the optimizer microphone and the walls in your listening room.

Notes

- After you have completed the AUTO SETUP procedure, be sure to disconnect the optimizer microphone.
- The optimizer microphone is sensitive to heat.
 - Keep it away from direct sunlight.
 - Do not place it on top of this unit.
- Do not connect the optimizer microphone to an extension cable as doing so may result in an inaccurate sound optimization.
- An error may occur during the AUTO SETUP procedure if the optimizer microphone is not properly placed in your listening room. To avoid the possibility of an error:
 - Do not place the optimizer microphone to the extreme right or left from the center of this unit.
 - Do not place the optimizer microphone within 1.8 m (6.0 ft) from the front of this unit.
 - Do not place the optimizer microphone more than 1 m (3.3 ft) upper or lower from the center height of this unit.
- Make sure that there are no obstacles between the optimizer microphone and the walls in your listening room as these objects obstruct the path of sound beams. However, any objects that are in contact with the walls will be regarded as a protruding part of the walls.
- The best possible results are achieved if the optimizer microphone is placed at the same height as your ears would be when you are seated in your listening position. However, if this is not possible, you can manually fine-tune the sound beam angle and balance the sound beam output levels using MANUAL SETUP (see page 57) once the AUTO SETUP procedure is completed.
- If a subwoofer with adjustable volume and crossover/high cut frequency controls is connected to this unit, set the volume between 10 and 12 o'clock as viewed on a conventional clockface and set the crossover/high cut frequency to the maximum.

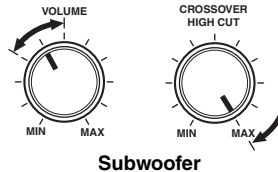

Subwoofer

- 1 Press **STANDBY/ON** on the front panel or on the remote control to turn off the power of this unit.



Front panel

or



Remote control

- 2 Connect the supplied optimizer microphone to the **OPTIMIZER MIC** jack on the front panel.

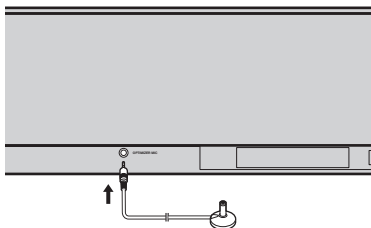

- 3 Place the optimizer microphone on a flat level surface more than 1.8 m (6.0 ft) from the front of the unit and within 1 m (3.3 ft) upper or lower from the center height of the unit with the optimizer microphone head upward at your normal listening position.

Note

Be sure to place the optimizer microphone on an imaginary center line drawn from this unit.



You may want to use the supplied cardboard microphone stand to affix the optimizer microphone at the same height as your ears would be when you are seated in your listening position.

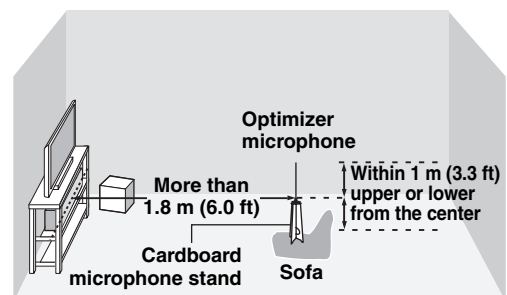

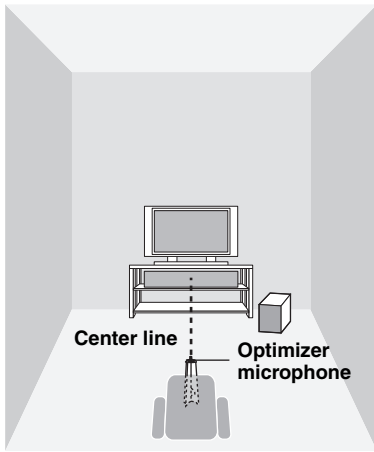

Using AUTO SETUP (IntelliBeam)

Once the optimizer microphone is firmly connected to this unit and properly placed in your listening room, follow the procedure below to start the AUTO SETUP procedure. You can also enter the AUTO SETUP procedure simply by pressing and holding AUTO SETUP on the remote control for more than 2 seconds. In this case, this unit performs both of the beam optimization and sound optimization procedures.



■ Assembling the supplied cardboard microphone stand

You will find three separate parts (one circular-shaped part and two longitudinal-shaped parts) of the cardboard microphone stand originally put together.

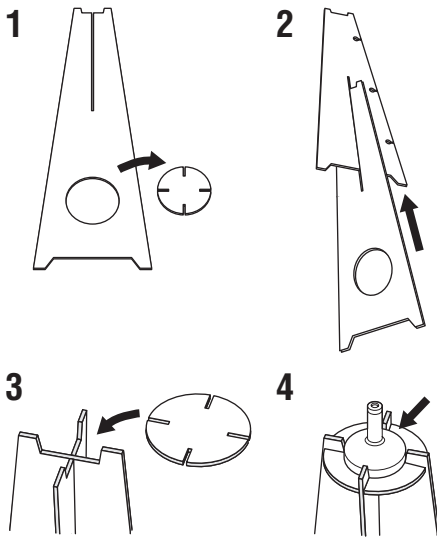

- 1** Disassemble the three parts of the cardboard microphone stand originally put together.
- 2** Insert one of the longitudinal-shaped part into the crevice of the other longitudinal-shaped part.
- 3** Place the circular-shaped part on top of the two combined longitudinal-shaped parts.
- 4** Place the supplied optimizer microphone on top of the circular-shaped part.

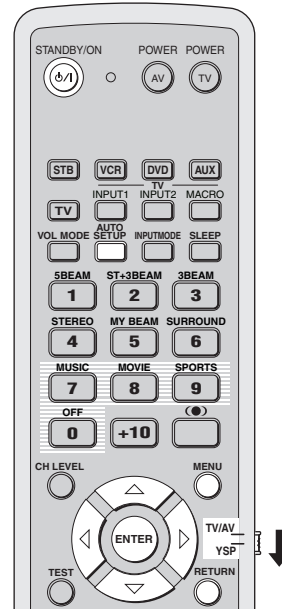

Notes

- Make sure that your listening room is as quiet as possible while this unit is performing the AUTO SETUP procedure.
- To achieve the best results possible, evacuate yourself from your listening room until the AUTO SETUP procedure is completed so that you may not obstruct the path of sound beams.
- Be advised that it is normal for loud test tones to be output during the AUTO SETUP procedure.
- The AUTO SETUP procedure may not be run successfully if this unit is installed in one of the rooms described in “Before installing this unit” on page 11. In such cases, run MANUAL SETUP (see page 57) to manually adjust the corresponding parameters.
- If an error occurs, an error buzzer is played, the AUTO SETUP procedure stops and then an error message appears on the screen. See “Error messages for AUTO SETUP” on page 33 for appropriate remedies.



- The AUTO SETUP procedure takes about 3 minutes maximum. A chime is played when the AUTO SETUP procedure is run successfully.
- If there are curtains in your listening room, we recommend following the procedure below.
 1. Open the curtains to improve sound reflection.
 2. Run BEAM OPTIMZ only.
 3. Close the curtains.
 4. Run SOUND OPTIMZ only.
- You can save the settings optimized by the AUTO SETUP procedure (see page 34). A set of settings optimized according to specific conditions of your listening environment can be recalled later depending on the varying conditions of your listening environment (see page 35).

1 Press STANDBY/ON on the front panel or on the remote control to turn on the power of this unit.

If a subwoofer is connected to this unit, turn on the power of the subwoofer.



Front panel

or



Remote control

2 Set the operation mode selector to YSP to switch to the operation mode of this unit.



3 Press MENU on the remote control.

The SET MENU screen appears on your TV.



- The control buttons used for SET MENU are displayed on the bottom of the screen.
- To return to the previous screen while using SET MENU, press RETURN on the remote control.
- To cancel the SET MENU screen, press MENU again.
- You can start the BEAM+SOUND OPTIMZ procedure simply by pressing and holding AUTO SETUP on the remote control for more than 2 seconds. Step 4 and 5 are skipped and then the screen shown in step 5 is displayed on your TV. Start the AUTO SETUP procedure from step 6.
- You can also perform the following operations in the front panel display.

4 Press ▲ / ▼ on the remote control to select AUTO SETUP and then press ENTER.

The following screen appears on your TV.

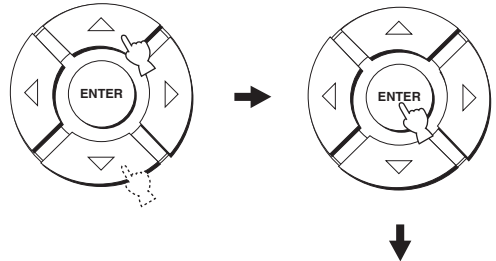

- 5 Press \triangle / ∇ to select BEAM+SOUND OPTIMZ, BEAM OPTIMZ only or SOUND OPTIMZ only and then press ENTER.**

The following screen appears on your TV.

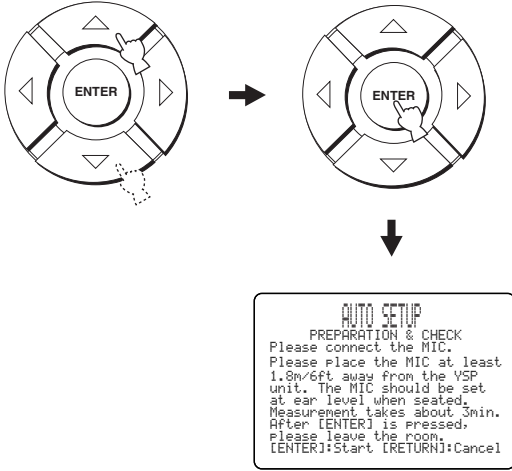

**BEAM+SOUND OPTIMZ
(Beam optimization and sound optimization)**

Use to optimize the beam angle, delay, volume and quality so that the parameters best match your listening environment.

It is recommended that you should select this optimization feature in the following cases:

- If you make settings for the first time.
- If the unit has been relocated.
- If your listening room has been restructured.
- If the objects in your listening room (furniture, etc.) have been rearranged.

This menu takes about 3 minutes.

**BEAM OPTIMZ only
(Beam optimization only)**

Use to optimize the beam angle so that the parameter best matches your listening environment.

This menu takes about 1 minute.

**SOUND OPTIMZ only
(Sound optimization only)**

Use to optimize the beam delay, volume and quality so that the parameters best match your listening environment.

It is recommended that you should select this optimization feature in the following cases:

- If you have opened or closed the curtains in your listening room before using this unit.
- If you have manually set the beam angle.

This menu takes about 2 minutes.

Note

You must optimize the beam angle in the BEAM OPTIMZ only procedure before starting the SOUND OPTIMZ only procedure.

- 6 Check the following points once again before starting the AUTO SETUP procedure.**

- Is the optimizer microphone firmly connected to this unit?
- Is the optimizer microphone placed in a proper location?
- Are there any large obstacles in between the optimizer microphone and the walls in your listening room?

- 7 Press ENTER to start the AUTO SETUP procedure.**

The following screen appears on your TV and the AUTO SETUP procedure starts in 10 seconds.

Evacuate yourself from your listening room before starting the AUTO SETUP procedure.

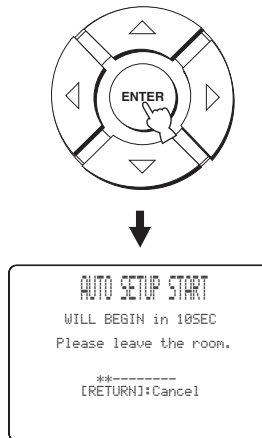

If an error occurs, an error buzzer is played and an error message is displayed. See “Error messages for AUTO SETUP” on page 33 for a complete list of error messages and their proper remedies. Follow the instructions and perform the AUTO SETUP procedure again.

SETUP

English

8 Check that the following screen is displayed on your TV.

The results of the AUTO SETUP procedure are displayed on your TV.

Example 1

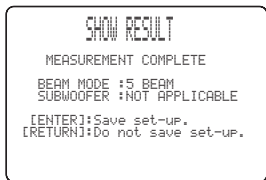

Example 2

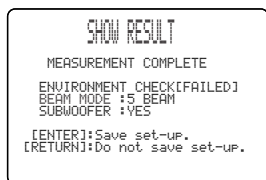

- If “ENVIRONMENT CHECK [FAILED]” is displayed, we recommend running the AUTO SETUP procedure again. For details, see step 9.
- If “SUBWOOFER : NOT APPLICABLE” is displayed even though a subwoofer is connected to this unit, increase the volume level of the subwoofer and run the AUTO SETUP procedure again.
- Depending on the environment of your listening room, the beam angle of front left and right, and surround left and right may be set to the same value even if 5BEAM is displayed as a result.

9 Press ENTER to confirm the results or press RETURN to cancel the results.

The following screen is displayed temporarily for 2 seconds and then disappears from your TV.

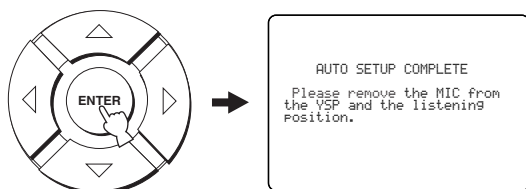

If “ENVIRONMENT CHECK [FAILED]” is displayed in step 8, the following screen is displayed after pressing ENTER. In this case, see ERROR E-1 in “Error messages for AUTO SETUP” on page 33. Press ENTER to exit the AUTO SETUP and then run the procedure again from step 3.



10 Disconnect the optimizer microphone from the OPTIMIZER MIC jack on the front panel.

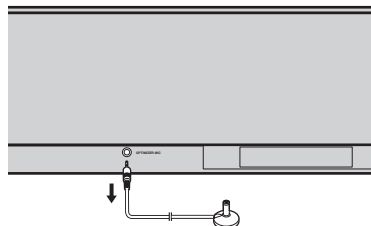

■ Error messages for AUTO SETUP

Before the AUTO SETUP procedure starts

Error message	Cause	Remedy	See page
ERROR E-2 No MIC Detected. Please check MIC connection and re-try.	The optimizer microphone is not connected to this unit.	Connect the optimizer microphone to this unit.	28

While the AUTO SETUP procedure is in progress

If one of the errors shown below except E-1 is displayed, press RETURN. In case you have started the AUTO SETUP procedure by pressing AUTO SETUP on the remote control in step 3, run the procedure again from step 3 after once the screen disappears. In case you have started the AUTO SETUP procedure by pressing MENU on the remote control in step 3, run the procedure again from step 4 after the screen in step 3 is displayed. Run the MANUAL SETUP if the problem is difficult to be saved.

Error message	Cause	Remedy	See page
ERROR E-1 Please test in quieter environment.	There is too much unwanted noise in your listening room.	Make sure that your listening room is as quiet as possible. You may want to choose certain hours during the day when there is not much noise coming from outside.	—
ERROR E-2 No MIC detected. Please check MIC connection and re-try.	The optimizer microphone was disconnected while the AUTO SETUP procedure was in progress.	Make sure that the optimizer microphone is firmly connected to this unit.	28
ERROR E-3 Unexpected control is detected. Please re-try.	Some other operations were performed on this unit while the AUTO SETUP procedure was in progress.	Do not perform any other operations while the AUTO SETUP procedure is in progress.	—
ERROR E-4 Please check MIC position. MIC should be set in front of YSP.	The optimizer microphone is not placed in front of this unit.	Make sure that the optimizer microphone is installed in front of this unit.	28
ERROR E-5 Please check MIC position. MIC should be set above 1.8m/6ft.	The optimizer microphone is not placed in the right distance from this unit.	Make sure that the optimizer microphone is installed more than 1.8 m from the front of this unit and within 1 m from the center height of this unit.	28
ERROR E-6 Volume level is lower than expected. Please check MIC position/connection and re-try.	The optimizer microphone cannot collect the sound produced by this unit because the sound output level is too low.	Make sure that the optimizer microphone is firmly connected to this unit and placed in a proper location. If the problem persists, contact the nearest YAMAHA service center for assistance.	28
ERROR E-7 Unexpected error happened. Please re-try.	An internal system error occurred.	Repeat the AUTO SETUP procedure.	—

USING THE SYSTEM MEMORY

Convenient usage of the system memory

You can save the current settings adjusted in SET MENU in the system memory of this unit. It is handy to save certain settings according to the varying conditions of your listening environment. For example, if there are curtains in the path of beams, the effectiveness of the beams will vary depending on whether the curtains are open or closed.

When the curtains are open

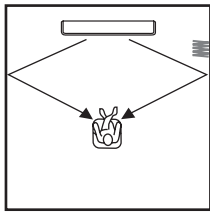

When the curtains are closed

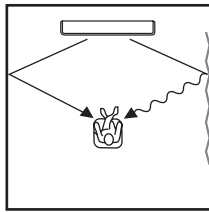

Saving settings

- 1 Set the operation mode selector to YSP to switch to the operation mode of this unit.



- 2 Press MENU on the remote control.

The SET MENU screen appears on your TV.

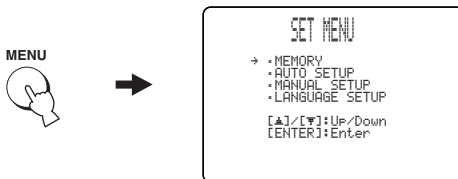

- The control buttons used for SET MENU are displayed on the bottom of the screen.
- To return to the previous screen while using SET MENU, press RETURN on the remote control.
- To cancel the SET MENU screen, press MENU once more.
- You can also perform the following operations in the front panel display.

- 3 Press ▲ / ▼ to select MEMORY and then press ENTER.

The following screen appears on your TV.

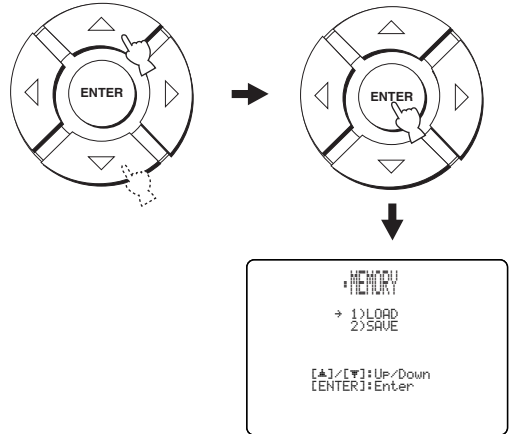

- 4 Press ▲ / ▼ to select SAVE and then press ENTER.

The following screen appears on your TV.

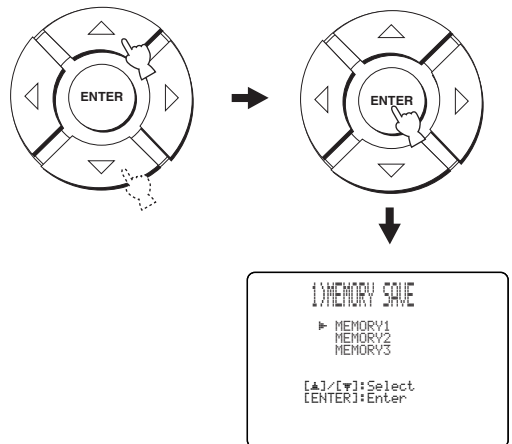

- 5 Press Δ / ∇ to select MEMORY1, MEMORY2 or MEMORY3 and then press ENTER.**

The following screen appears on your TV.

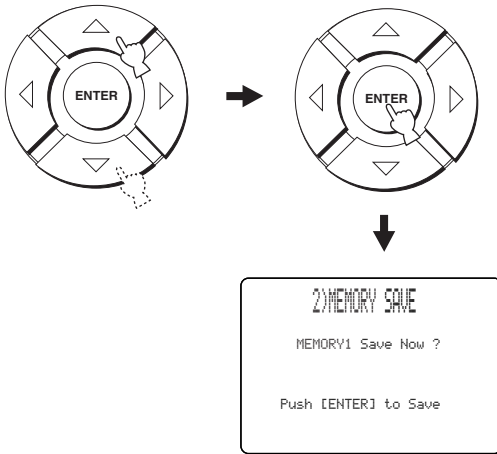

- 6 Press ENTER again.**

The new parameters are saved as MEMORY1, MEMORY2 or MEMORY3. Once the parameters are saved, the display returns to the SET MENU screen.

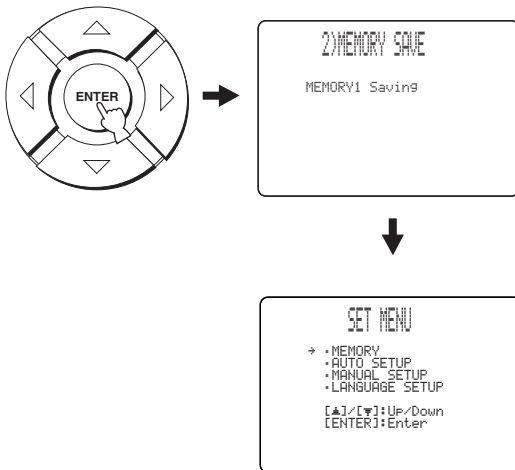

- 7 Press MENU to exit.**

The SET MENU screen disappears from your TV.



Loading settings

You can recall the settings saved in “Saving settings” on page 34 according to the varying conditions of your listening environment.

- 1 Set the operation mode selector to YSP to switch to the operation mode of this unit.**



- 2 Press MENU on the remote control.**

The SET MENU screen appears on your TV.

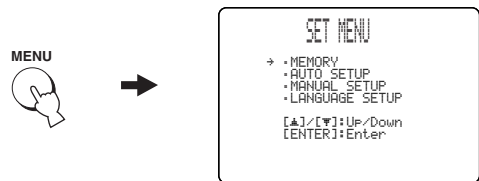

- The control buttons used for SET MENU are displayed on the bottom of the screen.
- To return to the previous screen while using SET MENU, press RETURN on the remote control.
- To cancel the SET MENU screen, press MENU once more.
- You can also perform the following operations in the front panel display.

- 3 Press Δ / ∇ to select MEMORY and then press ENTER.**

The following screen appears on your TV.

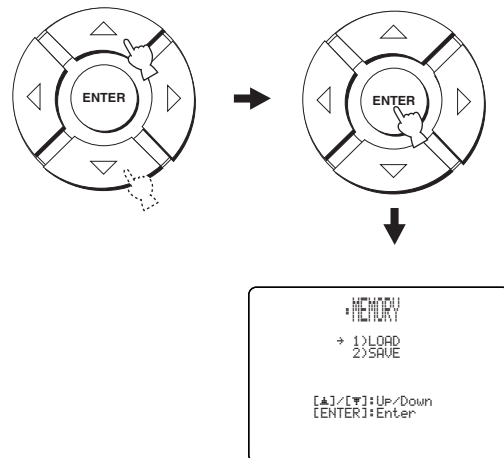

- 4 Press \triangle / ∇ to select LOAD and then press ENTER.**

The following screen appears on your TV.

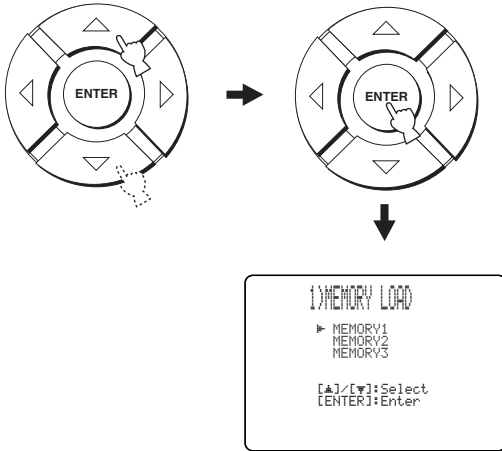

- 5 Press \triangle / ∇ to select MEMORY1, MEMORY2 or MEMORY3 and then press ENTER.**

The following screen appears on your TV.

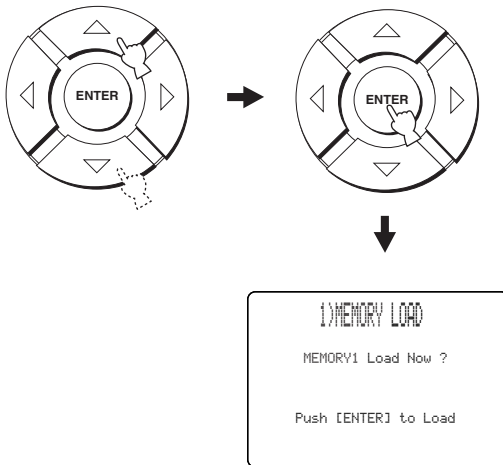

- 6 Press ENTER again.**

The new parameters are saved as MEMORY1, MEMORY2 or MEMORY3. Once the parameters are saved, the display returns to the SET MENU screen.

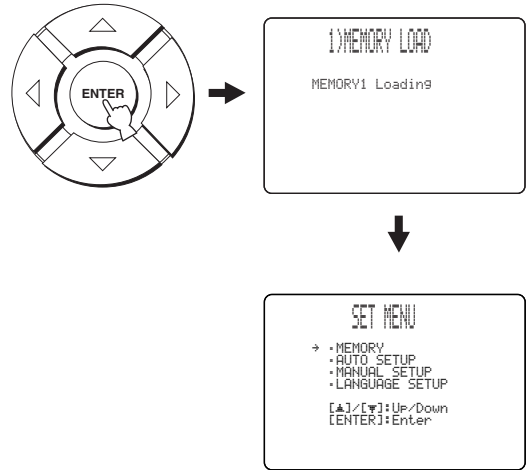

- 7 Press MENU to exit.**

The SET MENU screen disappears from your TV.



PLAYBACK

Selecting the input source

You can play back sound from the components connected to this unit simply by pressing INPUT on the front panel repeatedly or pressing one of the input selector buttons (TV, STB, VCR, DVD or AUX) on the remote control. The name of the selected input source and the type of the corresponding input mode appear in the front panel display.



■ Front panel operations

Press **INPUT** on the front panel repeatedly to **toggle between TV, DVD, VCR and AUX.**

The name of the corresponding input source and the type of the current input mode are shown in the front panel display.

■ Remote control operations

Set the operation mode selector to **YSP** to switch to the operation mode of this unit and then press **TV** on the remote control to play back a TV program.

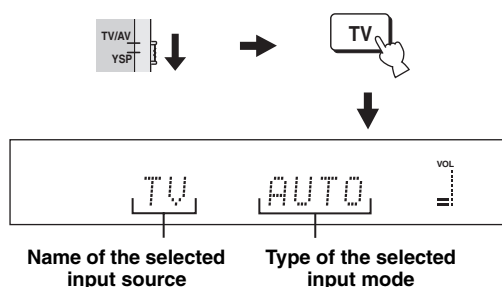

Set the operation mode selector to **YSP** to switch to the operation mode of this unit and then press **STB** on the remote control to play back a satellite broadcast.

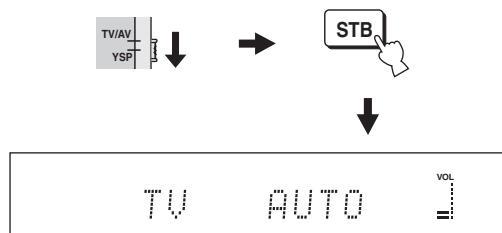

Set the operation mode selector to **YSP** to switch to the operation mode of this unit and then press **DVD** on the remote control to play back a DVD.

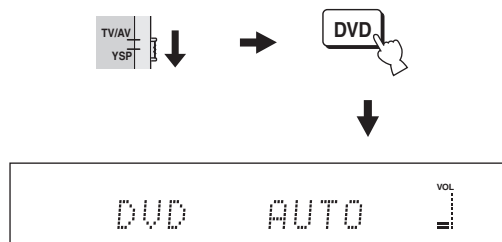

Set the operation mode selector to YSP to switch to the operation mode of this unit and then press VCR on the remote control to play back a video tape.

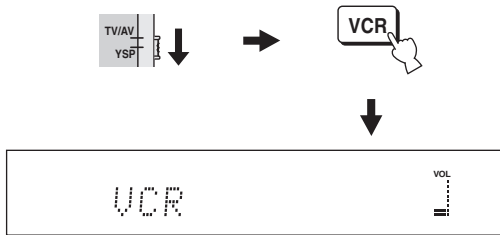

Set the operation mode selector to YSP to switch to the operation mode of this unit and then press AUX on the remote control to play back a component connected to the AUX jack on the rear panel of this unit.

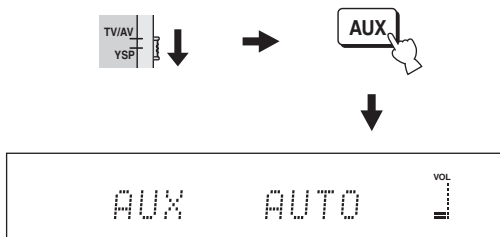

Playing back sources

Once an input source is selected (see page 37), you can play back the selected input source.

Note

This section uses a DVD player as an example of the playback source.



For details on the TV and the DVD player you are using, refer to the owner's manual supplied with the TV and the DVD player.

- 1 Turn on the power of your DVD player using the remote control supplied with the DVD player.
- 2 Switch to the video input on your TV using the remote control supplied with the TV so that the DVD menu screen is displayed.

- 3 If necessary, turn down the volume of your TV until you cannot hear any sound.

- 4 Set the operation mode selector to YSP to switch to the operation mode of this unit.

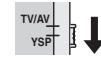

- 5 Press DVD on the remote control to select DVD as the input source.



- 6 Play back the DVD on your DVD player using the supplied remote control.

Audio signals from your DVD player are output from this unit.



- You can check the digital signal being input at the DVD player with the digital connection (optical/coaxial). Press ST+3BEAM on the remote control while playing back a DVD recorded in 5.1 channel. The **DIGITAL** or **dts** indicator lights up when this unit detects the 5.1 channel signal input at the optical/coaxial jack. If the **PCM** indicator lights up, confirm the settings of the digital output, bitstream output, and/or DTS output of the DVD player.
- If the output volume is too low, increase the volume on this unit to around 45.
- If you have set the appropriate remote control codes for your TV and DVD player, you can use the remote control supplied with this unit to operate these components. For details on how to set remote control codes, see page 77.

Adjusting the volume

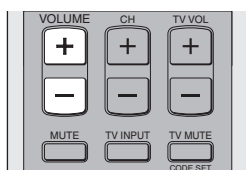
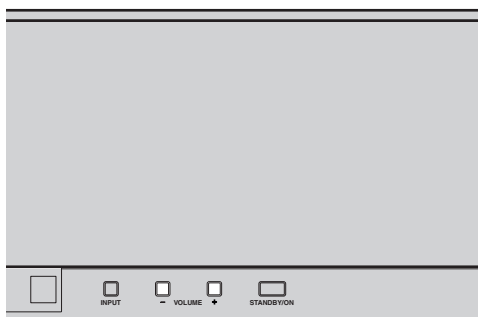

Press **VOLUME +/-** on the front panel or on the remote control to increase or decrease the volume level.

The numeric value of the volume level appears in the front panel display.

Control range: MIN (minimum), 01 to 99, MAX (maximum)

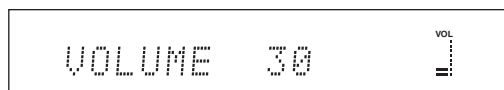
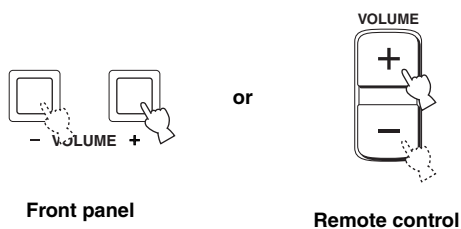

Notes

- The volume level of all input sources (including multi-channel as well as stereo sources) changes at the same time.
- One of the volume level increases or decreases each time you press VOLUME +/-.
- You can continuously increase or decrease the volume level if you press and hold VOLUME +/-.

Muting the sound

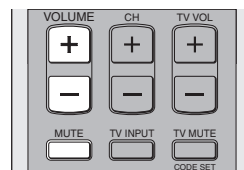

- 1 Press **MUTE** on the remote control to mute the sound.

AUDIO MUTE ON appears in the front panel display, and the volume level indicator flashes.

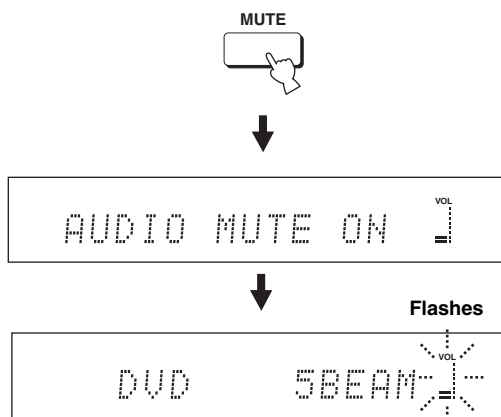

- 2 Press **MUTE** on the remote control again (or press **VOLUME +/-**) to resume the sound output.

AUDIO MUTE OFF appears temporarily in the front panel display (or the numeric value of the current volume level appears if you press VOLUME +/-), and the volume level indicator lights up.

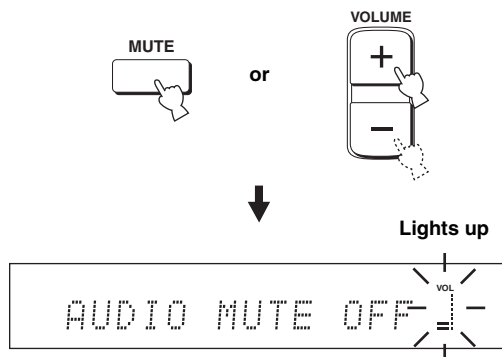

Note

The sound output of all input sources (including multi-channel as well as stereo sources) is muted at the same time.



You can select whether the sound output is to be muted completely or by 20 dB when you press MUTE (see page 64).

ENJOYING SURROUND SOUND

You can enjoy multi channel surround sound by changing the beam mode using the beam mode buttons on the remote control. Select 3 beam, 5 beam and stereo plus 3 beam for multi channel playback.

Note

When ANGLE TO WALL OR CORNER is set in MANUAL SETUP (see page 59), 5 beam and 3 beam cannot be selected.

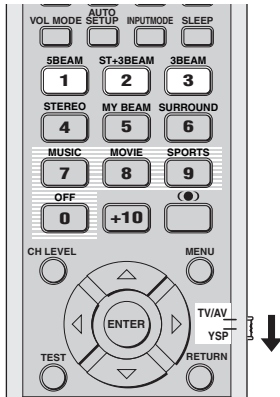

- 1 Set the operation mode selector to YSP to switch to the operation mode of this unit.



- 2 Press one of the beam mode buttons (5BEAM, ST+3BEAM or 3BEAM) to select the desired beam mode for 5.1-channel playback.

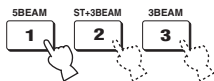

5 beam

Outputs sound beams from the front left and right, center, and surround left and right channels. This mode is ideal for enjoying surround sound effects to the fullest when watching DVDs recorded in a multi-channel format or playing back 2-channel sources in a multi-channel format.

Press 5BEAM on the remote control to select the 5 beam.

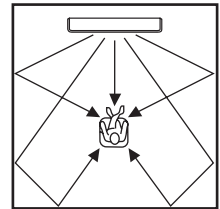

Notes

- To achieve the best surround sound effect, make sure that there are no obstacles placed in the path of sound beams in that the objects may prevent the beams from rebounding directly off the walls in your listening room.
- The front left and right sound beams are output towards the walls in your listening room.
- If you press 5BEAM, "SP Pos. Corner!" appears in the front panel display when INSTALLED POSITION is set to ANGLE TO WALL OR CORNER.

Stereo plus 3 beam

Outputs normal sound from the front left and right channels and sound beams from the center and surround left and right channels. This mode is ideal for watching live recordings on a DVD. Vocals and instrumental sounds can be heard close to the center of the listening position while sound reflections from the venue itself can be heard on your right and left, giving you the feeling that you are sitting right in front of the stage.

Press ST+3BEAM on the remote control to select the stereo plus 3 beam.

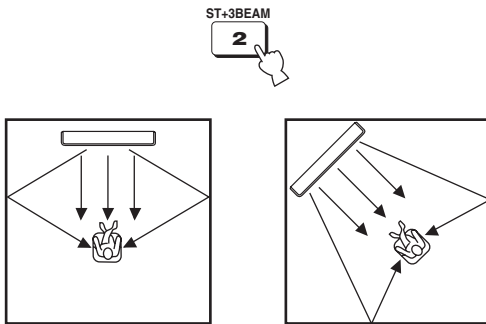

Note

The front left and right sound beams are output directly to the listening position.

3 beam

Outputs sound beams from the front left and right and center channels. This mode is ideal for enjoying movies with the whole family. Because the listening position area is widened, you can enjoy excellent quality surround sound over a wider area. In addition, you can use this mode when the listening position is close to the backside of the wall and the surround left and right beams cannot reflect.

Press 3BEAM on the remote control to select the 3 beam.

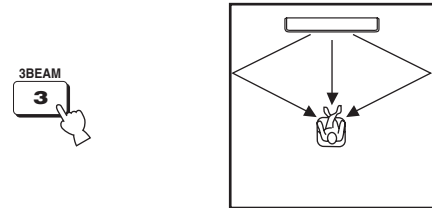

You can achieve a more realistic surround effect if you adjust settings for IMAGE LOCATION in BEAM MENU (see page 62).

Notes

- When you play back multi-channel sources, surround left and right signals are mixed down and output from the front left and right channels.
- The front left and right sound beams are output towards the walls in your listening room.
- If you press 3BEAM, "SP Pos. Corner!" appears in the front panel display when INSTALLED POSITION is set to ANGLE TO WALL OR CORNER.

■ **Decoder indicators**

Depending on the input source and the selected surround mode, the indicators in the front panel display light up as follows:

Status	Indicator
When PCM signals are being input	PCM
When DTS digital signals are being input or when DTS Neo:6 is selected	dts
When Dolby Digital signals are being input	DIGITAL
When Dolby Pro Logic is selected	PL
When Dolby Pro Logic II is selected	PL II



- You can select an input mode (AUTO, DTS or ANALOG) by pressing INPUTMODE on the remote control repeatedly (see page 71).
- Discs encoded in DTS-ES or Dolby Digital 5.1 EX will be played back in DTS or Dolby Digital.

■ **Surround modes and recommended sources**

Surround mode		Recommended source
Dolby Pro Logic	–	All sources
Dolby Pro Logic II	Movie Music Game	Movies Music Games
DTS Neo:6	Cinema Music	Movies Music

Notes

- Surround modes are available when the beam mode is set to a setting other than the stereo playback or the my beam as the beam mode.
- When you select an input source (see page 37), the surround mode used for the previously selected input source is selected.
- If the power of this unit is turned off and on again, the surround mode used for the previously selected input source before the power was turned off is selected.
- The surround modes are available only when the CINEMA DSP programs are turned off (see page 51) or when the movie program is selected as the CINEMA DSP program (see page 50).
- Only Dolby Pro Logic, Dolby Pro Logic II Movie and DTS Neo:6 Cinema are available when the movie program is selected as the CINEMA DSP program (see page 50).
- If the surround modes are not available, “Prohibit” appears in the front panel display when you press SURROUND on the remote control.
- The surround modes are available only when 2-channel signals are being input. If you try to switch between the surround modes when 5.1 channel signals are being input, “Prohibit” appears in the front panel display.

Enjoying 2-channel sources in surround sound

This unit can decode 2-channel sources for 5.1 channel playback so that you can enjoy a variety of surround sound effects by switching the surround mode.



The surround modes are available only when the CINEMA DSP programs are turned off (see page 51) or when the movie program is selected as the CINEMA DSP program (see page 50). In addition, the beam mode must be set to the 5 beam, the stereo plus 3 beam or the 3 beam (see page 40).

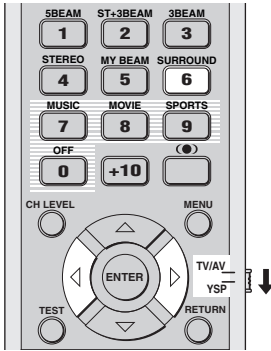

- 1 Set the operation mode selector to YSP to switch to the operation mode of this unit.



- 2 Press SURROUND on the remote control repeatedly (or press SURROUND and then press ◀/▶) to switch between surround modes.

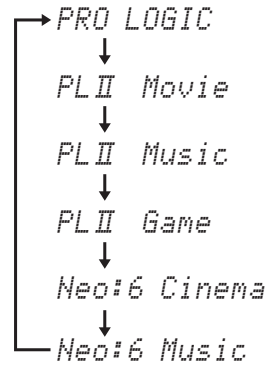
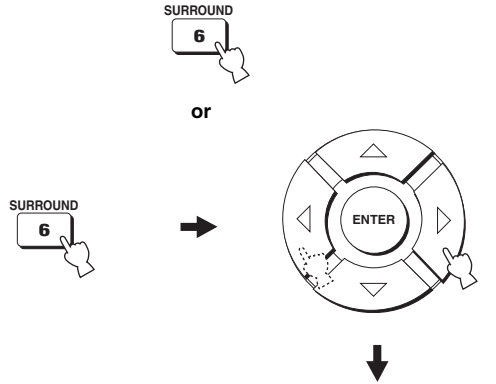

Example of the surround mode display in the front panel display when the CINEMA DSP program is turned off

Enjoying TV in surround sound

You can enjoy analog audio signals output from your TV in real surround sound.



Before performing the steps below, set the volume of this unit to 30. If necessary, adjust the volume level in step 4 below.

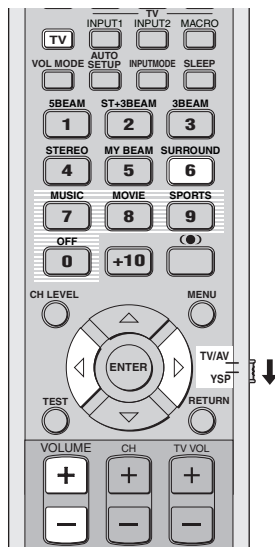

1 Select the TV channel you want to watch.

To select a TV channel, use the remote control supplied with your TV.

2 Set the operation mode selector to YSP to switch to the operation mode of this unit.



3 Press TV on the remote control.

This unit outputs audio signals from your TV.



4 If you hear sound from your TV speakers, reduce the volume level of your TV until you can no longer hear any audio being output.

To reduce the TV volume level, use the remote control supplied with your TV.

5 Press VOLUME +/- on the remote control to adjust the volume level.



6 Press SURROUND repeatedly (or press SURROUND and then press < / >) on the remote control to select a surround mode.

Signals input from 2-channel sources are played back on multiple channels.

For more information on surround modes, see page 42.



or

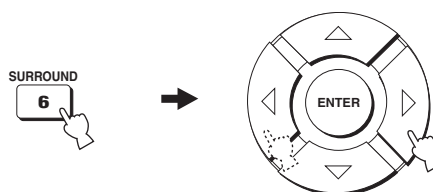

Adjusting surround mode parameters

You can configure the parameters for Dolby Pro Logic II Music and DTS Neo:6 Music to fine-tune the surround sound effect.

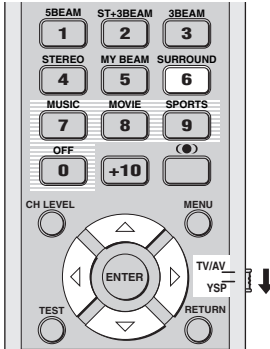

1 Repeat steps 1 and 2 in “Enjoying 2-channel sources in surround sound” on page 43 and select PL II Music or Neo:6 Music.

2 Press \triangle / ∇ to select the parameter.

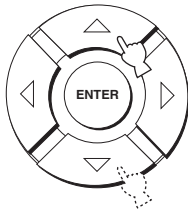

3 Press \triangleleft / \triangleright to configure the parameter.

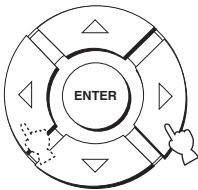

■ When Dolby Pro Logic II Music is selected

PANORAMA

Gives front left and right channel sound a wraparound effect, distributed throughout the entire surround sound field to give you an expansive feeling.

Choices: ON/OFF

Default setting: OFF

DIMENSION

Adjusts the difference in volume between front and surround channels to the volume balance you desire. Control range: -3 (toward the surround direction) to $+3$ (toward the front direction)

Default setting: STD

CT WIDTH

Distributes the center channel sound to the left and right. If set to 0, center channel sounds output only from the center channel.

Control range: 0 to 7

Default setting: 3

■ When DTS Neo:6 Music is selected

C. IMAGE

Adjusts the center image from three channels (front and center) to varying degrees.

Control range: 0.0 (wider) to 1.0 (toward the center)

Default setting: 0.3

ENJOYING STEREO SOUND

Stereo playback

You can enjoy 2-channel stereo playback by changing the beam mode to the stereo playback using the beam mode buttons on the remote control. The normal sounds are output from the front and left channels in the 2-channel stereo. This is ideal for playing back hi-fi sources, such as CDs, and can be used to replace your TV speakers.

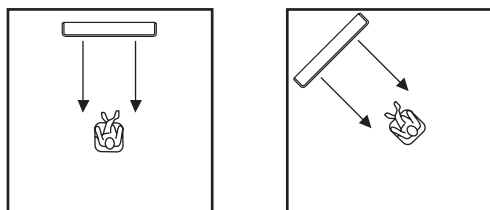
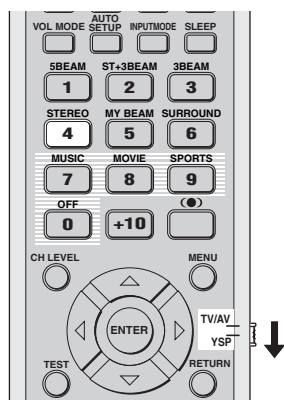

- 1 Set the operation mode selector to YSP to switch to the operation mode of this unit.



- 2 Press STEREO on the remote control to select the stereo playback as a beam mode.



Notes

- When you play back multi-channel sources, all signals except those for the front left and right channels are mixed down and output from the front left and right channels. No audio is output from the center and rear channels.
- The surround mode becomes disabled when the stereo playback is selected as the beam mode.
- When you play back Dolby Digital audio signals in the stereo playback, the dynamic range becomes compressed. If the volume level decreases to the extreme, use other beam modes except the my beam.
- If the stereo playback is selected as the beam mode, the surround modes (see page 42) and the CINEMA DSP programs (see page 50) become ineffective.

PLAYING BACK SOUND CLEARLY (My beam)

You can improve listenability in a noisy environment by changing the beam mode to the my beam, outputs sound beams directly to the listening position in a single channel. In addition, the my beam is also ideal if you do not want the sound beams to be reflected on the walls in your listening room or if you do not disturb others asleep while enjoying music or movies at night.

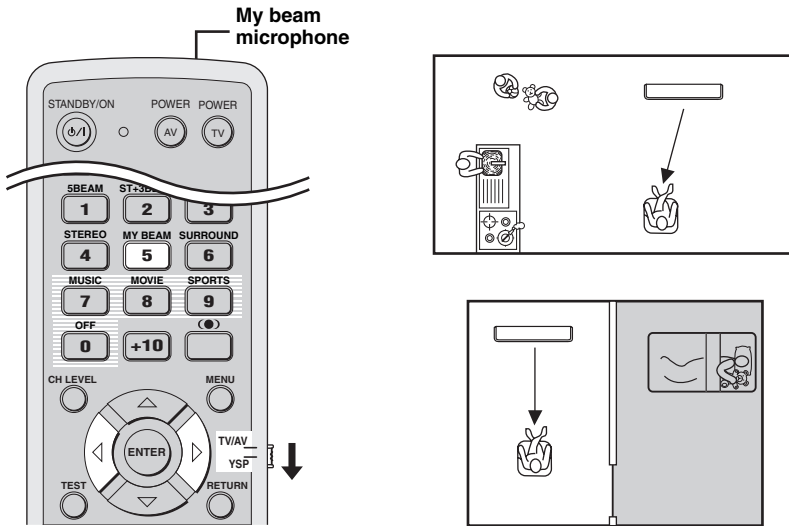

Note

If the my beam is selected as the beam mode, the surround modes (see page 42), the CINEMA DSP programs (see page 49) and the TruBass (see page 54) become ineffective. In addition, no audio is output from the subwoofer connected to this unit.

Using auto-adjust function

The my beam microphone on the remote control collects the test tones from this unit, and then the beam angle is automatically adjusted.

- 1 Set the operation mode selector to YSP to switch to the operation mode of this unit.



- 2 Press and hold MY BEAM on the remote control more than 2 seconds.

A test tone is output twice from this unit. Keep pointing the remote control toward this unit during the test tones are being output so that the my beam microphone can collect the test tones.

Control range: L50° to R50°

Operation guarantee range: 6 m, L30° to R30°



Notes

- If an error occurs, an error buzzer is played and MY BEAM ERROR is displayed on the front panel display.
- An error may occur if the listening room is noisy. Make sure that the listening room is as quiet as possible during the test tones are being output.
- Do not shake or move the remote control during the test tones are being output.
- Do not cover the my beam microphone on the remote control during the test tones are being output.
- The batteries in the remote control may be weak if the remote control does not function properly. In such case, replace all the batteries and then try the procedure again.

Using manual-adjust function

You can adjust the beam angle manually while playing back an input source. This function is also ideal if the listening position is out of the operation guarantee range of the auto-adjust function.

- 1 Set the operation mode selector to YSP to switch to the operation mode of this unit.



- 2 Press MY BEAM on the remote control.

MY BEAM is displayed in the front panel display.



- 3 Press ◀ / ▶ while MY BEAM is displayed to adjust the angle.

Control range: L90° to R90°

- Press ◀ repeatedly to increase the horizontal angle on the left side.
- Press ▶ repeatedly to increase the horizontal angle on the right side.

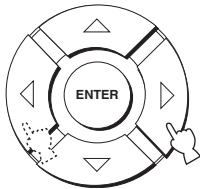

USING SOUND FIELD PROGRAMS

This unit is equipped with a variety of precise digital decoders that allow you to enjoy multi-channel playback from stereo or multi-channel sources. This unit is also equipped with a YAMAHA CINEMA DSP (digital sound field processing) chip containing several sound field programs which you can use to enhance your playback experience. Most of the sound field programs are precise digital recreations of actual acoustic environments found in famous concert halls, music venues and movie theaters.



The YAMAHA CINEMA DSP modes are compatible with all Dolby Digital, DTS and Dolby Surround sources.

Note

Choose a sound field program based on your listening preference and do not purely rely on the name of the sound field program itself.

What is a sound field?

A significant factor that creates the rich, full tones of a live instrument are the multiple reflections from the walls of the room. In addition to making the sound live, these reflections enable the listener to tell where the player is situated as well as the size and shape of the room in which the listening is sitting.

■ Elements of a sound field

In any environment, there are two distinct types of sound reflections that combine with the direct sound coming straight to our ears from the player's instrument to make up the sound field.

Early reflections

Reflected sounds reach our ears extremely rapidly (50 ms to 80 ms after the direct sound) after reflecting from one surface only (from the ceiling or a wall, for example). Early reflections help add clarity to the direct sound.

Reverberations

These are caused by reflections from more than one surface (i.e. wall, ceiling, the back of the room, etc.) so numerous that they merge together to form a continuous sonic afterglow. They are non-directional and lessen the clarity of the direct sound.

Direct sound, early reflections and subsequent reverberation taken together help us to determine the subjective size and shape of the room, and it is this information that the digital sound field processor reproduces in order to create sound fields.

If you could create the appropriate early reflections and subsequent reverberations in your listening room, you would be able to create your own listening environment. The acoustics in your room could be changed to those of a concert hall, a dance floor or a listening room of virtually any size at all. This ability to create sound fields at will is exactly what YAMAHA has done with the CINEMA DSP technology.

Turning on CINEMA DSP programs

You can select from three different sound field programs (MUSIC, MOVIE and SPORTS) depending on the type of sources you want to enjoy.

Notes

- The CINEMA DSP programs are not available if the stereo playback (see page 46) or the my beam (see page 47) is selected as the beam mode.
- If the CINEMA DSP programs are not available, “Prohibit” appears in the front panel display when you press one of the sound field program buttons on the remote control.

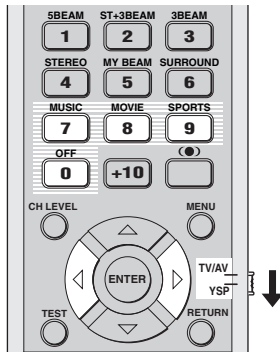

■ Music program

Select this sound field program when you play music sources. This program produces a vibrant atmosphere and lets you feel as if you are seated in an actual rock or jazz concert hall.

- 1 Set the operation mode selector to YSP to switch to the operation mode of this unit.



- 2 Press MUSIC on the remote control to select the music sound field program.



■ Movie program

Select this sound field program when you play movie sources, especially the ones encoded in Dolby Digital, DTS or Dolby Surround. This program clearly reproduces dialog and sound effects, thus creating a broad and expansive cinematic space amid silence.

- 1 Set the operation mode selector to YSP to switch to the operation mode of this unit.



- 2 Press MOVIE on the remote control to select the movie sound field program.



■ Sports program

Select this sound field program when you play sports sources. This program densely concentrates the vocal sound of the commentator in the center while broadening the sound from the audience or the environment all around your listening room.

- 1 Set the operation mode selector to YSP to switch to the operation mode of this unit.



- 2 Press SPORTS on the remote control to select the sports sound field program.



Turning off CINEMA DSP programs

Turn off the CINEMA DSP programs if you want to enjoy the original sound without the sound field program effect.

- 1 Set the operation mode selector to YSP to switch to the operation mode of this unit.



- 2 Press OFF on the remote control to turn off the sound field programs.

CINEMA DSP OFF is shown in the front panel display.

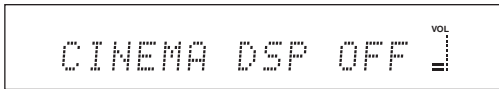

Adjusting CINEMA DSP effect levels

You can enjoy good quality sound with the factory preset parameters. However, you can also adjust the effect level of the CINEMA DSP programs relative to the level of the direct sound so that each sound field program can reflect your listening environment and your preference even more accurately.

- 1 Set the operation mode selector to YSP to switch to the operation mode of this unit.



- 2 Press MUSIC, MOVIE or SPORTS on the remote control to select the desired sound field program.



- 3 Press \triangle / ∇ on the remote control.

DSP LEVEL is shown in the front panel display.



- 4 Press \triangleleft / \triangleright on the remote control to adjust the effect level of the CINEMA DSP programs.

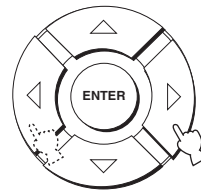

Control range: -6 dB to +3 dB

- A larger value increases the effect level.
- A smaller value decreases the effect level.

USING THE VOLUME MODE (Night listening mode/TV volume equal mode)

The night listening modes are designed to improve listenability at lower volumes or at night. In addition, you can limit the volume level of the TV so that it will not vary suddenly to a great extent whenever the contents being broadcast change (i.e. due to commercials, etc.).

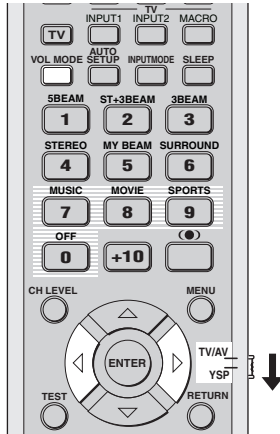

- 1 Set the operation mode selector to YSP to switch to the operation mode of this unit.



- 2 Press VOL MODE on the remote control repeatedly to select NIGHT:CINEMA, NIGHT:MUSIC, TV EQUAL VOL or OFF.

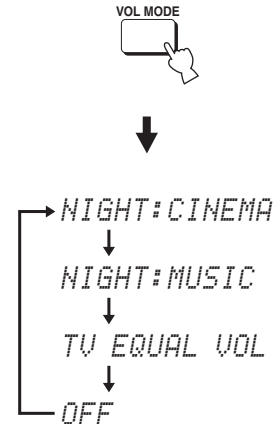

The NIGHT indicator lights up in the front panel display when NIGHT:CINEMA or NIGHT:MUSIC is selected.



- Select NIGHT:CINEMA when watching films to reduce the dynamic range of film soundtracks and make dialog easier to hear at lower volumes.
- Select NIGHT:MUSIC when listening to music sources to preserve ease-of-listening for all sounds.
- Select TV EQUAL VOL when watching TV programs.
- Select OFF to turn off the volume mode.

- 3** Press ◀/▶ on the remote control to adjust the effect level of compression while NIGHT:CINEMA, NIGHT:MUSIC or TV EQUAL VOL is displayed.

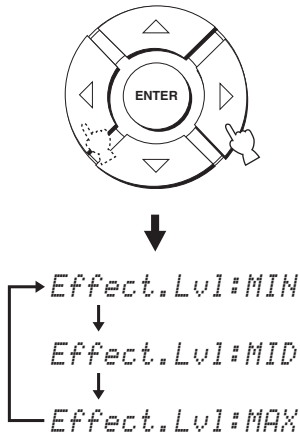

- Select Effect.Lvl:MIN for minimum compression.
- Select Effect.Lvl:MID for standard compression.
- Select Effect.Lvl:MAX for maximum compression.

Note

The volume mode settings are canceled if you press STANDBY/ON on the front panel or on the remote control or if you disconnect the power supply cable from the AC wall outlet.

USING BASS SOUND ENHANCER (TruBass)

This unit can produce the perception of an improved low frequency performance with the aid of the SRS TruBass technology, which improves bass even without a subwoofer and provides deeper, richer bass in the presence of a subwoofer.

Note

The TruBass is not available when the my beam is selected as the beam mode (see page 47).

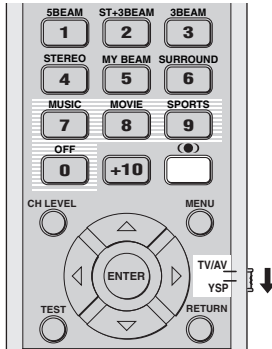

- 1 Set the operation mode selector to YSP to switch to the operation mode of this unit.



- 2 Press (●) on the remote control.

The current setting (TruBass ON or TruBass OFF) is shown in the front panel display.

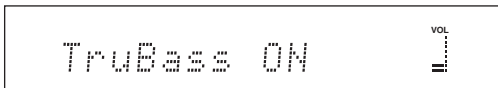

or

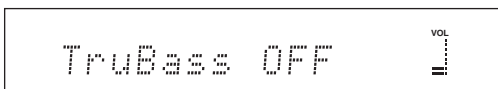

- 3 Press (●) on the remote control repeatedly to select TruBass ON or TruBass OFF.

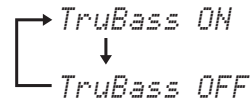

- Select TruBass OFF to turn off the TruBass.

USING THE SLEEP TIMER

Use this feature to automatically set this unit to the standby mode after a specified time period. The sleep timer is useful if you are going to sleep after a certain amount of time while this unit is still playing back a source.

Setting the sleep timer

Each time you press SLEEP on the remote control, the front panel display changes as shown below.

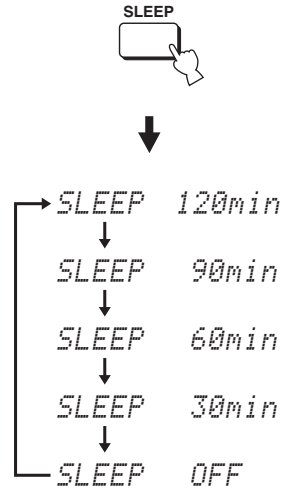
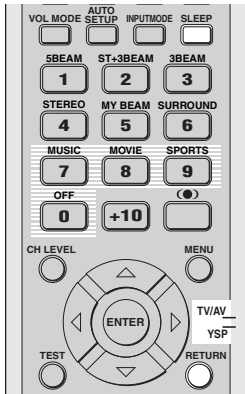

- 1 Set the operation mode selector to YSP to switch to the operation mode of this unit.



- 2 Press SLEEP on the remote control repeatedly to set the amount of time for the sleep timer.

Choices: 120min, 90min, 60min, 30min, OFF
The SLEEP indicator in the front panel display flashes while switching the amount of time for the sleep timer.



- 3 Wait for a few seconds without operating this unit to confirm the setting for the sleep timer.

The SLEEP indicator lights up in the front panel display, indicating that the sleep timer is activated.



Canceling the sleep timer

- 1 Set the operation mode selector to YSP to switch to the operation mode of this unit.



- 2 Press SLEEP on the remote control repeatedly so that SLEEP OFF appears in the front panel display.

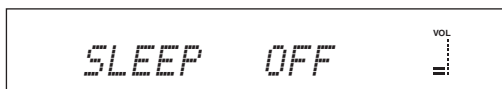

- 3 Wait for a few seconds without operating this unit to confirm the setting for the sleep timer. The SLEEP indicator disappears from the front panel display, indicating that the sleep timer is deactivated.

SLEEP
Disappears

Note

The previous setting for the sleep timer before you deactivate it is stored in the system memory and automatically restored when you make a new setting next time.



The sleep timer setting can also be deactivated if you press STANDBY/ON on the front panel or on the remote control to set this unit to the standby mode or unplug the power supply cable from the AC outlet.

MANUAL SETUP

To achieve the best quality surround sound, you can use **MANUAL SETUP** to fine-tune the listening environment parameters, as well as to make advanced settings for sound signals, sound beams, digital input and the OSD. Change the initial settings (indicated in bold under each parameter) to reflect the needs of your own listening environment.



- You can save the settings optimized by the **AUTO SETUP** procedure (see page 34). A set of settings optimized according to specific conditions of your listening environment can be recalled later depending on the varying conditions of your listening environment (see page 35).
- Most of the parameters in **SOUND MENU** and **BEAM MENU** are automatically set when you run **AUTO SETUP** (see page 27). Use **SOUND MENU** and **BEAM MENU** to make additional adjustments.
- **BEAM MENU** allows you to make settings for the surround sound effects normally available in the speaker settings menu.
- Make settings for the parameters in **BEAM MENU** first before you make settings for the parameters in **SOUND MENU**, **INPUT MENU** and **DISPLAY MENU**.

SOUND MENU

Use to manually adjust various parameters related to the sound output.

Item	Features	Page
TONE CONTROL	Adjusts the output level of high-frequency or low-frequency sound.	63
SUBWOOFER SET	Adjusts the various subwoofer settings.	63
MUTE LEVEL	Adjusts the muting level.	64
AUDIO DELAY	Adjusts audio delay.	64
ROOM EQ	Adjusts the tonal quality of the listening room.	64
DD/DTS Dynamic Range	Adjusts the dynamic range of Dolby Digital or DTS signals.	64

BEAM MENU

Use to manually adjust various parameters related to the sound beam output.

Item	Features	Page
SETTING PARAMETERS	Adjusts listening room and listening position settings.	59
BEAM ADJUSTMENT	Adjusts various beam settings.	60
IMAGE LOCATION	Adjusts the sound position of the front left and right channels.	62

INPUT MENU

Use to manually adjust various parameters related to the audio and video input.

Item	Features	Page
INPUT ASSIGNMENT	Assigns jacks according to the component to be used.	65
INPUT MODE	Selects the initial input of the source.	65
INPUT TRIM	Adjusts the input level of the source.	65
INPUT RENAME	Renames the displayed input source.	66

DISPLAY MENU

Use to manually adjust various parameters related to the display.

Item	Features	Page
DIMMER SET	Adjusts the brightness of the display.	67
OSD SET	Adjusts the display position and the background color of the OSD.	67
UNIT SET	Changes the display unit of measurement.	67

Using MANUAL SETUP

Use the remote control to access and adjust each parameter.

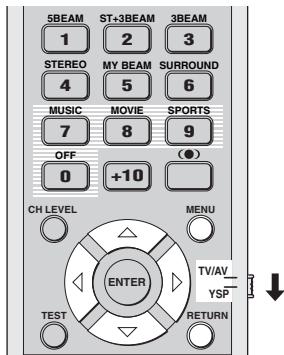

You can adjust the SET MENU parameters while the unit is reproducing sound.

- 1 Set the operation mode selector to YSP to switch to the operation mode of this unit.



- 2 Press MENU on the remote control. The SET MENU screen appears on your TV.

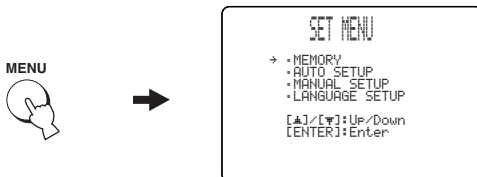

- The control buttons used for SET MENU are displayed on the bottom of the screen.
- To return to the previous screen while using SET MENU, press RETURN on the remote control.
- To cancel the SET MENU screen, press MENU once more.
- You can also perform the following operations in the front panel display.

- 3 Press \triangle / ∇ to select MANUAL SETUP and then press ENTER.

The following screen appears on your TV.

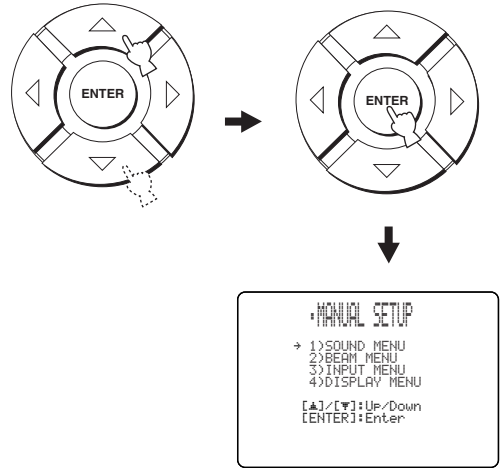

- 4 Press \triangle / ∇ to select a sub menu and then press ENTER.

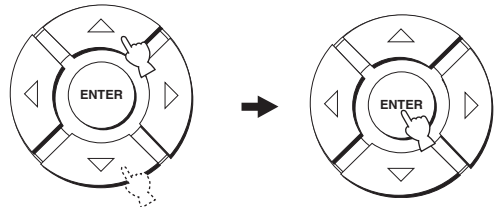

- 5 Press \triangle / ∇ / \triangleleft / \triangleright and ENTER to configure each parameter.

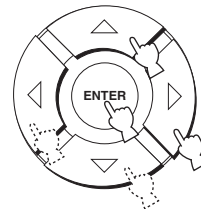

- 6 Press MENU to exit.

The OSD disappears from your TV screen.

MENU



BEAM MENU

Use to manually adjust various parameters related to the sound beam output.

SET MENU → MANUAL SETUP → BEAM MENU



You can adjust the sound beam output level of each channel in "ADJUSTING THE AUDIO BALANCE" (see page 68).

SETTING PARAMETERS (Setting parameters)

Use to set the position of this unit in your listening room and the distance of this unit from the listening position.

When you make settings for each parameter, other related parameters are automatically adjusted to best match your listening environment.

Note

If you make adjustments in SETTING PARAMETERS, the beam optimization settings made in the AUTO SETUP procedure will be lost. If you want to keep the beam optimization settings made in the AUTO SETUP and make further adjustments, adjust settings in BEAM ADJUSTMENT first (see page 60).



INSTALLED POSITION

(Installed position of this unit)

Use to adjust the installed position of this unit.

Choices: **FLAT TO WALL** (Parallel to wall installation),

ANGLE TO WALL OR CORNER

(Corner installation)

FLAT TO WALL

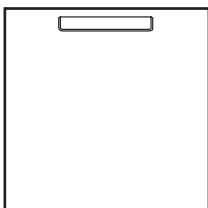

ANGLE TO WALL OR CORNER

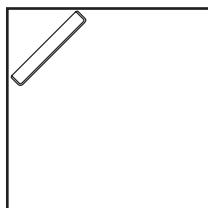

- Select **FLAT TO WALL** if this unit is installed in parallel with the wall in your listening room. Adjust the width and length of your listening room as well as the distance of the listening position from this unit and the distance of the center of this unit from the left wall.

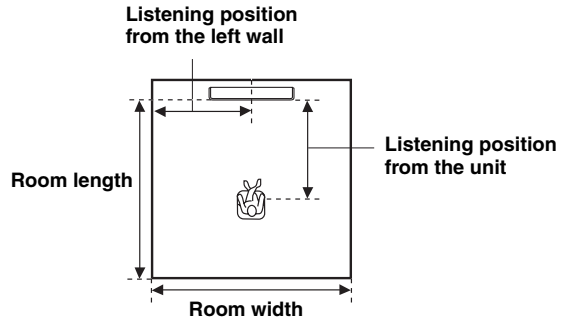

Choices for the room width and length:

2.0 m to 12.0 m

Choices for the listening position from this unit:

1.8 m to 9.0 m

Choices for the listening position from the left wall:

0.6 m to 11.4 m

Room width and length

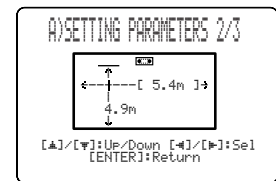

Listening position from the unit and the left wall

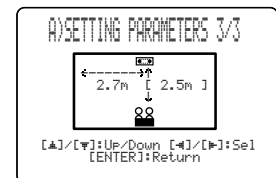

- Select ANGLE TO WALL OR CORNER if this unit is installed in the corner in your listening room. Adjust the width and length of your listening room as well as the distance of the listening position from this unit.

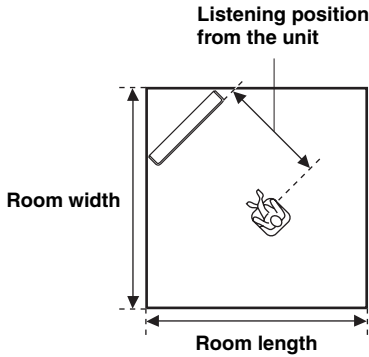

Choices for the room width and length:
2.0 m to 12.0 m

Choices for the listening position from this unit:
1.8 m to 9.0 m

Room width and length

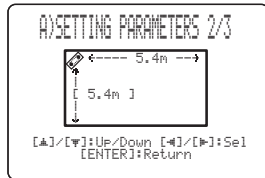

Listening position from the unit

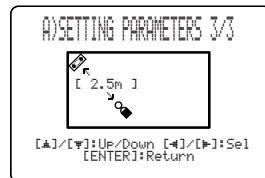

Note

When you set the INSTALLED POSITION parameter in MANUAL SETUP (see page 59), the parameters newly set for the width and length of your listening room are automatically set as the factory default value.

BEAM ADJUSTMENT (Beam adjustment)

Use to manually adjust the various beam settings. We recommend that you select 5 beam as the beam mode before adjusting these parameters.

Notes

- When INSTALLED POSITION is adjusted in MANUAL SETUP (see page 59), the factory default value is automatically set for this parameter except CENTER in FOCAL LENGTH (see page 61).
- Depending on the beam mode settings (see pages 40 and 46), some channel positions may not be available for selection. In this case, “-” is displayed. When using the stereo plus 3 beam as the beam mode, set the surround left and right signals to be output from the front left and right channels.

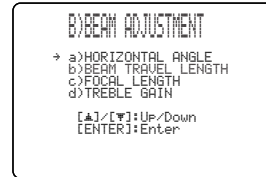

HORIZONTAL ANGLE (Horizontal angle)

Use to adjust the horizontal angle of beams for each channel. By adjusting the horizontal angle of the beams, you can optimize the sound beam paths. A test tone is automatically output.

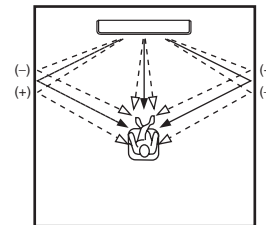

Choices: L90° to R90°

Adjust towards L (left) to move the direction of the output to the left and adjust towards R (right) to move it to the right.

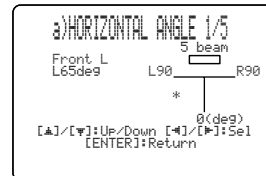

BEAM TRAVEL LENGTH (Beam travel length)

A certain amount of delay must be applied to the sound from each channel so that all sound will arrive at the listening position at the same time. This menu sets the distance that sound beams travel after being output and reflected off the wall until they arrive at the listening position and adjust the delay applied to the respective channel.

The lines in the illustration below indicate the distance.

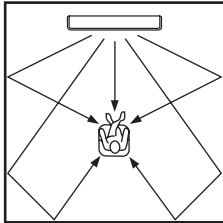

Choices: 0.3 m to 24.0 m

- **Front L** adjusts the distance the front left channel sound beams travel.
- **Front R** adjusts the distance the front right channel sound beams travel.
- **Center** adjusts the distance the center channel sound beams travel.
- **Surround L** adjusts the distance the surround left channel sound beams travel.
- **Surround R** adjusts the distance the surround right channel sound beams travel.

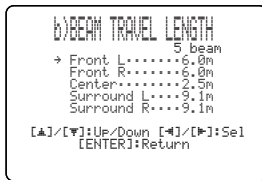

We recommend that you use the setting optimized by the AUTO SETUP (see page 27). Set this menu only when you changed the HORIZONTAL ANGLE (see page 60).

FOCAL LENGTH (Focal length)

Use to set the distance from the front of this unit to the focal point of output for each channel and adjust an expansive feeling of each channel.

The focal points except the center channel should be set near the reflection points on the walls. The shorter the distance, more the expansion.

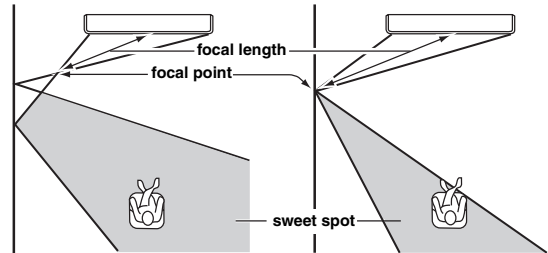

Front left channel

Center channel

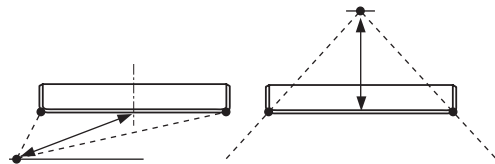

Choices: -1.0 m to +13.0 m

Adjust towards - (minus) to move the focus outward and adjust towards + (plus) to move the focus towards the normal position.

- **Front L** adjusts the focal length for the front left sound beams.
- **Front R** adjusts the focal length for the front right sound beams.
- **Center** adjusts the focal length for the center sound beams. Initial setting: -0.5 m
- **Surround L** adjusts the focal length for the surround left sound beams.
- **Surround R** adjusts the focal length for the surround right sound beams.



We recommend that you use the initial setting (-0.5 m) for the center channel.

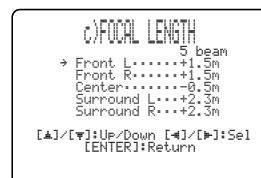

TREBLE GAIN (Treble gain)

Use to adjust the high frequency output level of each channel.



If the reflection point of the front left and right or surround left and right sound beams is a curtain or other acoustically absorbent surface, you can achieve more effective surround sound by increasing the treble level for those sound beams.

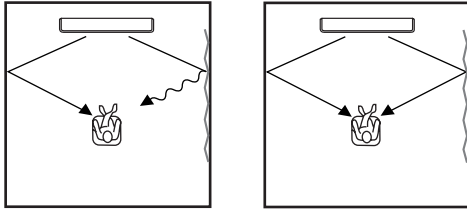

Choices: -12.0 dB to +12.0 dB

Initial setting: 0 dB

- **FL** adjusts the high frequency output level of the front left channel.
- **FR** adjusts the high frequency output level of the front right channel.
- **C** adjusts the high frequency output level of the center channel.
- **SL** adjusts the high frequency output level of the surround left channel.
- **SR** adjusts the high frequency output level of the surround right channel.

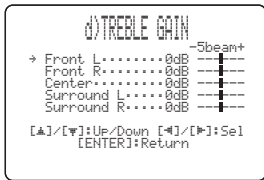

IMAGE LOCATION (Image location)

Use to adjust the direction from which the front left and right channel sound is heard so that the each sound can be heard closer to the center channel.

Use this feature to redirect audio signals if the sound coming from the front left and right seems unnatural, such as when your listening position is not the center of your listening room.

You can only adjust this parameter when 3 beam or 5 beam is selected as the beam mode (see page 40).

Choices: ON, OFF

Setting range: 0% to 95%

Initial setting: 0%

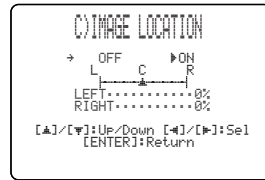

LEFT (Left)

Adjusts audio signals towards the left.

The higher the percentage, the louder the output from the center.

Without adjustment

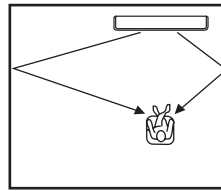

With the front left channel adjusted

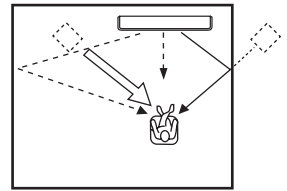

RIGHT (Right)

Adjusts audio signals towards the right.

The higher the percentage, the louder the output from the center.

Without adjustment

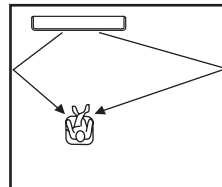

With the front right channel adjusted

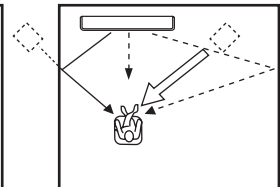

SOUND MENU

Use to manually adjust various parameters related to the sound output.

SET MENU → MANUAL SETUP → SOUND MENU



■ TONE CONTROL (Tone control)

You can adjust the tonal quality of the sound beams.

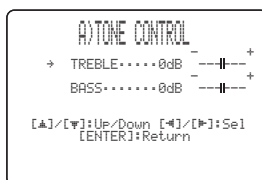

TREBLE (Treble)

Use to adjust the high frequency response.

Choices: -12 dB to +12 dB

Initial setting: 0 dB

BASS (Bass)

Use to adjust the low frequency response.

Choices: -12 dB to +12 dB

Initial setting: 0 dB

■ SUBWOOFER SET (Subwoofer set)

Use to manually adjust various subwoofer settings.

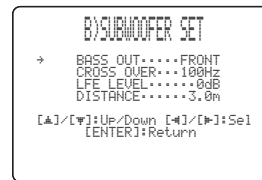

BASS OUT (Bass out)

Low-frequency (bass) signals can be directed to the subwoofer and/or the front left and right channels. This setting also determines the routing of LFE (low-frequency effect) signals found in Dolby Digital or DTS sources.

Choices: SWFR (subwoofer), **FRONT**

- Select SWFR if you connect a subwoofer. LFE and low-frequency signals from other channels are directed to the subwoofer.
- Select FRONT if you do not use a subwoofer. LFE and low-frequency signals from other channels are directed to the front left and right channels.

CROSS OVER (Cross over)

When BASS OUT is set to SWFR, you can use this feature to select a cross-over (cut-off) frequency for all low-frequency signals. All frequencies below the selected frequency will be sent to the subwoofer speaker position.

Choices: 80Hz, **100Hz**, 120Hz

LFE LEVEL (Low-frequency effect level)

Select to adjust the output level of the LFE (low-frequency effect) channel according to the capacity of your subwoofer. The LFE channel carries low-frequency special effects which are only added to certain scenes.

This setting is effective only when this unit decodes Dolby Digital or DTS signals.

Choices: -20 to **0** dB

DISTANCE (Distance)

Select to adjust the distance of the subwoofer from the listening position.

Choices: 0.3 to 15.0 m

Initial setting: 3.0 m

■ MUTE LEVEL (Muting level)

Use to adjust how much the mute function reduces the volume level.

Choices: **MUTE**, -20 dB

- Select MUTE to completely halt all sound output.
- Select -20 dB to reduce the current volume level by 20 dB.



■ AUDIO DELAY (Audio delay)

Use to delay the sound output and synchronize it with the video image. This may be necessary when using certain LCD monitors or projectors.

Choices: **0** to 160 msec



■ ROOM EQ (Room equalizer)

Use to change the tonal qualities of your listening room when the unit is mounted on the wall.

Choices: MOUNTING (Mount type),
 REFLECTING (Reflectivity type)

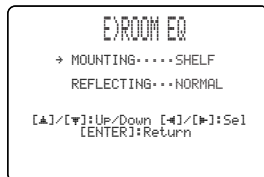

MOUNTING (Mount type)

Use to enhance medium to low range sounds.

Choices: WALL (Wall mount), **SHELF** (Shelf mount)

- Select WALL if this unit is mounted on the wall in your listening room.
- Select SHELF if this unit is mounted on the shelf in your listening room.

REFLECTING (Reflectivity type)

Use to select the reflectivity of your listening room.

Choices: **NORMAL** (Normal), HI ECHO (High echo)

- Select NORMAL if your listening room has a normal reflectivity.
- Select HI ECHO if your listening room has highly reflective surfaces such as concrete walls.

■ DD/DTS Dynamic Range (Dynamic range of Dolby Digital and DTS signals)

Use to select the amount of dynamic range compression. This setting is effective only when the unit is decoding Dolby Digital and DTS signals. Dynamic range is the difference between the smallest sound that can be heard above the noise of the equipment and the biggest sound that can be heard without distortion.

Choices: MIN (minimum), STD (standard),
MAX (maximum)

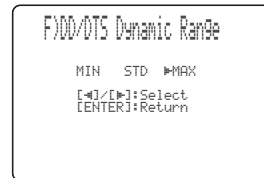

Select to adjust the dynamic range compression.

- Select MIN for listening to sources at low volume levels.
- Select STD for general use.
- Select MAX for feature films.

INPUT MENU

Use to manually adjust various parameters related to the audio and video input.

SET MENU → MANUAL SETUP → INPUT MENU



INPUT ASSIGNMENT (Input assignment)

Use to assign the optical and coaxial digital input jacks of this unit to other components if the initial settings of this unit do not correspond to your needs. By assigning other components to the input jacks on this unit, you can display the name of the connected component in the front panel display and OSD, and operate the component with the input selector button of the same name. If you connect a component to the input jacks of this unit and do not assign it, the default component name for that input jack is displayed in the front panel and OSD when selected.

- Select OPTICAL IN (1) to assign components to the TV OPTICAL IN jack of this unit.
Choices: **TV**, VCR
- Select OPTICAL IN (2) to assign components to the AUX OPTICAL IN jack of this unit.
Choices: **AUX**, DVD

- Select COAXIAL IN to assign components to the COAXIAL IN jack of this unit.
Choices: **DVD**, AUX



INPUT MODE (Input mode)

Use to designate the input mode for the input sources connected to the DIGITAL INPUT jacks when you turn on the power of this unit. For information on the types of audio signals that can be output by this unit, see “Surround modes and recommended sources” on page 42.

Choices: **AUTO**, LAST



- Select AUTO to allow this unit to automatically detect the type of input signal and select the appropriate input mode.
- Select LAST to set this unit to automatically select the last input mode used for that input source. If the type of input signal is different from the setting, no sounds will be produced.

INPUT TRIM (Input trim)

Use to adjust the input level of the input source.

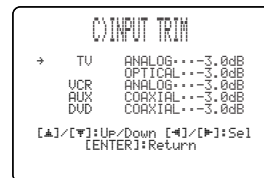

- Select TV ANALOG to adjust the level of audio and video signals input at the TV/STB analog audio input jacks of this unit.
Control range: -6.0 dB to 0.0 dB
Initial setting: -3.0 dB
- Select TV OPTICAL to adjust the level of audio and video signals input at the TV OPTICAL IN jack of this unit.
Control range: -6.0 dB to 0.0 dB
Initial setting: -3.0 dB
- Select VCR ANALOG to adjust the level of audio and video signals input at the VCR analog audio input jacks of this unit.
Control range: -6.0 dB to 0.0 dB
Initial setting: -3.0 dB
- Select AUX OPTICAL to adjust the level of audio and video signals input at the AUX OPTICAL IN jack of this unit.
Control range: -6.0 dB to 0.0 dB
Initial setting: -3.0 dB
- Select DVD COAXIAL to adjust the level of audio and video signals input at the COAXIAL IN jack of this unit.
Control range: -6.0 dB to 0.0 dB
Initial setting: -3.0 dB

■ INPUT RENAME (Input rename)

Use to change the name of the input source in the OSD and the front panel display. Press an input selector button (TV, STB, DVD, VCR, or AUX) to select the component you want to change the name for and then perform the following procedure.



- 1 Press ◀ / ▶ to place the _ (underbar) under the space or the character you want to edit.**
The _ (underbar) flashes.

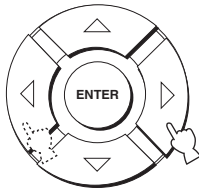

- 2 Press ▲ / ▼ to select the desired character.**
 - You can use up to 8 characters for each input.
 - Press ▲ to change the character in the following order or press ▼ to go in the reverse order: A to Z, a space, 0 to 9, a space, a to z, a space, #, *, +, etc.

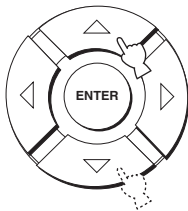

- 3 Repeat steps 1 to 3 to rename each input.**

- 4 Press ENTER to exit.**
The new names are registered, and the display returns to the previous screen.

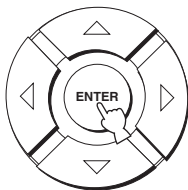

DISPLAY MENU

Use to manually adjust various parameters related to the display.

SET MENU → MANUAL SETUP → DISPLAY MENU



■ DIMMER SET (Dimmer settings)

Use to adjust the brightness of the front panel display.

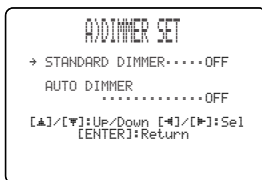

STANDARD DIMMER (Standard dimmer)

Use to adjust the brightness of the front panel display when you operate this unit by using the control buttons on the front panel or on the remote control.

Choices: -2, -1, **OFF**

AUTO DIMMER (Auto dimmer)

If no operation is performed for a specified period, the front panel display dims. Use to adjust the brightness of the front panel display in this case.

Choices: **OFF** (the same brightness as the STANDARD DIMMER setting), -1 to -3 (based on the STANDARD DIMMER setting), DISPLAY OFF

■ OSD SET (OSD settings)

Use to adjust the display position and the background color of the OSD.



OSD SHIFT (OSD shift)

Use to adjust the vertical position of the OSD. Adjust towards the - (minus) direction to raise the position of the OSD, and adjust towards the + (plus) direction to lower it.

Choices: -5 to +5

Initial setting: 0

OSD BACK COLOR (OSD background color)

Use to select the background color of the OSD.

Choices: **BLUE**, GRAY

■ UNIT SET (Unit settings)

Use this to change the display unit of measurement.

Choices: **METERS**, FEET



- Select METERS to input distances in meters.
- Select FEET to input distances in feet.

Note

If you change this setting, the adjusted beam settings may change.

ADJUSTING THE AUDIO BALANCE

You can adjust the sound beam output level of each channel by using the test tone or the audio output being played back in each beam mode to achieve a more true-to-life surround sound experience.

Using the test tone

You can use the test tone feature to output a test tone from each channel to manually balance the channel levels. Use the test tone to set channel levels so that the volume level of each channel is identical when heard from your listening position.

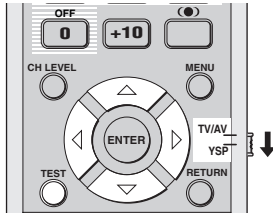

- 1 Set the operation mode selector to YSP to switch to the operation mode of this unit.



- 2 Press TEST on the remote control. TEST FRONT L appears in the front panel display and a test tone is output from the front left channel.



- 3 Press \triangle / ∇ to select the channel you want to adjust.

The front panel display changes as follows.

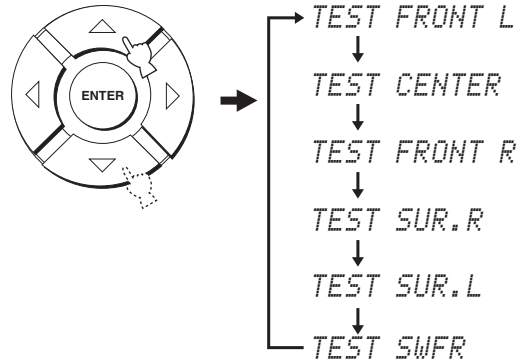

Note

TEST SWFR is only available when a subwoofer is connected to this unit and SWFR is selected for BASS OUT in SOUND MENU (see page 63).

- 4 Press \triangleleft / \triangleright to adjust channel volumes.

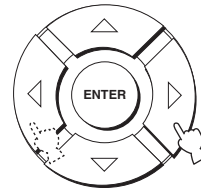

Control range: -10 dB to +10 dB

- 5 Press TEST when you have completed all your adjustments.**



Notes

- All the channel levels cannot be adjusted when the stereo playback or my beam is selected as the beam mode (see pages 46 and 47).
- FRONT L/R cannot be adjusted when the stereo plus 3 beam is selected as the beam mode (see page 41).
- FRONT L/R are automatically adjusted depending on the settings of the other channels when the stereo plus 3 beam or stereo playback is selected as the beam mode (see pages 41 and 46).



If the level of a particular channel cannot be adjusted, --dB appears in the front panel display.

Using the audio output being played back

You can also manually adjust the channel levels while playing back an input source such as a DVD.

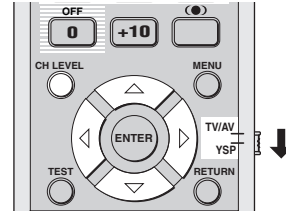

- 1 Set the operation mode selector to YSP to switch to the operation mode of this unit.**



- 2 Press CH LEVEL repeatedly (or press CH LEVEL and then Δ / ∇) to select the channel you want to adjust.**

The front panel display changes as follows.

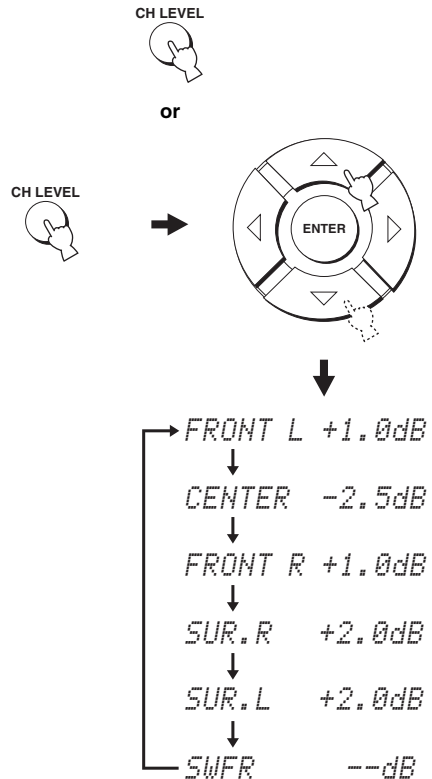

ADVANCED OPERATION

English

Note

SWFR is only available when a subwoofer is connected to this unit and SWFR is selected for BASS OUT in SOUND MENU (see page 63).

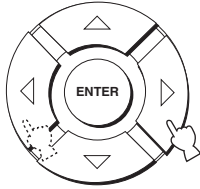
3 Press ◀ / ▶ to adjust channel volumes.

Control range: -10 dB to +10 dB

4 Wait for a few seconds without operating this unit when you have completed your adjustment.
Notes

- All the channel levels cannot be adjusted when the stereo playback is selected as the beam mode (see page 46).
- FRONT L/R cannot be adjusted when the stereo plus 3 is selected as the beam mode (see page 41).
- Only CENTER can be adjusted when the my beam is selected as the beam mode (see page 47).
- FRONT L/R are automatically adjusted depending on the settings of the other channels when the stereo plus 3 beam or stereo playback is selected as the beam mode (see pages 41 and 46).



If the level of a particular channel cannot be adjusted, --dB appears in the front panel display.

SELECTING THE INPUT MODE

You can select the type of audio input signals of the selected input source according to your preference or the conditions of the input source.



We recommend setting the input mode to AUTO in most cases.

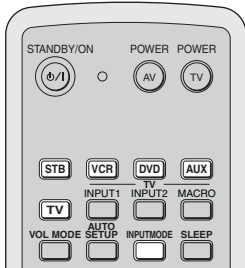

1 Set the operation mode selector to YSP to switch to the operation mode of this unit.



2 Press one of the input selector buttons on the remote control to select the desired input source.

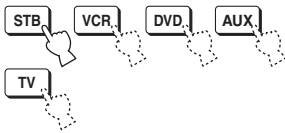

3 Press INPUTMODE on the remote control repeatedly to toggle between input modes.

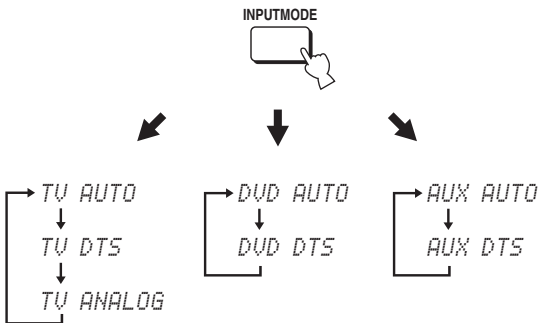

When TV or STB is selected as the input source

When DVD is selected as the input source

When AUX is selected as the input source

Notes

- The input mode of VCR is fixed to ANALOG. However, if the TV OPTICAL IN jack of this unit is assigned to VCR, AUTO, DTS and ANALOG become available as the input mode of VCR (see page 65).
- ANALOG is not available as the input mode of DVD and AUX.

• AUTO

Automatically selects audio input signals in the following priority order:

- 1) Dolby Digital or DTS
- 2) PCM
- 3) Analog

Use this input mode in most cases.

• DTS

Selects only digital signals encoded in DTS.

Compared to AUTO, this input mode provides greater stability while playing back CDs or LDs encoded in DTS.

• ANALOG

Selects only analog signals.

Even when both digital and analog signals are input simultaneously, only analog signals are selected.



You can adjust the default input mode to be selected when the power of this unit is turned on (see page 65).

ADJUSTING SYSTEM PARAMETERS

This unit has additional menus that are displayed in the front panel display. These menus offer additional operations to adjust and customize the way this unit operates.

Using the system parameters

Follow the procedure below to enter the system parameters.

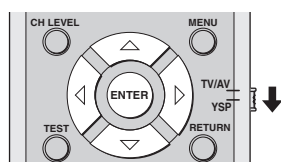
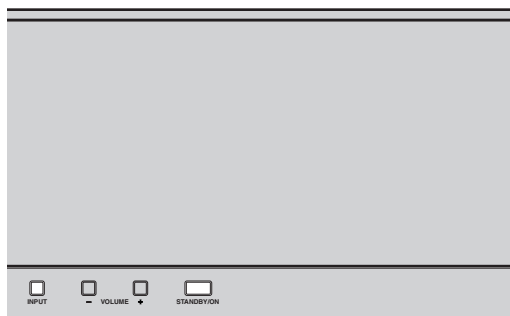

- 1 Press **STANDBY/ON** on the front panel to turn off the power of this unit.



- 2 Press and hold **INPUT** on the front panel and then press **STANDBY/ON** on the front panel to turn on the power of this unit.

MEMORY PROTECT is shown in the front panel display.

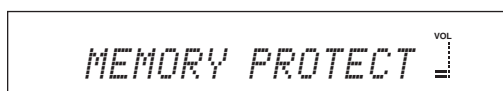

- 3 Release **INPUT** on the front panel.

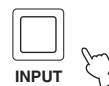

Setting the MEMORY PROTECT

You can protect the settings you saved in the system memory of this unit from being accidentally erased or unwantedly changed.

- 1 Repeat steps 1 to 3 in “Using the system parameters” on this page.
- 2 Set the operation mode selector to **YSP** to switch to the operation mode of this unit.
- 3 Confirm that **MEMORY PROTECT** is shown in the front panel display and then press **ENTER**.

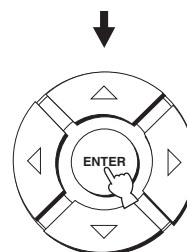
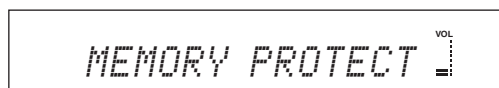

- 4 Press ◀ / ▶ to switch between PROTECT: ON and PROTECT: OFF.

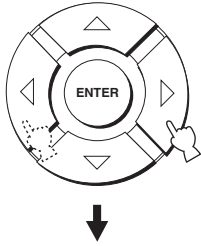

- Select PROTECT: ON to activate the protection feature.
- Select PROTECT: OFF to deactivate the protection feature.

- 5 Press STANDBY/ON on the front panel to set this unit to the standby mode.



The new setting will be activated when you turn on the power of this unit next time.

Setting the MAX VOLUME

You can set the maximum volume level so that this unit will not output sound beyond the limited volume level.

- 1 Repeat steps 1 to 3 in “Using the system parameters” on page 72.
- 2 Set the operation mode selector to YSP to switch to the operation mode of this unit.



- 3 Press ▲ / ▼ on the remote control so that MAX VOLUME SET is shown in the front panel display.

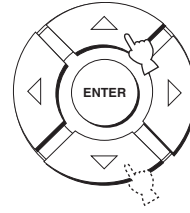

- 4 Press ENTER.

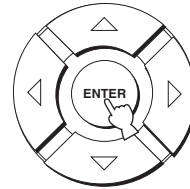

- 5 Press ◀ / ▶ to adjust the maximum volume level.

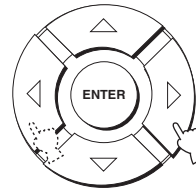

Control range: MAX, 99 to 01, MIN
Control step: 1

- 6 Press STANDBY/ON on the front panel to set this unit to the standby mode.



The new setting for the maximum volume level will be activated when you turn on the power of this unit next time.

Setting the **TURN ON VOLUME**

You can set the initial volume level when the power of this unit is turned on.

1 Repeat steps 1 to 3 in “Using the system parameters” on page 72.

2 Set the operation mode selector to YSP to switch to the operation mode of this unit.



3 Press \triangle / ∇ on the remote control so that **TURN ON VOLUME** is shown in the front panel display.

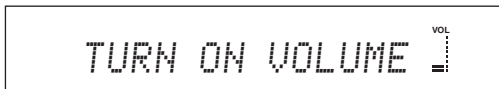
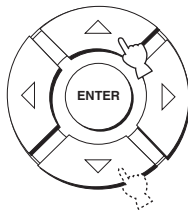

4 Press ENTER.

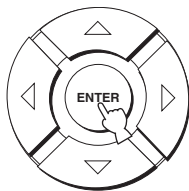

5 Press \triangleleft / \triangleright to adjust the initial volume level.

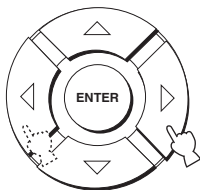

Control range: MAX, 99 to 01, OFF
Control step: 1

6 Press **STANDBY/ON** on the front panel to set this unit to the standby mode.



The new setting for the maximum volume level will be activated when you turn on the power of this unit next time.

Setting the **DEMO MODE**

You can test the beam output from this unit to experience the sound beam.



You can also perform this function simply by pressing INPUT on the front panel. A sound beam is output from this unit when you press and hold INPUT for more than 2 seconds. The sound beam shuttles between left and right twice, and then stops.

1 Repeat steps 1 to 3 in “Using the system parameters” on page 72.

2 Set the operation mode selector to YSP to switch to the operation mode of this unit.

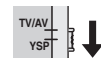

3 Press \triangle / ∇ on the remote control so that **DEMO MODE** is shown in the front panel display.

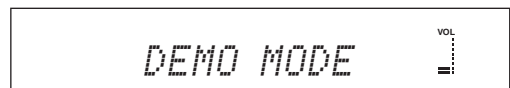
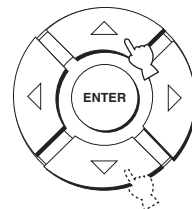

- 4 Press ◀ / ▶ to switch between DEMO: ON and DEMO: OFF.

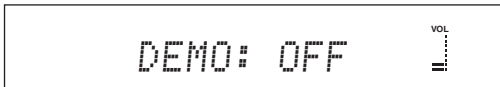
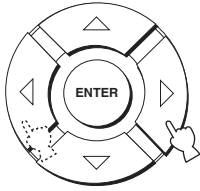

- Select DEMO: ON to activate the demo mode.
- Select DEMO: OFF to deactivate the demo mode.

- 5 Press STANDBY/ON on the front panel to set this unit to the standby mode.



The new setting will be activated when you turn on the power of this unit next time.
 Press ENTER to test the sound beam.
 The sound beam being output shuttles between left and right. Press ENTER again to stop shuttling.

Setting the FACTORY PRESET

You can reset all of the parameters of this unit to the factory presets. This procedure completely resets ALL the parameters in SET MENU.

Note

After performing the following procedure you must run the AUTO SETUP again to match your surround sound environment.

- 1 Repeat steps 1 to 3 in “Using the system parameters” on page 72.
- 2 Set the operation mode selector to YSP to switch to the operation mode of this unit.



- 3 Press ▲ / ▼ on the remote control so that FACTORY PRESET is shown in the front panel display.

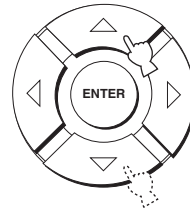

- 4 Press ENTER.

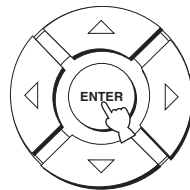

- 5 Press ◀/▶ to switch between PRESET: RESET and PRESET: CANCEL.

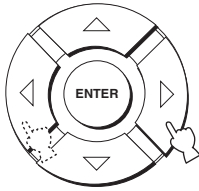

- Select PRESET: RESET to reset all of the current settings.
- Select PRESET: CANCEL to cancel the resetting procedure.

- 6 Press STANDBY/ON on the front panel to set this unit to the standby mode.



The new setting will be activated when you turn on the power of this unit next time.

REMOTE CONTROL FEATURES

In addition to controlling this unit, the remote control can also operate other A/V components made by YAMAHA and other manufacturers. To control other components, you must set up the remote control with the appropriate remote control codes and set the operation mode selector to TV/AV to change the control area.

Note

Depending on the external A/V component you are using, you may not be able to operate the component with the remote control, even if a remote control code is set. In this case, operate the component using the supplied remote control.

Setting remote control codes

You can control other components by setting the appropriate remote control codes. Codes can be set up for each input area (TV, STB, DVD, VCR and AUX). For a complete list of available remote control codes, refer to “LIST OF REMOTE CONTROL CODES” at the end of this manual.

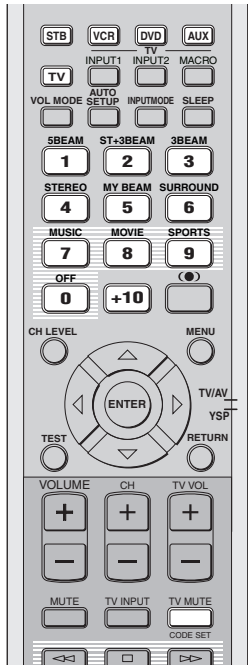

- 1 Press and hold CODE SET on the remote control and then press one of the input selector buttons to select the input source you want to set a remote control code for.** The transmission indicator flashes twice and then remains lit. Proceed to step 2 while holding down CODE SET.

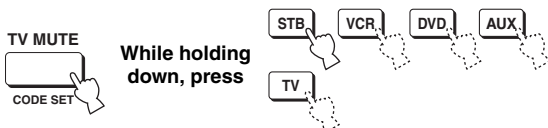

- 2 Press the numeric buttons to enter the remote control code while holding down CODE SET.**

Setting example: YAMAHA DVD input area

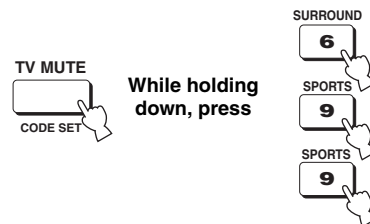

- 3 Refer to “Controlling other components” on page 78 to operate the external component using the remote control.**

If the external component functions correctly, the remote control code setup was successful.

If the external component does not function correctly, the remote control code may be incorrect. Confirm that the remote control code is correct (see “LIST OF REMOTE CONTROL CODES” at the end of this manual) and start over from step 1.

Note

If the manufacturer of your component has more than one code, try each of them until you find the correct one.

If the remote control is without batteries for more than 2 minutes, or if exhausted batteries remain in the remote control, the contents of the memory may be cleared. When the memory is cleared, insert new batteries and reset the remote control codes. When changing the batteries, be careful not to press any of the buttons on the remote control. Doing so will clear the contents of the memory.

Controlling other components

■ Operating your TV

Set the operation mode selector to TV/AV and then press TV to select TV as the input source.

The control area of the remote control changes to the TV operation mode.

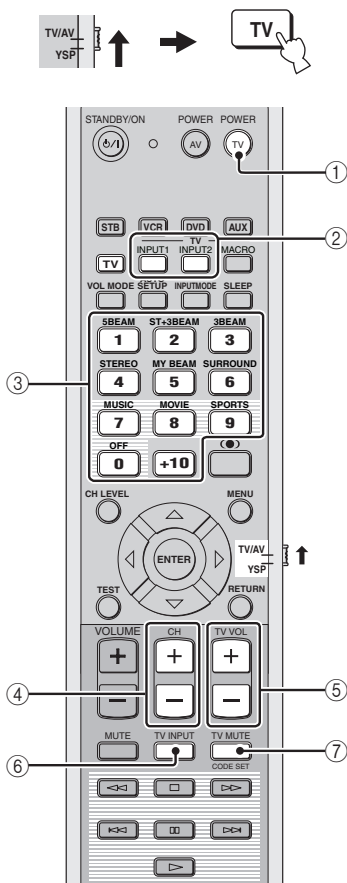

① **TV POWER**

Turns on or off the power of your TV.

② **TV INPUT1/2**

Selects the input source of the TV.

③ **Numeric buttons**

Selects a TV channel for playback.

④ **CH +/-**

Switches between the available TV channels.

⑤ **TV VOL +/-**

Adjusts the audio output level of the TV.

⑥ **TV INPUT**

Switches the input source for the TV.

⑦ **TV MUTE**

Temporarily mutes audio output from the TV.

■ Operating your DVD player

Set the operation mode selector to TV/AV and then press DVD to select DVD as the input source.

The control area of the remote control changes to the DVD operation mode.

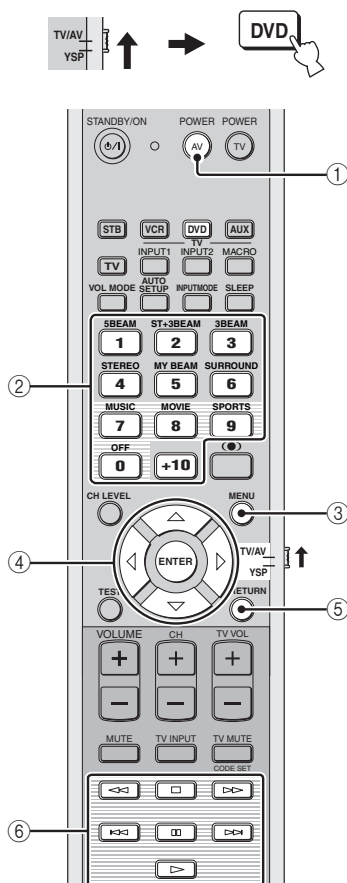

① **AV POWER**

Turns on or off the power of your DVD player.

② **Numeric buttons**

Use to enter numeric digits.

③ **MENU**

Displays the DVD menu.

④ **Cursor buttons** $\triangle / \nabla / \triangleleft / \triangleright$, **ENTER**

Use to select DVD menu items.

⑤ **RETURN**

Use to return to the previous DVD menu screen or exit the DVD menu.

⑥ **Operation buttons for DVD and VCR players**

Use to perform DVD player operations, such as play and stop.

■ Operating your VCR

Set the operation mode selector to TV/AV and then press VCR to select VCR as the input source.

The control area of the remote control changes to the VCR operation mode.

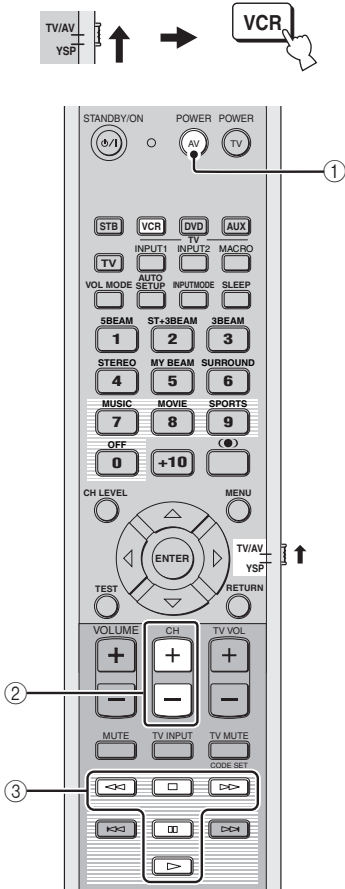

① **AV POWER**

Turns on or off the power of your VCR.

② **CH +/-**

Switches between the available VCR channels.

③ **Operation buttons for DVD and VCR**

Use to perform VCR operations, such as play and stop.

■ Operating your STB (CATV/Satellite tuner)

Set the operation mode selector to TV/AV and then press STB to select STB as the input source.

The control area of the remote control changes to the STB operation mode.

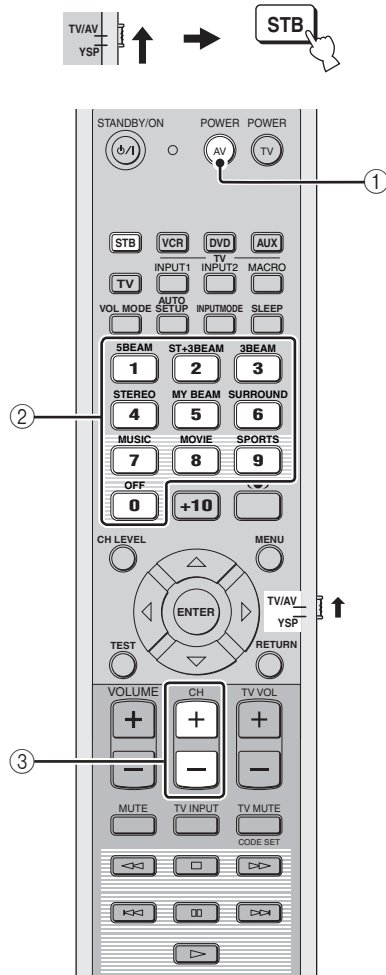

① **AV POWER**

Turns on or off the power of your STB.

② **Numeric buttons**

Use to enter numeric digits.

③ **CH +/-**

Switches between the available STB channels.

Using the TV macro

The TV macro feature makes it possible to perform a series of operations with the press of a single button. For example, when you want to play a DVD, you would normally turn on the component, select DVD as the input source and press the play button to start playback. The TV macro feature lets you perform all of these operations simply by pressing the DVD macro button.

Notes

- Be sure to set up a remote control code for your TV before setting macros.
- The ways to set macros differ if your TV does not have the tuning capability.
- If you press any control buttons on the remote control other than the ones used to set macros while setting macros, the setting procedure is automatically canceled.
- If it takes more than 10 seconds in steps 2 and 3, the setting procedure is automatically canceled. In this case, repeat from step 1.

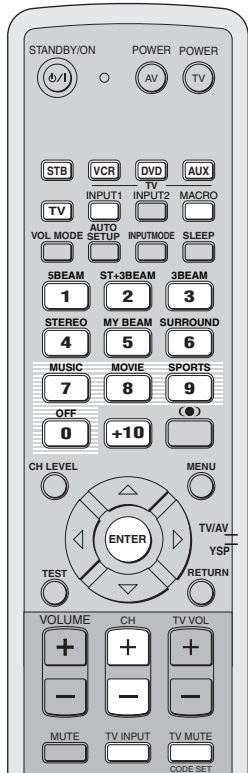

Setting macros for the TV with the tuning capability

- 1 Press and hold CODE SET on the remote control and then press one of the input selector buttons to select the input source you want to set macros for.**

Proceed to step 2 while holding down CODE SET.

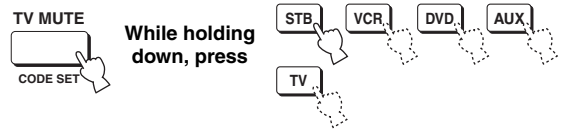

- 2 Press MACRO on the remote control while holding down CODE SET.**

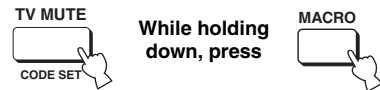

- 3 Press CH +/- or the numeric buttons to select the TV channel.**

Check that the TV screen changes to the tuner screen.

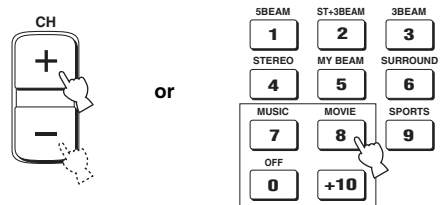

- 4 Press TV INPUT on the remote control repeatedly so that the screen changes to the display of the input source selected in step 1.**



- 5 Press ENTER on the remote control to confirm the macro setting.**

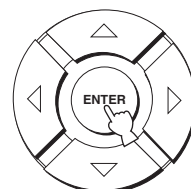

■ **Setting macros for the TV without the tuning capability**

- 1 Press and hold CODE SET on the remote control and then press one of the input selector buttons to select the input source you want to set macros for.
Proceed to step 2 while holding down CODE SET.

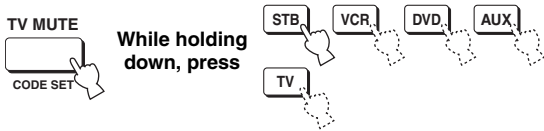

- 2 Press MACRO on the remote control while holding down CODE SET.

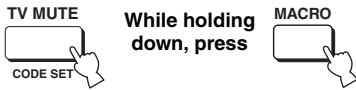

- 3 Press INPUT1 on the remote control.



- 4 Press CH +/- or TV INPUT on the remote control repeatedly so that the screen changes to the display of the input source selected in step 1.

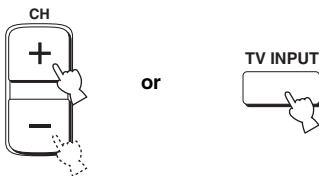

- 5 Press ENTER on the remote control to confirm the setting.

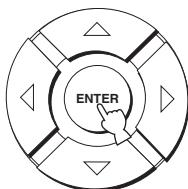

■ **Operating macros**

- 1 Set the operation mode selector to YSP to switch to the operation mode of this unit.



- 2 Press and hold one of the input selector buttons for approximately 2 seconds to select the input source you want to operate macros for.

The TV input changes at the same time the input mode changes.

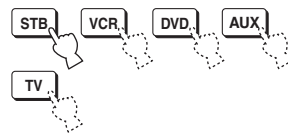

■ **Canceling the macros**

- 1 Press and hold CODE SET on the remote control and then press one of the input selector buttons to select the input source you want to cancel the macros for.

Proceed to step 2 while holding down CODE SET.

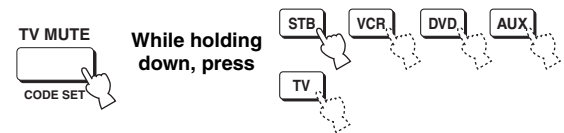

- 2 Press MACRO on the remote control while holding down CODE SET.

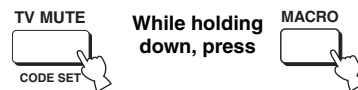

- 3 Press ENTER on the remote control to cancel the macros.

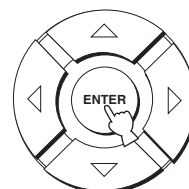

TROUBLESHOOTING

Refer to the chart below when this unit does not function properly. If the problem you are experiencing is not listed below or if the instruction below does not help, set this unit to the standby mode, disconnect the power supply cable and contact the nearest authorized YAMAHA dealer or service center.

■ General

Problem	Cause	Remedy	See page
This unit fails to turn on when STANDBY/ON is pressed, or enters the standby mode soon after the power has been turned on.	The power supply cable is not firmly connected to the AC wall outlet.	Connect the power supply cable firmly to the AC wall outlet.	21
	This unit has been exposed to a strong external electric shock (such as lightning and strong static electricity).	Set this unit to the standby mode, disconnect the power supply cable, plug it back in after 30 seconds, then use it normally.	—
This unit suddenly enters the standby mode.	The internal temperature becomes too high and the overheat protection circuitry has been activated.	Wait about 1 hour for this unit to cool down and then turn it back on.	—
	The sleep timer has turned the unit off.	Turn on the power, and play the source again.	—
No sound.	Incorrect input or output cable connections.	Connect the cables properly. If the problem persists, the cables may be defective.	14
	No appropriate input source has been selected.	Select an appropriate input source with INPUT or the input selector buttons.	37
	The volume is turned down.	Turn up the volume.	39
	The sound is muted.	Press MUTE or VOLUME +/- on the remote control to resume audio output and then adjust the volume level.	39
	Signals this unit cannot reproduce (such as PCM signals with more than 96 kHz of sampling frequency) are being received from source component.	Play a source whose signals can be reproduced by this unit.	—
Change the system settings of the source component.		—	
The sound suddenly goes off.	The sleep timer has turned the unit off.	Turn on the power, and play the source again.	—
	The sound is muted.	Press MUTE or VOLUME +/- on the remote control to resume audio output and then adjust the volume level.	39
No sound from the effect channels.	You are playing back the source or program in the stereo mode or my beam mode.	Press one of the beam mode buttons on the remote control to select a multi-channel playback mode and then try to play back the source or program once more.	40
No sound from the center channel.	The output level of the center channel is set to minimum.	Raise the level of the center channel.	68
No sound from the surround channels.	The output level of the surround channels is set to minimum.	Raise the output level of the surround channels.	68
No sound from the subwoofer.	BASS OUT in SUBWOOFER SET is set to FRONT.	Select SWFR.	63
	The source does not contain low bass signals.		

Problem	Cause	Remedy	See page
Distorted or too little bass sound.	CROSS OVER in SUBWOOFER SET is set incorrectly.	Set CROSS OVER correctly.	63
	One of the night listening modes is currently selected.	Turn off the night listening modes.	52
Too much bass sound.	TruBass is currently turned on.	Turn off TruBass.	54
	The volume level of the subwoofer is too high.	Turn down the volume level of the subwoofer.	—
Surround sound effects are insubstantial.	The listening room is not a regular shape.	Install this unit in a square or rectangular shaped room.	—
	There is no wall in the path of the sound beam.	Try placing a flat object, such as a board, in the path of the sound beam.	—
Dolby Digital or DTS sources cannot be played. (Dolby Digital or DTS indicator does not light up in the front panel display.)	The connected component is not set to output Dolby Digital or DTS digital signals.	Make an appropriate setting following the operating instructions for your component.	—
	The input mode is set to ANALOG.	Set the input mode to AUTO.	71
There is noise interference when a subwoofer is not connected to this unit.	The protection circuitry was in operation because a source with strong bass elements was played back.	Turn down the volume level.	39
		Select SWFR for BASS OUT.	63
		Connect a subwoofer and adjust settings for SUBWOOFER SET.	63
Low frequency sounds are distorted.	CROSS OVER in SUBWOOFER SET is set incorrectly.	Set CROSS OVER correctly.	63
On-screen display does not appear.	The OSD video pin cable is not connected properly.	Connect the cable properly.	15
This unit does not operate properly.	The internal microcomputer has been frozen by an external electric shock (such as lightning or excessive static electricity) or by a power supply with low voltage.	Disconnect the AC power supply cable from the outlet and then plug it in again after about 30 seconds.	—
There is noise interference from digital or high-frequency equipment.	This unit is too close to the digital or high-frequency equipment.	Move this unit further away from such equipment.	—
This unit does not output effect sounds properly.	The original source includes surround effects.	Disable surround effect settings on this unit.	—
My beam auto-adjust function does not work.	The listening room is too noisy.	Keep the listening room as quiet as possible.	—
		Try manual adjustment.	48
	The sound reflectivity of the listening room is too much.	Set REFLECTING to HI ECHO.	64
	The remote control may be operated outside of the remote control operation range.	The remote control will function within a maximum range of 6 m and no more than 30 degrees off-axis from the front panel.	22

■ Remote control

Problem	Cause	Remedy	See page
The remote control does not work and/or function properly.	Wrong distance or angle.	The remote control will function within a maximum range of 6 m and no more than 30 degrees off-axis from the front panel.	22
	Direct sunlight or lighting (from an inverter type of fluorescent lamp, etc.) is striking the remote control sensor of this unit.	Reposition this unit.	—
	The batteries are weak.	Replace all batteries.	22
You cannot operate external components with this unit's remote control.	The external component you want to operate is not selected as the input source.	Press INPUT on the front panel or the input selector buttons on the remote control to select the external component you want to operate.	37
	The remote control code was not correctly set.	Set the remote control code correctly or try another code for the same manufacturer using the "LIST OF REMOTE CONTROL CODES" at the end of this manual.	77
	Even if the remote control code is correctly set, there are some models that do not respond to the remote control.	Use the remote control supplied with the external component.	—
The cursor buttons do not work during SET MENU operation.	The operation mode selector was unwantedly set to TV/AV.	Set the operation mode selector to YSP.	—
You cannot use the my beam auto-adjust function.	Wrong distance or angle.	The remote control will function within a maximum range of 6 m and no more than 30 degrees off-axis from the front panel.	22

GLOSSARY

Audio formats

■ Dolby Digital

Dolby Digital is a digital surround sound system that gives you completely independent multi-channel audio. With 3 front channels (left, center, and right), and 2 surround stereo channels, Dolby Digital provides 5 full-range audio channels. With an additional channel especially for bass effects, called LFE (low frequency effect), the system has a total of 5.1-channels (LFE is counted as 0.1 channel). By using 2-channel stereo for the surround channels, more accurate moving sound effects and surround sound environment are possible than with Dolby Surround. The wide dynamic range (from maximum to minimum volume) reproduced by the 5 full-range channels and the precise sound orientation generated using digital sound processing provide listeners with previously unheard of excitement and realism.

With this unit, any sound environment from monaural up to a 5.1-channel configuration can be freely selected for your enjoyment.

■ Dolby Pro Logic II

Dolby Pro Logic II is an improved technique used to decode vast numbers of existing Dolby Surround software. This new technology enables a discrete 5-channel playback with 2 front left and right channels, 1 center channel, and 2 surround left and right channels (instead of only 1 surround channel for conventional Pro Logic technology). Music and Game modes are also available for 2-channel sources in addition to the Movie mode.

■ Dolby Surround

Dolby Surround uses a 4 channel analog recording system to reproduce realistic and dynamic sound effects: 2 front left and right channels (stereo), a center channel for dialog (monaural), and a surround channel for special sound effects (monaural). The surround channel reproduces sound within a narrow frequency range.

Dolby Surround is widely used with nearly all video tapes and laser discs, and in many TV and cable broadcasts as well. The Dolby Pro Logic decoder built into this unit employs a digital signal processing system that automatically stabilizes the volume on each channel to enhance moving sound effects and directionality.

■ DTS (Digital Theater Systems) Digital Surround

DTS digital surround was developed to replace the analog soundtracks of movies with a 6-channel digital sound track, and is now rapidly gaining popularity in movie theaters around the world. Digital Theater Systems Inc. has developed a home theater system so that you can enjoy the depth of sound and natural spatial representation of DTS digital surround in your home. This system produces practically distortion-free 6-channel sound (technically, a left, right and center channels, 2 surround channels, plus an LFE 0.1 channel as a subwoofer, for a total of 5.1-channels). The unit incorporates a DTS-ES decoder that enables 6.1-channel reproduction by adding the surround back channel to existing 5.1-channel format.

■ DTS Neo:6

Neo:6 decodes the conventional 2-channel sources for 6 channel playback by the specific decoder. It enables playback with the full-range channels with higher separation just like digital discrete signal playback. Two modes are available; Music mode for playing music sources and Cinema mode for movies.

■ PCM (Linear PCM)

Linear PCM is a signal format under which an analog audio signal is digitized, recorded and transmitted without using any compression. This is used as a method of recording CDs and DVD audio. The PCM system uses a technique for sampling the size of the analog signal per very small unit of time. Standing for pulse code modulation, the analog signal is encoded as pulses and then modulated for recording.

Audio information

■ LFE 0.1 channel

This channel is for the reproduction of low bass signals. The frequency range for this channel is 20 Hz to 120 Hz. This channel is counted as 0.1 because it only enforces a low frequency range compared to the full-range reproduced by the other 5/6 channels in Dolby Digital or DTS 5.1/6.1-channel systems.

INDEX

A

AUTO SETUP (IntelliBeam) 27

B

Beam mode 40, 46, 47

C

Cable clamp 14

Cardboard microphone stand 29

D

Dolby Digital 42

Dolby Pro Logic 42

Dolby Pro Logic II 42

DTS 42

DTS Neo: 6 42

Dynamic range 64

F

Front panel display 7

L

LFE 0.1 channel 85

M

MANUAL SETUP 57

MEMORY 34, 35

My beam 47

O

On-screen display (OSD) 24

Optimizer microphone 28

P

PCM 85

Power supply cable 21

R

Remote control 9, 22, 23

Remote control code 77

S

SET MENU 24

Sleep timer 55

Sound field program 49

Surround mode 42

T

Test tone 68

TruBass 54

TV macro 80

V

Volume mode 52

SPECIFICATIONS

AMP SECTION

- Maximum Output Power (EIAJ)
 - 2 W (1 kHz, 10% THD, 4 Ω) \times 21
 - 20 W (100 Hz, 10% THD, 4 Ω) \times 2

SPEAKER SECTION

- Small dia. speakers 4 cm cone magnetic shielding type \times 21
- Woofers 10 cm cone magnetic shielding type \times 2
- Input Jacks
 - AUDIO VCR, TV/STB (Analog) (1 V, 32 k Ω) ... 2 pairs (Analog)
 - AUDIO TV/STB, AUX (Optical) 2 (Digital)
 - AUDIO DVD (Coaxial) 1 (Digital)
- Output Jacks
 - SUBWOOFER OUT (1.5 V, less than 120 Hz) 1 (Subwoofer)
 - VIDEO OUT (1 Vp-p, 75 Ω) 1 (OSD)
- System Connector Jack
 - OPTIMIZER MIC 1 (Microphone input)

GENERAL

- Power Supply
 - [Australia model] AC 240 V, 50 Hz
 - [U.K. and Europe models] AC 230 V, 50 Hz
 - [China model] AC 220 V, 50 Hz
 - [Korea model] AC 220 V, 60 Hz
 - [General model] AC 110–120 V, 50/60 Hz
 - [Asia model] AC 220–240 V, 50/60 Hz
- Power Consumption 30 W
- Standby Power Consumption 0.1 W or less
- Dimensions (W x H x D) 800 \times 153 \times 115 mm
- Weight 9.0 kg

* Specifications are subject to change without notice.

ATTENTION: VEUILLEZ LIRE CE QUI SUIT AVANT D'UTILISER L'APPAREIL.

- 1 Pour utiliser l'appareil au mieux de ses possibilités, lisez attentivement ce mode d'emploi. Conservez-le soigneusement pour référence.
- 2 Installez cet ensemble audio dans un endroit frais, bien aéré, sec et propre; ménagez un espace d'au moins 5 cm au-dessus (ou au-dessous) du cet appareil; veillez à ce qu'il soit à l'abri de la lumière directe du soleil, des sources de chaleur, des vibrations, des poussières, de l'humidité et du froid.
- 3 Placez l'appareil loin des équipements, moteurs et transformateurs électriques, pour éviter les ronflements parasites.
- 4 N'exposez pas l'appareil à des variations brutales de température, ne le placez pas dans un environnement très humide (par exemple dans une pièce contenant un humidificateur) car cela peut entraîner la condensation d'humidité à l'intérieur de l'appareil qui elle-même peut être responsable de secousse électrique, d'incendie, de dommage à l'appareil ou de blessure corporelle.
- 5 Evitez d'installer l'appareil dans un endroit où des objets peuvent tomber, ainsi que là où l'appareil pourrait être exposé à des éclaboussures ou des gouttes d'eau. Sur le dessus de l'appareil, ne placez pas:
 - D'autres appareils qui peuvent endommager la surface de l'appareil ou provoquer sa décoloration.
 - Des objets se consumant (par exemple, une bougie) qui peuvent être responsables d'incendie, de dommage à l'appareil ou de blessure corporelle.
 - Des récipients contenant des liquides qui peuvent être à l'origine de secousse électrique ou de dommage à l'appareil.
- 6 Ne couvrez pas l'appareil d'un journal, d'une nappe, d'un rideau, etc. car cela empêcherait l'évacuation de la chaleur. Toute augmentation de la température intérieure de l'appareil peut être responsable d'incendie, de dommage à l'appareil ou de blessure corporelle.
- 7 Ne branchez pas la fiche du cordon d'alimentation de l'appareil sur une prise secteur aussi longtemps que tous les raccordements n'ont pas été effectués.
- 8 Ne pas faire fonctionner l'appareil à l'envers. Il risquerait de chauffer et d'être endommagé.
- 9 N'exercez aucune force excessive sur les commutateurs, les boutons et les cordons.
- 10 Pour débrancher la fiche du cordon d'alimentation au niveau de la prise secteur, saisissez la fiche et ne tirez pas sur le cordon.
- 11 Ne nettoyez pas l'appareil au moyen d'un solvant chimique, ce qui pourrait endommager la finition. Utilisez un chiffon sec et propre.
- 12 N'alimentez l'appareil qu'à partir de la tension prescrite. Alimenter l'appareil sous une tension plus élevée est dangereux et peut être responsable d'incendie, de dommage à l'appareil ou de blessure corporelle. YAMAHA ne saurait être tenue responsable des dommages résultant de l'alimentation de l'appareil sous une tension autre que celle prescrite.
- 13 Pour empêcher tout dommage causé par les éclairs, déconnectez le câble d'alimentation de la prise murale ou de cet appareil pendant un orage.
- 14 Ne tentez pas de modifier ni de réparer l'appareil. Consultez le service YAMAHA compétent pour toute réparation qui serait requise. Le coffret de l'appareil ne doit jamais être ouvert, quelle que soit la raison.
- 15 Si vous envisagez de ne pas vous servir de l'appareil pendant une longue période (par exemple, pendant les vacances), débranchez la fiche du cordon d'alimentation au niveau de la prise secteur.
- 16 Lisez la section intitulée "GUIDE DE DÉPANNAGE" où figurent une liste d'erreurs de manipulation communes avant de conclure que l'appareil présente une anomalie de fonctionnement.
- 17 Avant de déplacer l'appareil, appuyez sur STANDBY/ON pour placer l'appareil en veille puis débranchez la fiche du cordon d'alimentation au niveau de la prise secteur.
- 18 La condensation se forme lorsque la température ambiante change brusquement. En ce cas, débranchez la fiche du cordon d'alimentation et laissez l'appareil reposer.
- 19 La température de l'appareil peut augmenter en raison d'une utilisation prolongée. En ce cas, coupez l'alimentation de l'appareil et laissez-le au repos pour qu'il refroidisse.
- 20 Installez l'appareil près de la prise secteur et à un endroit tel que la fiche secteur soit facilement accessible.

AVERTISSEMENT

POUR RÉDUIRE LES RISQUES D'INCENDIE OU DE SECOUSSE ÉLECTRIQUE, N'EXPOSEZ PAS CET APPAREIL À LA PLUIE OU À L'HUMIDITÉ.

Cet appareil n'est pas déconnecté du secteur tant qu'il reste branché à la prise de courant. Il se trouve alors "en veille". En mode veille, l'appareil consomme une très faible quantité de courant.

AVERTISSEMENT

La batterie peut exploser si elle n'est pas convenablement remplacée. Ne remplacez la batterie que par une batterie identique ou équivalente.

AVERTISSEMENT

Les commandes, réglages et méthodes d'appréciation des performances qui diffèrent de celles prescrites dans ce document peuvent entraîner une exposition à des rayonnements dangereux.

TABLE DES MATIÈRES

INTRODUCTION

INTRODUCTION	2
CARACTÉRISTIQUES	3
EMPLOI DE CE MANUEL	4
ACCESSOIRES FOURNIS	5
COMMANDES ET FONCTIONS	6
Face avant	6
Afficheur de la face avant	7
Panneau arrière	8
Boîtier de télécommande	9

PRÉPARATIONS

INSTALLATION	11
Avant d'installer l'appareil	11
Installation de l'appareil	11
RACCORDEMENTS	14
Raccordement à un téléviseur	15
Raccordement à un graveur ou un lecteur de DVD	16
Raccordement à un magnétoscope	17
Raccordement à un tuner satellite numérique ou	
à un tuner de télévision câblée	18
Raccordement à des appareils extérieurs	19
Raccordement à un caisson de graves	20
Raccordement du cordon d'alimentation	21

SETUP

PRÉPARATIFS	22
Mise en place des piles dans le boîtier de télécommande	22
Portée des signaux de commande	22
Utilisation du boîtier de télécommande	23
Mise sous tension	23
UTILISATION SET MENU	24
Affichage OSD	24
Organigramme de SET MENU	25
CHANGEMENT DE LA LANGUE DE	
L'AFFICHAGE OSD	26
AUTO SETUP (IntelliBeam)	27
Organigramme de AUTO SETUP	27
Installation du microphone optimiseur	28
Utilisation de AUTO SETUP (IntelliBeam)	29
UTILISATION DE LA MÉMOIRE SYSTÈME	34
Utilisation pratique de la mémoire système	34
Sauvegarde des réglages	34
Chargement des réglages	35

OPÉRATIONS DE BASE

LECTURE	37
Sélection de la source	37
Écoute d'une source	38
Réglage du niveau sonore	39
Coupure des sons	39
UTILISATION DU SON D'AMBIANCE	40
5 faisceaux	40
Stéréo plus 3 faisceaux	41
3 faisceaux	41

Restitution d'une ambiance sonore avec des	
sources à 2 voies	43
Écoute de la télévision avec son d'ambiance	44
Paramétrage du mode d'ambiance	45
UTILISATION DU SON STÉRÉO	46
Écoute en stéréo	46

REPRODUCTION D'UN SON PLUS

CLAIRE (My beam)	47
Utilisation du réglage automatique	47
Utilisation du réglage manuel	48

UTILISATION DES PROGRAMMES DE

CHAMPS SONORES	49
Qu'est-ce qu'un champ sonore?	49
Sélection de programmes CINEMA DSP	50
Arrêt des programmes CINEMA DSP	51
Réglage des niveaux de l'effet CINEMA DSP	51

UTILISATION DU MODE D'ÉCOUTE

TARDIVE (Mode d'écoute tardive/	
Mode égal au volume TV)	52

ACCENTUATION DU GRAVE (TruBass)

UTILISATION DE LA MINUTERIE DE	
MISE HORS SERVICE	55
Réglage de la minuterie de mise hors service	55
Arrêt de la minuterie de mise hors service	56

OPÉRATIONS DÉTAILLÉES

MANUAL SETUP	57
Utilisation de MANUAL SETUP	58
BEAM MENU	59
SOUND MENU	63
INPUT MENU	65
DISPLAY MENU	67
RÉGLAGE DE LA BALANCE AUDIO	68
Utilisation du signal d'essai	68
Utilisation du signal audio en cours de lecture	69
SELECTION D'UN MODE D'ENTRÉE	71
RÉGLAGE DES PARAMÈTRES SYSTÈME	72
Utilisation des paramètres du système	72
Réglage de MEMORY PROTECT	72
Réglage de MAX VOLUME	73
Réglage de TURN ON VOLUME	74
Réglage de DEMO MODE	74
Réglage de FACTORY PRESET	75
PARTICULARITÉS DE LA	
TÉLÉCOMMANDE	77
Enregistrement des codes de commande	77
Commande des autres appareils	78
Utilisation des macros TV	80

INFORMATIONS COMPLÉMENTAIRES

GUIDE DE DÉPANNAGE	82
GLOSSAIRE	85
Formats des gravures sonores	85
Informations relatives aux signaux sonores	85
INDEX	86
CARACTÉRISTIQUES TECHNIQUES	87

LISTE DES CODES DE COMMANDE	i
--	----------

INTRODUCTION

PRÉPARATIONS

SETUP

OPÉRATIONS DE
BASE

OPÉRATIONS
DÉTAILLÉES

INFORMATIONS
COMPLÉMENTAIRES

Français

INTRODUCTION

On a coutume de penser que l'obtention, chez soi, de riches sonorités d'ambiance, exige l'installation et le câblage d'un grand nombre d'enceintes auxquelles ont confierait la mission de recréer, dans le salon d'écoute domestique, l'atmosphère sonore de la salle de cinéma.

Le projecteur de son numérique YAMAHA YSP-900 récuse ceux qui prétendent que sans système acoustique compliqué et câblage complexe il n'est pas possible d'obtenir bon son d'ambiance multicanaux.

Cet appareil élégant et peu encombrant supprime les câblages difficiles et les problèmes d'installation; vous avez à faire à un appareil de mise en œuvre simple, capable de reproduire les sons d'ambiance puissants que vous attendiez, à l'aide des 2 woofers et des 21 haut-parleurs dont il est doté.

Les paramètres de fonctionnement de cet appareil vous permettent de régler avec précision la différence de marche entre chaque faisceau sonore pour obtenir de toutes les directions, en position d'écoute, une information très directionnelle.

Le YSP-900 émet des faisceaux sonores, porteurs des informations d'ambiance attachées aux enceintes avant droite (R) et gauche (L) et aux enceintes d'ambiance arrière droite (SR) et gauche (SL), qui atteignent la position d'écoute après réflexion sur les murs. L'addition au système acoustique numérique d'un faisceau sonore central (C) permet de reproduire des sons à 5.1 voies avec beaucoup de naturel, et vous donne l'impression que plusieurs enceintes sont physiquement présentes dans la pièce.

Prenez place et écoutez tout ce que le système acoustique numérique a à vous offrir en matière d'expérience sonore.

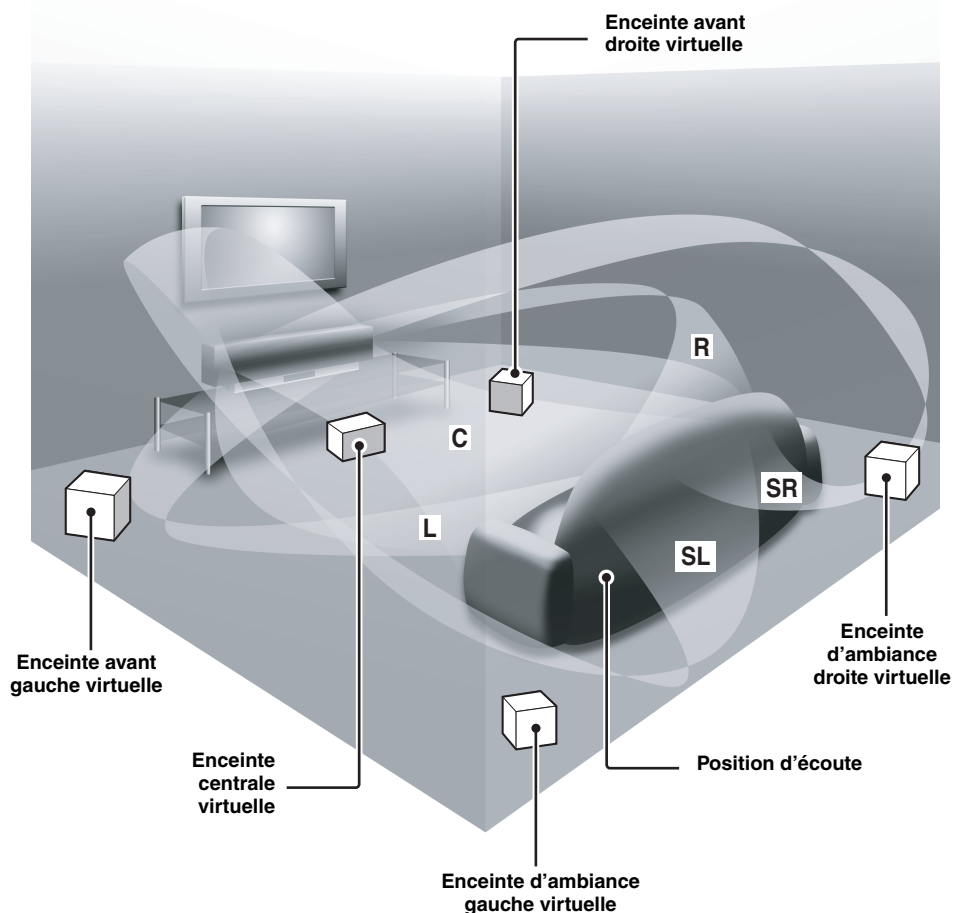

CARACTÉRISTIQUES

Projecteur de son numérique

Cet appareil est un projecteur de son numérique dont la technologie permet de contrôler et d'orienter plusieurs voies sonores depuis un appareil fin et d'obtenir une ambiance sonore parfaite sur plusieurs voies, tout en rendant superflus les enceintes secondaires et le câblage indispensables dans les systèmes acoustiques classiques. Il présente aussi les modes faisceaux suivants pour la restitution d'un son d'ambiance.

- ◆ 5 faisceaux
- ◆ Stéréo plus 3 faisceaux
- ◆ 3 faisceaux

Cet appareil présente aussi la lecture en stéréo et la fonction my beam.

My beam

Cette fonction permet d'obtenir un son net même dans un environnement bruyant. Avec my beam, l'angle des faisceaux peut être réglé manuellement ou automatiquement à l'aide du boîtier de télécommande.

Cinéma DSP Numérique

Cet appareil intègre la technologie Cinéma DSP Numérique mise au point par YAMAHA Electronics Corp. qui permet de restituer chez soi l'impact sonore des films voulu par l'ingénieur du son.

Télécommande polyvalente

Le boîtier de télécommande fourni est programmé pour la commande du lecteur DVD, du magnétoscope, du tuner de la télévision câblée et du tuner satellite numérique reliés à ces appareils. D'autre part, il est possible de programmer des commandes macro pour qu'une seule touche exécute plusieurs opérations.

IntelliBeam

Le logo "IntelliBeam" et "IntelliBeam" sont des marques commerciales de YAMAHA Corporation.



Le logo "CINEMA DSP" et "Cinema DSP" sont des marques déposées de YAMAHA Corporation.



Fabriqué sous licence de Dolby Laboratories.

"Dolby", "Pro Logic", et le symbole des deux D sont des marques commerciales de Dolby Laboratories.

AUTO SETUP (IntelliBeam)

L'optimisation automatique des faisceaux sonores et l'optimisation du son à l'aide du microphone optimiseur fourni rendent superflus les réglages fastidieux d'enceintes d'après l'ouïe et permettent d'obtenir pour chaque environnement les réglages de faisceaux sonores les mieux adaptés.

Compatibilité avec les technologies les plus modernes

Cet appareil intègre des décodeurs compatibles avec les systèmes Dolby Digital, DTS (Systèmes de cinéma numérique), Dolby Pro Logic, Dolby Pro Logic II et DTS Neo:6.

- ◆ Dolby Digital
C'est le format classique des signaux audio enregistrés sur les DVD et sur les autres supports numériques. Cette technologie restitue un son numérique de très grande qualité sur 5.1 voies discrètes et produit des effets plus directionnels et vivants.
- ◆ DTS (Systèmes de cinéma numérique)
C'est le format classique des signaux audio enregistrés sur les DVD et sur les autres supports numériques. Cette technologie restitue un son numérique de très grande qualité sur 5.1 voies discrètes et produit des effets plus directionnels et vivants.
- ◆ Dolby Pro Logic
Ce système de dématricage sophistiqué permet de convertir les signaux audio enregistrés sur 2 voies pour les restituer dans toute leur bande sur 5.1 voies, de manière à créer une véritable ambiance sonore.
- ◆ Dolby Pro Logic II
C'est en fait une nouvelle version du Dolby Pro Logic employant 2 voies d'ambiance stéréophoniques, un caisson de grave avec un bien meilleur pilotage. Ceci permet d'obtenir une ambiance sonore d'une exceptionnelle stabilité qui simule les 5.1 voies bien mieux que le système Dolby Pro Logic original. Par ailleurs, le Dolby Pro Logic II présente des modes Film, Musique et Jeu spécialement conçus pour les films, la musique et les jeux vidéo.
- ◆ DTS Neo:6
Cette technologie décode les sources à 2 voies classiques pour les restituer sur 6 voies, et permet de restituer toute la gamme sonore mais avec une meilleure séparation des voies. Le mode Musique et le mode Cinéma sont respectivement adaptés à la reproduction de la musique et de la piste son des films.



"DTS" et "Neo:6" sont des marques de commerciales de Digital Theater Systems, Inc.



Fabriqué sous licence par 1 Ltd. Brevet déposé dans le monde entier.

Le logo "1" et "Digital Sound Projector™" sont des marques de commerciaux de 1 Ltd.



TruBass, SRS et le symbole "●" sont des marques déposées de SRS Labs, Inc. La technologie TruBass est utilisée sous licence de SRS Labs, Inc.

EMPLOI DE CE MANUEL

Remarques

- Ce mode d'emploi décrit la manière de raccorder et d'utiliser cet appareil. Pour de plus amples détails concernant les autres appareils, reportez-vous au mode d'emploi qui accompagne chacun.
- Certaines actions peuvent être commandées au moyen des touches de l'appareil ou de celles du boîtier de télécommande. Dans un tel cas, les explications prennent en compte les touches du boîtier de télécommande.
- Le symbole  appelle votre attention sur un conseil d'utilisation.
- Ce mode d'emploi a été imprimé avant la fabrication de l'appareil. Les caractéristiques et la présentation ont pu être modifiés à fin d'amélioration, etc. En cas de divergence entre le mode d'emploi et l'appareil, ce dernier prime.

1 Installez cet appareil dans votre pièce.

Voir "INSTALLATION" à la page 11.



2 Raccordez cet appareil à votre téléviseur et autres appareils.

Voir "RACCORDEMENTS" à la page 14.



3 Préparez le boîtier de télécommande et mettez l'appareil sous tension.

Voir "PRÉPARATIFS" à la page 22.



4 Exécutez AUTO SETUP.

Voir "AUTO SETUP (IntelliBeam)" à la page 27.



5 Écoutez une source.

Voir "LECTURE" à la page 37.



6 Changez les modes faisceaux et/ou les paramètres (CINEMA DSP).

Voir "UTILISATION DU SON D'AMBIANCE" à la page 40.



Si vous voulez effectuer d'autres réglages ou ajustements

7 Exécutez MANUAL SETUP pour les réglages plus fins et/ou spécifiez les codes de télécommande.

Voir "MANUAL SETUP" à la page 57 et "PARTICULARITÉS DE LA TÉLÉCOMMANDE" à la page 77.

ACCESSOIRES FOURNIS

Veillez vous assurer que vous possédez bien les éléments suivants.

Boîtier de télécommande (x1)

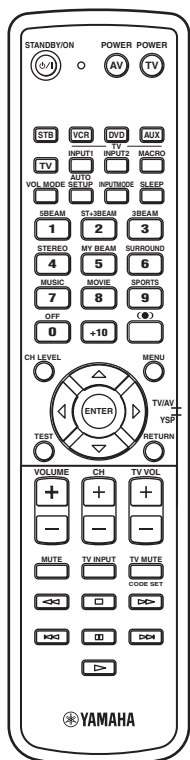

Piles (x2)
(AA, R6, UM-3)

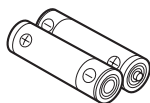

Câble à fibres optiques
(x1)

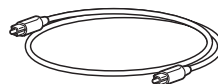

Câble vidéo pour affichage sur
l'écran (OSD) (x1)

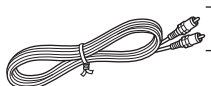

(Jaune)

Câble audionumérique
à broche (x1)

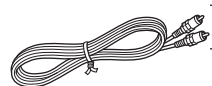

(Orange)

Microphone optimiseur (x1)

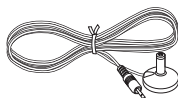

Câble audio à broche (x1)

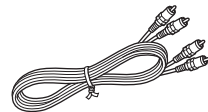

(Blanc/Rouge)

Support de câble (x1)



Fixation (x4)

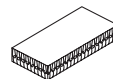

Support de microphone
plat (x1)

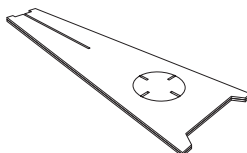

COMMANDES ET FONCTIONS

Face avant

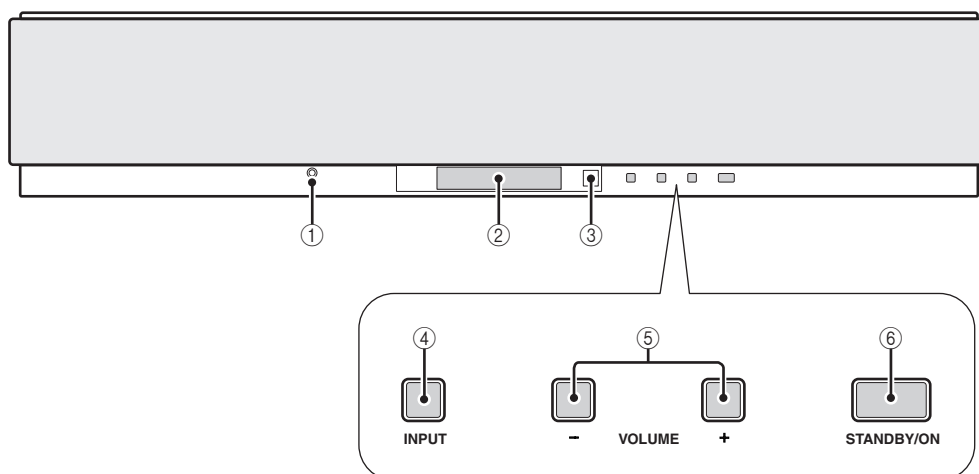

① Prise OPTIMIZER MIC

Sert à brancher le microphone optimiseur fourni utilisé pour exécuter AUTO SETUP (voir page 28).

② Afficheur de la face avant

Il fournit des informations relatives à l'état de l'appareil.

③ Capteur de télécommande

Il reçoit les signaux émis par le boîtier de télécommande.

④ INPUT

Appuyez plusieurs fois de suite sur cette touche pour changer la source d'entrée (TV, VCR, DVD ou AUX).

Voir page 37 pour le détail.

Émet un signal d'essai qui permet de juger le faisceau sonore (voir page 68).

⑤ VOLUME -/+

Cette commande agit globalement sur le niveau de sortie de toutes les voies audio (voir page 39).

⑥ STANDBY/ON

Cette touche met l'appareil en service ou en veille (voir page 23).

Remarques

- Au moment où vous mettez l'appareil en service, un déclic se fait entendre; il est suivi d'une période de 4 à 5 secondes pendant laquelle aucun son ne peut être produit.
- En veille, l'appareil consomme une faible quantité d'électricité de manière à être en mesure de recevoir les signaux infrarouges qui peuvent être émis par le boîtier de télécommande.

Afficheur de la face avant

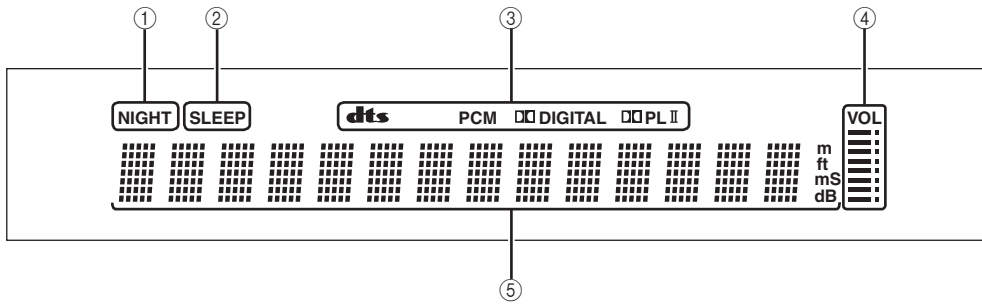

① Témoin NIGHT

S'éclaire lorsqu'un des modes d'écoute tardive est sélectionné (voir page 52).

② Témoin SLEEP

Ce témoin s'éclaire lorsque la minuterie de mise hors service est active (voir page 55).

③ Témoins des décodeurs

Ce témoin s'allume lorsque le décodeur correspondant de cet appareil fonctionne (voir page 42).

④ Indicateur du niveau de sortie

Le niveau sonore s'affiche ici (voir page 39).

⑤ Afficheur multifonction

Indique diverses informations pendant le réglage des paramètres.



Vous pouvez régler la luminosité de l'afficheur sur la face avant à l'aide des paramètres DISPLAY MENU dans MANUAL SETUP (voir page 67).

Panneau arrière

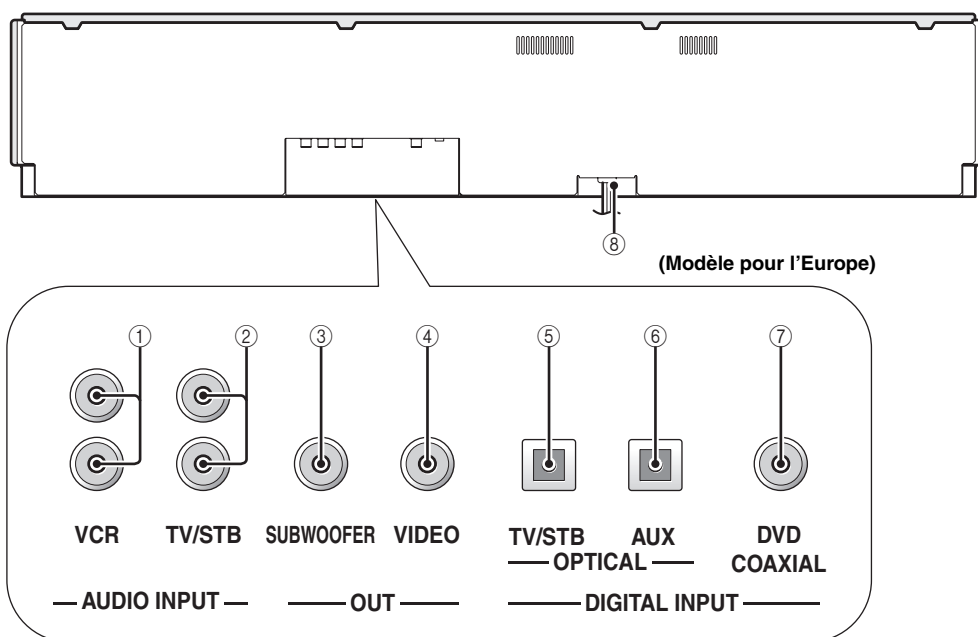

① Prises d'entrée audio analogique VCR

Utilisez ces prises pour effectuer une liaison analogique avec le magnétoscope (voir page 17).

② Prises d'entrée audio analogique TV/STB

Utilisez cette prise pour la liaison analogique au téléviseur, au tuner satellite numérique et au tuner de la télévision câblée (voir pages 15 et 18).

③ Prise SUBWOOFER OUT

Utilisez cette prise pour effectuer la liaison à un caisson de graves (voir page 20).

④ Prise VIDEO OUT

Utilisez cette prise pour effectuer la liaison à la prise d'entrée vidéo de votre téléviseur et afficher les menus de cet appareil (voir page 15).

⑤ Prise TV/STB OPTICAL DIGITAL INPUT

Utilisez cette prise pour effectuer une liaison à un téléviseur, un tuner satellite numérique et un tuner de la télévision câblée via une liaison optique pour signaux numériques (voir pages 15 et 18).

⑥ Prise AUX OPTICAL DIGITAL INPUT

Utilisez cette prise pour relier cet appareil à un autre appareil à l'aide d'une liaison optique pour signaux numériques (voir page 19).

⑦ Prise DVD COAXIAL DIGITAL INPUT

Utilisez cette prise pour relier cet appareil à un lecteur de DVD à l'aide d'une liaison coaxiale pour signaux numériques (voir page 16).

⑧ Câble d'alimentation secteur

Utilisez ce câble pour relier l'appareil à une prise secteur (voir page 21).

Boîtier de télécommande

Les fonctions de certaines touches du boîtier de télécommande dépendent de la position du sélecteur de mode de fonctionnement (29). Les fonctions utilisées pour la commande à distance de cet appareil sont décrites dans cette partie du manuel.



Vous pouvez aussi utiliser le boîtier de télécommande pour la commande d'autres appareils après avoir spécifié les codes appropriés. Voir "Commande des autres appareils" à la page 78 pour le détail.

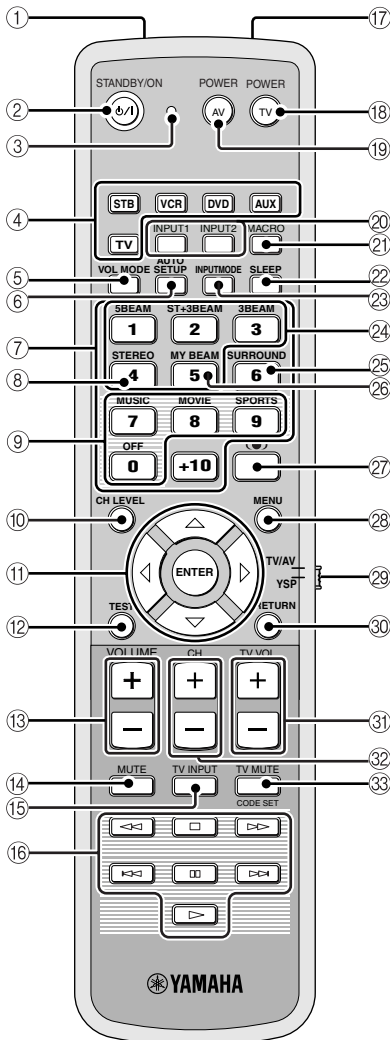

① Émetteur infrarouge

Les signaux infrarouges de commande sont émis ici. Dirigez cette ouverture vers l'appareil à régler.

② STANDBY/ON

Cette touche met l'appareil en veille (voir page 23).

③ Témoin de transmission

Cet indicateur s'allume lorsque des signaux de commande sont transmis.

④ Touches de sélection d'entrée

Utilisez ces touches pour sélectionner une source (STB, VCR, DVD, AUX ou TV).

Ces touches servent aussi à changer la section de commande du boîtier de télécommande. (29:TV/AV)

⑤ VOL MODE

Cette touche met en ou hors service les modes de volume (voir page 52).

⑥ AUTO SETUP

Utilisez cette touche pour accéder à la page AUTO SETUP du menu (voir page 27).

⑦ Touches numériques

Utilisez ces touches pour la frappe des nombres. (29:TV/AV)

⑧ STEREO

Utilisez cette touche pour écouter les sources stéréo à 2 voies (voir page 46).

⑨ Touches de champs sonores

Utilisez ces touches pour sélectionner des champs sonores (voir page 49).

⑩ CH LEVEL

Règle le niveau de sortie de chaque voie (voir page 69).

⑪ Touches de déplacement du curseur

△ / ▽ / ◀ / ▶, ENTER

Utilisez ces touches pour sélectionner un poste de SET MENU ou en changer la valeur.

Pour sélectionner un poste du menu du DVD. (29:TV/AV)

⑫ TEST

Cette touche commande l'émission du signal d'essai permettant le réglage du niveau sonore de chaque enceinte (voir page 68).

⑬ VOLUME +/-

Augmente ou réduit le niveau sonore de cet appareil (voir page 39).

⑭ MUTE

Cette touche coupe les sons. Appuyez une nouvelle fois sur cette touche pour rétablir le niveau sonore initial (voir page 39).

⑮ TV INPUT

Cette touche sert à choisir la source ou le téléviseur (voir page 78).

⑯ Touches de commande du lecteur DVD/magnétoscope

Utilisez ces touches pour commander le lecteur DVD ou le magnétoscope (voir pages 78 et 79).

17 Microphone my beam

Ce microphone capte les signaux d'essai émis par cet appareil lors du réglage automatique avec my beam (voir page 48).

18 TV POWER

Cette touche met le téléviseur en service ou en veille (voir page 78).

19 AV POWER

Cette touche met l'appareil sélectionné en service ou en veille (voir pages 78 et 79).

20 INPUT1/INPUT2

Pour choisir la source pour le téléviseur (voir page 78).

21 MACRO

Utilisez cette touche pour spécifier la macro du téléviseur (voir page 80).

22 SLEEP

Cette touche assure le réglage de la minuterie de mise hors service (voir page 55).

23 INPUTMODE

Sélectionne le mode d'entrée (AUTO, DTS ou ANALOG). Voir page 71 pour le détail.

24 Touches de sélection du mode de faisceaux

Ces touches assurent le choix du mode de faisceaux (voir pages 40, 46 et 47).

25 SURROUND

Cette touche sélectionne le mode de lecture avec correction d'ambiance (voir page 40).

26 MY BEAM

Utilisez cette touche pour sélectionner my beam comme mode de faisceaux (voir page 48).

27  TruBass

Utilisez cette touche pour reproduire efficacement les sons graves (voir page 54).

28 MENU

Cette touche affiche le menu de réglage sur le téléviseur (voir pages 29 et 58).

Pour afficher le menu du DVD. (:TV/AV)

29 Sélecteur de mode de fonctionnement

Sélectionne le mode de fonctionnement de cet appareil. Sélectionnez YSP lorsque vous faites fonctionner cet appareil et sélectionnez TV/AV lorsque vous faites fonctionner le téléviseur et d'autres appareils audio/vidéo pour enregistrer les codes de commande appropriés.

30 RETURN

Utilisez cette touche pour sélectionner un réglage de la minuterie de mise hors service ou bien pour revenir à la page précédente de SET MENU.

Pour rétablir la page de menu du DVD précédente ou quitter le menu du DVD. (:TV/AV)

31 TV VOL +/-

Règle le niveau de sortie du téléviseur (voir page 78).

32 CH +/-

Sélectionne les chaînes du téléviseur ou le canal du magnétoscope (voir pages 78 et 79).

33 TV MUTE, CODE SET

Coupe le son du téléviseur (voir page 78).

Utilisez cette touche pour enregistrer les codes de télécommande (voir page 77).

INSTALLATION

Vous trouverez ici une description de l'emplacement le mieux approprié pour l'installation de l'appareil avec une équerre métallique murale, un rack ou un support.

Avant d'installer l'appareil

Cet appareil crée les sonorités d'ambiance en projetant des faisceaux sonores vers les murs de la pièce d'écoute qui les réfléchissent. Les effets d'ambiance produits par cet appareil peuvent apparaître insuffisants dans les cas suivants:

- Les parois de la pièce ne réfléchissent pas les faisceaux sonores
- Les parois de la pièce absorbent l'énergie sonore
- Les mesures de la pièce sont hors des limites suivantes: L 3 à 7 m, H 2 à 3,5 m et P 3 à 7 m
- La distance qui sépare la position d'écoute de la position des enceintes est inférieure à 1,8 m
- Des objets ou des meubles placés dans la pièce restreignent le libre parcours des faisceaux sonores
- La position d'écoute est près des murs de la pièce
- La position d'écoute n'est pas à l'avant de l'appareil

Un espace suffisant doit être laissé autour de l'appareil pour que la chaleur puisse se dissiper. Il faut par exemple laisser un espace d'au moins 5 cm au-dessus et au-dessous de l'appareil.

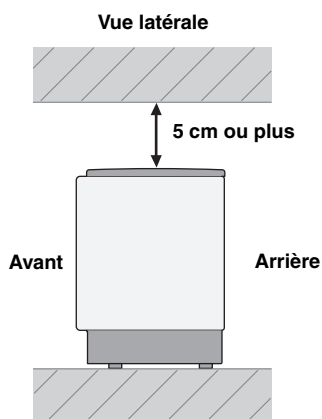

Remarques

- Nous ne recommandons pas de poser l'appareil à même le plancher de la pièce d'écoute. Utilisez l'équerre murale, un rack ou un support.
- Cet appareil pèse 9,0 kg. Installez-le de manière qu'il ne puisse pas tomber s'il venait à être soumis à des vibrations, par exemple au cours d'un tremblement de terre, et qu'il soit hors de portée des enfants.
- N'installez pas l'appareil immédiatement au-dessus d'un téléviseur à tube cathodique.
- Cet appareil est pourvu d'un blindage magnétique. Toutefois, si la présence de l'appareil à proximité du téléviseur entraîne des déformations de l'image, il convient d'éloigner l'appareil.

Installation de l'appareil

Installez l'appareil à un endroit où des meubles ou d'autres objets ne risquent pas de faire obstacle aux faisceaux sonores émis. Sinon, vous n'obtiendrez pas les effets d'ambiance souhaités.

Vous pouvez installer cet appareil parallèlement à un mur ou dans un angle de la pièce.

Installation parallèle

Installez cet appareil au centre du mur dans le sens de la longueur.

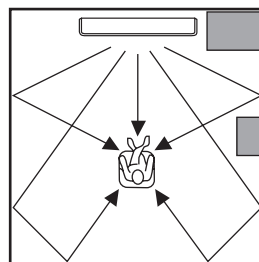

Un objet, par exemple un meuble

Installation dans un angle

Installez cet appareil dans un angle du mur à 40° à 50° des murs adjacents.

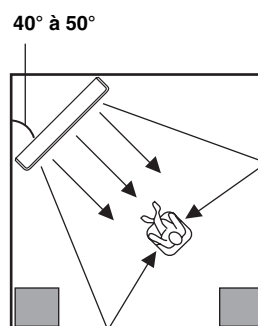

Un objet, par exemple un meuble

■ Exemples d'installation

Exemple 1

Installez cet appareil le plus près possible du centre du mur.

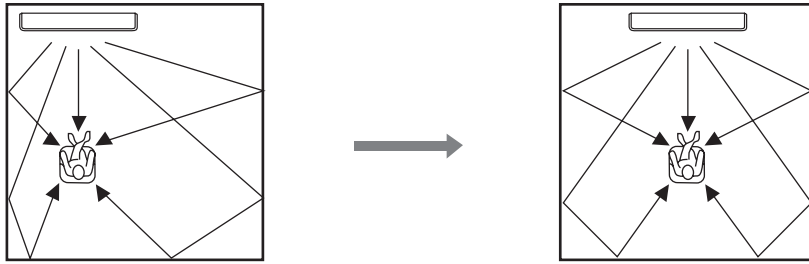

Exemple 2

Installez cet appareil de sorte que les faisceaux sonores puissent se réfléchir sur les murs.

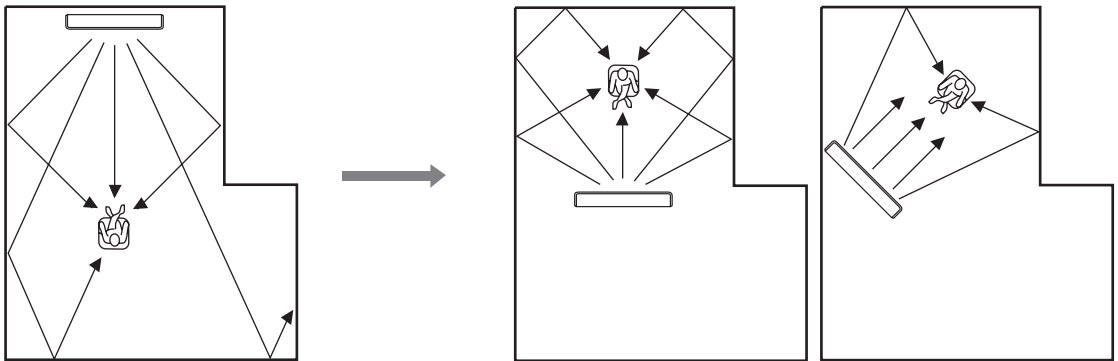

Exemple 3

Installez cet appareil le plus près possible de l'avant de votre position d'écoute normale.

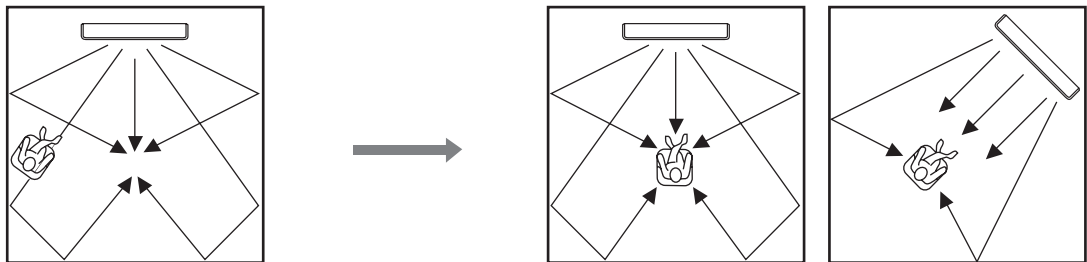

■ Utilisation d'une équerre métallique murale

Vous pouvez installer l'appareil dans la pièce d'écoute au moyen d'une équerre métallique murale.

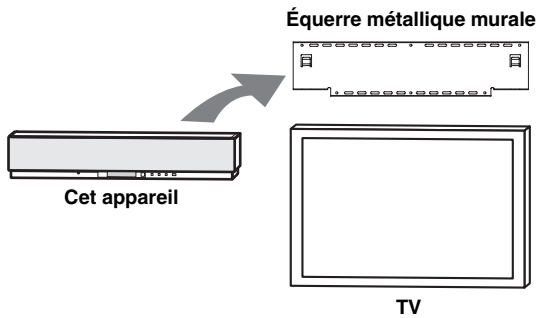

☀️ Reportez-vous à la notice fournie avec l'équerre métallique murale pour le détail sur sa fixation et la fixation de l'appareil sur l'équerre.

■ Utilisation d'un support

Vous pouvez installer le téléviseur sur un support posé sur un rack disponible dans le commerce et installer l'appareil sous le téléviseur.

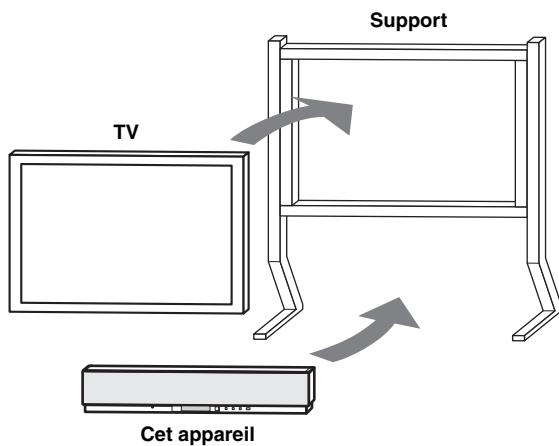

☀️ Reportez-vous à la notice fournie avec le support pour le détail sur l'installation du support puis de cet appareil et du téléviseur sur le support.

■ Utilisation d'un rack

Vous pouvez installer l'appareil au-dessus ou au-dessous du téléviseur dans un rack du commerce.

Si vous installez cet appareil au-dessus du téléviseur

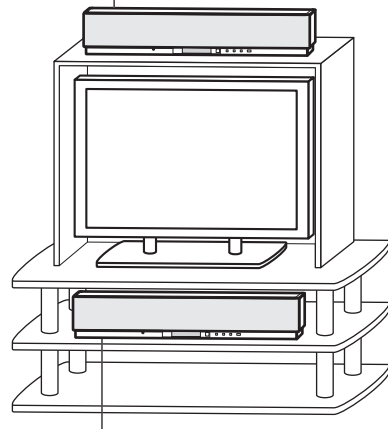

Si vous installez cet appareil au-dessous du téléviseur

Remarque

Assurez-vous au préalable que le rack est suffisamment grand pour qu'un espace puisse être ménagé autour de l'appareil pour la ventilation (voir page 11), et suffisamment solide pour supporter le poids de l'appareil et du téléviseur.

■ Fixation de l'appareil

Enlevez la pellicule qui recouvre les quatre attaches fournies et fixez-les aux quatre coins inférieurs de l'appareil et au haut du rack, etc.

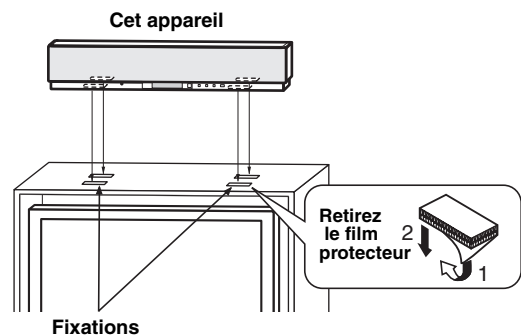

Remarques

- Ne posez pas l'appareil sur une surface inclinée. Il pourrait glisser, tomber et blesser quelqu'un.
- Essuyez soigneusement la surface du rack, etc. avant de poser les fixations. Coller le ruban sur une surface sale ou humide en réduit l'efficacité, ce qui peut se conclure ultérieurement par une chute de l'appareil.

RACCORDEMENTS

Cet appareil est équipé de deux prises numériques optiques, d'une prise numérique coaxiale et de deux types de prises analogiques pour le raccordement d'appareils, par exemple un téléviseur, un lecteur DVD, un magnétoscope, un tuner satellite numérique, un tuner de télévision câblée et une console de jeu. En outre, sa liaison à un caisson de graves vous garantit une restitution plus puissante des basses fréquences. Pour de plus amples détails sur le raccordement d'autres appareils, voir pages 15 à 20.

AVERTISSEMENT

- Ne reliez aucun appareil à l'alimentation secteur tant que tous les raccordements ne sont pas terminés.
- Débranchez le cordon d'alimentation avant de changer les raccordements, de déplacer ou de nettoyer l'appareil.

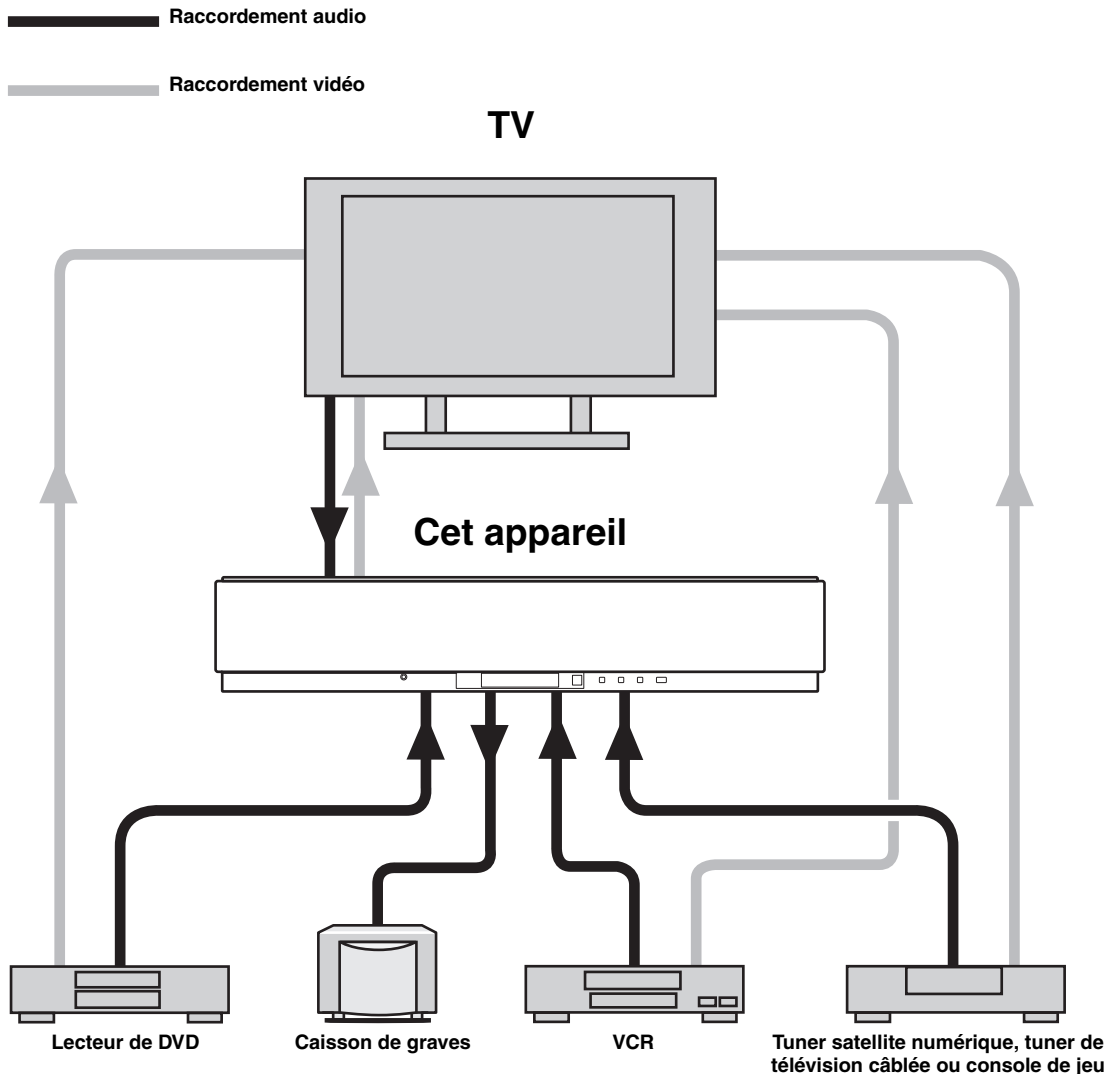

Pour éviter les câbles de se débrancher, fixez le serre-câbles fourni avec la face ouverte orientée vers le haut sur l'arrière de l'appareil à l'endroit approprié et insérez les câbles dans le serre-câbles.

Câble à fibres

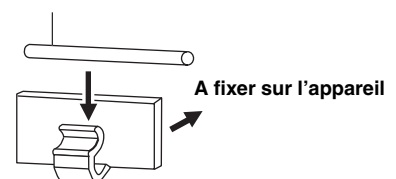

Raccordement à un téléviseur

Vous pouvez relier cet appareil à un téléviseur sur lequel s'afficheront les informations de réglage (OSD) consécutives à l'emploi de SET MENU.



Pour empêcher le câble optique de se débrancher, fixez-le à la bride fournie (voir page 14).

Remarque

Si vous raccordez cet appareil à la fois aux prises de sortie audio analogique et audionumérique optique, comme indiqué sur l'illustration gauche ci-dessous, les signaux audionumériques transitant par la prise de sortie numérique optique auront priorité que les signaux audio analogiques transitant par les prises de sortie audio analogique.

■ Raccordements audionumériques et analogiques

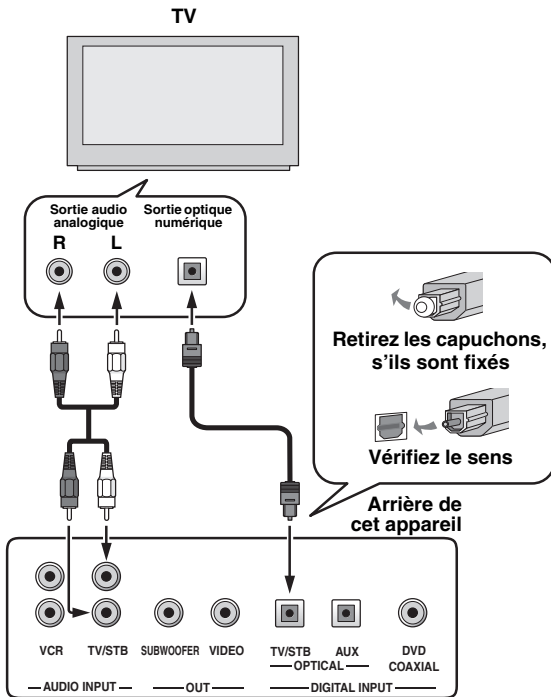

■ Raccordement vidéo

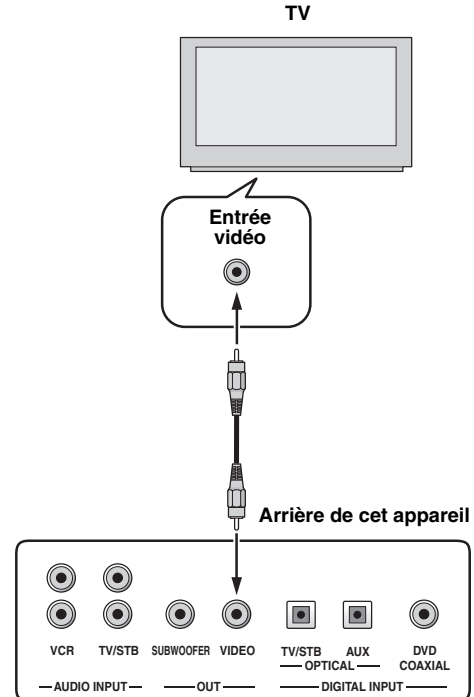

Câbles utilisés pour les raccordements

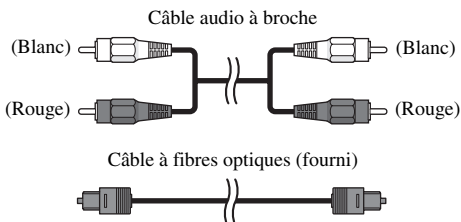

Câbles utilisés pour les raccordements

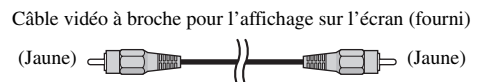

Raccordement à un graveur ou un lecteur de DVD

Pour utiliser un graveur ou un lecteur de DVD, reliez la prise coaxiale de sortie numérique du lecteur de DVD à la prise coaxiale d'entrée numérique de cet appareil (DVD COAXIAL).

Si le graveur ou le lecteur de DVD ne possèdent pas de prise coaxiale de sortie numérique, employez la liaison optique.



Pour empêcher le câble optique de se débrancher, fixez-le à la bride fournie (voir page 14).

Remarques

- Assurez-vous que le lecteur/enregistreur de DVD est bien réglé sur les signaux audionumériques Dolby Digital et DTS. Sinon, effectuez les réglages sur le lecteur/enregistreur de DVD. Pour le détail à ce sujet, voir le mode d'emploi fourni avec le lecteur/enregistreur de DVD.
- Si votre lecteur/enregistreur de DVD n'a pas de prise de sortie numérique coaxiale, effectuez une liaison audionumérique optique.

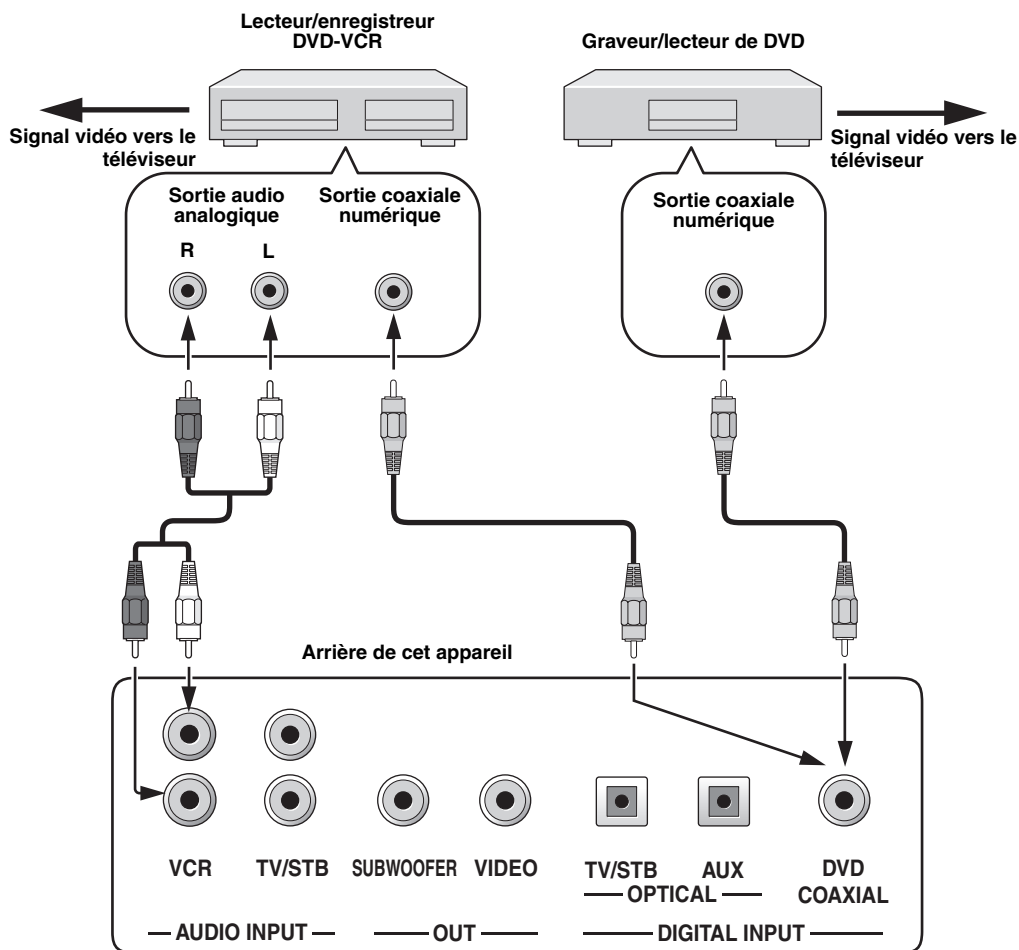

Câbles utilisés pour les raccordements

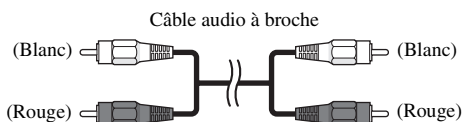
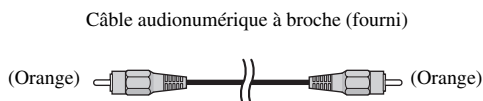

Raccordement à un magnétoscope

Pour utiliser un magnétoscope, reliez les prises de sortie audio analogique du magnétoscope aux prises d'entrée audio analogiques (VCR R/L) de cet appareil.

Les fiches rouges doivent être branchées sur les prises de droite et les fiches blanches sur les prises de gauche.

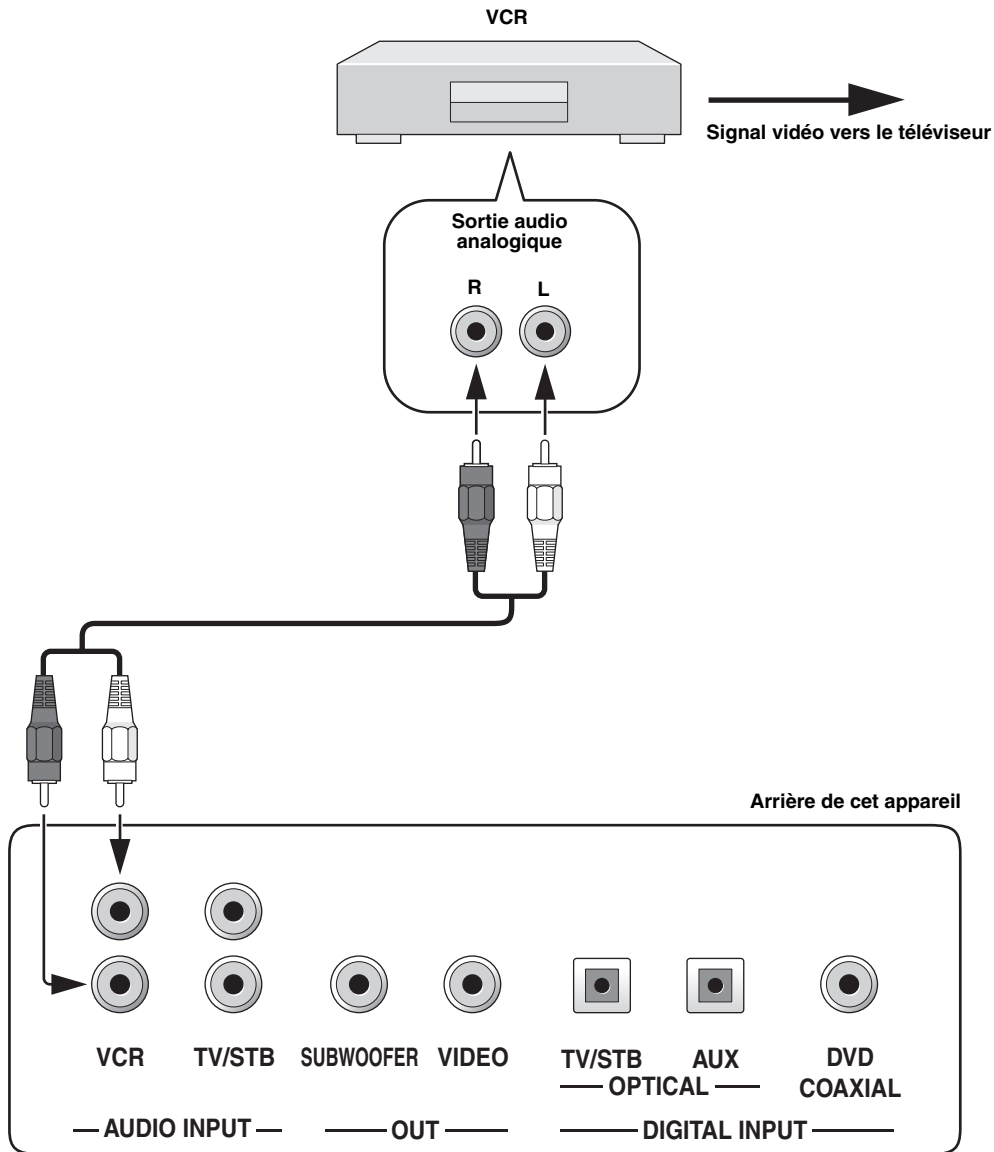

Câbles utilisés pour les raccordements

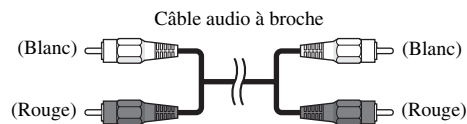

Raccordement à un tuner satellite numérique ou à un tuner de télévision câblée

Pour raccorder un tuner satellite numérique ou un tuner de télévision câblée, reliez la prise de sortie numérique optique de votre tuner satellite numérique ou de télévision câblée à la prise d'entrée numérique optique (TV/STB OPTICAL) de cet appareil. Pour utiliser un magnétoscope, reliez les prises de sortie audio analogique du magnétoscope aux prises d'entrée audio analogique (TV/STB R/L) de cet appareil. Les fiches rouges doivent être branchées sur les prises de droite et les fiches blanches sur les prises de gauche.



Pour empêcher le câble optique de se débrancher, fixez-le à la bride fournie (voir page 14).

Remarque

Si le téléviseur ou le tuner relié à cet appareil ne prend pas en charge la radiodiffusion numérique, reliez les prises de sortie audio analogique (TV/STB R/L) de cet appareil aux prises de sortie audio analogique du téléviseur.

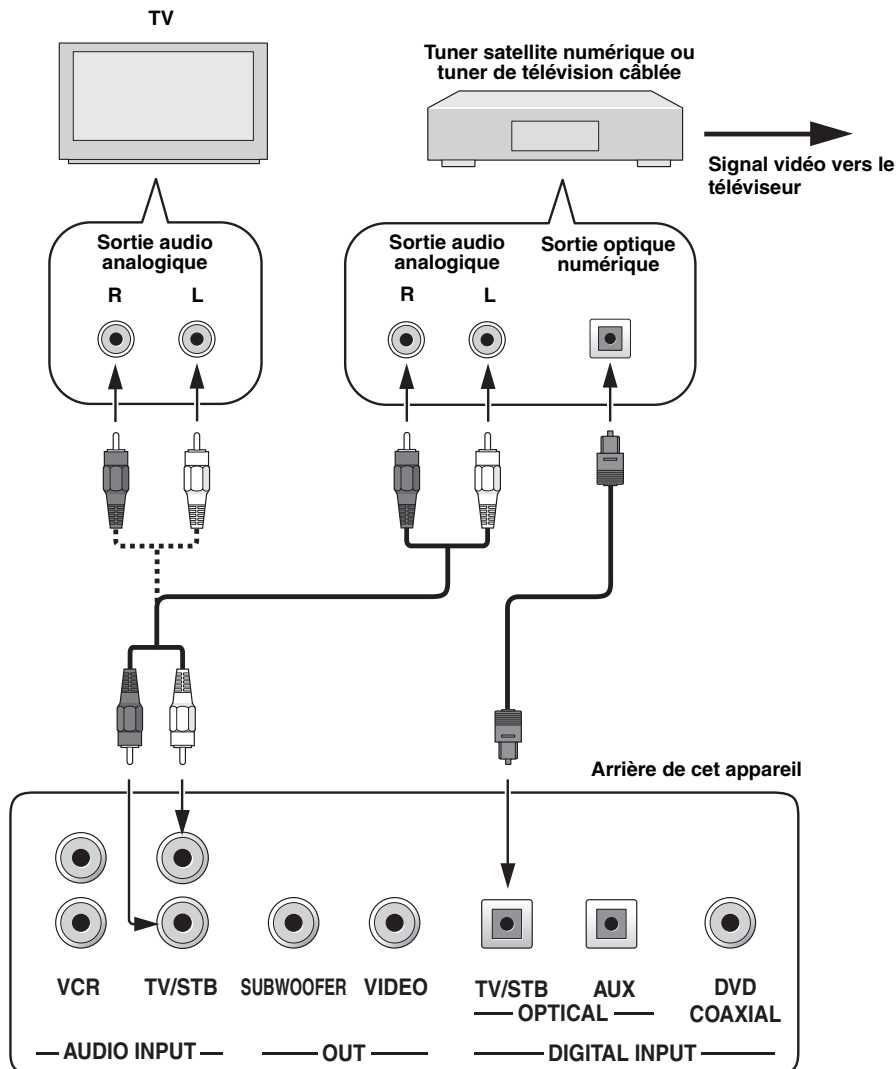

Câbles utilisés pour les raccordements

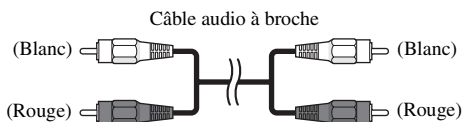
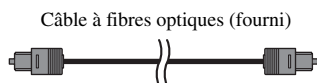

Raccordement à des appareils extérieurs

Pour utiliser un appareil extérieur, reliez la prise optique de sortie numérique de l'appareil concerné à la prise optique d'entrée numérique de cet appareil-ci (AUX OPTICAL).

Vous pouvez utiliser un graveur ou un lecteur de DVD, ou tout autre appareil susceptible d'être relié par une liaison optique pour signaux numériques.



Pour empêcher le câble optique de se débrancher, fixez-le à la bride fournie (voir page 14).

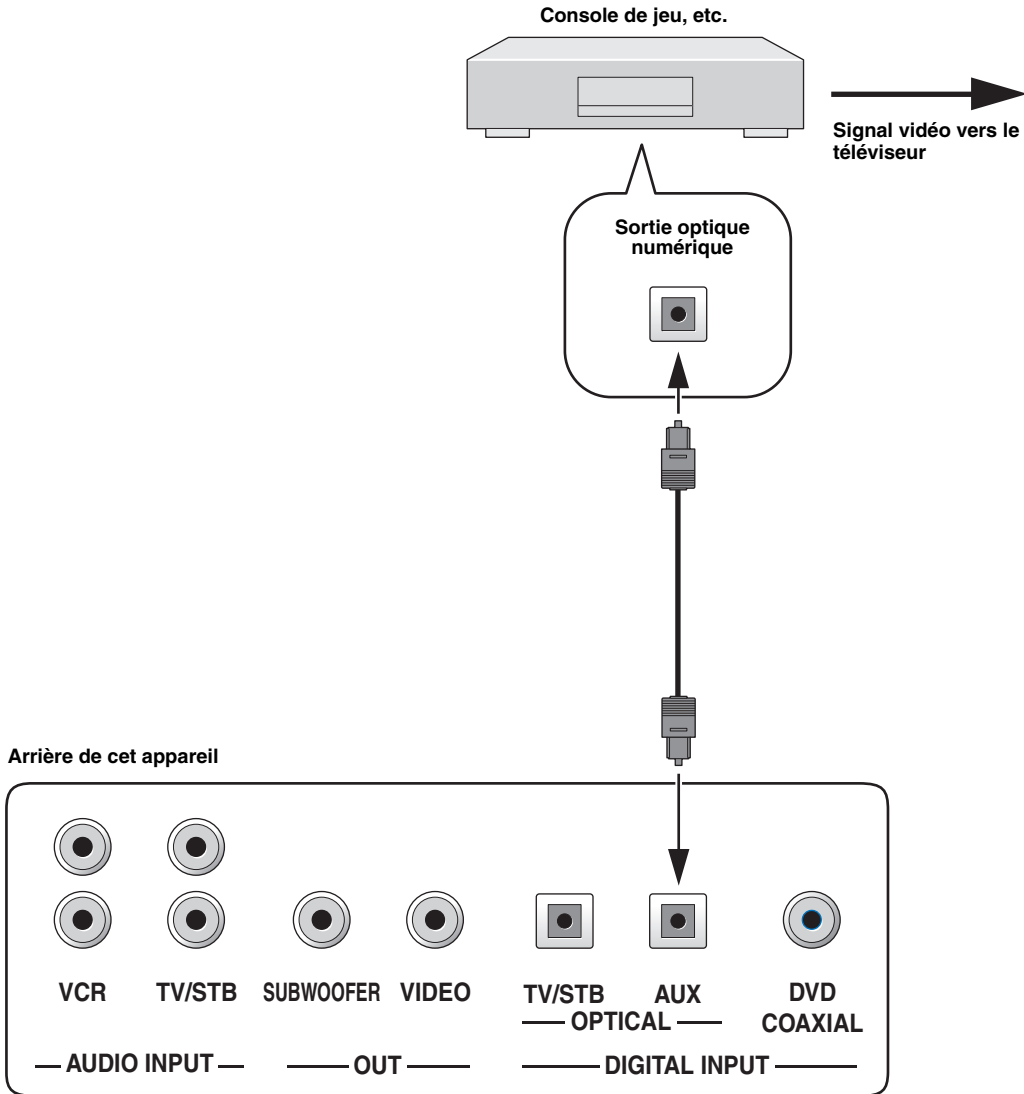

Câbles utilisés pour les raccordements

Câble à fibres optiques (fourni)

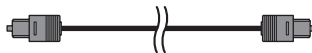

Raccordement à un caisson de graves

Pour utiliser un caisson de graves, reliez la prise d'entrée monophonique du caisson de graves à la prise de sortie monophonique de cet appareil (SUBWOOFER OUT).

Le caisson de graves n'émettra aucun son s'il a seulement été raccordé. Pour pouvoir restituer le son, le caisson de graves doit être mis sous tension et AUTO SETUP (voir page 27) doit être exécuté ou SWFR doit être sélectionné pour BASS OUT dans SUBWOOFER SET (voir page 63).

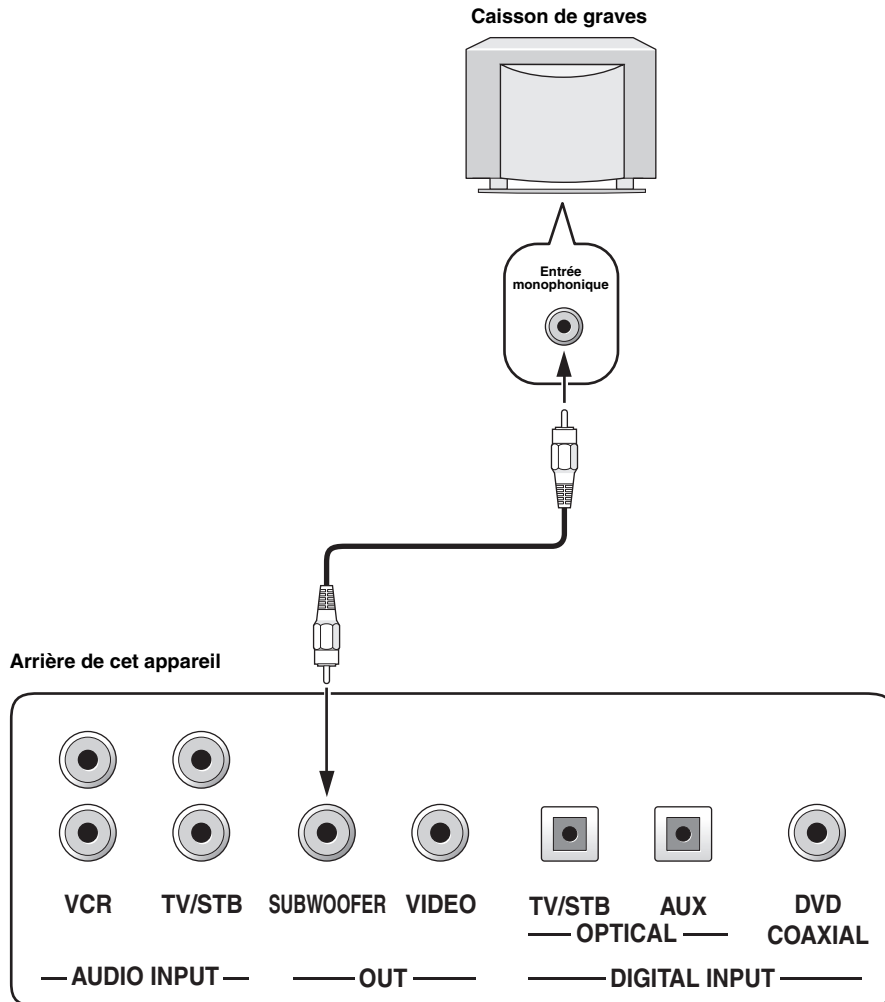

Câbles utilisés pour les raccordements

Câble à fiches pour le caisson de graves

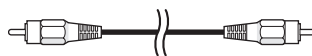

Raccordement du cordon d'alimentation

Lorsque vous avez relié tous les appareils, branchez le cordon d'alimentation sur une prise secteur.

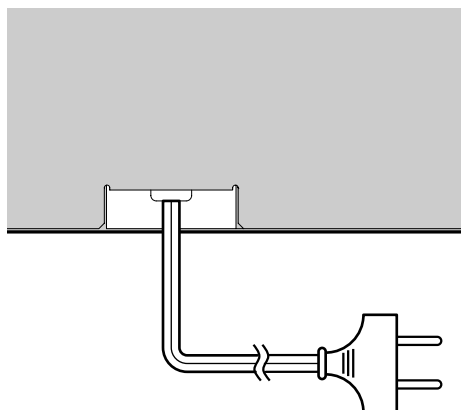

A une prise secteur

PRÉPARATIFS

Mise en place des piles dans le boîtier de télécommande

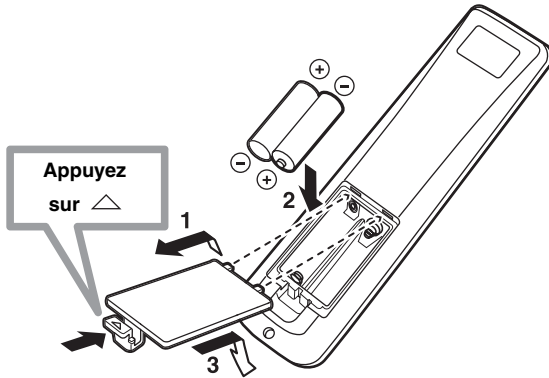

1 Appuyez sur le repère \triangle du couvercle de piles et séparez le couvercle du boîtier en le faisant glisser.

2 Placez les 2 piles fournies (AA, R6, UM-3) dans leur logement.

Veillez à respecter les polarités indiquées (+/-).

3 Remplacez le couvercle du logement.

Remarques

- Remplacez toutes les piles si vous notez une des conditions suivantes: la portée du boîtier de télécommande a diminué, le témoin ne clignote pas ou encore il s'éclaire faiblement.
- N'utilisez pas tout à la fois des piles neuves et des piles usagées.
- N'utilisez pas non plus des piles de deux types différents (par exemple, des piles alcalines et des piles au manganèse). Lisez attentivement les indications portées sur le boîtier des piles car leur apparence peut être la même bien que leur type diffère.
- Des piles vides peuvent fuir. Si les piles ont fui, mettez-les au rebut immédiatement. Dans la mesure du possible, ne touchez pas le produit qui a fui et évitez qu'il ne vienne en contact avec vos vêtements, etc. Nettoyez soigneusement le logement des piles avant de mettre en place des piles neuves.
- Ne jetez pas les piles dans les ordures ménagères. Conformez-vous à la réglementation locale pour la mise au rebut des piles.
- Le contenu de la mémoire du boîtier de télécommande peut être supprimé dans les situations suivantes:
 - Le boîtier de télécommande est laissé sans piles pendant plus de 2 minutes.
 - Les piles insérées dans le boîtier de télécommande sont vides.
 - Vous avez appuyé sur les touches du boîtier de télécommande par mégarde lorsque vous changez les piles.
- Si la mémoire du boîtier de télécommande a été vidée par mégarde, insérez les piles neuves et spécifiez de nouveau les codes de commande.



Retirez la feuille transparente avant d'utiliser le boîtier de télécommande.

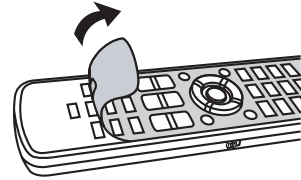

Portée des signaux de commande

Le boîtier de télécommande émet un faisceau infrarouge étroit. Utilisez le boîtier de télécommande à moins de 6 m de l'appareil et dirigez-le vers le capteur de cet appareil.

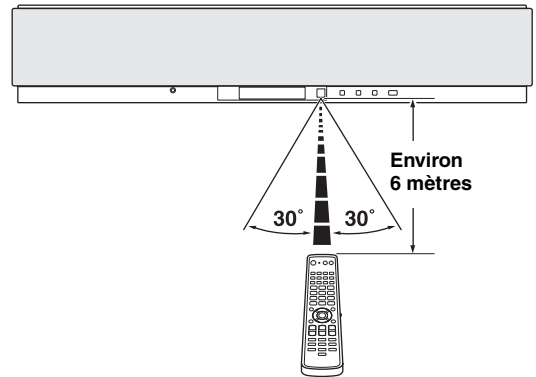

Remarques

- Ne renversez aucun liquide sur le boîtier de télécommande.
- Ne laissez pas tomber le boîtier de télécommande.
- Ne conservez pas, ne rangez pas le boîtier de télécommande dans les endroits suivants:
 - très humides, par exemple près d'un bain
 - très chauds, par exemple près d'un appareil de chauffage ou d'un poêle
 - très froids
 - poussiéreux
- N'exposez pas le capteur de télécommande de l'appareil à la lumière directe du soleil ni à un éclairage fluorescent.
- La portée du boîtier de télécommande diminue considérablement dès que les piles sont usagées. En ce cas, remplacez dès que possible les piles par des piles neuves.

Utilisation du boîtier de télécommande

Cette section décrit la commande de cet appareil au moyen du boîtier de télécommande. Les fonctions du boîtier de télécommande dépendent de la position du sélecteur de mode de fonctionnement. Par exemple, réglez le sélecteur de mode de fonctionnement sur YSP pour agir sur cet appareil. Les touches numéros ① à ④ du boîtier de télécommande n'opèrent que lorsque YSP est sélectionné. Les fonctions des touches ⑤ à ⑨ dépendent aussi de la position du sélecteur de mode de fonctionnement. Pour les différentes fonctions de ces touches, voir page 9.



Vous pouvez commander d'autres appareils en enregistrant les codes de commande qui conviennent (voir page 77). Une fois que vous avez spécifié le code de commande de chaque source (DVD, VCR, STB, TV ou AUX), voir "Commande des autres appareils" à la page 78 pour le détail sur les fonctions des touches du boîtier de télécommande disponibles pour chaque source.

Touches opérationnelles seulement lorsque YSP est sélectionné

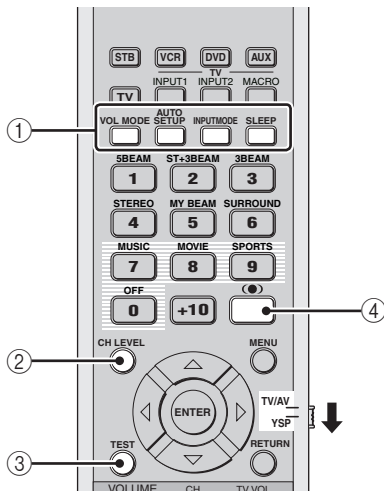

Touches de fonctions variantes

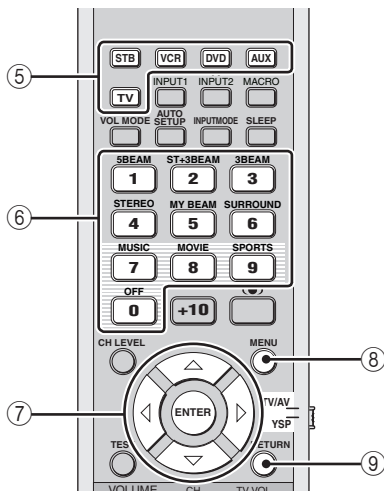

Mise sous tension

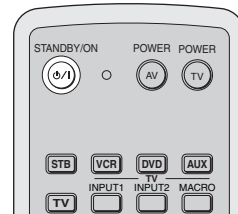

- 1 Appuyez sur STANDBY/ON sur la face avant ou sur le boîtier de télécommande pour mettre l'appareil sous tension.

Le niveau de volume est d'abord indiqué sur l'afficheur de la face avant, puis la source d'entrée et le mode de faisceaux actuellement sélectionné.



Face avant

ou



Boîtier de télécommande

- 2 Appuyez sur STANDBY/ON sur la face avant ou le boîtier de télécommande pour mettre l'appareil en service ou en veille.

Remarque

Lorsque cet appareil est en veille, seul STANDBY/ON sur la face avant ou sur le boîtier de télécommande fonctionne et toutes les autres touches sur la face avant ou sur le boîtier de télécommande ne fonctionnent pas tant que cet appareil n'est mis en service.

UTILISATION SET MENU

Affichage OSD

Cette partie explique comment afficher les informations OSD (affichage sur écran) de cet appareil sur l'écran du téléviseur et comment régler les paramètres selon votre pièce. Cela fait, vous pourrez profiter de belles sonorités d'ambiance tout en regardant le téléviseur dans le confort de votre salon.

1 Assurez-vous que la prise d'entrée vidéo du téléviseur est reliée à la prise VIDEO OUT de cet appareil sans quoi les informations OSD ne pourront pas être affichées.

2 Appuyez sur STANDBY/ON sur la face avant ou sur le boîtier de télécommande pour mettre l'appareil sous tension.



STANDBY/ON

Face avant

ou



Boîtier de télécommande

3 Mettez le téléviseur en service.

La page suivante apparaît sur l'écran du téléviseur.

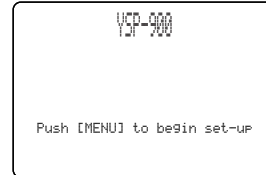

Exemple d'affichage des informations OSD

Si les informations OSD n'apparaissent pas, utilisez le boîtier de télécommande fourni avec le téléviseur pour sélectionner l'entrée vidéo qui reçoit ces informations.

Organigramme de SET MENU

Le schéma d'ensemble des réglages est illustré par l'organigramme suivante.

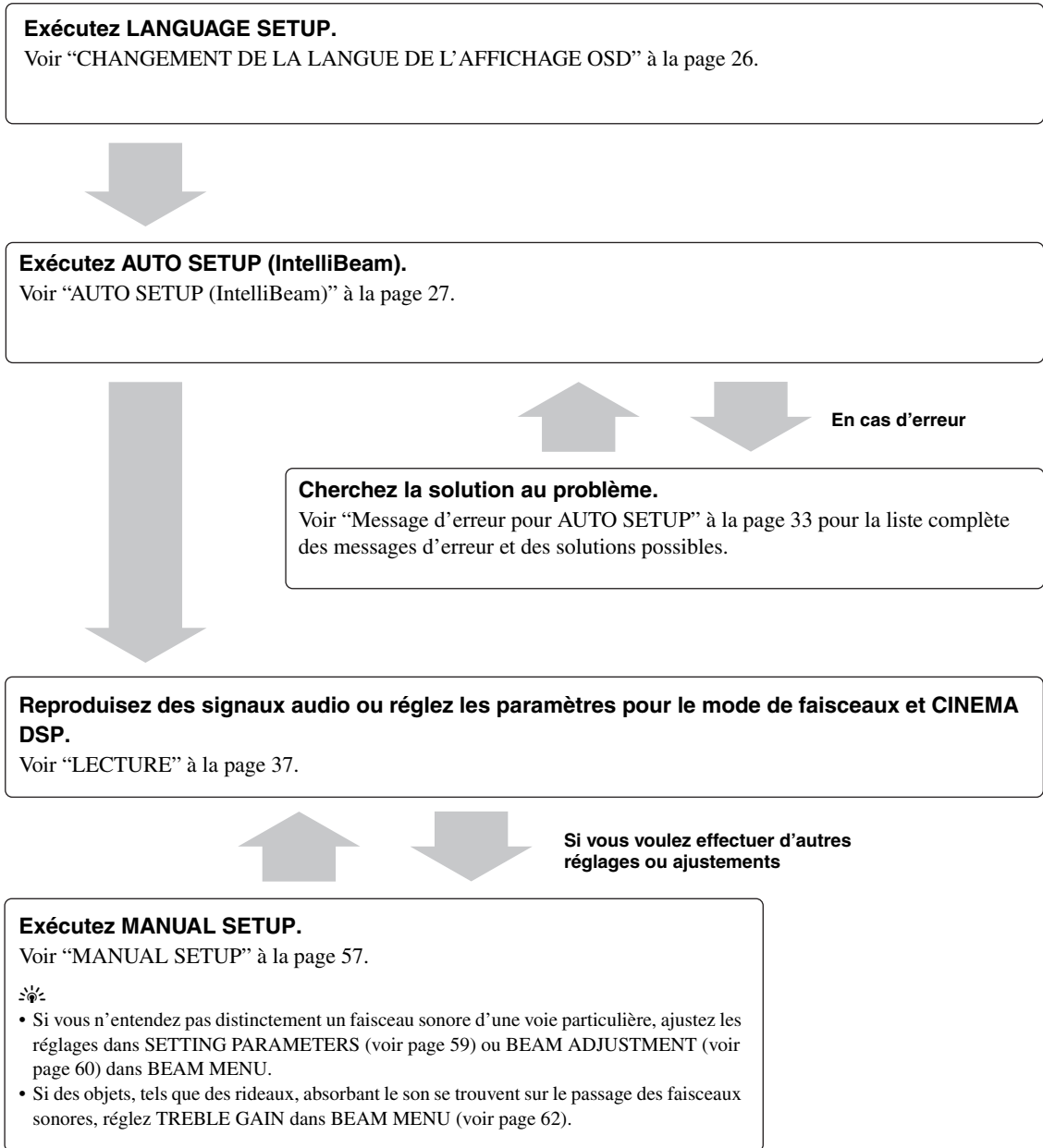

CHANGEMENT DE LA LANGUE DE L’AFFICHAGE OSD

Cette fonction permet de sélectionner la langue dans laquelle la page SET MENU de cet appareil doit être affichée.

- 1 Réglez le sélecteur de mode de fonctionnement sur YSP pour agir sur cet appareil.**



- 2 Appuyez sur MENU du boîtier de télécommande.**

La page SET MENU s’affiche sur l’écran du téléviseur.

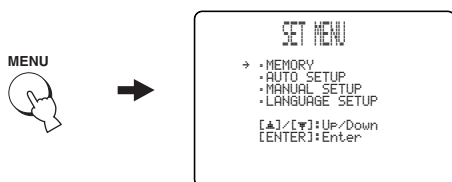

- Les touches disponibles pour SET MENU sont mentionnées au bas de l’écran.
- Pour revenir à la page précédente lorsque vous utilisez SET MENU, appuyez sur RETURN de la télécommande.
- Pour effacer la page SET MENU, appuyez une nouvelle fois sur MENU.
- Vous pouvez également effectuer les opérations suivantes sur l’afficheur de la face avant.

- 3 Utilisez ▲ / ▼ pour sélectionner LANGUAGE SETUP, puis appuyez sur ENTER.**

La page suivante apparaît sur l’écran du téléviseur.

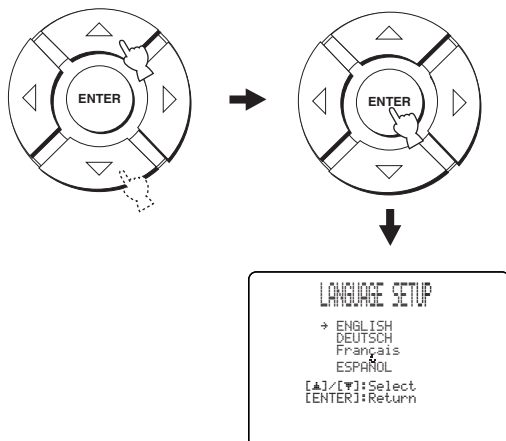

- 4 Appuyez sur ▲ / ▼ pour sélectionner la langue, puis appuyez sur ENTER.**

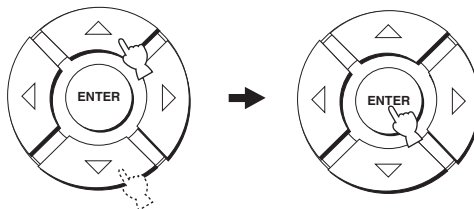

Choix: **ENGLISH** (Anglais), **DEUTSCH** (Allemand), Français (Français), **ESPAÑOL** (Espagnol)

AUTO SETUP (IntelliBeam)

Cet appareil crée un champ sonore en réfléchissant les faisceaux sonores sur les murs de la pièce d'écoute et en améliorant la cohésion de toutes les voies. Vous devez régler l'angle des faisceaux comme vous ajusteriez la position des enceintes d'un système acoustique classique pour que cet appareil restitue le meilleur son possible.

L'optimisation automatique des faisceaux sonores et l'optimisation du son avec l'aide du microphone optimiseur fourni rendent superflus les réglages fastidieux d'enceintes d'après l'ouïe et permettent d'obtenir pour chaque environnement les réglages de faisceaux sonores les mieux adaptés. Ces 2 fonctions sont appelées de façon générale "IntelliBeam". L'optimisation des faisceaux sonores tend à créer le meilleur champ sonore possible pour votre salle d'écoute précise, sans qu'il soit nécessaire de recourir au paramétrage manuel.

L'optimisation du son contrôle d'abord les éléments suivants et ajuste ensuite le son en conséquence.

DISTANCE:

Elle vérifie la distance de chaque faisceau depuis cet appareil et ajuste le retard de chaque voie de sorte que chaque faisceau sonore atteigne la position d'écoute en même temps.

EQUALIZING:

Elle règle la fréquence et le niveau d'égalisation paramétrique pour chaque voie pour réduire la différence de coloration entre les voies et créer un champ sonore cohérent. L'optimisation du son consiste à régler trois paramètres (la fréquence, le niveau et le facteur Q) pour chacune des sept bandes de l'égaliseur paramétrique et permet d'obtenir un réglage précis bien qu'automatique des caractéristiques fréquentielles

LEVEL:

Elle vérifie et ajuste le niveau de sortie de chaque voie.

Organigramme de AUTO SETUP

Cet appareil effectue un certain nombre de contrôle afin d'améliorer l'angle, le retard du son, le volume et la qualité des faisceaux. Vous pouvez choisir d'optimiser tous les paramètres ou un certain nombre seulement.

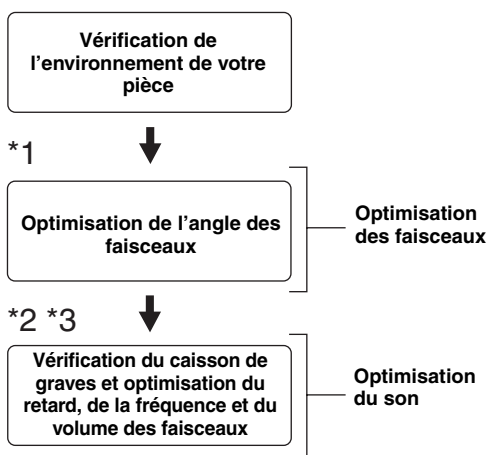

Remarques

- *1 La vérification de l'angle des faisceaux est omise si SOUND OPTIMZ only est sélectionné.
- *2 L'optimisation du son est omise si BEAM OPTIMZ only est sélectionné.
- *3 La vérification du caisson de graves est omise si BEAM OPTIMZ only est sélectionné.

Installation du microphone optimiseur

Le microphone optimiseur fourni capte et analyse le son que cet appareil produit dans l'environnement où il se trouve. Procédez de la façon suivante pour relier le microphone optimiseur à cet appareil et assurez-vous qu'il est bien placé sans gros obstacles entre sa position et les murs de la pièce.

Remarques

- Après avoir terminé AUTO SETUP, n'oubliez pas de débrancher le microphone optimiseur.
- Le microphone optimiseur est sensible à la chaleur.
 - Rangez-le à l'écart des rayons du soleil.
 - Ne le posez pas sur cet appareil.
- Ne raccordez pas le microphone optimiseur à un cordon-rallonge car le réglage sonore ne serait pas optimal et précis.
- Une erreur peut se produire au cours de la procédure AUTO SETUP si le microphone optimiseur n'est pas installé au bon endroit dans la pièce. Pour éviter toute possibilité d'erreur:
 - N'installez pas le microphone optimiseur à l'extrême droite ou gauche de cet appareil.
 - N'installez pas le microphone optimiseur à moins de 1,8 m de l'avant de cet appareil.
 - N'installez pas le microphone optimiseur à plus de 1 m verticalement de part et d'autre de l'axe de l'appareil.
- Assurez-vous qu'il n'y a pas d'obstacles entre le microphone optimiseur et les murs de votre pièce car ces objets pourraient obstruer le passage des faisceaux sonores. Par ailleurs, tout objet en contact avec les murs sera considérés comme protubérances des murs.
- Les meilleurs résultats sont obtenus lorsque le microphone optimiseur est installé à la hauteur de vos oreilles lorsque vous êtes assis à votre position d'écoute. Toutefois, si vous n'obtenez pas les résultats souhaités, vous pouvez régler vous-même plus finement l'angle des faisceaux sonores et la balance du niveau de sortie des différents faisceaux avec MANUAL SETUP (voir page 57) lorsque AUTO SETUP est terminé.
- Si le caisson de graves raccordé à cet appareil a des commandes de réglage du volume et de la fréquence de transition et de coupure des aigus, réglez le volume entre les positions 10 et 12 heures d'une montre et la fréquence de transition/coupure des aigus au niveau maximal.

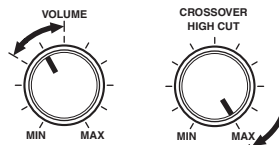

Caisson de graves

- Appuyez sur **STANDBY/ON** sur la face avant ou sur le boîtier de télécommande pour mettre l'appareil hors tension.



Face avant

ou



Boîtier de télécommande

- Reliez le microphone optimiseur fourni à la prise **OPTIMIZER MIC** sur la face avant.

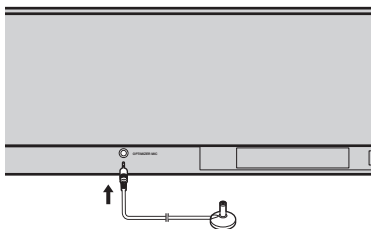

- Posez le microphone optimiseur sur une surface plane à plus de 1,8 m de l'avant de l'appareil et à moins de 1 m verticalement de part et d'autre de l'axe de l'appareil avec la tête du microphone optimiseur orientée vers le haut à la position normale d'écoute.

Remarque

Veillez à placer le microphone optimiseur sur une ligne verticale imaginaire passant par le centre de l'appareil.



Vous pouvez éventuellement utiliser le support de microphone plat fourni pour fixer le microphone optimiseur à la hauteur de vos oreilles lorsque vous êtes assis à votre position d'écoute.

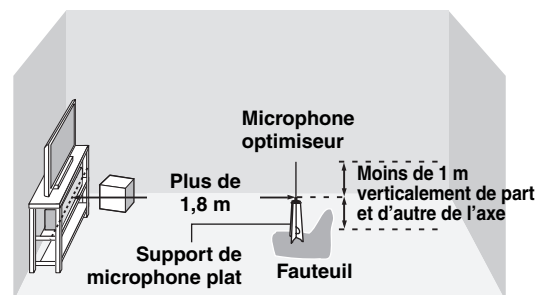

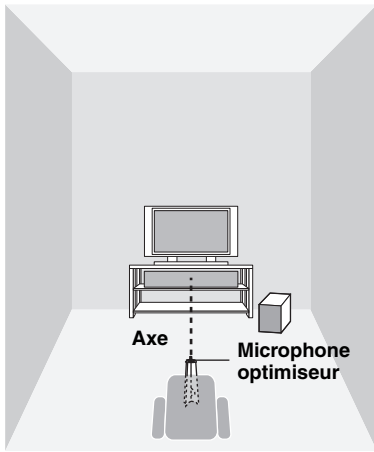

Utilisation de AUTO SETUP (IntelliBeam)

Lorsque le microphone optimiseur est raccordé à cet appareil et installé correctement dans la pièce, lancez AUTO SETUP de la façon suivante.

Vous pouvez aussi exécuter la procédure AUTO SETUP en appuyant simplement plus de 2 secondes sur AUTO SETUP sur le boîtier de télécommande. Dans ce cas, l'optimisation des faisceaux et l'optimisation du son sont toutes deux effectuées.

■ Assemblage du support de microphone plat fourni

Le support de microphone plat est constitué de trois pièces (une pièce circulaire et deux pièces longitudinales).

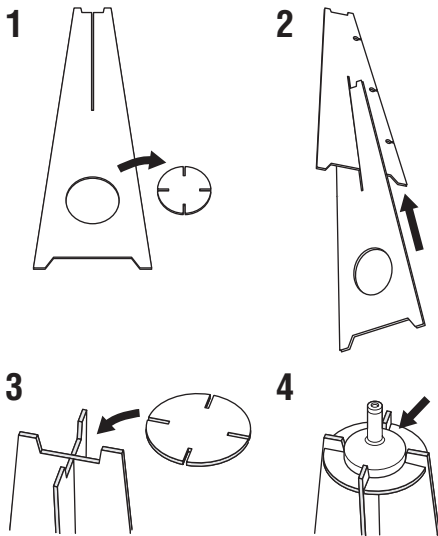

- 1 Détachez ces trois pièces du support de microphone plat où elles se trouvent à l'origine.
- 2 Insérez une des pièces longitudinales dans la fente de l'autre pièce longitudinale.
- 3 Posez la pièce circulaire sur les deux pièces longitudinales assemblées.
- 4 Posez le microphone optimiseur fourni sur la pièce circulaire.

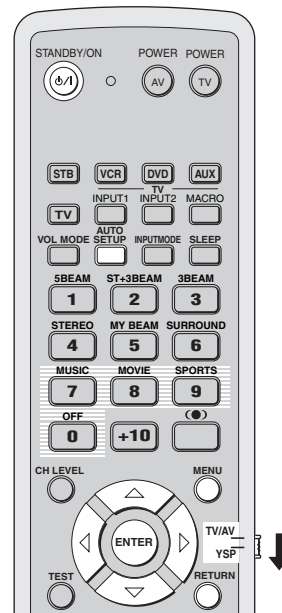

Remarques

- La pièce doit être aussi silencieuse que possible pendant l'exécution de AUTO SETUP.
- Vous obtiendrez de meilleurs résultats en sortant de la pièce d'écoute pendant toute la procédure AUTO SETUP, car vous ne risquez pas de gêner la transmission des faisceaux sonores.
- Des signaux d'essai forts sont audibles au cours du AUTO SETUP, mais c'est normal.
- Le AUTO SETUP peut échouer si l'appareil est installé dans une des pièces décrites dans "Avant d'installer l'appareil" à la page 11. Dans ce cas, exécutez MANUAL SETUP (voir page 57) pour régler manuellement les paramètres correspondants.
- Si une erreur se produit, un bip est audible, la procédure AUTO SETUP s'arrête et un message d'erreur s'affiche sur l'écran. Voir "Message d'erreur pour AUTO SETUP" à la page 33 pour résoudre le problème.



- La procédure AUTO SETUP dure au maximum 3 minutes. Quand elle est terminée, un carillon retentit.
- Si vous avez des rideaux dans votre pièce d'écoute, nous vous conseillons de procéder de la façon suivante:
 1. Ouvrir les rideaux pour améliorer la réflexion du son.
 2. Exécuter BEAM OPTIMZ only.
 3. Fermer les rideaux.
 4. Exécuter SOUND OPTIMZ only.
- Vous pouvez sauvegarder les réglages optimisés avec AUTO SETUP (voir page 34). Vous pourrez alors rétablir l'ensemble de réglages optimisés pour votre environnement ultérieurement, par exemple après un changement de salle (voir page 35).

1 Appuyez sur STANDBY/ON sur la face avant ou sur le boîtier de télécommande pour mettre l'appareil sous tension.

Si un caisson de graves est raccordé à cet appareil, mettez-le sous tension.



Face avant

ou



Boîtier de télécommande

2 Réglez le sélecteur de mode de fonctionnement sur YSP pour agir sur cet appareil.



3 Appuyez sur MENU sur le boîtier de télécommande.

La page SET MENU s'affiche sur l'écran du téléviseur.



- Les touches disponibles pour SET MENU sont mentionnées au bas de l'écran.
- Pour revenir à la page précédente lorsque vous utilisez SET MENU, appuyez sur RETURN de la télécommande.
- Pour effacer la page SET MENU, appuyez une nouvelle fois sur MENU.
- La procédure BEAM+SOUND OPTIMZ peut être exécutée par une pression de plus 2 secondes sur AUTO SETUP sur le boîtier de télécommande. Les étapes 4 et 5 sont omises et l'écran indiqué à l'étape 5 apparaît sur le téléviseur. Lancez la procédure AUTO SETUP à partir de l'étape 6.
- Vous pouvez également effectuer les opérations suivantes sur l'afficheur de la face avant.

4 Appuyez sur \triangle / ∇ sur le boîtier de télécommande pour sélectionner AUTO SETUP puis appuyez sur ENTER.

La page suivante apparaît sur l'écran du téléviseur.

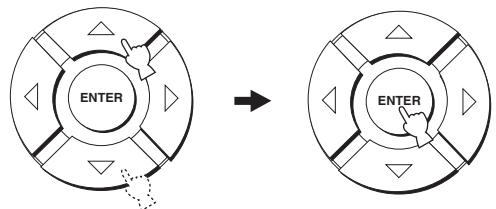

5 Appuyez sur \triangle / ∇ pour sélectionner BEAM+SOUND OPTIMZ, BEAM OPTIMZ only ou SOUND OPTIMZ only, puis appuyez sur ENTER.

La page suivante apparaît sur l'écran du téléviseur.

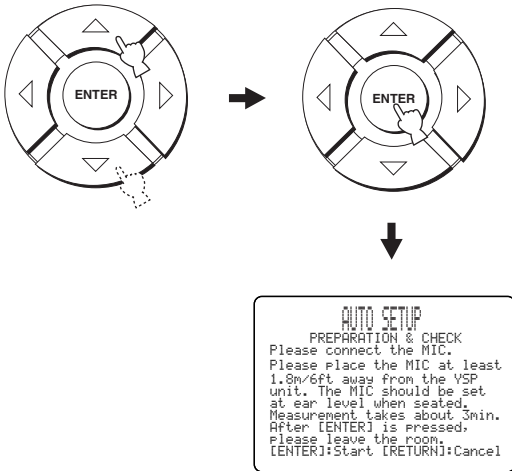

BEAM+SOUND OPTIMZ (Optimisation des faisceaux et optimisation du son)

Utilisez ces fonctions pour optimiser l'angle, le retard, le volume et la qualité des faisceaux en fonction de votre environnement.

Il est conseillé de sélectionner cette fonction dans les situations suivantes:

- Les réglages sont effectués pour la première fois.
- L'appareil a été déplacé.
- La pièce a été modifiée.
- Les objets dans la pièce (meubles, etc.) ont changé de place.

Ce menu dure environ 3 minutes.

BEAM OPTIMZ only (Optimisation des faisceaux seulement)

Cette fonction permet d'optimiser l'angle des faisceaux seulement en fonction de votre environnement.

Ce menu dure environ 1 minute.

SOUND OPTIMZ only (Optimisation du son seulement)

Cette fonction sert à optimiser le retard, le volume et la qualité des faisceaux en fonction de votre environnement.

Il est conseillé de sélectionner cette fonction dans les situations suivantes:

- Si vous avez ouvert ou fermé les rideaux de votre pièce avant d'utiliser l'appareil.
- Si vous avez réglé l'angle des faisceaux manuellement.

Ce menu dure environ 2 minutes.

Remarque

Il faut optimiser l'angle des faisceaux avec BEAM OPTIMZ only avant d'utiliser SOUND OPTIMZ only.

6 Vérifiez une nouvelle fois les points suivants avant de lancer la procédure AUTO SETUP.

- Est-ce que le microphone optimiseur est bien raccordé à cet appareil?
- Est-ce que le microphone optimiseur est installé au bon endroit?
- Y a-t-il de gros obstacles entre le microphone optimiseur et les murs dans la pièce?

7 Appuyez sur ENTER pour lancer la procédure AUTO SETUP.

L'écran suivant apparaît sur l'écran du téléviseur et la procédure AUTO SETUP commence 10 secondes plus tard.

Sortez de la pièce d'écoute avant d'exécuter la procédure.

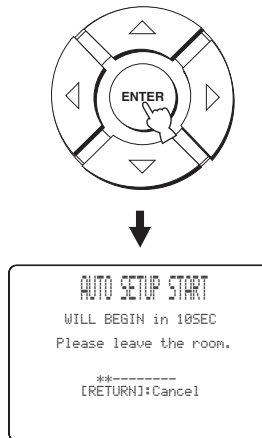

Si une erreur se produit, un bip retentit et un message d'erreur s'affiche. Voir "Message d'erreur pour AUTO SETUP" à la page 33 pour la liste complète des messages d'erreur et des solutions possibles. Suivez les instructions et effectuez une nouvelle fois la procédure AUTO SETUP.

SETUP

Français

8 Assurez-vous que la page suivante est bien affichée sur l'écran du téléviseur.

Les résultats de la procédure AUTO SETUP apparaissent sur l'écran du téléviseur.

Exemple 1

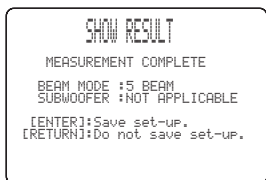

Exemple 2

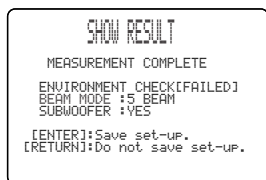

- Si “ENVIRONMENT CHECK [FAILED]” s’affiche, il est conseillé d’exécuter une nouvelle fois la procédure AUTO SETUP. Pour le détail, voir l’étape 9.
- Si “SUBWOOFER : NOT APPLICABLE” s’affiche bien que le caisson de graves soit raccordé à cet appareil, augmentez le volume du caisson de graves et exécutez une nouvelle fois la procédure AUTO SETUP.
- Selon l’environnement de votre pièce d’écoute, l’angle des faisceaux des voies avant gauche et droite et celui des voies d’ambiance gauche et droite peuvent avoir la même valeur même si 5BEAM est finalement affiché.

9 Appuyez sur ENTER pour confirmer les résultats ou sur RETURN pour les annuler.

La page suivante s’affiche durant 2 secondes sur l’écran du téléviseur puis se dégage.

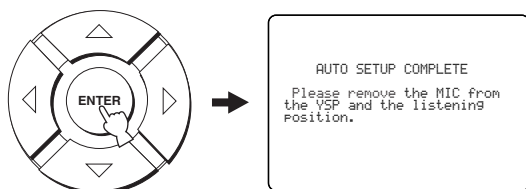

Si “ENVIRONMENT CHECK [FAILED]” s’affiche à l’étape 8, l’écran suivant s’affichera lorsque vous appuyez sur ENTER. Dans ce cas, voir ERROR E-1 dans “Message d’erreur pour AUTO SETUP” à la page 33. Appuyez sur ENTER pour arrêter la procédure AUTO SETUP et l’exécuter une nouvelle fois depuis 3.



10 Débranchez le microphone optimiseur de la prise OPTIMIZER MIC sur la face avant.

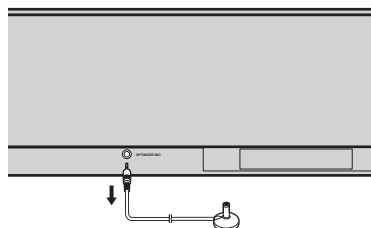

■ Message d'erreur pour AUTO SETUP

Avant de lancer AUTO SETUP

Message d'erreur	Causes possibles	Actions correctives	Voir page
ERROR E-2 No MIC Detected. Please check MIC connection and re-try.	Le microphone optimiseur n'est pas raccordé à cet appareil.	Raccordez le microphone optimiseur à cet appareil.	28

Pendant la procédure AUTO SETUP

Si une des erreurs suivantes apparaît, à l'exception de E-1, appuyez sur RETURN. Si vous aviez démarré la procédure AUTO SETUP en appuyant sur AUTO SETUP sur le boîtier de télécommande à l'étape 3, exécutez-la une nouvelle fois à partir de l'étape 3 lorsque l'écran a été dégagé. Si vous aviez démarré la procédure AUTO SETUP en appuyant sur MENU sur le boîtier de télécommande à l'étape 3, exécutez-la une nouvelle fois à partir de l'étape 4 lorsque l'écran de l'étape 3 a été dégagé. Utilisez MANUAL SETUP si le problème est difficile à résoudre.

Message d'erreur	Causes possibles	Actions correctives	Voir page
ERROR E-1 Please test in more quiet environment.	Il y a trop de bruit dans la pièce.	La pièce doit être aussi silencieuse que possible. Choisissez éventuellement une heure du jour plus calme, où le bruit extérieur est plus faible.	—
ERROR E-2 No MIC detected. Please check MIC connection and re-try.	Le microphone optimiseur a été débranché pendant la procédure AUTO SETUP.	Assurez-vous que le microphone optimiseur est bien raccordé à l'appareil.	28
ERROR E-3 Unexpected control is detected. Please re-try.	Vous avez effectué certaines opérations sur cet appareil pendant la procédure AUTO SETUP.	N'effectuez aucune opération pendant la procédure AUTO SETUP.	—
ERROR E-4 Please check MIC position. MIC should be set in front of YSP.	Le microphone optimiseur n'est pas installé devant l'appareil.	Assurez-vous que le microphone optimiseur est bien installé à l'avant de l'appareil.	28
ERROR E-5 Please check MIC position. MIC should be set above 1.8m/6ft.	Le microphone optimiseur n'est pas installé à la bonne distance de l'appareil.	Assurez-vous que le microphone optimiseur est installé à plus de 1,8 m de l'avant de l'appareil et à moins de 1 m verticalement de part et d'autre du centre de l'appareil.	28
ERROR E-6 Volume level is smaller than expected. Please check MIC position/connection and re-try.	Le microphone optimiseur ne peut pas capter le son produit par cet appareil parce que le niveau sonore est trop faible.	Assurez-vous que le microphone optimiseur est bien raccordé à l'appareil et installé au bon endroit. Si le problème persiste, contactez le service après-vente YAMAHA le plus proche.	28
ERROR E-7 Unexpected Error Happened. Please re-try.	Une erreur système s'est produite.	Réexécutez la procédure AUTO SETUP.	—

UTILISATION DE LA MÉMOIRE SYSTÈME

Utilisation pratique de la mémoire système

Vous pouvez sauvegarder les réglages effectués dans SET MENU dans la mémoire système de l'appareil. Par exemple, certains réglages pourront être enregistrés pour différents environnements. À titre d'exemple, si un faisceau rencontre un rideau avant d'atteindre la position d'écoute, l'intensité de ce faisceau sera plus ou moins grande selon que le rideau est ouvert ou fermé.

Le rideau est ouvert

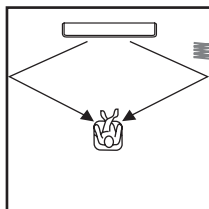

Le rideau est fermé

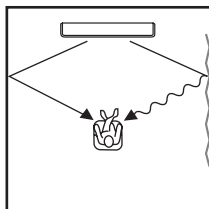

Sauvegarde des réglages

- 1 Réglez le sélecteur de mode de fonctionnement sur YSP pour agir sur cet appareil.



- 2 Appuyez sur MENU du boîtier de télécommande.

La page SET MENU s'affiche sur l'écran du téléviseur.



- Les touches disponibles pour SET MENU sont mentionnées au bas de l'écran.
- Pour revenir à la page précédente lorsque vous utilisez SET MENU, appuyez sur RETURN de la télécommande.
- Pour effacer la page SET MENU, appuyez une nouvelle fois sur MENU.
- Vous pouvez également effectuer les opérations suivantes sur l'afficheur de la face avant.

- 3 Utilisez ▲ / ▼ pour sélectionner MEMORY, puis appuyez sur ENTER.

La page suivante apparaît sur l'écran du téléviseur.

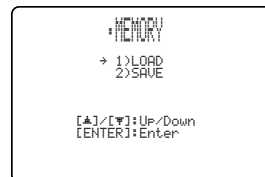
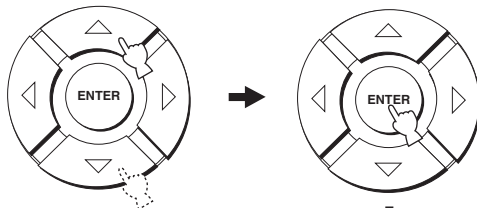

- 4 Utilisez ▲ / ▼ pour sélectionner SAVE, puis appuyez sur ENTER.

La page suivante apparaît sur l'écran du téléviseur.

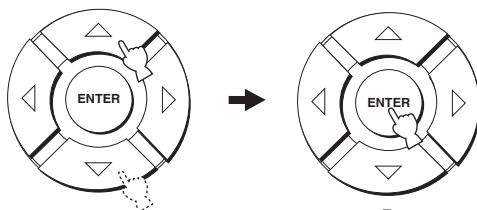

- 5 Appuyez sur \triangle / ∇ pour sélectionner MEMORY1, MEMORY2 ou MEMORY3, puis appuyez sur ENTER.**
La page suivante apparaît sur l'écran du téléviseur.

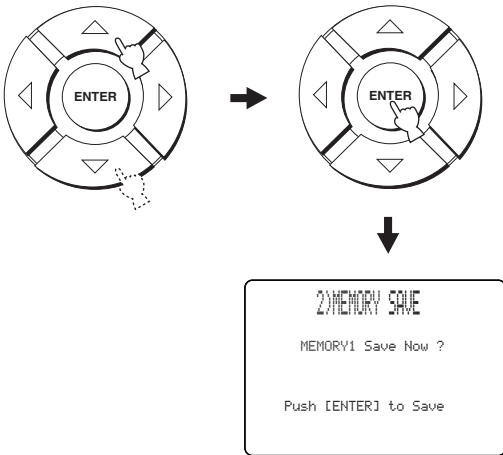

- 6 Appuyez une nouvelle fois sur ENTER.**
Les nouveaux paramètres sont sauvegardés dans MEMORY1, MEMORY2 ou MEMORY3. Après la sauvegarde des paramètres, la page SET MENU réapparaît.

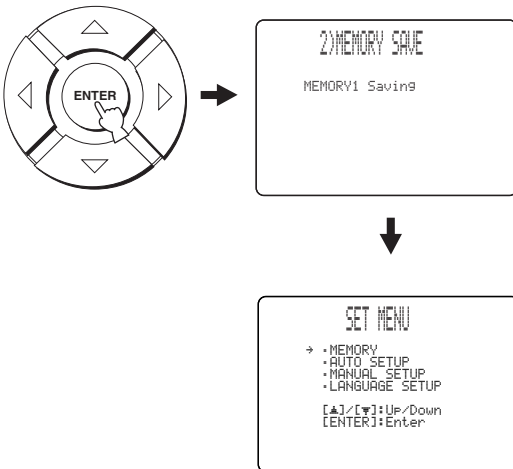

- 7 Appuyez sur MENU pour la dégager.**
La page SET MENU disparaît de l'écran du téléviseur.



Chargement des réglages

Vous pouvez restaurer les réglages sauvegardés dans "Sauvegarde des réglages" à la page 34 selon la pièce dans laquelle la chaîne est installée.

- 1 Réglez le sélecteur de mode de fonctionnement sur YSP pour agir sur cet appareil.**



- 2 Appuyez sur MENU du boîtier de télécommande.**

La page SET MENU s'affiche sur l'écran du téléviseur.

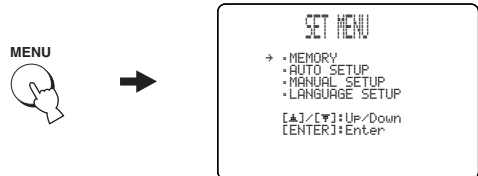

- Les touches disponibles pour SET MENU sont mentionnées au bas de l'écran.
- Pour revenir à la page précédente lorsque vous utilisez SET MENU, appuyez sur RETURN de la télécommande.
- Pour effacer la page SET MENU, appuyez une nouvelle fois sur MENU.
- Vous pouvez également effectuer les opérations suivantes sur l'afficheur de la face avant.

- 3 Appuyez sur \triangle / ∇ pour sélectionner MEMORY, puis appuyez sur ENTER.**

La page suivante apparaît sur l'écran du téléviseur.

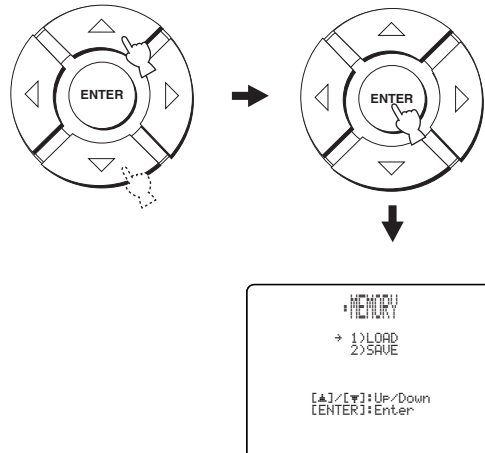

4 Appuyez sur \triangle / ∇ pour sélectionner LOAD, puis appuyez sur ENTER.

La page suivante apparaît sur l'écran du téléviseur.

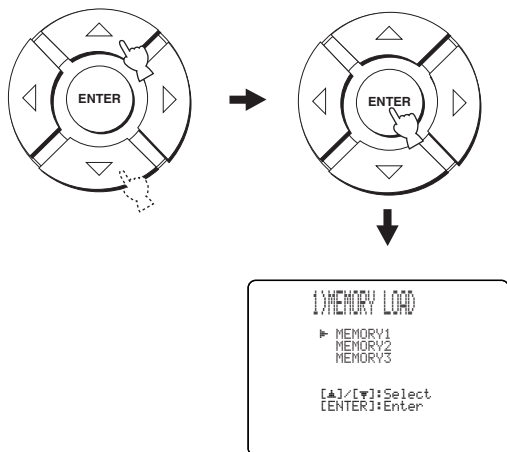

5 Appuyez sur \triangle / ∇ pour sélectionner MEMORY1, MEMORY2 ou MEMORY3, puis appuyez sur ENTER.

La page suivante apparaît sur l'écran du téléviseur.

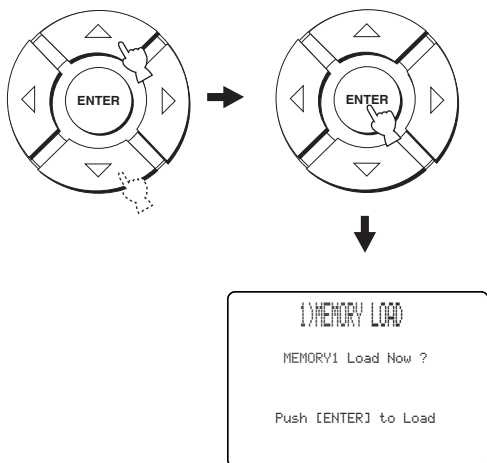

6 Appuyez une nouvelle fois sur ENTER.

Les nouveaux paramètres sont sauvegardés dans MEMORY1, MEMORY2 ou MEMORY3. Après la sauvegarde des paramètres, la page SET MENU réapparaît.

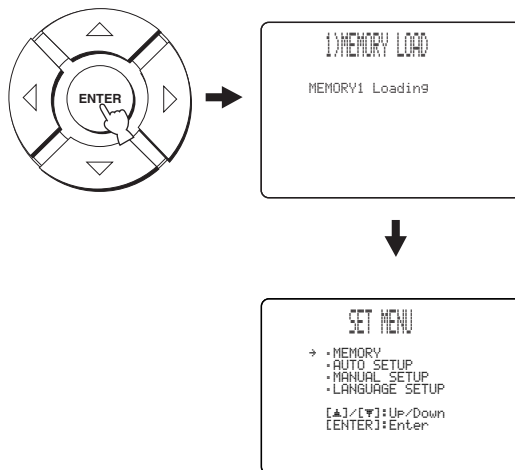

7 Appuyez sur MENU pour la dégager.

La page SET MENU disparaît de l'écran du téléviseur.



Sélection de la source

Vous pouvez obtenir le son des appareils raccordés à cet appareil en appuyant plusieurs fois de suite sur INPUT pour sélectionner la source sur la face avant ou en appuyant sur une des touches de sélection d'entrée (TV, STB, VCR, DVD ou AUX) sur le boîtier de télécommande. Le nom de la source sélectionnée et le mode d'entrée correspondant sont indiqués sur l'afficheur de la face avant.



■ Utilisation des touches de la face avant

Appuyez plusieurs fois de suite sur INPUT sur la face avant pour sélectionner TV, DVD, VCR et AUX.

Le nom de la source sélectionnée et le mode d'entrée correspondant sont indiqués sur l'afficheur de la face avant.

■ Utilisation des touches du boîtier de télécommande

Réglez le sélecteur de mode de fonctionnement sur YSP pour changer le mode de fonctionnement de cet appareil et appuyez sur TV sur le boîtier de télécommande pour voir une émission du téléviseur.

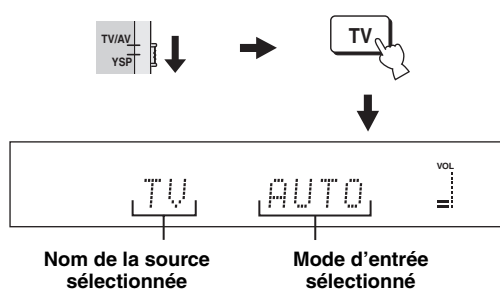

Réglez le sélecteur de mode de fonctionnement sur YSP pour changer le mode de fonctionnement de cet appareil et appuyez sur STB sur le boîtier de télécommande pour voir une émission satellite.

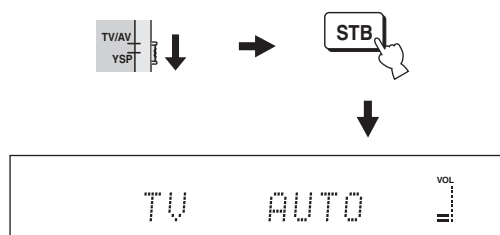

Réglez le sélecteur de mode de fonctionnement sur YSP pour changer le mode de fonctionnement de cet appareil et appuyez sur DVD sur le boîtier de télécommande pour voir un DVD.

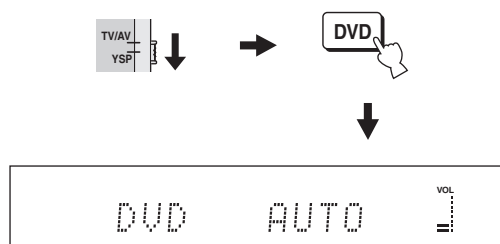

Réglez le sélecteur de mode de fonctionnement sur YSP pour changer le mode de fonctionnement de cet appareil et appuyez sur VCR sur le boîtier de télécommande pour voir une vidéocassette.

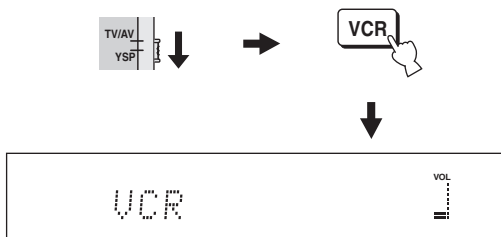

Réglez le sélecteur de mode de fonctionnement sur YSP pour changer le mode de fonctionnement de cet appareil et appuyez sur AUX sur le boîtier de télécommande pour reproduire le signal d'un appareil raccordé à la prise AUX à l'arrière de cet appareil.

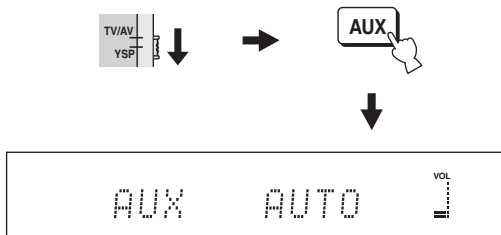

Écoute d'une source

Lorsqu'une source a été sélectionnée (voir page 37), la lecture peut commencer.

Remarque

Les explications données dans cette section concernent le cas d'un lecteur de DVD (source).



Pour de plus amples détails concernant le lecteur de DVD et le téléviseur, reportez-vous au mode d'emploi qui accompagne chaque appareil.

1 Au moyen du boîtier de télécommande fourni avec le lecteur de DVD, mettez ce lecteur en service.

2 Sélectionnez l'entrée vidéo sur le téléviseur avec le boîtier de télécommande fourni avec le téléviseur pour afficher le menu du DVD.

3 Le cas échéant, diminuez le niveau de sortie du téléviseur de manière que ses haut-parleurs n'émettent aucun son.

4 Réglez le sélecteur de mode de fonctionnement sur YSP pour agir sur cet appareil.



5 Appuyez sur DVD du boîtier de télécommande pour sélectionner le DVD comme source.



6 Au moyen du boîtier de télécommande fourni avec le lecteur de DVD, commandez la lecture du DVD.

Les signaux audio provenant du lecteur de DVD sont émis par cet appareil.



- Vous pouvez vérifier le signal numérique transmis au lecteur de DVD par une liaison numérique (optique/coaxiale). Appuyez sur ST+3BEAM sur le boîtier de télécommande tout en regardant un DVD enregistré sur 5.1 voies. Le témoin **DIGITAL** ou **dts** s'éclaire lorsqu'un signal comportant 5.1 voies est reçu par la prise optique/coaxiale. Si le témoin **PCM** s'éclaire, vérifiez les réglages de la sortie numérique, de la sortie du train binaire et/ou de la sortie DTS du lecteur de DVD.
- Si le niveau sonore est trop faible, augmentez-le pour qu'il atteigne environ 45.
- Si vous avez enregistré les codes de commande du téléviseur et du lecteur de DVD, vous pouvez employer le boîtier de télécommande de cet appareil pour agir sur ces deux-là. Pour de plus amples détails concernant l'enregistrement des codes de commande, voir page 77.

Réglage du niveau sonore

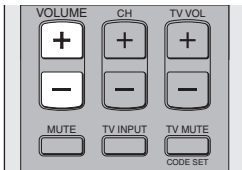

Appuyez sur **VOLUME +/-** sur la face avant ou sur le boîtier de télécommande pour augmenter ou diminuer le niveau sonore.

Le niveau sonore est indiqué sur l'afficheur de la face avant sous forme d'une valeur numérique.

Plage de réglage: MIN (minimum), 01 à 99, MAX (maximum)

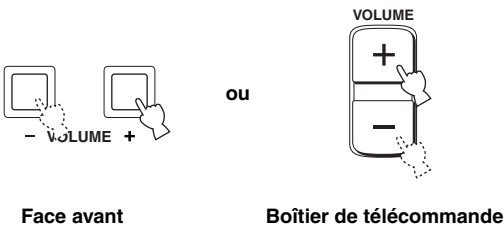

Face avant

Boîtier de télécommande

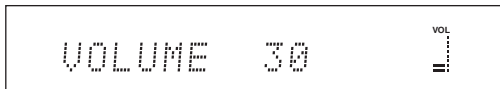

Remarques

- Le niveau sonore de toutes les sources (sources multivoies et sources stéréo) change en même temps.
- Le niveau sonore augmente et diminue de 1 incrément chaque fois que vous appuyez sur VOLUME +/-.
- Le niveau sonore peut être augmenté et diminué en continu en maintenant VOLUME +/- enfoncé.

Coupure des sons

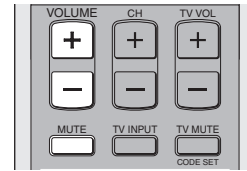

1 Appuyez sur MUTE du boîtier de télécommande pour couper le son.

La mention **AUDIO MUTE ON** apparaît sur l'afficheur de la face avant et l'indicateur de niveau sonore clignote.

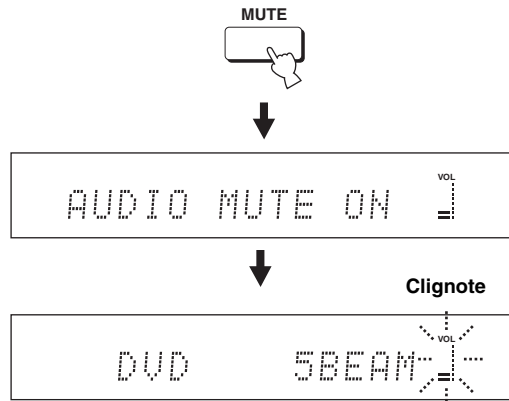

2 Appuyez une nouvelle fois sur MUTE sur le boîtier de télécommande (ou appuyez sur VOLUME +/-) pour rétablir le son.

AUDIO MUTE OFF apparaît un moment sur l'afficheur de la face avant (ou bien la valeur numérique du niveau sonore si vous appuyez sur VOLUME +/-), et l'indicateur de niveau sonore s'allume.

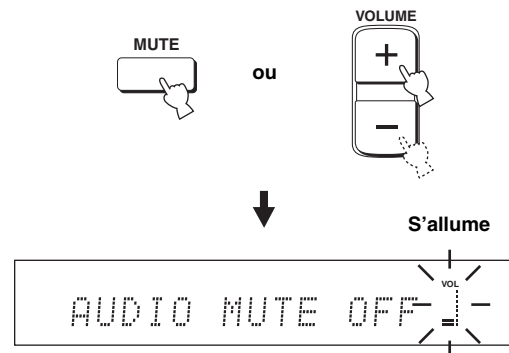

Remarque

Le son de toutes les sources (sources multivoies et sources stéréo) est coupé en même temps.



Vous pouvez choisir le rôle de la touche MUTE (voir page 64), à savoir couper les sons complètement ou les atténuer de 20 dB.

UTILISATION DU SON D'AMBIANCE

En changeant le mode de faisceaux avec les touches de mode de faisceaux du boîtier de télécommande, vous pouvez obtenir un son d'ambiance multivoies. Sélectionnez 3 faisceaux, 5 faisceaux et stéréo plus 3 faisceaux pour obtenir un son multivoies.

Remarque

Lorsque ANGLE TO WALL OR CORNER est réglé sur MANUAL SETUP (voir page 59), 5 faisceaux et 3 faisceaux ne peuvent pas être sélectionnés.

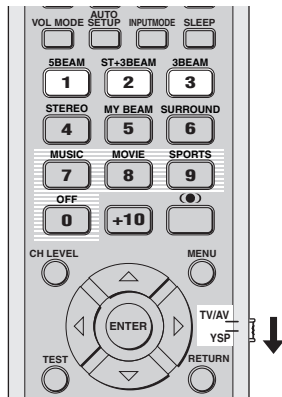

- 1 Réglez le sélecteur de mode de fonctionnement sur YSP pour agir sur cet appareil.



- 2 Appuyez sur les touches de mode de faisceaux (5BEAM, ST+3BEAM ou 3BEAM) pour sélectionner le mode de faisceaux souhaité et obtenir un son sur 5.1 voies.

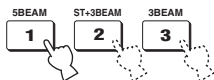

5 faisceaux

Les signaux sont émis par les voies avant gauche et droite, centrale et les voies d'ambiance gauche et droite. Ce mode est parfait pour profiter pleinement des effets sonores attachés aux films sur DVD gravés dans un format multivoie, et pour la restitution multivoie des sources à 2 voies.

Appuyez sur 5BEAM sur le boîtier de télécommande pour sélectionner le mode 5 faisceaux.

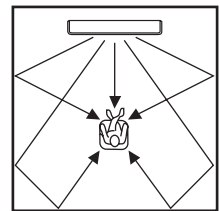

Remarques

- Pour que les effets sonores d'ambiance soient aussi frappants que possible, veillez à ce qu'aucun obstacle ne se trouve sur le trajet des faisceaux, ce qui perturberait la réflexion première sur les murs de la pièce d'écoute.
- Les faisceaux sonores avant gauche et droit sont émis en direction des murs.
- Si vous appuyez sur 5BEAM, " SP Pos. Corner! " apparaît sur l'afficheur de la face avant lorsque ANGLE TO WALL OR CORNER est spécifié pour INSTALLED POSITION.

Stéréo plus 3 faisceaux

Les signaux sont émis par les voies avant gauche et droite et les faisceaux sonores par les voies centrale et d'ambiance gauche et droite. Ce mode convient aux gravures sur DVD réalisées en concert. Les voix et les instruments sont groupés au centre de la position d'écoute, tandis que les réflexions reproduisent, à gauche et à droite, ce qui se passe dans la salle de concert, et vous donnent le sentiment d'être assis tout près de la scène.

Appuyez sur ST+3BEAM sur le boîtier de télécommande pour sélectionner le mode stéréo plus 3 faisceaux.

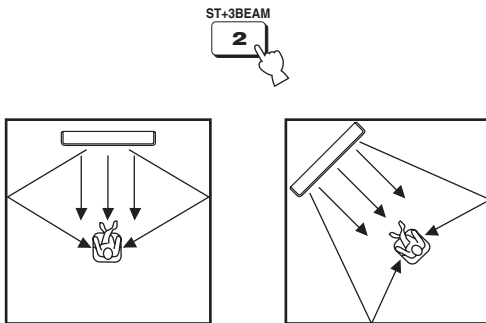

Remarque

Les faisceaux avant gauche et droit sont émis directement vers la position d'écoute.

3 faisceaux

Les signaux sonores sont émis par les voies gauche, droite et centrale. Ce mode est idéal pour voir des films en famille. Comme une zone plus grande est sélectionnée autour de la position d'écoute, le son d'ambiance est d'excellente qualité sur une plus grande surface. Vous pouvez aussi utiliser ce mode lorsque la position d'écoute est proche du mur arrière et lorsque les faisceaux d'ambiance gauches et droits ne peuvent pas être réfléchis.

Appuyez sur 3BEAM sur le boîtier de télécommande pour sélectionner 3 faisceaux.

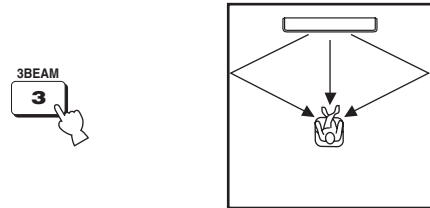

En réglant les paramètres de IMAGE LOCATION dans BEAM MENU (voir page 62) vous obtiendrez un effet d'ambiance encore plus intense.

Remarques

- Dans le cas d'une source multivoie, les signaux d'ambiance gauches et droits sont mixés et émis par les voies avant gauche et droite.
- Les faisceaux sonores avant gauche et droit sont émis en direction des murs.
- Si vous appuyez sur 3BEAM, " SP Pos. Corner! " apparaît sur l'afficheur de la face avant lorsque ANGLE TO WALL OR CORNER est spécifié pour INSTALLED POSITION.

■ Témoins des décodeurs

Des indicateurs s'allument de la façon suivante sur l'afficheur de la face avant de l'appareil en fonction de la source utilisée et du mode d'ambiance adopté:

État	Indicateur
Lorsque des signaux PCM sont émis.	PCM
Lorsque des signaux numériques DTS sont fournis ou lorsque DTS Neo:6 est sélectionné	dts
Lorsque des signaux Dolby Digital sont émis.	DIGITAL
Lorsque vous sélectionnez Dolby Pro Logic	PL
Lorsque vous sélectionnez Dolby Pro Logic II	PL II



- Vous pouvez sélectionner un mode d'entrée (AUTO, DTS ou ANALOG) en appuyant sur INPUTMODE sur le boîtier de télécommande (voir page 71).
- Les disques enregistrés en DTS-ES ou Dolby Digital 5.1 EX seront lus en DTS ou Dolby Digital.

■ Modes d'ambiance et emplois conseillés

Mode d'ambiance		Sources conseillées
Dolby Pro Logic	–	Toutes les sources
Dolby Pro Logic II	Movie Music Game	Films Musique Jeux
DTS Neo:6	Cinema Music	Films Musique

Remarques

- Les modes d'ambiance peuvent être utilisés avec un mode de faisceaux à l'exception du mode stéréo ou my beam.
- Lorsqu'une nouvelle source d'entrée (voir page 37) est sélectionnée, le mode d'ambiance utilisé pour l'ancienne source est actif.
- Si l'appareil est éteint puis rallumé, le mode d'ambiance utilisé avant l'extinction est toujours actif à la mise sous tension suivante.
- Les modes d'ambiance ne peuvent être utilisés que lorsque les programmes CINEMA DSP sont désactivés (voir page 51) ou lorsqu'un film est sélectionné comme programme CINEMA DSP (voir page 50).
- Seuls Dolby Pro Logic, Dolby Pro Logic II Movie et DTS Neo:6 Cinema sont disponibles lorsqu'un film est sélectionné comme programme CINEMA DSP (voir page 50).
- Si les modes d'ambiance ne sont pas disponibles, "Prohibit" apparaît sur l'afficheur de la face avant lorsque vous appuyez sur SURROUND de la télécommande.
- Les modes surround sont disponibles seulement lorsque des signaux à 2 voies sont fournis. Si vous essayez de changer de modes surround lorsque des signaux à 5.1 voies sont fournis, "Prohibit" apparaît sur l'afficheur de la face avant.

Restitution d'une ambiance sonore avec des sources à 2 voies

En changeant simplement le mode d'ambiance, des sources à 2 voies peuvent être reproduites sur 5.1 voies avec des effets d'ambiances sonores après avoir été décodées.



Les modes d'ambiance ne peuvent être utilisés que lorsque les programmes CINEMA DSP sont désactivés (voir page 51) ou lorsqu'un film est sélectionné comme programme CINEMA DSP (voir page 50). Il faut aussi sélectionner 5 faisceaux, stéréo plus 3 faisceaux ou 3 faisceaux (voir page 40) comme mode de faisceaux.

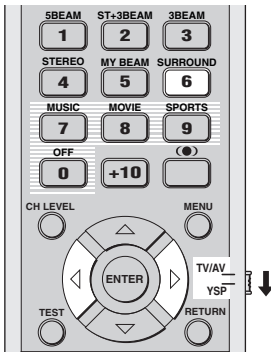

- 1 Réglez le sélecteur de mode de fonctionnement sur YSP pour agir sur cet appareil.



- 2 Appuyez plusieurs fois de suite sur SURROUND sur le boîtier de télécommande (ou appuyez sur SURROUND puis sur \leftarrow / \rightarrow) pour changer de mode d'ambiance.

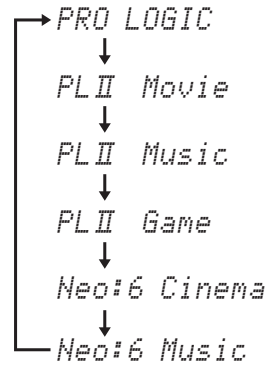
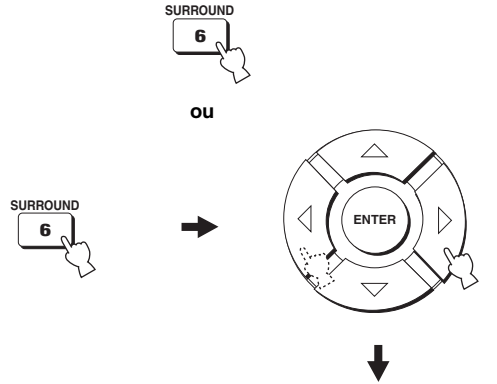

Indications apparaissant sur l'afficheur de la face avant lorsque le programme CINEMA DSP est désactivé

Écoute de la télévision avec son d'ambiance

Les signaux sonores analogiques que produit le téléviseur peuvent être perçus comme des sons d'ambiance.



Avant d'effectuer les opérations suivantes, réglez le volume de cet appareil sur 30. Si vous voulez l'augmenter ensuite, réglez-le à l'étape 4.

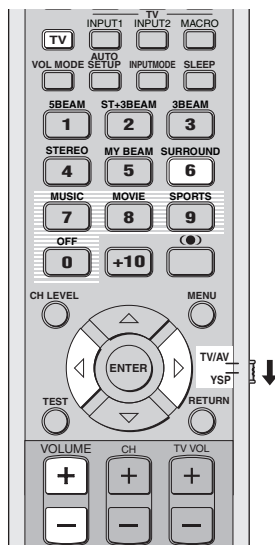

1 Sélectionnez la chaîne de télévision que vous souhaitez regarder.

Pour cela, utilisez le boîtier de télécommande fourni avec le téléviseur.

2 Réglez le sélecteur de mode de fonctionnement sur YSP pour agir sur cet appareil.



3 Appuyez sur TV du boîtier de télécommande.

Cet appareil émet les signaux audio provenant du téléviseur.



4 Si les haut-parleurs du téléviseur émettent des sons, réduisez le niveau de sortie du téléviseur jusqu'à ce que ces sons soient inaudibles.

Pour cela, utilisez le boîtier de télécommande fourni avec le téléviseur.

5 Appuyez sur VOLUME +/- sur le boîtier de télécommande pour régler le niveau de sortie.



6 Appuyez plusieurs fois de suite sur SURROUND (ou appuyez sur SURROUND puis sur </> sur le boîtier de télécommande) pour sélectionner le mode d'ambiance.

Les signaux d'entrée des sources à 2 voies sont reproduits comme des signaux multivoies. Pour de plus amples détails concernant les modes d'ambiance, voir page 42.



ou

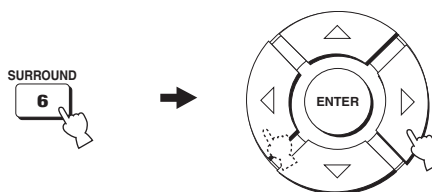

Paramétrage du mode d'ambiance

Vous pouvez paramétrer Dolby Pro Logic II Music et DTS Neo:6 Music de manière à obtenir les meilleurs effets sonores.

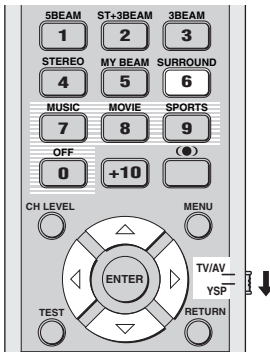

1 Répétez les étapes 1 et 2 de “Restitution d’une ambiance sonore avec des sources à 2 voies” à la page 43 et sélectionnez PL II Music ou Neo:6 Music.

2 Utilisez \triangle / ∇ pour sélectionner un paramètre.

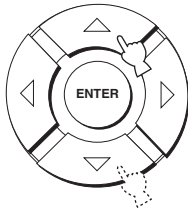

3 Utilisez \leftarrow / \rightarrow pour choisir une valeur du paramètre.

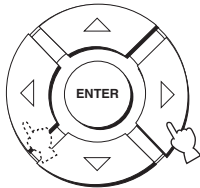

■ Lorsque vous sélectionnez Dolby Pro Logic II Music

PANORAMA

Les sons des voies gauche et droite sont très enveloppants et occupent tout le champ sonore d’ambiance, produisant ainsi une sensation d’espace.
Choix: ON/OFF

Réglage par défaut: OFF

DIMENSION

Réglage selon vos goûts de la différence de niveau entre les voies avant et les voies d’ambiance.

Plage de réglage: -3 (accentuation des sons d’ambiance) à +3 (accentuation des sons avant)

Réglage par défaut: STD

CT WIDTH

Les sons de la voie centrale sont répartis sur les voies gauche et droite. Avec la valeur 0, les sons de la voie centrale ne sont émis que par la voie centrale.

Plage de réglage: 0 à 7

Réglage par défaut: 3

■ Lorsque vous sélectionnez DTS Neo:6 Music

C. IMAGE

Réglage de l’image centrale, à divers degrés, produite par les 3 voies avant.

Plage de réglage: 0.0 (plus large) à 1.0 (vers le centre)

Réglage par défaut: 0.3

UTILISATION DU SON STÉRÉO

Écoute en stéréo

En réglant le mode de faisceaux sur stéréo avec les touches de mode de faisceaux du boîtier de télécommande, vous pouvez obtenir un son d'ambiance stéréo à 2 voies. Le son stéréo à 2 voies provient normalement des voies avant gauche et droite. Ce mode convient aux sources haute fidélité, telles que les CD, et peut être choisi pour remplacer les haut-parleurs du téléviseur.

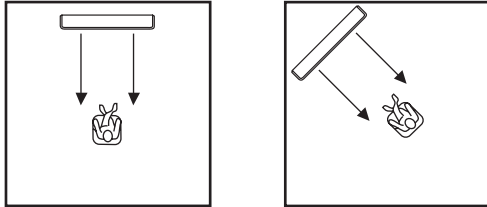
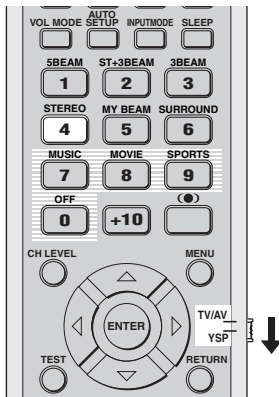

- 1 Réglez le sélecteur de mode de fonctionnement sur YSP pour agir sur cet appareil.



- 2 Appuyez sur STEREO sur le boîtier de télécommande pour sélectionner la lecture stéréo comme mode de faisceaux.



Remarques

- Dans le cas d'une source multivoie, tous les signaux, à l'exception de ceux correspondant aux voies avant gauche et droite, sont mixés et émis par les voies avant gauche et droite. Aucun son n'est fourni par les voies centrale et arrière.
- Le mode d'ambiance est désactivé lorsque la lecture stéréo est sélectionnée comme mode de faisceaux.
- Lorsque les signaux audio Dolby Digital sont reproduits en stéréo, la plage dynamique est compressée. Si le niveau sonore diminue trop, utilisez un autre mode de faisceaux à l'exception du mode my beam.
- Si la lecture stéréo est sélectionnée comme mode de faisceaux, les modes d'ambiance (voir page 42) et les programmes CINEMA DSP (voir page 50) n'opèrent plus.

REPRODUCTION D'UN SON PLUS CLAIRE (My beam)

Dans un environnement bruyant, il est possible d'obtenir un son plus clair et net en sélectionnant my beam comme mode de faisceaux, et en orientant directement les faisceaux sonores d'une seule voie vers la position d'écoute. Ce mode est idéal si vous ne voulez pas que les faisceaux sonores soient réfléchis par les murs de la pièce ou si vous voulez écouter de la musique ou regarder des films la nuit sans déranger personne.

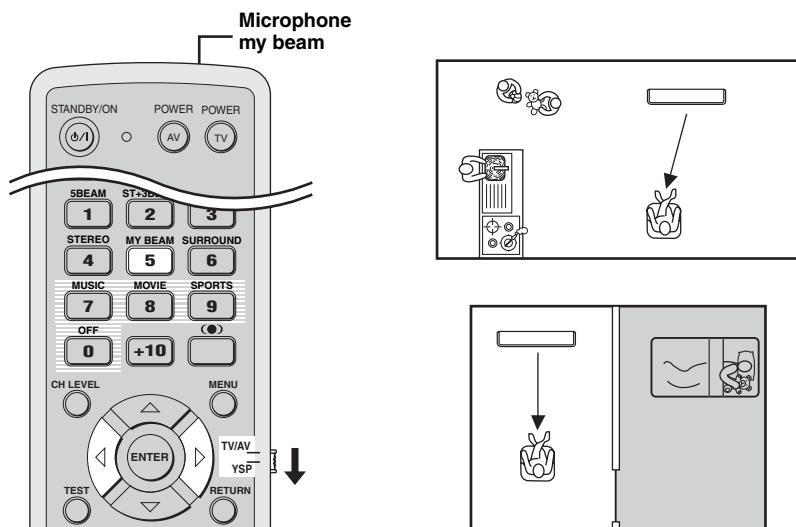

Remarque

Si my beam est sélectionné comme mode de faisceaux, les modes d'ambiance (voir page 42), les programmes CINEMA DSP (voir page 49) et TruBass (voir page 54) n'opèrent plus. De plus, aucun son ne sera fourni par le caisson de graves raccordé à cet appareil.

Utilisation du réglage automatique

Le microphone my beam sur le boîtier de télécommande capte les signaux d'essai émis par l'appareil, qui ajuste ensuite automatiquement l'angle des faisceaux.

- 1 Réglez le sélecteur de mode de fonctionnement sur YSP pour agir sur cet appareil.**



- 2 Appuyez plus de 2 secondes sur MY BEAM sur le boîtier de télécommande.**

L'appareil émet en deux fois un signal d'essai. Maintenez le boîtier de télécommande orienté vers l'appareil pendant l'émission des signaux d'essai pour que le microphone my beam puisse les capter. Plage de réglage: L50° à R50°
Portée garantie: 6 m, L30° à R30°



Remarques

- En cas d'erreur, un bip retentit et MY BEAM ERROR apparaît sur l'afficheur de la face avant.
- Une erreur peut se produire s'il y a du bruit dans la pièce. Celle-ci devrait être le plus calme possible pendant toute la durée de l'émission des signaux.
- La télécommande ne doit pas non plus être secouée ni même bougée pendant l'émission des signaux.
- Prenez soin aussi de ne pas recouvrir le microphone my beam sur le boîtier de télécommande pendant l'émission des signaux.
- Si les piles sont faibles, le boîtier de télécommande ne fonctionnera pas correctement. Dans ce cas, remplacez toutes les piles et essayez une nouvelle fois.

Utilisation du réglage manuel

L'angle des faisceaux peut être réglé manuellement pendant l'écoute d'une source. Cette fonction est utile lorsque la position d'écoute est hors de portée et le réglage automatique impossible.

- Réglez le sélecteur de mode de fonctionnement sur YSP pour agir sur cet appareil.**



- Appuyez sur MY BEAM du boîtier de télécommande.**

MY BEAM apparaît sur l'afficheur de la face avant.



- Appuyez sur ◀ / ▶ lorsque MY BEAM est affiché pour régler l'angle.**

Plage de réglage: L90° à R90°

- Appuyez plusieurs fois de suite sur ◀ pour augmenter l'angle horizontal sur le côté gauche.
- Appuyez plusieurs fois de suite sur ▶ pour augmenter l'angle horizontal sur le côté droit.

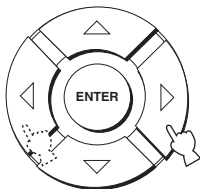

UTILISATION DES PROGRAMMES DE CHAMPS SONORES

Cet appareil intègre plusieurs types de décodeurs numériques ce qui permet d'écouter des bandes son stéréophoniques ou multivoies. Il intègre également une puce CINEMA DSP YAMAHA (traitement numérique du son) programmée pour différents programmes de champs sonores destinés à améliorer l'ambiance sonore. La plupart des programmes de champs sonores visent à recréer l'acoustique de salles de concert célèbres, de clubs de musique et des cinémas.



Les modes CINEMA DSP YAMAHA sont compatibles avec toutes les sources Dolby Digital, DTS et Dolby Surround.

Remarque

Choisissez le champ sonore que vous préférez sans vous référer au nom proprement dit.

Qu'est-ce qu'un champ sonore?

La restitution des sons riches et complets d'un instrument dépend principalement de la réflexion des sons sur les murs de la pièce. La réflexion permet non seulement de rendre le son plus vivant, mais aussi d'indiquer la position des musiciens et la taille ou la forme de la salle d'audition.

■ Éléments d'un champ sonore

Dans tout environnement deux types de réflexions se combinent au son direct parvenant à l'auditeur pour recréer un champ sonore.

Les réflexions primaires

Ce sont les sons qui parviennent très rapidement aux oreilles (50 ms à 80 ms après le son direct) et se réfléchissant sur une seule surface (le plafond ou le mur, par exemple). Les réflexions primaires accentuent la clarté du son direct.

Les réverbérations

Elles sont causées par les réflexions sur les différentes surfaces (murs, plafond, arrière de la salle, etc.) qui sont si nombreuses qu'elles finissent par fusionner et former un fond sonore continu. Elles ne sont pas directionnelles et réduisent la clarté du son direct.

Le son direct, les réflexions primaires et la réverbération qui en découle permettent de déterminer la taille et la forme de la salle. Ce sont ces informations que le processeur de son numérique utilise pour créer des champs sonores.

Il est théoriquement possible de créer un environnement spécial en simulant les réflexions primaires et les réverbérations se produisant dans une pièce d'écoute. Par exemple il est possible de simuler une salle de concert, une salle de danse ou une salle de n'importe quelle dimension. C'est exactement ce que propose la technologie CINEMA DSP de YAMAHA.

Sélection de programmes CINEMA DSP

Vous avez le choix entre trois programmes de champs sonores (MUSIC, MOVIE et SPORTS) selon la source que vous voulez écouter.

Remarques

- Les programmes CINEMA DSP ne sont pas disponibles si la lecture stéréo (voir page 46) ou le mode mybeam (voir page 47) est sélectionné comme mode de faisceaux.
- Si les programmes CINEMA DSP ne sont pas disponibles, "Prohibit" apparaît sur l'afficheur de la face avant lorsque vous appuyez sur les touches de programmes de champs sonores du boîtier de télécommande.

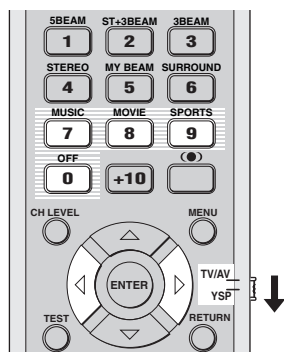

■ Programme musique

Sélectionnez ce programme pour écouter de la musique. Ce programme restitue une atmosphère vibrante, comme lors d'un concert de rock ou de jazz.

- 1 Réglez le sélecteur de mode de fonctionnement sur YSP pour agir sur cet appareil.



- 2 Appuyez sur MUSIC sur le boîtier de télécommande pour sélectionner le programme de champ sonore correspondant.



■ Programme film

Sélectionnez ce programme de champ sonore pour regarder un film, surtout s'il est enregistré en Dolby Digital, DTS ou Dolby Surround. Les dialogues et les effets sonores seront plus clairs, et un vaste espace cinématique sera créé contrastant avec le silence.

- 1 Réglez le sélecteur de mode de fonctionnement sur YSP pour agir sur cet appareil.



- 2 Appuyez sur MOVIE sur le boîtier de télécommande pour sélectionner le programme correspondant.



■ Programme sports

Sélectionnez ce programme de champ sonore lors que vous regardez des émissions sportives. Les voix du commentateur se concentrent au centre et le son des spectateurs ou de l'environnement se diffuse dans toute la pièce d'écoute.

- 1 Réglez le sélecteur de mode de fonctionnement sur YSP pour agir sur cet appareil.



- 2 Appuyez sur SPORTS sur le boîtier de télécommande pour sélectionner le programme correspondant.



Arrêt des programmes CINEMA DSP

Arrêtez les programmes CINEMA DSP quand vous voulez écouter le son original sans les champs sonores.

- 1 Réglez le sélecteur de mode de fonctionnement sur YSP pour agir sur cet appareil.



- 2 Appuyez sur OFF sur le boîtier de télécommande pour arrêter les programmes de champs sonores.

CINEMA DSP OFF apparaît sur l'afficheur de la face avant.

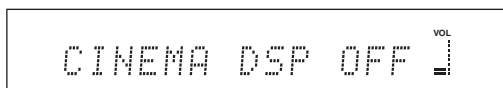

Réglage des niveaux de l'effet CINEMA DSP

Les réglages effectués en usine permettent d'obtenir un son de grande qualité. Vous pouvez cependant régler le niveau du son direct dans un programme CINEMA DSP pour l'adapter à la configuration de votre pièce ou pour obtenir un son plus précis.

- 1 Réglez le sélecteur de mode de fonctionnement sur YSP pour agir sur cet appareil.



- 2 Appuyez sur MUSIC, MOVIE ou SPORTS sur le boîtier de télécommande pour sélectionner le programme de champ sonore souhaité.



- 3 Appuyez sur \triangle / ∇ sur le boîtier de télécommande.

DSP LEVEL apparaît sur l'afficheur de la face avant.

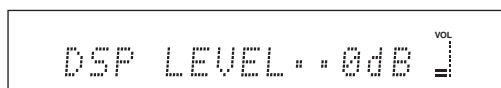

- 4 Appuyez sur \triangleleft / \triangleright sur le boîtier de télécommande pour régler le niveau de l'effet pour un programme CINEMA DSP.

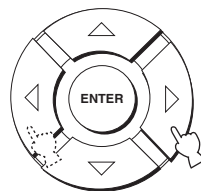

Plage de réglage: -6 dB à +3 dB

- Le niveau de l'effet augmente en fonction de la valeur.
- Le niveau de l'effet diminue en fonction de la valeur.

UTILISATION DU MODE D'ÉCOUTE TARDIVE (Mode d'écoute tardive/Mode égal au volume TV)

Les modes d'écoute tardive facilitent la perception des détails lorsqu'un bas niveau sonore est employé, par exemple tard dans la soirée. Le volume du téléviseur peut être limité pour que le son ne varie pas trop selon les programmes diffusés (par exemple, pendant les publicités, etc.).

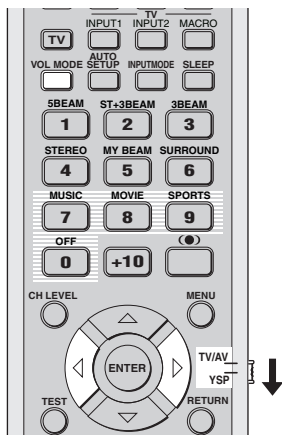

- 1 Réglez le sélecteur de mode de fonctionnement sur YSP pour agir sur cet appareil.



- 2 Appuyez plusieurs fois de suite sur VOL MODE sur le boîtier de télécommande pour sélectionner NIGHT:CINEMA, NIGHT:MUSIC, TV EQUAL VOL ou OFF.

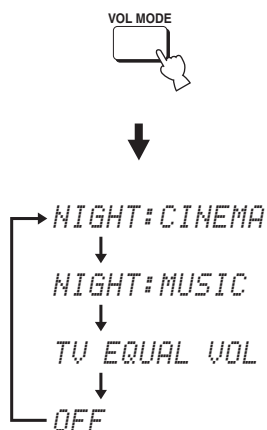

L'indicateur NIGHT s'allume sur l'afficheur de la face avant lorsque NIGHT:CINEMA ou NIGHT:MUSIC est sélectionné.



- Sélectionnez NIGHT:CINEMA lorsque vous regardez un film de manière à réduire la dynamique de la piste sonore et à rendre les dialogues plus faciles à comprendre tandis que les sons sont émis à bas niveau.
- Sélectionnez NIGHT:MUSIC lorsque vous écoutez de la musique de manière que tout le spectre sonore soit plus aisément perceptible.
- Sélectionnez TV EQUAL VOL pour regarder des émissions de télévision.
- Sélectionnez OFF pour désactiver le mode d'écoute tardive.

- 3 Appuyez sur $\triangleleft / \triangleright$ sur le boîtier de télécommande pour régler le niveau de la compression lorsque NIGHT:CINEMA, NIGHT:MUSIC ou TV EQUAL VOL est affiché.

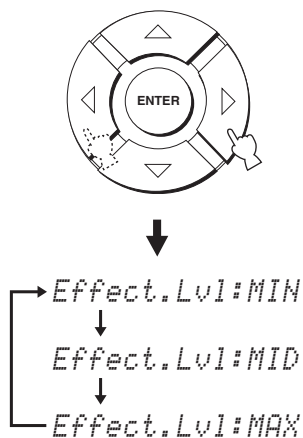

- Sélectionnez Effect.Lvl:MIN pour utiliser la compression minimale.
- Sélectionnez Effect.Lvl:MID pour utiliser la compression standard.
- Sélectionnez Effect.Lvl:MAX pour utiliser la compression maximale.

Remarque

Les réglages du mode d'écoute tardive sont annulés si vous appuyez sur STANDBY/ON sur la face avant ou sur le boîtier de télécommande, ou si vous débranchez le câble d'alimentation de la prise secteur.

ACCENTUATION DU GRAVE (TruBass)

La technologie SRS TruBass permet d'améliorer la restitution des basses fréquences même sans caisson de graves et fournit des graves encore plus profonds et riches lorsqu'un caisson de grave est raccordé.

Remarque

L'option TruBass n'est pas disponible lorsque my beam est sélectionné comme mode de faisceau (voir page 47).

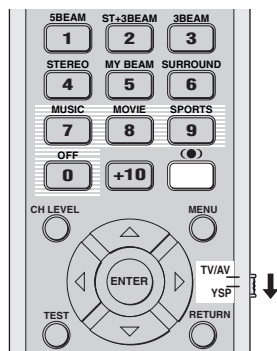

- 1 Réglez le sélecteur de mode de fonctionnement sur YSP pour agir sur cet appareil.



- 2 Appuyez sur la touche (●) du boîtier de télécommande.

Le réglage effectué (TruBass ON ou TruBass OFF) est indiqué sur l'afficheur de la face avant.

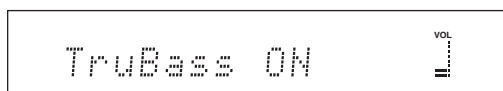

ou

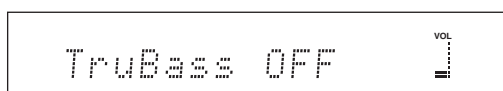

- 3 Appuyez plusieurs fois de suite sur (●) sur le boîtier de télécommande pour sélectionner TruBass ON ou TruBass OFF.

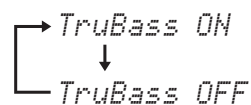

- Sélectionnez TruBass OFF pour désactiver le mode TruBass.

UTILISATION DE LA MINUTERIE DE MISE HORS SERVICE

Utilisez cette minuterie pour mettre l'appareil en veille à l'expiration d'une certaine période. Cette fonction peut être utilisée pour s'endormir en musique. La musique s'arrêtera au bout du temps fixé.

Réglage de la minuterie de mise hors service

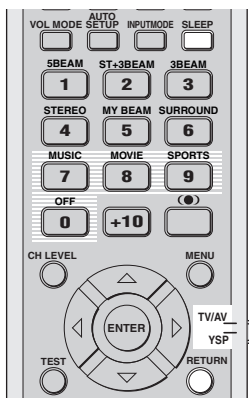

- 1 Réglez le sélecteur de mode de fonctionnement sur YSP pour agir sur cet appareil.



- 2 Appuyez plusieurs fois de suite sur SLEEP sur le boîtier de télécommande pour spécifier le temps.

Choix: 120 min, 90 min, 60 min, 30 min, OFF
Le témoin SLEEP clignote sur l'afficheur de la face avant tandis que vous effectuez le réglage de la minuterie.



À chaque pression sur SLEEP sur le boîtier de la télécommande, les indications changent de la façon suivante sur l'afficheur de la face avant.

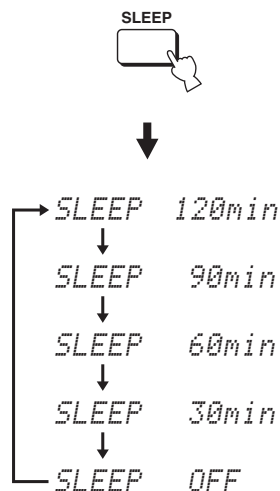

- 3 Attendez quelques secondes sans toucher l'appareil pour vérifier le réglage effectué. L'indicateur SLEEP s'allume sur l'afficheur de la face avant, signalant ainsi que la minuterie est réglée.



Arrêt de la minuterie de mise hors service

- 1 Réglez le sélecteur de mode de fonctionnement sur YSP pour agir sur cet appareil.



- 2 Appuyez plusieurs fois de suite sur SLEEP sur le boîtier de télécommande de sorte que SLEEP OFF apparaissent sur l'afficheur de la face avant.



- 3 Attendez quelques secondes sans toucher l'appareil pour vérifier le réglage effectué.
L'indicateur SLEEP s'éteint sur l'afficheur de la face avant, signalant ainsi que la minuterie est désactivée.

SLEEP
S'éteint

Remarque

Le réglage de minuterie effectué après la mise hors service de la minuterie est mémorisé et réapparaîtra la prochaine fois que vous réglerez la minuterie.



Le réglage de la minuterie est annulé lorsque vous appuyez sur la touche STANDBY/ON sur la face avant ou sur le boîtier de télécommande pour mettre l'appareil en mode d'attente ou lorsque vous débranchez le câble d'alimentation de la prise secteur.

MANUAL SETUP

Vous pouvez utiliser MANUAL SETUP pour effectuer un réglage fin des paramètres de l'environnement d'écoute, définir précisément les signaux sonores, le direction des faisceaux sonores, ou bien choisir les conditions pour l'entrée numérique et l'affichage sur l'écran (OSD). Modifiez le réglage initial (indiqué en caractères gras sous chaque paramètre) pour tenir compte des besoins de votre environnement d'écoute.



- Vous pouvez sauvegarder les réglages optimisés avec AUTO SETUP (voir page 34). Vous pourrez alors rétablir l'ensemble de réglages optimisés pour votre environnement ultérieurement, par exemple après un changement de salle (voir page 35).
- La valeur de la plupart des paramètres de SOUND MENU et BEAM MENU est automatiquement définie lorsque vous effectuez les opérations AUTO SETUP (voir page 27). Utilisez SOUND MENU et BEAM MENU pour réaliser les réglages complémentaires.
- BEAM MENU permet de régler les effets d'ambiance qui le sont normalement par l'intermédiaire du menu de réglage des enceintes.
- Réglez les paramètres de BEAM MENU avant de régler les paramètres de SOUND MENU, INPUT MENU et DISPLAY MENU.

SOUND MENU

Utilisez ce menu pour régler les différents paramètres qui déterminent la sortie sonore.

Paramètre	Description	Page
TONE CONTROL	Réglage du niveau de sortie des sons aigus et des sons graves.	63
SUBWOOFER SET	Réglage des paramètres du caisson de graves.	63
MUTE LEVEL	Réglage du niveau de réduction du son.	64
AUDIO DELAY	Réglage du retard du son.	64
ROOM EQ	Réglage de la qualité tonale de la pièce d'écoute.	64
DD/DTS Dynamic Range	Réglage de la dynamique pour les signaux Dolby Digital ou DTS.	64

BEAM MENU

Utilisez ce menu pour régler les différents paramètres qui déterminent la sortie des faisceaux sonores.

Paramètre	Description	Page
SETTING PARAMETERS	Personnalisation de la pièce d'écoute et réglage de la position d'écoute.	59
BEAM ADJUSTMENT	Réglage des paramètres de chaque faisceau.	60
IMAGE LOCATION	Réglage de l'équilibre entre les voies avant gauche et droite.	62

INPUT MENU

Utilisez ce menu pour régler les différents paramètres qui déterminent la sortie audio et vidéo.

Paramètre	Description	Page
INPUT ASSIGNMENT	Attribution des prises en fonction de l'appareil à utiliser.	65
INPUT MODE	Sélection de la source initiale.	65
INPUT TRIM	Réglage du niveau d'entrée de la source.	65
INPUT RENAME	Modification du nom de source affiché.	66

DISPLAY MENU

Utilisez ce menu pour régler les différents paramètres qui déterminent l'affichage.

Paramètre	Description	Page
DIMMER SET	Réglage de la luminosité de l'afficheur.	67
OSD SET	Réglage de la position et de la couleur du fond de l'affichage OSD.	67
UNIT SET	Changement d'unité de mesure pour l'afficheur.	67

Utilisation de MANUAL SETUP

Utilisez le boîtier de télécommande pour accéder à chaque paramètre et définir sa valeur.

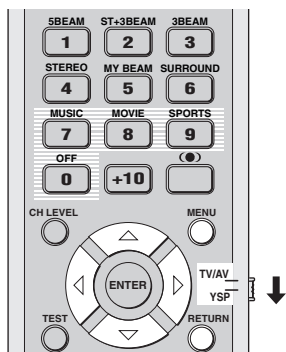

Vous avez la possibilité de modifier les paramètres de SET MENU tandis que l'appareil reproduit les sons.

- Réglez le sélecteur de mode de fonctionnement sur YSP pour agir sur cet appareil.**



- Appuyez sur MENU du boîtier de télécommande.**

La page SET MENU s'affiche sur l'écran du téléviseur.



- Les touches disponibles pour SET MENU sont mentionnées au bas de l'écran.
- Pour revenir à la page précédente lorsque vous utilisez SET MENU, appuyez sur RETURN de la télécommande.
- Pour effacer la page SET MENU, appuyez une nouvelle fois sur MENU.
- Vous pouvez également effectuer les opérations suivantes sur l'afficheur de la face avant.

- Utilisez ▲ / ▼ pour sélectionner MANUAL SETUP, puis appuyez sur ENTER.**

La page suivante apparaît sur l'écran de téléviseur.

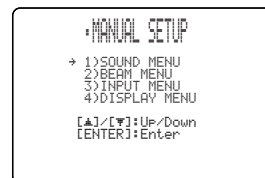
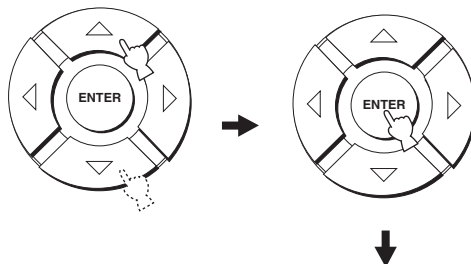

- Utilisez ▲ / ▼ pour sélectionner un menu secondaire puis appuyez sur ENTER.**

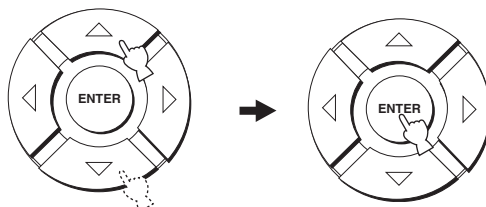

- Utilisez ▲ / ▼ / ◀ / ▶ et ENTER pour préciser la valeur de chaque paramètre.**

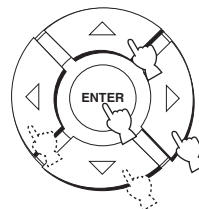

- Appuyez sur MENU pour la dégager.**

L'affichage sur l'écran (OSD) est dégagé.

MENU



BEAM MENU

Utilisez ce menu pour régler les différents paramètres qui déterminent la sortie des faisceaux sonores.

SET MENU → MANUAL SETUP → BEAM MENU



Vous pouvez régler le niveau de sortie des faisceaux sonores sur chaque voie dans "Réglage de l'équilibre sonore" (voir page 68).

SETTING PARAMETERS (Paramétrage)

Utilisez ce menu pour préciser la position de cet appareil dans la pièce et la distance qui le sépare de la position d'écoute.

Lorsque vous réglez un paramètre, les paramètres qui en dépendent sont ajustés de la manière qui correspond le mieux à la situation actuelle.

Remarque

Si d'autres réglages sont effectués dans SETTING PARAMETERS, les réglages effectués AUTO SETUP dans pour optimiser les faisceaux seront perdus. Si vous voulez conserver les réglages effectués dans AUTO SETUP et faire d'autres réglages, réglez d'abord les paramètres dans BEAM ADJUSTMENT (voir page 60).

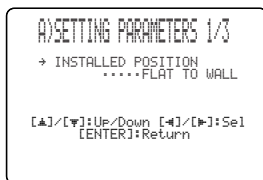

INSTALLED POSITION (Position de l'appareil)

Utilisez ce menu pour préciser la position de cet appareil.

Choix: **FLAT TO WALL** (Parallèle avec installation murale), **ANGLE TO WALL OR CORNER** (Installation en angle)

FLAT TO WALL

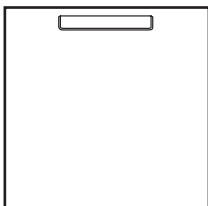

ANGLE TO WALL OR CORNER

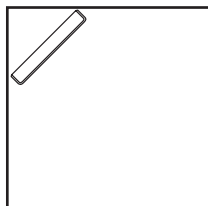

- Sélectionnez FLAT TO WALL si l'appareil est installé parallèlement au mur. Spécifiez la largeur et la longueur de la pièce de même que la distance de la position d'écoute à l'appareil et la distance du mur gauche au centre de l'appareil.

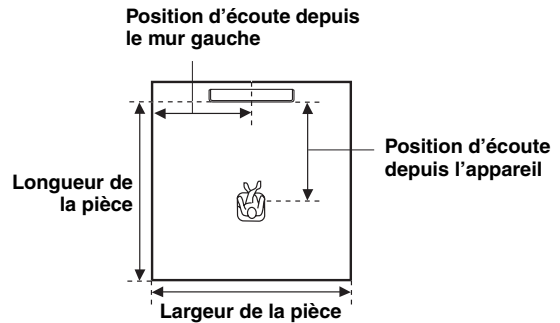

Choix de largeurs et de longueurs de la pièce:

2.0 m à 12.0 m

Choix de positions d'installation de l'appareil:

1.8 m à 9.0 m

Choix de positions d'écoute depuis le mur gauche:

0.6 m à 11.4 m

Largeur et longueur de la pièce

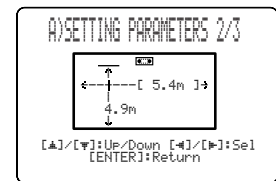

Position d'écoute depuis l'appareil et le mur gauche

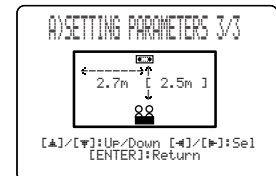

- Sélectionnez ANGLE TO WALL OR CORNER si l'appareil est installé dans un coin de la pièce. Spécifiez la largeur et la longueur de la pièce de même que la distance de la position d'écoute à l'appareil.

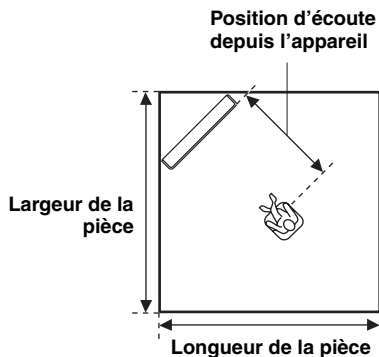

Choix de largeurs et de longueurs de la pièce:

2,0 m à 12,0 m

Choix de positions d'installation de l'appareil:

1,8 m à 9,0 m

Largeur et longueur de la pièce

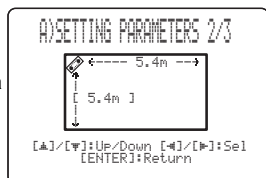

Position d'écoute à l'appareil

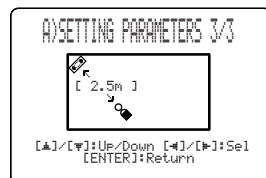

Remarque

Lorsque vous précisez la valeur du paramètre INSTALLED POSITION dans MANUAL SETUP (voir page 59), les valeurs spécifiées par défaut pour la longueur et de la largeur de la pièce sont automatiquement adoptées.

BEAM ADJUSTMENT (Réglage des faisceaux)

Utilisez ce menu pour le réglage manuel des différentes paramètres des faisceaux. Nous vous conseillons de sélectionner 5 faisceaux comme mode de faisceaux avant de commencer ce paramétrage.

Remarques

- Lorsque vous précisez la valeur de INSTALLED POSITION à l'aide de MANUAL SETUP (voir page 59), la valeur par défaut de ce paramètre-ci est automatiquement adoptée, à moins que FOCAL LENGTH n'ait pour valeur CENTER (voir page 61).
- Certaines positions de voies ne sont pas accessibles au réglage en raison du mode de faisceaux retenu (voir pages 40 et 46). En ce cas, la mention "—" s'affiche. Pour le mode faisceau stéréo plus 3 faisceaux, indiquez que les signaux d'ambiance gauches et droits doivent être émis par les voies avant gauche et droite.

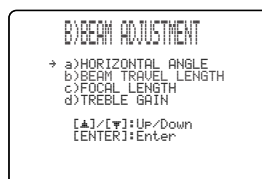

HORIZONTAL ANGLE (Angle dans le plan horizontal)

Utilisez ce paramètre pour préciser l'angle de chaque faisceau pour chaque voie dans le plan horizontal. Ce réglage des angles dans le plan horizontal permet d'obtenir le trajet optimal de chaque faisceau. Un signal d'essai est automatiquement émis.

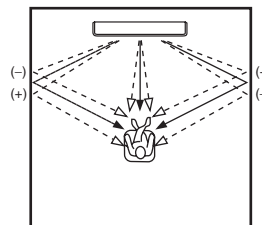

Choix: L90° à R90°

Réglez vers la gauche (L) pour diriger la sortie vers la gauche et vers la droite (R) pour la diriger vers la droite.

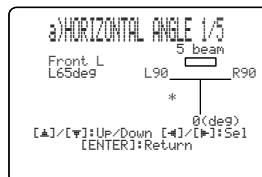

BEAM TRAVEL LENGTH (Longueur du trajet du faisceau)

Un certain retard doit être spécifié pour chaque voie afin que les sons des différentes voies parviennent tous à l'auditeur en même temps. C'est dans ce menu que vous devez régler la distance parcourue par les faisceaux sonores, depuis leur émission jusqu'à leur arrivée à la position d'écoute, et ce en fonction de leur réflexion sur les murs, ainsi que le retard qui sera appliqué à chaque voie.

Le schéma ci-dessous illustre ce qu'il faut entendre par distance.

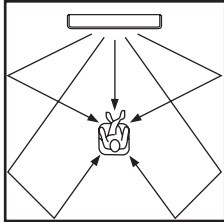

Choix: 0.3 m à 24.0 m

- Le paramètre **Front L** définit la distance parcourue par le faisceau de la voie avant gauche.
- Le paramètre **Front R** définit la distance parcourue par le faisceau de la voie avant droite.
- Le paramètre **Center** définit la distance parcourue par le faisceau de la voie centrale.
- Le paramètre **Surround L** définit la distance parcourue par le faisceau de la voie d'ambiance gauche.
- Le paramètre **Surround R** définit la distance parcourue par le faisceau de la voie d'ambiance droite.

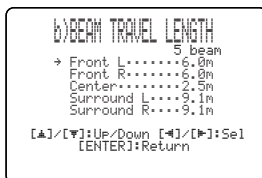

Nous vous conseillons d'utiliser le réglage optimisé à l'aide de AUTO SETUP (voir page 27). Utilisez cette page seulement pour changer le paramètre HORIZONTAL ANGLE (voir page 60).

FOCAL LENGTH (Distance au point focal)

Utilisez ce paramètre pour préciser la distance entre l'avant de l'appareil et le point focal de chaque voie et conférer plus d'ampleur à chaque voie.

Les différents points focaux doivent être le plus près possible des points de réflexion sur les murs, sauf pour la voie centrale. Chaque voie semble d'autant plus ample que la distance est courte.

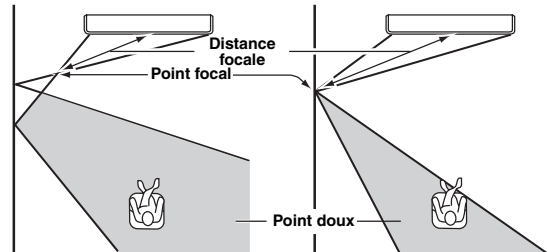

Voie avant gauche

Voie centrale

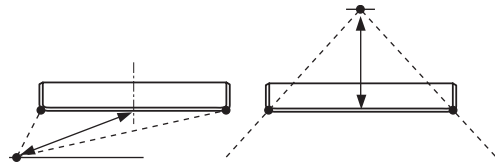

Choix: -1.0 m à +13.0 m

Choisissez une valeur inférieure – (moins) pour que le point focal tourne vers l'extérieur, ou bien choisissez une valeur supérieure + (plus) pour que le point focal tourne vers la position normale.

- Le paramètre **Front L** agit sur la distance focale des faisceaux avant gauches.
- Le paramètre **Front R** agit sur la distance focale des faisceaux avant droits.
- Le paramètre **Center** agit sur la distance focale du faisceau central. Réglage initial: -0.5 m
- Le paramètre **Surround L** agit sur la distance focale des faisceaux d'ambiance gauches.
- Le paramètre **Surround R** agit sur la distance focale des faisceaux d'ambiance droits.



Pour la voie centrale, nous vous suggérons d'adopter la valeur par défaut (-0.5 m).

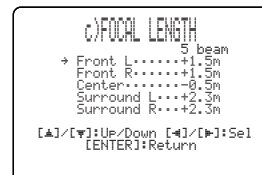

TREBLE GAIN (Aigus)

Sert à régler le niveau de sortie des aigus sur chaque voie.



Si la surface sur laquelle se réfléchissent les faisceaux avant gauche et droit ou les faisceaux d'ambiance gauche et droite est un rideau ou une matière absorbante, vous obtiendrez un son d'ambiance plus réaliste en augmentant le niveau des aigus dans le faisceau concerné.

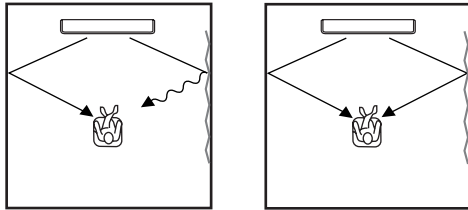

Choix: -12.0 dB à +12.0 dB

Réglage initial: 0 dB

- Le paramètre **FL** agit sur le niveau de sortie des fréquences aiguës de la voie avant gauche.
- Le paramètre **FR** agit sur le niveau de sortie des fréquences aiguës de la voie avant droite.
- Le paramètre **C** agit sur le niveau de sortie des fréquences aiguës de la voie centrale.
- Le paramètre **SL** agit sur le niveau de sortie des fréquences aiguës de la voie d'ambiance gauche.
- Le paramètre **SR** agit sur le niveau de sortie des fréquences aiguës de la voie d'ambiance droite.

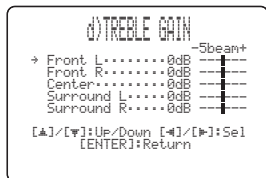

IMAGE LOCATION (Position de l'image)

Ce paramètre sert à ajuster la provenance du son transmis par les voies avant gauche et droite, tel qu'on l'entend, pour qu'il semble le plus proche possible de la voie centrale.

Si les sons qui parviennent à la position d'écoute manquent de naturel, par exemple parce que cette position n'est pas centrale, utilisez ce menu pour modifier la répartition entre les enceintes avant.

Ce réglage n'est disponible que lorsque 3 et 5 faisceaux est sélectionné comme mode de faisceaux (voir page 40).

Choix: ON, OFF

Plage de réglage: 0% à 95%

Réglage initial: 0%

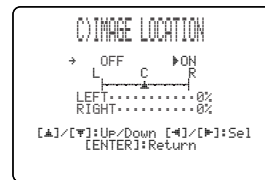

LEFT (À gauche)

Les signaux audio sont dirigés vers la gauche.

Plus le pourcentage est élevé, plus les sons de la voie centrale sont puissants.

En l'absence de réglage

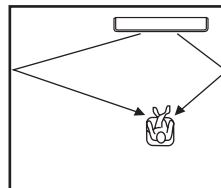

Lorsque la voie avant gauche est ajustée

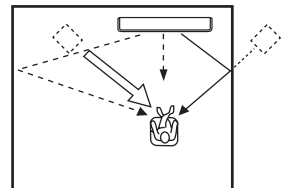

RIGHT (À droite)

Les signaux audio sont dirigés vers la droite.

Plus le pourcentage est élevé, plus les sons de la voie centrale sont puissants.

En l'absence de réglage

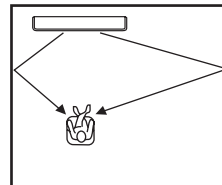

Lorsque la voie avant droite est ajustée

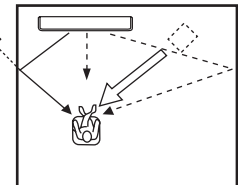

SOUND MENU

Utilisez ce menu pour régler les différents paramètres qui déterminent la sortie sonore.

SET MENU → MANUAL SETUP → SOUND MENU



■ TONE CONTROL (Commandes de tonalité)

Vous pouvez régler la qualité tonale des faisceaux sonores.

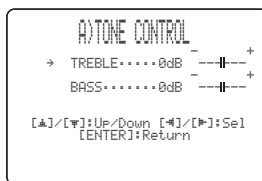

TREBLE (Aigus)

Sélectionnez ce paramètre pour régler les aigus.

Choix: -12 dB à +12 dB

Réglage initial: 0 dB

BASS (Graves)

Sélectionnez ce paramètre pour régler les graves.

Choix: -12 dB à +12 dB

Réglage initial: 0 dB

■ SUBWOOFER SET (Caisson de graves)

Utilisez ce menu pour le réglage manuel des paramètres du caisson de graves.

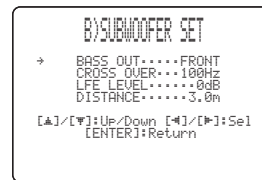

BASS OUT (Sortie des fréquences graves)

Les signaux à fréquence grave (les basses) peuvent être dirigés, en totalité ou en partie, vers le caisson de graves et/ou vers les voies avant gauche et droite. Ce paramètre détermine également l'affectation des signaux responsables des effets (LFE) qui sont fournis par les sources Dolby Digital et DTS.

Choix: SWFR (caisson de graves), **FRONT**

- Choisissez SWFR si la chaîne comporte un caisson de graves. Les signaux de la voie LFE et les signaux graves des autres voies sont appliqués directement au caisson de graves.
- Choisissez FRONT si la chaîne ne comporte pas de caisson de graves. Les signaux de la voie LFE et des basses fréquences des autres voies sont dirigés vers les voies avant gauche et droite.

CROSS OVER (Fréquence de recoupement)

Lorsque la valeur de BASS OUT est SWFR, utilisez ce menu pour choisir la fréquence de recoupement (coupure) dans les graves. Toutes les fréquences inférieures à la fréquence choisie sont alors appliquées au caisson de graves.

Choix: 80Hz, **100Hz**, 120Hz

LFE LEVEL

(Niveau des effets des fréquences graves)

Utilisez ce menu pour régler le niveau des effets LFE (fréquences graves) en fonction des possibilités du caisson de graves. La voie LFE transporte des effets spéciaux à fréquences graves qui ne sont associés qu'à certaines scènes. Le réglage effectué n'est pris en compte que si l'appareil détecte des signaux Dolby Digital ou DTS.

Choix: -20 à **0** dB

DISTANCE (Distance)

Utilisez ce menu pour régler la distance entre le caisson de graves et la position d'écoute.

Choix: 0.3 à 15.0 m

Réglage initial: 3.0 m

■ MUTE LEVEL (Niveau du silencieux)

Utilisez ce menu pour définir l'amplitude de l'atténuation apportée par le silencieux.

Choix: **MUTE**, -20 dB

- Choisissez MUTE pour couper totalement les sons.
- Choisissez -20 dB pour réduire de 20 dB le niveau actuel.



■ AUDIO DELAY (Retard audio)

Utilisez ce menu pour retarder les sons de manière à les synchroniser sur l'image vidéo. Ce réglage peut être nécessaire si la chaîne comporte un moniteur à cristaux liquides ou un moniteur à projection.

Choix: **0** à 160 msec



■ ROOM EQ (Égalisation de la pièce)

Vous pouvez utiliser ce menu pour modifier la qualité tonale de la pièce d'écoute, sous réserve que l'appareil soit installé le long d'un mur.

Choix: MOUNTING (Type de montage),
 REFLECTING (Type de réflectivité)

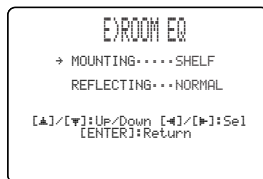

MOUNTING (Type de montage)

Utilisez cette option pour améliorer les médiums et les basses.

Choix: WALL (Montage mural), **SHELF** (Montage sur étagère)

- Sélectionnez WALL si l'appareil est installé le long d'un mur de la pièce.
- Sélectionnez SHELF si l'appareil est installé sur une étagère dans la pièce.

REFLECTING (Type de réflectivité)

Cette option sert à sélectionner la réflectivité de votre pièce.

Choix: **NORMAL** (Normal), HI ECHO (Écho puissant)

- Sélectionnez NORMAL si la réflectivité de la pièce est normale.
- Sélectionnez HI ECHO si la pièce est délimitée par des murs très réfléchissants, par exemple des murs en béton.

■ DD/DTS Dynamic Range (Plage dynamique des signaux Dolby Digital et DTS)

Ce paramètre sert à sélectionner le degré de compression de la plage dynamique. Le réglage effectué n'est pris en compte que si l'appareil détecte des signaux Dolby Digital ou DTS. La dynamique est la différence entre le son le plus faible perceptible au-dessus du bruit de l'appareil et le son le plus fort que l'appareil peut reproduire sans distorsion.

Choix: MIN (minimum), STD (standard),
MAX (maximum)

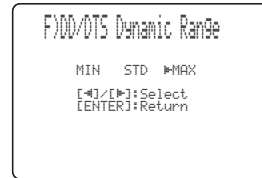

Sélectionnez une option pour régler la compression de la plage dynamique.

- Choisissez MIN pour l'écoute à bas niveau.
- Choisissez STD pour les applications générales.
- Choisissez MAX pour les longs métrages.

INPUT MENU

Utilisez ce menu pour régler les différents paramètres qui déterminent la sortie audio et vidéo.

SET MENU → MANUAL SETUP → INPUT MENU



INPUT ASSIGNMENT (Attribution d'entrée)

Vous avez la possibilité d'attribuer les prises d'entrée numérique optique ou coaxiale de cet appareil à des appareils différents de ceux choisis en usine. En procédant de cette façon, vous vous donnez le moyen de faire apparaître le nom de l'appareil concerné sur l'afficheur de la face avant ou sur l'écran du téléviseur (OSD), et de choisir l'appareil concerné au moyen de la touche de sélection d'entrée qui porte son nom. Si vous reliez un appareil à l'une des prises d'entrée de cet appareil-ci et si vous ne modifiez pas le nom de cette prise d'entrée, c'est son nom par défaut qui apparaît sur l'afficheur de la face avant et sur l'écran du téléviseur (OSD).

- Le paramètre OPTICAL IN (1) permet d'attribuer un appareil à la prise TV OPTICAL IN de cet appareil.
Choix: **TV**, **VCR**
- Le paramètre OPTICAL IN (2) permet d'attribuer un appareil à la prise AUX OPTICAL IN de cet appareil.
Choix: **AUX**, **DVD**
- Le paramètre COAXIAL IN (3) permet d'attribuer un appareil à la prise COAXIAL IN de cet appareil.
Choix: **DVD**, **AUX**



INPUT MODE (Mode d'entrée)

Utilisez ce menu pour préciser le mode d'entrée des sources reliées aux prises DIGITAL INPUT à la mise en service de l'appareil. Pour de plus amples détails concernant les signaux audio qui peuvent être émis par cet appareil, voir "Modes d'ambiance et emplois conseillés" à la page 42.

Choix: **AUTO**, **LAST**



- Choisissez **AUTO** pour que cet appareil détecte automatiquement le type du signal d'entrée et sélectionne le mode d'entrée en conséquence.
- Choisissez **LAST** pour que cet appareil adopte automatiquement le dernier mode d'entrée associé à la source. Si le type du signal est différent du type adopté, aucun son n'est produit.

INPUT TRIM (Réglage d'entrée)

Cette option sert à ajuster le niveau d'entrée de la source.

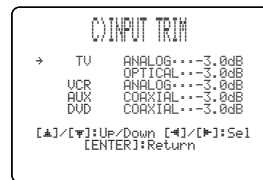

- Sélectionnez **TV ANALOG** pour ajuster le niveau des signaux audio et vidéo transmis aux prises d'entrée audio analogique TV/STB de cet appareil.
Plage de réglage: -6.0 dB à 0.0 dB
Réglage initial: -3.0 dB
- Sélectionnez **TV OPTICAL** pour ajuster le niveau des signaux audio et vidéo transmis à la prise TV OPTICAL IN de cet appareil.
Plage de réglage: -6.0 dB à 0.0 dB
Réglage initial: -3.0 dB
- Sélectionnez **VCR ANALOG** pour ajuster le niveau des signaux audio et vidéo transmis aux prises d'entrée audio analogique de magnéscope sur cet appareil.
Plage de réglage: -6.0 dB à 0.0 dB
Réglage initial: -3.0 dB
- Sélectionnez **AUX OPTICAL** pour ajuster le niveau des signaux audio et vidéo transmis à la prise AUX OPTICAL IN de cet appareil.
Plage de réglage: -6.0 dB à 0.0 dB
Réglage initial: -3.0 dB
- Sélectionnez **DVD COAXIAL** pour ajuster le niveau des signaux audio et vidéo transmis à la prise COAXIAL IN de cet appareil.
Plage de réglage: -6.0 dB à 0.0 dB
Réglage initial: -3.0 dB

■ INPUT RENAME (Changement du nom d'une entrée)

Ce paramètre sert à changer le nom de la source d'entrée sur l'affichage OSD et sur l'afficheur de la face avant. Appuyez sur une touche de sélection d'entrée (TV, STB, DVD, VCR ou AUX) pour sélectionner l'appareil dont le nom doit être modifié, puis procédez comme il est dit ci-dessous.



1 Utilisez ◀ / ▶ pour placer le caractère _ (soulignement) sous le caractère à modifier.

Le caractère _ (soulignement) clignote.

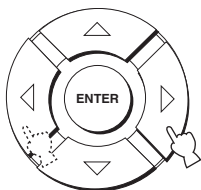

2 Utilisez ▲ / ▼ pour sélectionner le caractère à utiliser.

- Chaque entrée peut contenir 8 caractères.
- Appuyez sur ▲ pour changer le caractère dans l'ordre suivant ou appuyez sur ▼ pour le changer en sens inverse:
A à Z, espace, 0 à 9, espace, a à z, espace, #, *, +, etc.

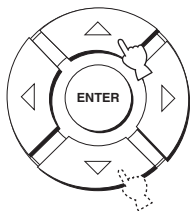

3 Répétez les étapes 1 à 3 pour renommer chaque entrée.

4 Appuyez sur ENTER pour la dégager.

Le nouveau nom est enregistré et la page précédente est rétablie.

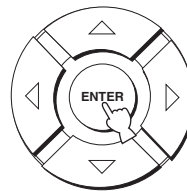

DISPLAY MENU

Utilisez ce menu pour régler les différents paramètres qui déterminent l'affichage.

SET MENU → MANUAL SETUP → DISPLAY MENU



■ DIMMER SET (Réglage de luminosité)

Utilisez ce menu pour régler la luminosité de l'afficheur de la face avant.

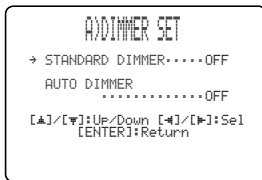

STANDARD DIMMER (Standard)

Cette option sert à régler la luminosité de l'afficheur de la face avant lorsque vous utilisez les touches de la face avant ou celles du boîtier de télécommande pour commander l'appareil.

Choix: -2, -1, **OFF**

AUTO DIMMER (Atténuation automatique)

Si aucune opération n'est réalisée pendant la période indiquée, la luminosité de l'afficheur de la face avant s'atténue. Utilisez ce paramètre pour régler la luminosité de l'afficheur de la face avant dans un tel cas.

Choix: **OFF** (la même luminosité que le réglage **STANDARD DIMMER**), -1 à -3 (selon le réglage **STANDARD DIMMER**), **DISPLAY OFF**

■ OSD SET (Réglages OSD)

Utilisez ce menu pour régler la position et la couleur du fond de l'affichage OSD.



OSD SHIFT (Position d'affichage sur écran)

Utilisez ce menu pour positionner verticalement l'affichage sur écran (OSD). Choisissez une valeur inférieure – (moins) pour monter la position de l'affichage (OSD), et une valeur supérieure + (plus) pour l'abaisser.

Choix: -5 à +5

Réglage initial: 0

OSD BACK COLOR

(Couleur de fond de l'affichage (OSD))

Utilisez ce menu pour choisir la couleur de fond de l'affichage sur écran (OSD).

Choix: **BLUE**, GRAY

■ UNIT SET (Unité de mesure)

Utilisez de menu pour changer l'unité de mesure affichée.

Choix: **METERS**, FEET



- Choisissez **METERS** pour indiquer les distances en mètre.
- Choisissez **FEET** pour indiquer les distances en pieds.

Remarque

Si vous changez ce réglage, les réglages de faisceaux effectués peuvent changer.

RÉGLAGE DE LA BALANCE AUDIO

Vous pouvez régler le niveau de sortie des faisceaux sonores sur chaque voie à l'aide du signal d'essai ou la sortie audio dans chaque mode de faisceaux pour obtenir un son d'ambiance plus proche de la réalité.

Utilisation du signal d'essai

Le générateur de signal d'essai permet l'émission, depuis chaque voie, d'un son qui vous apporte le moyen de réaliser un équilibrage global.

Il permet de régler le volume de chaque voie pour qu'elles paraissent toutes au même niveau depuis votre position d'écoute.

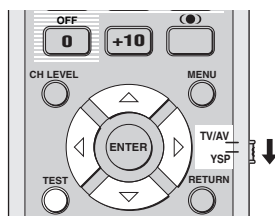

- 1 Réglez le sélecteur de mode de fonctionnement sur YSP pour agir sur cet appareil.



- 2 Appuyez sur TEST du boîtier de télécommande.

TEST FRONT L apparaît sur l'afficheur de la face avant et le signal d'essai est émis par la voie avant gauche.



- 3 Utilisez \triangle / ∇ pour sélectionner la voie à régler.

Les indications sur l'afficheur de la face avant changent de la façon suivante:

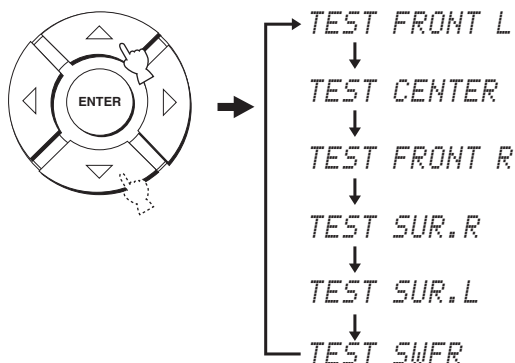

Remarque

TEST SWFR n'est disponible que si un caisson de graves est relié à cet appareil et si SWFR est sélectionné pour BASS OUT dans SOUND MENU (voir page 63).

- 4 Utilisez \triangleleft / \triangleright pour régler le niveau de sortie.

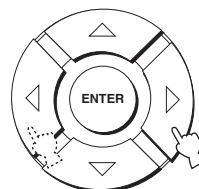

Plage de réglage: -10 dB à +10 dB

5 Appuyez sur TEST lorsque les réglages sont terminés.



Remarques

- Le niveau de toutes les voies ne peut pas être réglé lorsque la lecture stéréo ou my beam est sélectionné comme mode de faisceaux (voir pages 46 et 47).
- FRONT L/R ne peut pas être ajusté lorsque stéréo plus 3 faisceaux est sélectionné comme mode de faisceaux (voir page 41).
- Les voies FRONT L/R sont automatiquement ajustées en fonction des réglages effectués pour les autres voies lorsque stéréo plus 3 faisceaux ou la lecture stéréo est sélectionné comme mode de faisceaux (voir pages 41 et 46).



Si le niveau d'une des voies ne peut pas être réglé, -dB apparaîtra sur l'afficheur de la face avant.

Utilisation du signal audio en cours de lecture

Il est possible de régler manuellement le niveau de chaque voie tout en écoutant une source, par exemple un DVD.

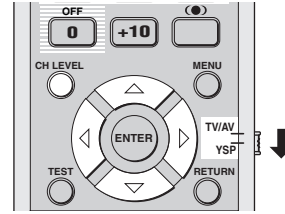

1 Réglez le sélecteur de mode de fonctionnement sur YSP pour agir sur cet appareil.



2 Appuyez plusieurs fois de suite sur CH LEVEL (ou appuyez sur CH LEVEL puis sur Δ / ∇) pour sélectionner la voie que vous voulez régler.

Les indications sur l'afficheur de la face avant changent de la façon suivante:

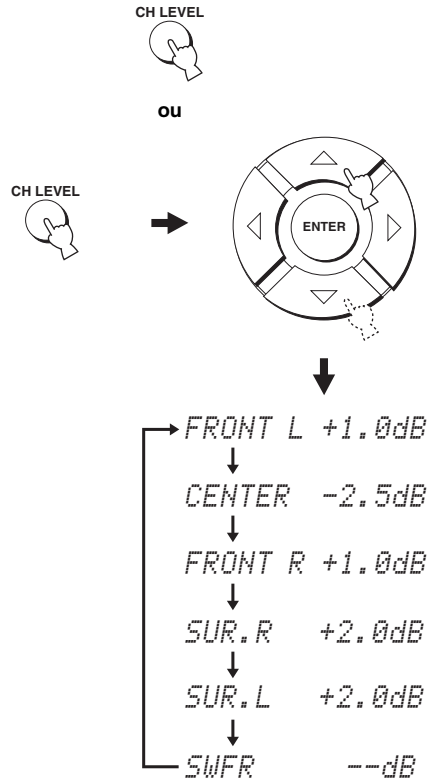

Remarque

SWFR n'est disponible que si un caisson de graves est relié à cet appareil et si SWFR est sélectionné pour BASS OUT dans SOUND MENU (voir page 63).

3 Utilisez ◀ / ▶ pour régler le niveau de sortie.

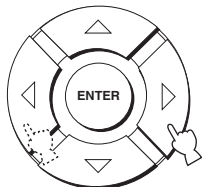

Plage de réglage: -10 dB à +10 dB

4 Attendez quelques secondes sans toucher à l'appareil lorsque le réglage est terminé.

Remarques

- Le niveau de toutes les voies ne peut pas être réglé lorsque la lecture stéréo est sélectionnée comme mode de faisceaux (voir page 46).
- FRONT L/R ne peut pas être ajusté lorsque stéréo plus 3 faisceaux est sélectionné comme mode de faisceaux (voir page 41).
- Seul CENTER peut être réglé lorsque my beam est sélectionné comme mode de faisceaux (voir page 47).
- Les voies FRONT L/R sont automatiquement ajustées en fonction des réglages effectués pour les autres voies lorsque stéréo plus 3 faisceaux ou la lecture stéréo est sélectionné comme mode de faisceaux (voir pages 41 et 46).



Si le niveau d'une des voies ne peut pas être réglé, -dB apparaîtra sur l'afficheur de la face avant.

SÉLECTION D'UN MODE D'ENTRÉE

Le type de signaux audio à transmettre par la source sélectionnée peut être choisie en de préférences personnelles ou de la source.



Il est conseillé de régler le mode d'entrée sur AUTO dans la plupart des cas.

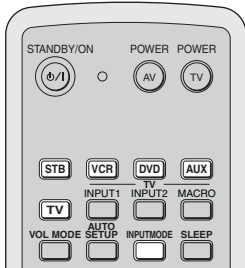

1 Réglez le sélecteur de mode de fonctionnement sur YSP pour agir sur cet appareil.



2 Appuyez sur une des touches de sélection d'entrée sur le boîtier de télécommande pour sélectionner la source d'entrée souhaitée.

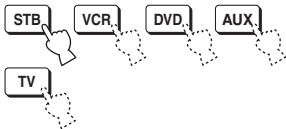

3 Appuyez plusieurs fois de suite sur INPUTMODE sur le boîtier de télécommande pour afficher successivement les divers modes d'entrée.

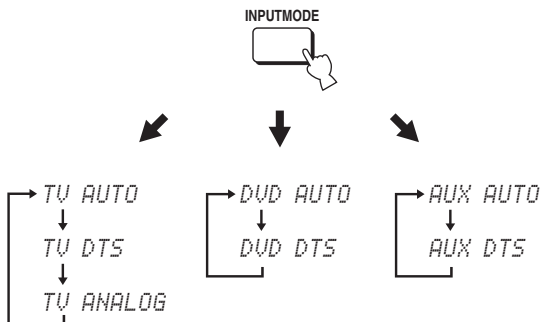

Lorsque vous sélectionnez TV ou STB comme source

Lorsque vous sélectionnez DVD comme source

Lorsque vous sélectionnez AUX comme source

Remarques

- Le mode d'entrée d'un magnéscope ne peut être que ANALOG. Toutefois, si la prise TV OPTICAL IN est attribuée à la fonction VCR, AUTO, DTS et ANALOG seront disponibles comme modes d'entrée pour le magnéscope (voir page 65).
- ANALOG n'est pas disponible comme mode d'entrée pour les fonctions DVD et AUX.

AUTO

Ce mode sélectionne automatiquement les signaux d'entrée audio dans l'ordre suivant:

- 1) Dolby Digital ou DTS
- 2) PCM
- 3) Analogique

Utilisez ce mode d'entrée dans la plupart des cas.

DTS

Ce mode ne sélectionne que les signaux numériques au format DTS.

Comparé à AUTO, ce mode apporte une plus grande stabilité de lecture pour la lecture de CD ou de LD enregistrés en DTS.

ANALOG

Ce mode ne sélectionne que les signaux analogiques.

Si des signaux numériques et des signaux analogiques sont fournis en même temps, seuls les signaux analogiques seront sélectionnés.



Vous pouvez choisir le mode d'entrée qui est adopté par défaut au moment où l'appareil est mis en service (voir page 65).

RÉGLAGE DES PARAMÈTRES SYSTÈME

Cet appareil comprend d'autres menus qui apparaissent sur l'afficheur de la face avant. Ces menus proposent d'autres options qui peuvent être utilisées pour régler ou personnaliser les fonctions de cet appareil.

Utilisation des paramètres du système

Procédez de la façon suivante pour accéder aux paramètres du système.

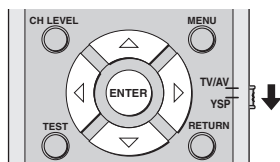
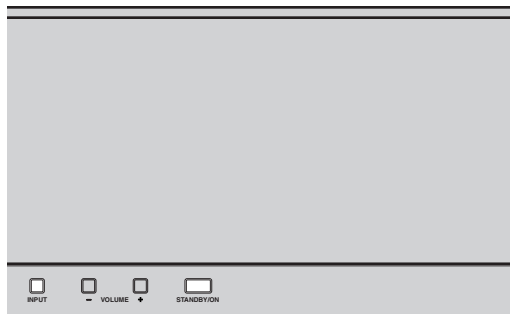

- 1 Appuyez sur **STANDBY/ON** sur la face avant pour mettre l'appareil hors tension.



- 2 Appuyez sur **INPUT** sur la face avant et maintenez la pression, puis appuyez sur **STANDBY/ON** sur la face avant pour mettre l'appareil sous tension.

MEMORY PROTECT apparaît sur l'afficheur de la face avant.

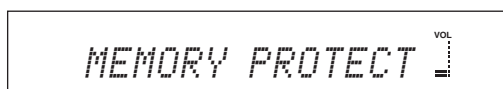

- 3 Relâchez **INPUT** sur la face avant.

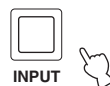

Réglage de **MEMORY PROTECT**

Vous pouvez protéger les réglages sauvegardés dans la mémoire pour qu'ils ne risquent pas d'être effacés ou changés par inadvertance.

- 1 Répétez les étapes 1 à 3 dans "Utilisation des paramètres du système" sur cette page.

- 2 Réglez le sélecteur de mode de fonctionnement sur **YSP** pour agir sur cet appareil.



- 3 Assurez-vous que **MEMORY PROTECT** apparaît sur l'afficheur de la face avant et appuyez sur **ENTER**.

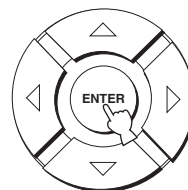
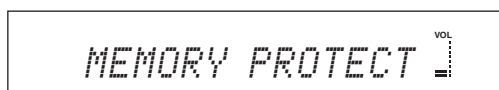

- 4 Appuyez sur ◀ / ▶ pour sélectionner PROTECT: ON ou PROTECT: OFF.

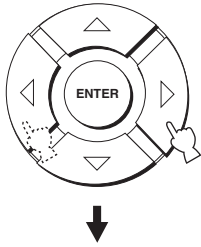

- Sélectionnez PROTECT: ON pour rendre la protection effective.
- Sélectionnez PROTECT: OFF pour annuler la protection.

- 5 Appuyez sur STANDBY/ON sur la face avant pour mettre cet appareil en mode d'attente.



Le nouveau réglage de volume sera effectif la prochaine fois que l'appareil sera mis en service.

Réglage de MAX VOLUME

Vous pouvez régler le niveau sonore maximal de l'appareil pour qu'il n'émette pas de son plus fort.

- 1 Répétez les étapes 1 à 3 dans "Utilisation des paramètres du système" à la page 72.

- 2 Réglez le sélecteur de mode de fonctionnement sur YSP pour agir sur cet appareil.



- 3 Appuyez sur ▲ / ▼ sur le boîtier de télécommande de sorte que MAX VOLUME SET apparaissent sur l'afficheur de la face avant.

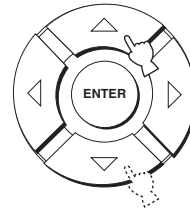

- 4 Appuyez sur ENTER.

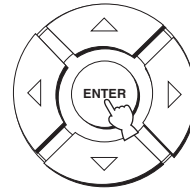

- 5 Appuyez sur ◀ / ▶ pour régler le niveau sonore maximal.

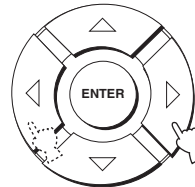

Plage de réglage: MAX, 99 à 01, MIN
Incrément de réglage : 1

- 6 Appuyez sur STANDBY/ON sur la face avant pour mettre cet appareil en mode d'attente.



Le nouveau réglage de volume sera effectif la prochaine fois que l'appareil sera mis en service.

Réglage de **TURN ON VOLUME**

Le niveau de volume initial, valide à la mise sous tension de l'appareil, peut être spécifié.

1 Répétez les étapes 1 à 3 dans "Utilisation des paramètres du système" à la page 72.

2 Réglez le sélecteur de mode de fonctionnement sur **YSP** pour agir sur cet appareil.



3 Appuyez sur \triangle / ∇ sur le boîtier de télécommande de sorte que **TURN ON VOLUME** apparaissent sur l'afficheur de la face avant.

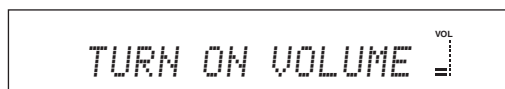
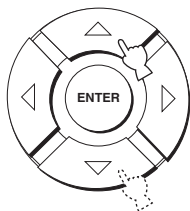

4 Appuyez sur **ENTER**.

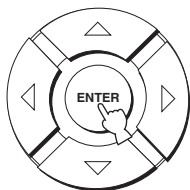

5 Appuyez sur \triangleleft / \triangleright pour régler le niveau de volume initial.

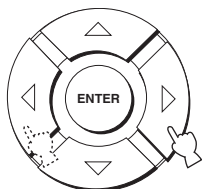

Plage de réglage: MAX, 99 à 01, OFF
Incrément de réglage : 1

6 Appuyez sur **STANDBY/ON** sur la face avant pour mettre cet appareil en mode d'attente.



Le nouveau réglage de volume sera effectif la prochaine fois que l'appareil sera mis en service.

Réglage de **DEMO MODE**

La sortie des faisceaux de cet appareil peut être testée pour en vérifiant la qualité sonore.



Pour ce faire, il suffit d'appuyer sur **INPUT** sur la face avant de l'appareil. Il faut appuyer au moins 2 secondes sur **INPUT** pour que le faisceau sonore soit émis. Le faisceau sonore sort de la gauche puis de la droite, deux fois, et s'arrête.

1 Répétez les étapes 1 à 3 dans "Utilisation des paramètres du système" à la page 72.

2 Réglez le sélecteur de mode de fonctionnement sur **YSP** pour agir sur cet appareil.



3 Appuyez sur \triangle / ∇ sur le boîtier de télécommande de sorte que **DEMO MODE** apparaissent sur l'afficheur de la face avant.

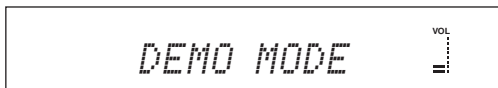
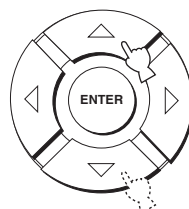

- 4 Appuyez sur ◀ / ▶ pour sélectionner DEMO: ON ou DEMO: OFF.

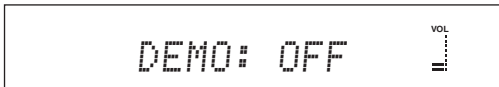
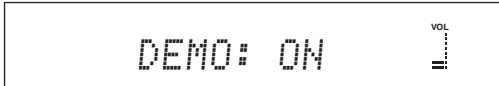
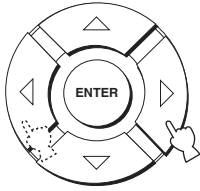

- Sélectionnez DEMO: ON pour activer le mode de démonstration.
- Sélectionnez DEMO: OFF pour désactiver le mode de démonstration.

- 5 Appuyez sur STANDBY/ON sur la face avant pour mettre cet appareil en mode d'attente.



Le nouveau réglage de volume sera effectif la prochaine fois que l'appareil sera mis en service. Appuyez sur MY BEAM pour tester le faisceau sonore.

Le faisceau sonore sort de la gauche puis de la droite. Appuyez une nouvelle fois sur ENTER pour arrêter le faisceau.

Réglage de FACTORY PRESET

Vous pouvez rétablir tous les réglages par défaut de cet appareil. Cette opération a pour effet de rétablir les valeurs initiales de TOUS les paramètres de SET MENU.

Remarque

Après cette opération, vous devez exécuter une nouvelle fois AUTO SETUP pour réajuster le son en fonction de l'environnement sonore.

- 1 Répétez les étapes 1 à 3 dans "Utilisation des paramètres du système" à la page 72.

- 2 Réglez le sélecteur de mode de fonctionnement sur YSP pour agir sur cet appareil.



- 3 Appuyez sur ▲ / ▼ sur le boîtier de télécommande de sorte que FACTORY PRESET apparaissent sur l'afficheur de la face avant.

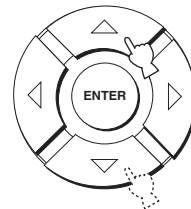

- 4 Appuyez sur ENTER.

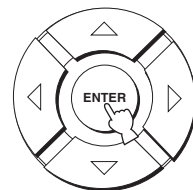

- 5 Appuyez sur ◀ / ▶ pour sélectionner PRESET: RESET ou PRESET: CANCEL.

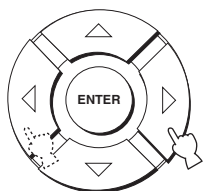

- Sélectionnez PRESET: RESET pour rétablir tous les réglages actuels.
- Sélectionnez PRESET: CANCEL pour annuler cette opération.

- 6 Appuyez sur STANDBY/ON sur la face avant pour mettre cet appareil en mode d'attente.



Le nouveau réglage de volume sera effectif la prochaine fois que l'appareil sera mis en service.

PARTICULARITÉS DE LA TÉLÉCOMMANDE

Le boîtier de télécommande est conçu pour agir sur cet appareil mais aussi sur d'autres appareils audiovisuels fabriqués par YAMAHA et d'autres sociétés. Pour agir sur d'autres appareils, vous devez programmer les codes de commande appropriés et régler le sélecteur de mode de fonctionnement sur TV/AV pour changer la zone de commande.

Remarque

Il se peut que vous soyez dans l'incapacité d'agir sur l'appareil audiovisuel extérieur bien que vous ayez convenablement enregistré le code de commande qui lui correspond. En ce cas, employez le boîtier de télécommande qui vous a été fourni avec l'appareil.

Enregistrement des codes de commande

Vous pouvez commander d'autres appareils en enregistrant les codes de commande qui conviennent. Les codes peuvent être définis pour chaque fonction (TV, STB, DVD, VCR et AUX).

Pour déterminer quel code utiliser, voir "LISTE DES CODES DE COMMANDE" à la fin de ce mode d'emploi.

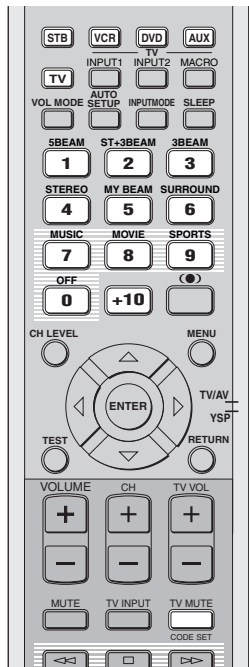

- 1 Appuyez sur CODE SET sur le boîtier de télécommande et maintenez la pression, puis appuyez sur une des touches de sélection d'entrée pour sélectionner la source pour laquelle le code doit être spécifié.**

Le témoin de transmission clignote deux fois et reste allumé.

Passez à l'étape 2 tout en tenant CODE SET enfoncé.

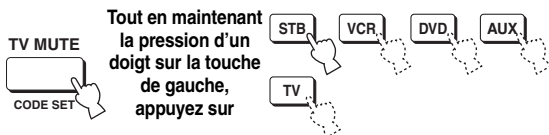

- 2 Appuyez sur les touches numériques pour introduire le code de commande tout en tenant CODE SET enfoncé.**

Exemple de réglage: Zone d'entrée DVD YAMAHA



- 3 Voir "Commande des autres appareils" à la page 78 pour connaître la manière d'agir sur l'appareil extérieur au moyen du boîtier de télécommande de cet appareil-ci.**

Si l'appareil extérieur répond convenablement aux ordres, l'enregistrement du code de commande a été fructueux.

Si l'appareil ne répond pas aux ordres, cela peut vouloir dire que le code de commande était incorrect. Assurez-vous d'avoir choisi le code de commande qui convient (reportez-vous à "LISTE DES CODES DE COMMANDE", à la fin de ce mode d'emploi) et reprenez à partir de l'étape 1.

Remarque

Si plusieurs codes sont prévus pour le fabricant de l'appareil, essayez chaque code l'un après l'autre pour déterminer celui qui convient.

Si les piles sont retirées pendant plus de 2 minutes, ou si elles sont complètement usagées, le contenu de la mémoire est effacé. Si le contenu de la mémoire est effacé, introduisez des piles neuves puis enregistrez une nouvelle fois les codes de commande. Lors du remplacement des piles, prenez soin de n'appuyer sur aucune touche du boîtier de télécommande. En effet, une pression sur une touche efface alors le contenu de la mémoire.

Commande des autres appareils

■ Utilisation du téléviseur

Réglez le sélecteur de mode de fonctionnement sur TV/AV puis appuyez sur TV pour sélectionner le téléviseur comme source. La zone de commande du boîtier de télécommande agit maintenant sur le téléviseur.

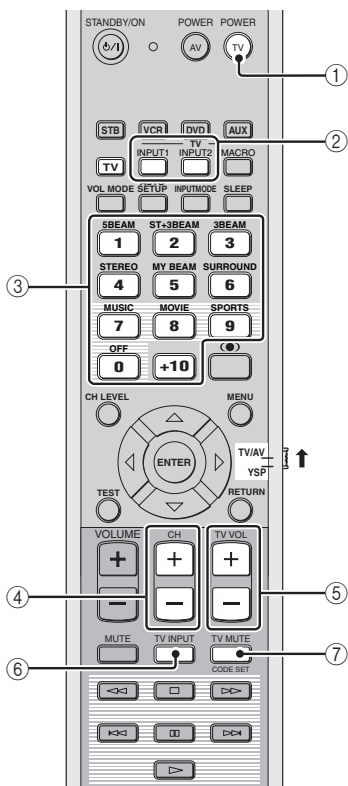

- ① **TV POWER**
Pour mettre le téléviseur en ou hors service.
- ② **TV INPUT1/2**
Pour choisir la source pour le téléviseur.
- ③ **Touches numériques**
Pour choisir le canal de télévision.
- ④ **CH +/-**
Pour sélectionner les chaînes de télévision.
- ⑤ **TV VOL +/-**
Pour régler le niveau de sortie du téléviseur.
- ⑥ **TV INPUT**
Pour choisir la source pour le téléviseur.
- ⑦ **TV MUTE**
Pour couper momentanément les sons du téléviseur.

■ Utilisation du lecteur de DVD

Réglez le sélecteur de mode de fonctionnement sur TV/AV puis appuyez sur DVD pour sélectionner le lecteur de DVD comme source. La zone de commande du boîtier de télécommande agit maintenant sur le lecteur de DVD.

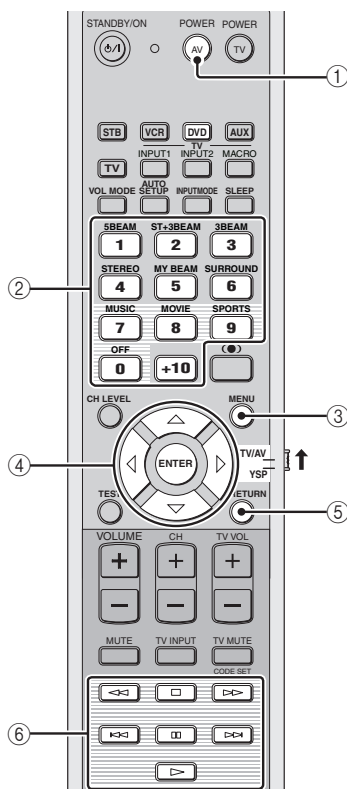

- ① **AV POWER**
Pour mettre en ou hors service le lecteur de DVD.
- ② **Touches numériques**
Utilisez ces touches pour la frappe des nombres.
- ③ **MENU**
Pour afficher le menu du DVD.
- ④ **Touches de déplacement du curseur**
△ / ▽ / ◀ / ▶, **ENTER**
Pour sélectionner un poste du menu du DVD.
- ⑤ **RETURN**
Pour rétablir la page de menu du DVD précédente ou quitter le menu du DVD.
- ⑥ **Touches de fonctionnement pour les lecteurs de DVD et les magnétoscopes**
Pour commander une opération telle que la lecture du DVD ou l'arrêt de la lecture.

■ Utilisation du magnétoscope

Réglez le sélecteur de mode de fonctionnement sur TV/AV puis appuyez sur VCR pour sélectionner le magnétoscope comme source.

La zone de commande du boîtier de télécommande agit maintenant sur le magnétoscope.

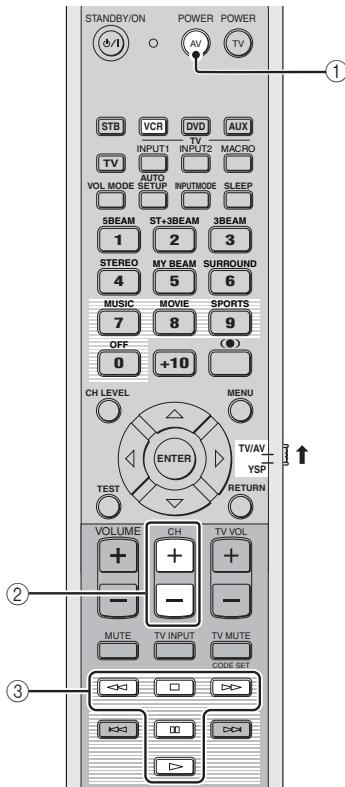

① AV POWER

Pour mettre en ou hors service le magnétoscope.

② CH +/-

Pour sélectionner les canaux disponibles pour le magnétoscope.

③ Touches de fonctionnement pour les lecteurs de DVD et les magnétoscopes

Pour commander une opération telle que la lecture d'une cassette ou l'arrêt de la lecture.

■ Utilisation du STB (Télévision câblée/Tuner satellite)

Réglez le sélecteur de mode de fonctionnement sur TV/AV puis appuyez sur STB pour sélectionner STB comme source.

La section de commande du boîtier de télécommande agit maintenant sur le tuner STB.

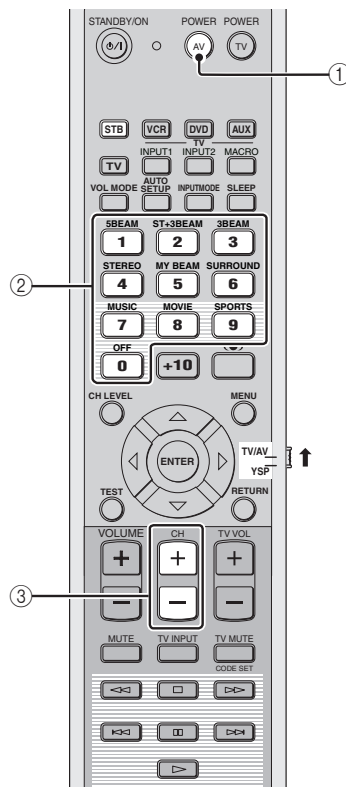

① AV POWER

Pour mettre en ou hors service le STB.

② Touches numériques

Utilisez ces touches pour la frappe des nombres.

③ CH +/-

Pour sélectionner les canaux disponibles pour le STB.

Utilisation des macros TV

Les macros TV permettent d'effectuer toute une série d'opérations en appuyant sur une seule touche. Par exemple, pour lire un DVD il faut normalement mettre l'appareil en service, sélectionner DVD comme source d'entrée et appuyer sur la touche de lecture. Si vous utilisez la fonction macros TV, il vous suffira d'appuyer sur la touche macro DVD pour effectuer toutes ces opérations.

Remarques

- Veillez à programmer un code de commande pour le téléviseur avant de créer des macros.
- Si le téléviseur ne possède pas de tuner, le réglage de macros s'effectuera différemment.
- Si vous appuyez sur d'autres touches du boîtier de télécommande que celles utilisées pour le réglage de macros, la procédure sera annulée.
- Si les réglages ne sont pas effectués en l'espace de 10 secondes aux étapes 2 et 3, la procédure sera annulée. Dans ce cas, recommencez à partir de l'étape 1.

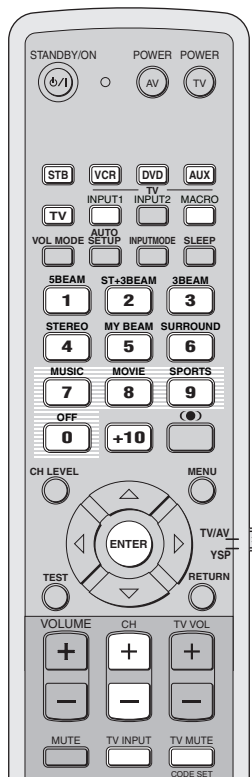

■ Réglages de macros pour un téléviseur avec tuner

- 1 Appuyez sur **CODE SET** sur le boîtier de télécommande et maintenez la pression, puis appuyez sur une des touches de sélection d'entrée pour sélectionner la source pour laquelle la macro doit être spécifiée.

Passez à l'étape 2 tout en tenant **CODE SET** enfoncé.

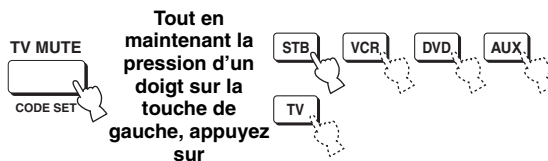

- 2 Appuyez sur **MACRO** sur le boîtier de télécommande tout en tenant **CODE SET** enfoncé.

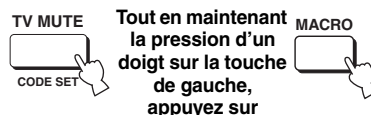

- 3 Appuyez sur **CH +/-** ou sur le pavé numérique pour sélectionner le canal de télévision.

Assurez-vous que l'écran TV est remplacé par l'écran tuner.

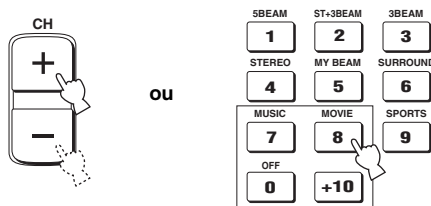

- 4 Appuyez plusieurs fois de suite sur **TV INPUT** sur le boîtier de télécommande pour que la source sélectionnée à l'étape 1 change d'affichage.



- 5 Appuyez sur **ENTER** sur le boîtier de télécommande pour valider le réglage de macro.

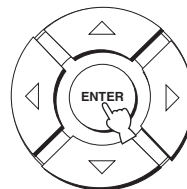

■ Réglages de macros pour un téléviseur sans tuner

- 1 Appuyez sur **CODE SET** sur le boîtier de télécommande et maintenez la pression, puis appuyez sur une des touches de sélection d'entrée pour sélectionner la source pour laquelle la macro doit être spécifiée.

Passez à l'étape 2 tout en tenant **CODE SET** enfoncé.

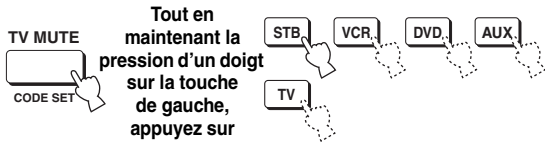

- 2 Appuyez sur **MACRO** sur le boîtier de télécommande tout en tenant **CODE SET** enfoncé.

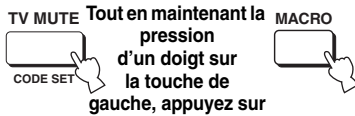

- 3 Appuyez sur **INPUT1** du boîtier de télécommande.



- 4 Appuyez plusieurs fois de suite sur **CH +/-** ou **TV INPUT** sur le boîtier de télécommande pour que la source sélectionnée à l'étape 1 change d'affichage.

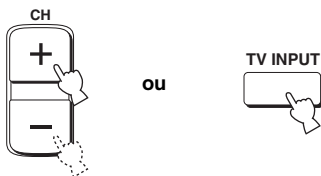

- 5 Appuyez sur **ENTER** sur le boîtier de télécommande pour valider le réglage de macro.

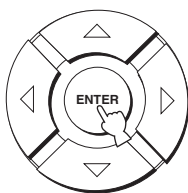

■ Utilisation des macros

- 1 Réglez le sélecteur de mode de fonctionnement sur **YSP** pour agir sur cet appareil.



- 2 Appuyez environ 2 secondes sur une touche de sélection d'entrée pour sélectionner la source d'entrée qui doit être activée par une macro.

L'entrée TV change en même temps que le mode d'entrée.

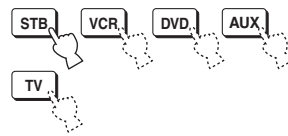

■ Annulation d'une macro

- 1 Appuyez sur **CODE SET** sur le boîtier de télécommande et maintenez la pression, puis appuyez sur une des touches de sélection d'entrée pour sélectionner la source pour laquelle la macro doit être annulée.

Passez à l'étape 2 tout en tenant **CODE SET** enfoncé.

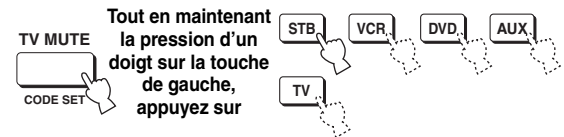

- 2 Appuyez sur **MACRO** sur le boîtier de télécommande tout en tenant **CODE SET** enfoncé.

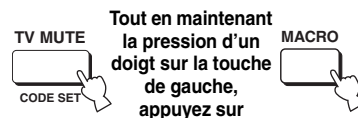

- 3 Appuyez sur **ENTER** sur le boîtier de télécommande pour annuler le réglage de macro.

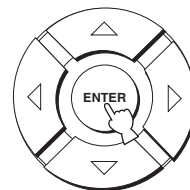

GUIDE DE DÉPANNAGE

Si vous avez le sentiment que l'appareil ne fonctionne pas convenablement, consultez le tableau ci-dessous. Si le problème que vous avez n'est pas mentionné dans la liste, ou si la solution proposée ne résout pas le problème, mettez l'appareil en mode d'attente, débranchez le cordon d'alimentation et contactez le revendeur ou service après-vente agréé YAMAHA le plus proche.

■ Généralités

Anomalies	Causes possibles	Actions correctives	Voir page
L'appareil ne se met pas en service lorsque vous appuyez sur STANDBY/ON, ou encore il repasse en veille quelques secondes après s'être mis en service.	Le cordon d'alimentation n'est pas bien enfoncé dans la prise secteur.	Enfoncez bien la prise du cordon d'alimentation dans la prise secteur.	21
	L'appareil a été soumis à une secousse électrique puissante (provoquée par exemple par un orage ou une décharge d'électricité statique).	Mettez l'appareil en veille, débranchez le cordon d'alimentation puis rebranchez-le environ 30 secondes plus tard et utilisez l'appareil comme à l'accoutumée.	—
L'appareil se met subitement en veille.	La température intérieure de l'appareil est excessive et le circuit de protection contre les surchauffes a été actionné.	Attendez environ une heure, le temps pour que l'appareil refroidisse, puis remettez-le en service.	—
	La minuterie a mis l'appareil hors service.	Mettez l'appareil en service et reprenez la lecture.	—
Absence de son.	Les raccordements des câbles d'entrée ou de sortie ne sont pas corrects.	Raccordez les câbles comme il convient. Si l'anomalie persiste, il se peut que les câbles soient défectueux.	14
	Aucune source convenable n'a été sélectionnée.	Choisissez une source convenable au moyen de INPUT ou des touches de sélection d'entrée.	37
	Le niveau de sortie est réglé au minimum.	Augmentez le niveau de sortie.	39
	Le silencieux fonctionne.	Appuyez sur MUTE ou VOLUME +/- sur le boîtier de télécommande pour rétablir le son et ajustez le volume.	39
	Les signaux que cet appareil ne peut pas reproduire (par exemple les signaux PCM avec une fréquence d'échantillonnage de plus de 96 kHz) ne sont pas reçus.	Choisissez une source dont les signaux sont compatibles avec l'appareil.	—
Changez les réglages système de l'appareil sur ce.		—	
Les sons disparaissent brusquement.	La minuterie a mis l'appareil hors service.	Mettez l'appareil en service et reprenez la lecture.	—
	Le silencieux fonctionne.	Appuyez sur MUTE ou VOLUME +/- sur le boîtier de télécommande pour rétablir le son et ajustez le volume.	39
Absence de son de la part des voies chargées de reproduire les effets.	Vous écoutez la source, ou l'émission, en mode stéréo ou my beam.	Appuyez sur une des touches de sélection de mode faisceau, sur le boîtier de télécommande, de manière à sélectionner un mode de lecture multivoie; écoutez à nouveau la source ou l'émission.	40
Absence de son de la part de la voie centrale.	Le niveau de sortie de la voie centrale est réglé au minimum.	Augmentez le niveau de sortie de la voie centrale.	68
Absence de son de la part des voies d'ambiance.	Le niveau de sortie des voies d'ambiance est réglé au minimum.	Augmentez le niveau de sortie des voies d'ambiance.	68
Le caisson de graves n'émet aucun son.	BASS OUT dans SUBWOOFER SET est réglé sur FRONT.	Sélectionnez SWFR.	63
	La source ne fournit aucune fréquence grave.		

Anomalies	Causes possibles	Actions correctives	Voir page
Distorsion, ou graves trop faibles.	La valeur de CROSS OVER de SUBWOOFER SET n'est pas convenablement choisie.	Choisissez pour CROSS OVER la valeur qui convient.	63
	Un des modes d'écoute de nuit est actuellement sélectionné.	Désactivez les modes d'écoute de nuit.	52
Trop de graves.	TruBass est actuellement activé.	Désactivez TruBass.	54
	Le volume du caisson de grave est trop élevé.	Réduisez le volume du caisson de grave.	—
Les effets sonores d'ambiance sont inexistants.	La pièce d'écoute n'a pas une forme régulière.	Installez cet appareil dans une pièce carrée ou rectangulaire.	—
	Le faisceau ne rencontre aucun mur sur son trajet.	Disposez une surface plane sur le trajet du faisceau, par exemple un panneau.	—
La lecture des sources au format Dolby Digital ou DTS n'est pas possible. (Le témoin Dolby Digital ou DTS ne s'éclaire pas sur l'afficheur de la face avant).	L'appareil relié n'est pas réglé pour fournir en sortie des signaux numériques au format Dolby Digital ou DTS.	Effectuez le réglage qui convient après avoir consulté le mode d'emploi de l'appareil concerné.	—
	Le mode d'entrée est réglé sur ANALOG.	Adoptez AUTO comme valeur pour le mode d'entrée.	71
Il y a de bruit lorsqu'un caisson de graves n'est pas relié à cet appareil.	Le circuit de protection fonctionne car une source avec éléments graves forts est lue.	Diminuez le niveau de sortie.	39
		Sélectionnez SWFR pour BASS OUT.	63
		Reliez un caisson de graves et ajustez les réglages dans SUBWOOFER SET.	63
Les fréquences graves sont déformées.	La valeur de CROSS OVER de SUBWOOFER SET n'est pas convenablement choisie.	Choisissez pour CROSS OVER la valeur qui convient.	63
Absence d'affichage sur l'écran.	Le câble vidéo transmettant les informations d'affichage sur l'écran (OSD) n'est pas correctement raccordé.	Raccordez le câble comme il convient.	15
Cet appareil ne fonctionne pas convenablement.	Le microprocesseur interne a cessé de fonctionner du fait d'une secousse électrique (provoquée par un orage ou une décharge d'électricité statique), ou d'une baisse importante de la tension d'alimentation.	Débranchez le cordon d'alimentation secteur puis rebranchez-le environ 30 secondes plus tard.	—
Un appareil numérique ou un appareil haute fréquence génèrent un brouillage.	Cet appareil est trop proche de l'appareil numérique ou de l'appareil haute fréquence.	Éloignez cet appareil de celui qui est concerné.	—
Cet appareil ne produit pas les effets sonores escomptés.	La source ne contient aucun signal d'effet sonore.	Réglez cet appareil pour qu'il ne tienne pas compte des signaux d'effet sonore.	—
Le réglage automatique my beam n'agit pas.	Il y a trop de bruit dans la pièce d'écoute.	La pièce d'écoute doit être la plus silencieuse possible.	—
		Essayez de faire le réglage manuellement.	48
	La réflexivité du son est trop importante dans la pièce d'écoute.	Choisissez HI ECHO pour REFLECTING.	64
	Le boîtier de télécommande est peut-être utilisée hors de la portée garantie.	Le boîtier de télécommande agit à une distance inférieure à 6 m et sous un angle inférieur à 30 degrés par rapport à une perpendiculaire à la face avant.	22

■ Boîtier de télécommande

Anomalies	Causes possibles	Actions correctives	Voir page
Le boîtier de télécommande ne fonctionne pas ou n'agit pas convenablement.	La portée et l'angle sont incorrects.	Le boîtier de télécommande agit à une distance inférieure à 6 m et sous un angle inférieur à 30 degrés par rapport à une perpendiculaire à la face avant.	22
	Le lumière directe du soleil ou d'un éclairage (lampe fluorescente à convertisseur, etc.) frappe le capteur de télécommande de cet appareil.	Changez l'emplacement de l'appareil.	—
	Les piles sont usagées.	Remplacez les piles.	22
Le boîtier de télécommande de cet appareil ne permet pas d'agir sur les appareils extérieurs.	L'appareil extérieur concerné n'est pas sélectionné comme source.	Appuyez sur INPUT sur la face avant ou sur une des touches de sélection d'entrée sur le boîtier de télécommande pour sélectionner l'appareil que vous voulez mettre en service.	37
	Le code de commande n'a pas été correctement enregistré.	Tapez et enregistrez le code de commande qui convient, ou encore tentez un autre code de commande pour le même fabricant; voir "LISTE DES CODES DE COMMANDE", à la fin de ce mode d'emploi.	77
	Même si le code de commande a été bien choisi et bien enregistré, il se peut que l'appareil concerné ne réponde pas aux ordres du boîtier de télécommande.	Utilisez le boîtier de télécommande fourni avec l'appareil extérieur.	—
Les touches de déplacement du curseur ne jouent aucun rôle après accès à SET MENU.	Le sélecteur de mode de fonctionnement a été réglé par inadvertance sur TV/AV.	Réglez le sélecteur de mode de fonctionnement sur YSP.	—
Vous ne pouvez pas utiliser le réglage automatique my beam.	La portée et l'angle sont incorrects.	Le boîtier de télécommande agit à une distance inférieure à 6 m et sous un angle inférieur à 30 degrés par rapport à une perpendiculaire à la face avant.	22

Formats des gravures sonores

■ Dolby Digital

Dolby Digital est un système numérique de correction d'ambiance acoustique qui produit des voies totalement indépendantes. Avec 3 voies avant (gauche, centre et droite) et 2 voies arrière stéréophoniques, Dolby Digital est un système à 5 voies audio. Une voie supplémentaire, sur laquelle ne circulent que les effets basse fréquence (LFE), dénommée voie 0.1, complète l'ensemble à 5.1 voies (la voie LFE est comptée pour 0.1). En utilisant 2 voies stéréo pour les voies d'ambiance, il est permis d'obtenir des effets sonores plus rigoureux que ceux de Dolby Surround, en particulier lorsque la source se déplace. La très grande dynamique (rapport entre les sons maximum et les sons minimum) des 5 voies, qui chacune couvre tout le spectre, et l'orientation précise de la source grâce à un traitement numérique, apportent à l'auditoire un plaisir et un réalisme jusqu'alors inconnus. Cet appareil est conçu pour restituer au mieux tous les environnements sonores, qu'ils soient monophoniques ou à 5.1 voies.

■ Dolby Pro Logic II

Dolby Pro Logic II est une technique améliorée pour décoder un grand nombre d'enregistrements Dolby Surround. Cette nouvelle technique autorise la restitution de 5 voies indépendantes, 2 voies avant gauche et droite, une voie avant centrale et 2 voies d'ambiance gauche et droite (la version initiale de Pro Logic ne comportait qu'une seule voie arrière). De plus, outre le mode Movie, cette version propose les modes Music et Game pour les sources à 2 voies.

■ Dolby Surround

Dolby Surround fait usage d'un système analogique d'enregistrement à 4 voies pour reproduire des effets sonores réalistes et dynamiques: 2 voies avant gauche et droite (stéréophonie), une voie centrale pour les dialogues (monophonie) et une voie arrière (monophonie) pour les effets sonores. Les voies arrière ne restituent qu'une portion du spectre audible.

Dolby Surround est largement employé pour les cassettes vidéo, les Laser Disc et de nombreuses émissions de télévision câblée ou non. Le décodeur Dolby Pro Logic de cet appareil fait appel à un traitement numérique pour maintenir à une valeur stable le niveau sonore de chaque voie de manière à accentuer les effets sonores produits par les sources mobiles et leur directivité.

■ DTS (Digital Theater Systems) Digital Surround

Le système numérique DTS a été mis au point pour remplacer les pistes sonores analogiques des films par 6 pistes numériques; sa popularité croît rapidement et de nombreuses salles s'équipent tous les jours. Digital Theater Systems Inc. a développé une version domestique grâce à laquelle vous pouvez bénéficier dans votre salon de musique de l'ampleur et de l'image sonores DTS qui étaient autrefois réservées aux cinémas. Ce système restitue 6 voies sonores dépourvues de distorsion (une voie gauche, une voie centrale et une voie droite, 2 voies d'ambiance et une voie LFE, comptée pour 0.1, ce qui porte le total à 5.1 voies). Cet appareil dispose d'un décodeur DTS-ES qui permet la restitution du signal sur 6.1 voies en ajoutant une voie arrière d'ambiance au format à 5.1 voies.

■ DTS Neo:6

Neo:6 décode, au moyen d'un circuit approprié, les sources 2 voies et en fournit un signal à 6 voies. Ce système permet de disposer de voies couvrant tout le spectre et parfaitement indépendantes, comme s'il s'agissait de voies numériques. Deux modes de fonctionnement sont possibles: Music pour les sources musicales et Cinema pour les films.

■ PCM (PCM linéaire)

PCM linéaire est une technique qui, à partir d'un signal analogique, produit un signal numérique, l'enregistre et le transmet sans aucune compression. Cette technique est utilisée pour la gravure des CD et des DVD Audio. Le signal analogique est échantillonné un grand nombre de fois par seconde pour donner naissance au signal PCM. PCM (Pulse Code Modulation) se définit comme une modulation par impulsions et codage du signal analogique au moment de l'enregistrement.

Informations relatives aux signaux sonores

■ Voie des effets sonores (LFE 0.1)

Cette voie reproduit les signaux très graves. La plage des fréquences couvertes s'étend de 20 Hz à 120 Hz. Dans les systèmes Dolby Digital et DTS à 5.1 voies ou 6.1 voies, on compte cette voie pour 0.1 parce qu'elle ne fait que renforcer les fréquences graves alors que les autres 5 ou 6 voies couvrent tout le spectre.

INDEX

A

Affichage sur l'écran (OSD).....	24
Afficheur de la face avant.....	7
AUTO SETUP (IntelliBeam)	27

B

Boîtier de télécommande.....	9, 22, 23
------------------------------	-----------

C

Code de commande	77
Cordon d'alimentation.....	21

D

Dolby Digital	42
Dolby Pro Logic	42
Dolby Pro Logic II.....	42
DTS	42
DTS Neo: 6.....	42
Dynamique	64

L

LFE Voie 0,1.....	85
-------------------	----

M

Macros TV.....	80
MANUAL SETUP	57
MEMORY	34, 35
Microphone optimiseur	28
Minuterie de mise hors service.....	55
Mode d'ambiance	42
Mode de faisceaux	40, 46, 47
Mode volume.....	52
My beam.....	47

P

PCM.....	85
----------	----

S

SET MENU	24
Signal d'essai	68
Support de câble.....	14
Support de microphone plat.....	29

T

Touches de champs sonores.....	49
TruBass	54

CARACTÉRISTIQUES TECHNIQUES

SECTION AMPLIFICATEUR

- Puissance de sortie maximale (EIAJ)
..... 2 W (1 kHz, DHT 10%, 4 Ω) \times 21
..... 20 W (100 Hz, DHT 10%, 4 Ω) \times 2

SECTION ENCEINTES

- Haut-parleurs de petit diamètre
..... Membrane conique de 4 cm, blindage magnétique \times 21
- Haut-parleurs de graves
..... Membrane conique de 10 cm, blindage magnétique \times 2
- Prises d'entrée
AUDIO VCR, TV/STB (Analogique) (1 V, 32 k Ω)
..... 2 paires (Analogique)
AUDIO TV/STB, AUX (Optique)..... 2 (Numérique)
AUDIO DVD (Coaxiale) 1 (Numérique)
- Prises de sortie
SUBWOOFER OUT (1,5 V, inférieur à 120 Hz)
..... 1 (Caisson de graves)
VIDEO OUT (1 Vc-c, 75 Ω) 1 (OSD)
- Prise système
OPTIMIZER MIC 1 (Microphone d'entrée)

GÉNÉRALITÉS

- Alimentation
[Modèle pour l'Australie] CA 240 V, 50 Hz
[Modèles pour le Royaume-Uni et l'Europe] CA 230 V, 50 Hz
[Modèle pour la Chine] CA 220 V, 50 Hz
[Modèle pour la Corée] CA 220 V, 60 Hz
[Modèle Standard] CA 110–120 V, 50/60 Hz
[Modèle pour l'Asie] CA 220–240 V, 50/60 Hz
- Consommation 30 W
- Consommation en veille 0,1 W ou moins
- Dimensions (L x H x P) 800 \times 153 \times 115 mm
- Poids 9,0 kg

* Les caractéristiques techniques peuvent être modifiées sans avis préalable.

VORSICHT: VOR DER BEDIENUNG DIESES GERÄTES DURCHLESEN.

- 1 Um optimales Leistungsvermögen sicherzustellen, lesen Sie bitte die Anleitung aufmerksam durch. Bewahren Sie die Anleitung danach für spätere Nachschlagzwecke sorgfältig auf.
- 2 Installieren Sie diese Sound-Anlage an einem gut gelüfteten, trockenen, sauberen Ort mit einem Abstand von mindestens 5 cm über (oder unter) diesem Gerät, geschützt vor direktem Sonnenlicht, Wärmequellen, Erschütterungen, Staub, Feuchtigkeit und/oder Kälte.
- 3 Stellen Sie dieses Gerät entfernt von anderen elektrischen Haushaltgeräten, Motoren oder Transformatoren auf, um Brummgeräusche zu vermeiden.
- 4 Setzen Sie dieses Gerät keinen plötzlichen Temperaturänderungen von kalt auf warm aus, und stellen Sie dieses Gerät nicht an Orten mit hoher Luftfeuchtigkeit auf (z.B. in Räumen mit Luftbefeuchtern), um Kondensation im Inneren des Gerätes zu vermeiden, da es anderenfalls zu elektrischen Schlägen, Feuer, Beschädigung dieses Gerätes und/oder zu persönlichen Verletzungen kommen kann.
- 5 Vermeiden Sie die Aufstellung dieses Gerätes an Orten, an welchen Fremdkörper in das Gerät fallen können bzw. an welchen Flüssigkeiten auf das Gerät verschüttet werden können. Stellen Sie auf der Oberseite des Gerätes niemals folgendes auf:
 - Andere Komponenten, da diese Beschädigung und/oder Verfärbung der Oberfläche dieses Gerätes verursachen können.
 - Brennende Objekte (z.B. Kerzen), da diese Feuer, Beschädigung des Gerätes und/oder persönliche Verletzungen verursachen können.
 - Mit Flüssigkeiten gefüllte Behälter, da diese umfallen und die Flüssigkeit auf das Gerät verschütten können, wodurch es zu elektrischen Schlägen für den Anwender und/oder zu Beschädigung des Gerätes kommen kann.
- 6 Decken Sie dieses Gerät niemals mit Zeitungen, Tischdecken, Vorhängen usw. ab, damit die Wärmeabfuhr nicht behindert wird. Falls die Temperatur im Inneren des Gerätes ansteigt, kann es zu Feuer, Beschädigung des Gerätes und/oder zu persönlichen Verletzungen kommen.
- 7 Schließen Sie dieses Gerät erst an eine Wandsteckdose an, nachdem alle anderen Anschlüsse ausgeführt wurden.
- 8 Stellen Sie dieses Gerät niemals mit der Unterseite nach oben auf, da es sonst beim Betrieb zu Überhitzung mit möglichen Beschädigungen kommen kann.
- 9 Wenden Sie niemals Gewalt bei der Bedienung der Schalter, Knöpfe und/oder Kabel an.
- 10 Wenn Sie das Netzkabel von der Wandsteckdose abtrennen, fassen Sie immer den Netzstecker an; ziehen Sie niemals an dem Kabel.
- 11 Reinigen Sie dieses Gerät niemals mit chemisch behandelten Tüchern; andernfalls kann die Oberfläche beschädigt werden. Verwenden Sie ein reines, trockenes Tuch.
- 12 Verwenden Sie nur die für dieses Gerät vorgeschriebene Netzspannung. Falls Sie eine höhere als die vorgeschriebene Netzspannung verwenden, kann es zu Feuer, Beschädigung dieses Gerätes und/oder zu persönlichen Verletzungen kommen. YAMAHA kann nicht verantwortlich gemacht werden für Schäden, die auf die Verwendung dieses Gerätes mit einer anderen als der vorgeschriebenen Spannung zurückzuführen sind.
- 13 Um Schäden durch Blitzschlag zu vermeiden, ziehen Sie das Netzkabel bei Gewitter ab.
- 14 Versuchen Sie niemals ein Modifizieren oder Ändern dieses Gerätes. Falls eine Wartung erforderlich ist, wenden Sie sich bitte an einen YAMAHA-Kundendienst. Das Gehäuse sollte niemals selbst geöffnet werden.
- 15 Falls Sie das Gerät für längere Zeit nicht verwenden (z.B. während der Ferien), ziehen Sie den Netzstecker von der Netzdose ab.
- 16 Lesen Sie unbedingt den Abschnitt „STÖRUNGSBESEITIGUNG“ durch, um übliche Bedienungsfehler zu berichtigen, bevor Sie auf eine Störung des Gerätes schließen.
- 17 Bevor Sie dieses Gerät an einen andere Ort transportieren, drücken Sie die STANDBY/ON-Taste, um das Gerät auf den Bereitschaftsmodus zu schalten, und ziehen Sie danach den Netzstecker von der Netzdose ab.
- 18 Es kommt zu Kondensatbildung, wenn die Umgebungstemperatur plötzlich ändert. Ziehen Sie den Netzstecker von der Netzdose ab, und lassen Sie das Gerät ruhen.
- 19 Falls Sie das Gerät für längere Zeit in Betrieb halten, kann sich das Gerät erwärmen. Schalten Sie die Stromversorgung aus, und lassen Sie danach das Gerät abkühlen.
- 20 Installieren Sie dieses Gerät in der Nähe einer Steckdose, so dass der Netzstecker gut zugänglich ist.

WARNUNG

UM DIE GEFAHR EINES FEUERS ODER EINES ELEKTROSCHOCKS ZU VERMEIDEN, DARF DAS GERÄT WEDER REGEN NOCH FEUCHTIGKEIT AUSGESETZT WERDEN.

Dieses Gerät ist nicht vom Netz abgetrennt, so lange der Netzstecker an eine Netzdose angeschlossen ist, auch wenn das Gerät selbst ausgeschaltet wurde. Dieser Status wird als Bereitschaftsmodus bezeichnet. Auch in diesem Status weist das Gerät einen geringen Stromverbrauch auf.

VORSICHT

Bei inkorrektem Einlegen der Batterie kann diese bersten. Beim Auswechseln nur die gleiche Ausführung oder einen kompatiblen Batterietyp verwenden.

VORSICHT

Eine inkorrekte Bedienung oder die Durchführung von hier nicht spezifizierten Vorgängen kann zu einer gesundheitsschädlichen Strahlenbelastung führen.

INHALTSVERZEICHNIS

EINLEITUNG

VORWORT	2
MERKMALE	3
VERWENDUNG DIESER ANLEITUNG	4
MITGELIEFERTES ZUBEHÖR	5
BEDIENUNGSELEMENTE UND IHRE FUNKTIONEN	6
Frontblende	6
Frontblende-Display	7
Rückseite	8
Fernbedienung	9

VORBEREITUNG

INSTALLATION	11
Vor der Installation dieses Gerätes	11
Installieren dieses Gerätes	11
ANSCHLÜSSE	14
Anschluss eines Fernsehgeräts	15
Anschluss eines DVD-Players/Recorders	16
Anschluss eines VCR	17
Anschluss eines digitalen Satellitentuners oder Kabelfernsehtuners	18
Anschluss von anderen externen Komponenten	19
Anschluss eines Subwoofers	20
Anschluss des Stromversorgungskabels	21

SETUP

ERSTE SCHRITTE	22
Einsetzen der Batterien in die Fernbedienung	22
Wirkungsbereich der Fernbedienung	22
Gebrauch der Fernbedienung	23
Einschalten	23
VERWENDUNG VON SET MENU	24
Anzeigen der Bildschirmanzeige	24
Flussdiagramm von SET MENU	25
ÄNDERN DER OSD-SPRACHE	26
AUTO SETUP (IntelliBeam)	27
Flussdiagramm von AUTO SETUP	27
Installieren des Optimierungsmikrofon	28
Verwendung von AUTO SETUP (IntelliBeam)	29
VERWENDUNG DES SYSTEMSPEICHERS	34
Verwendung des Systemspeichers	34
Speichern von Einstellungen	34
Laden von Einstellungen	35

GRUNDLEGENDE BEDIENUNGSVORGÄNGE

WIEDERGABE	37
Wahl einer Eingangssignalquelle	37
Wiedergabe von Signalquellen	38
Einstellen der Lautstärke	39
Stummschalten des Tons	39
SURROUNDKLANG-WIEDERGABE	40
5-Strahl	40
Stereo plus 3-Strahl	41
3-Strahl	41

Wiedergabe von 2-Kanal-Signalquellen mit Surroundklang	43
Wiedergabe von Fernsehprogrammen mit Surroundklang	44
Einstellen der Surroundmodus-Parameter	45
STEREOWIEDERGABE	46
Stereowiedergabe	46
KLARE KLANGWIEDERGABE (My Beam)	47
Verwendung der automatischen Einstellfunktion	47
Verwendung der manuellen Einstellfunktion	48
VERWENDUNG VON KLANGFELDPROGRAMMEN	49
Was ist ein Klangfeld?	49
Aktivieren von CINEMA DSP-Programmen	50
Deaktivieren von CINEMA DSP-Programmen	51
Einstellen der CINEMA DSP-Effektstufen	51
VERWENDUNG DES LAUTSTÄRKEMODUS (Nachthörmodus/TV-Laustärke- Ausgleichsmodus)	52
VERWENDUNG DER TIEFENKLANGOPTIMIERUNG (TruBass)	54
VERWENDUNG DES EINSCHLAF-TIMERS	55
Einstellen des Einschlaf-timers	55
Freigabe des Einschlaf-Timers	56

WEITERFÜHRENDE BEDIENUNGSVORGÄNGE

MANUAL SETUP	57
Verwendung MANUAL SETUP	58
BEAM MENU	59
SOUND MENU	63
INPUT MENU	65
DISPLAY MENU	67
EINSTELLEN DER AUDIOBALANCE	68
Verwendung des Testtones	68
Verwendung des wiedergegebenen Audioausgabesignals	69
WAHL DES EINGANGSMODUS	71
EINSTELLEN DER SYSTEMPARAMETER	72
Verwendung der Systemparameter	72
Einstellung des MEMORY PROTECT	72
Einstellung des MAX VOLUME	73
Einstellung des TURN ON VOLUME	74
Einstellung des DEMO MODE	74
Einstellung des FACTORY PRESET	75
MERKMALE DER FERNBEDIENUNG	77
Einstellung der Fernbedienungs-codes	77
Bedienung anderer Komponenten	78
Verwendung von TV-Makros	80

ZUSÄTZLICHE INFORMATIONEN

STÖRUNGSBESEITIGUNG	82
GLOSSAR	85
Audio-Formate	85
Audio-Informationen	85
STICHWORTVERZEICHNIS	86
TECHNISCHE DATEN	87

LISTE DER FERNBEDIENUNGSCODES	i
--	---

EINLEITUNG

VORBEREITUNG

SETUP

GRUNDLEGENDE
BEDIENUNGSVORGÄNGE

WEITERFÜHRENDE
BEDIENUNGSVORGÄNGE

ZUSÄTZLICHE
INFORMATIONEN

Deutsch

VORWORT

Bisher hatten sich Musikliebhaber einfach damit abgefunden, dass es einige Hürden zu überwinden gab, bevor der Surroundklang in Ruhe zu Hause genossen werden konnte: der Kampf mit einer großen Anzahl von Kabeln und das Installieren und Positionieren von mehreren Lautsprechern - alles in der Hoffnung, dass der Hörraum dann die gleiche beeindruckende Akustik bieten würde wie ein Filmtheater.

Der digitale Sound-Projektor YSP-900 von YAMAHA will Sie davon überzeugen, dass ein kompliziertes Lautsprecher-Setup und verwirrende Verkabelung einfach nicht mehr nötig sind, um die Vorteile eines Mehrkanal-Surroundklangs genießen zu können.

Diese kompakte Einheit erfordert weder komplizierte Verkabelung noch schwer verständliche Anweisungen zur Installation - Sie besitzen jetzt ein Gerät, dessen Setup nicht nur problemlos durchgeführt werden kann, sondern das auch über die integrierten zwei Subwoofer und die 21 kleinen Breitbandlautsprecher einen hochwertigen Surroundklang in einer Art und Weise produziert, die Sie sich schon immer gewünscht haben.

Mit den Parameter dieses Geräts kann die Verzögerungszeit für die separaten Schallstrahlen präzise einjustiert werden, so dass ein stark richtungsspezifischer Klang erzeugt wird, der sich aus allen Richtungen auf die Hörposition konzentriert. Der YSP-900 erzeugt Schallstrahlen, die Surroundklang-Informationen für die Positionen des rechten vorderen Lautsprechers (R), linken vorderen Lautsprechers (L), rechten Surroundlautsprechers (SR) und des linken Surround-Lautsprechers (SL) enthalten; die Schallbündel werden dann von den Wänden Ihres Hörraums reflektiert, bevor sie zur tatsächlichen Hörposition gelangen. Zusammen mit den Schallstrahlen des Centerlautsprechers (C) erzeugt dieser Digital Sound Projector einen lebensgetreuen 5.1-Kanal-Surroundklang, der Sie glauben lässt, dass sich tatsächliche Lautsprecher in Ihrem Hörraum befinden. Entspannen Sie sich, und genießen Sie das echte Hörerlebnis, das Ihnen dieser einfache, aber stilvolle Digitalklang-Projektor bietet.

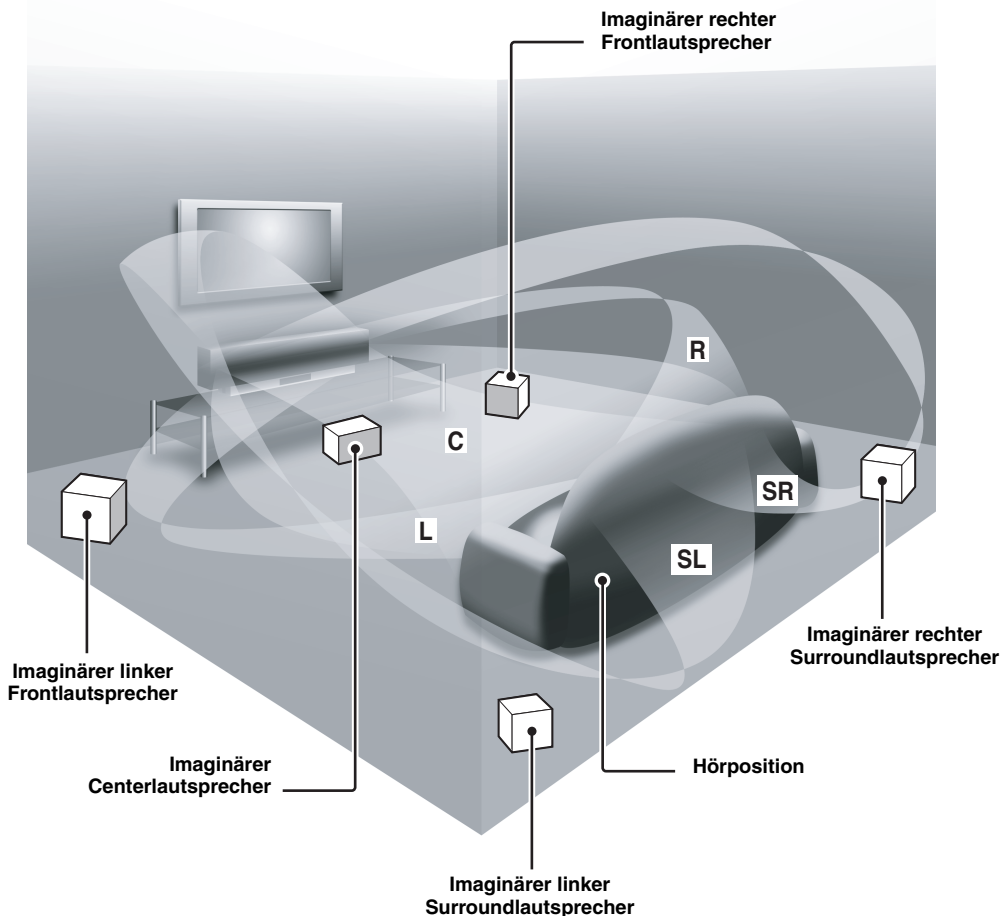

MERKMALE

Digitaler Sound-Projektor

Dank der digitalen Sound-Projektor-Technologie kann dieses flache Gerät mehrere Tonkanäle steuern und einen vollwertigen physikalischen Mehrkanal-Surroundklang erzeugen. Satellitenlautsprecher und Lautsprecherkabel, wie sie normalerweise von konventionellen Surroundsystemen verwendet werden, sind nicht erforderlich. Außerdem bietet das Gerät die folgenden Schallstrahlmodi, mit denen Sie den Surroundklang genießen können.

- ◆ 5-Strahl
- ◆ ST(STEREO)+3-Strahl
- ◆ 3-Strahl

Dieses Gerät unterstützt außerdem die Stereowiedergabe und My Beam.

My Beam

Mit der My Beam-Funktion dieser Einheit können Sie in Umgebungen mit hohem Lärmpegel einen klaren Klang erzielen. Sie können den Schallstrahlwinkel über die mitgelieferte Fernbedienung manuell oder automatisch einstellen.

Cinema DSP Digital

Dieses Gerät ist mit der von der YAMAHA Electronics Corp. entwickelten Cinema DSP Digital-Technologie ausgestattet, dank der Sie den Ton auch zu Hause mit allen vom Regisseur konzipierten dramatischen Effekten genießen können.

Vielseitige Fernbedienung

Die mitgelieferte Fernbedienung besitzt voreingestellte Codes zum Steuern eines angeschlossenen DVD-Players, Videorecorders, TV-Kabeltuners und digitalen Satellitentuners. Außerdem ist die Fernbedienung mit einer Macrofunktion ausgestattet, so dass Sie eine Taste mit einer Serie von Befehlen belegen können.

IntelliBeam

Die Logos „IntelliBeam“ und „IntelliBeam“ sind Marken der YAMAHA Corporation.



Die Logos „CINEMA DSP“ und „Cinema DSP“ sind eingetragene Warenzeichen der YAMAHA Corporation.



In Lizenz hergestellt von Dolby Laboratories. „Dolby“, „Pro Logic“, und das Doppel-D-Symbol sind Warenzeichen von Dolby Laboratories.

AUTO SETUP (IntelliBeam)

Dieses Gerät arbeitet mit der automatischen Schallstrahl- und Klangoptimierungstechnologie: Mit dem mitgelieferten Optimierungsmikrofon wird das Schallfeld präzise an die Hörumgebung angepasst; das mühsame Einrichten der Lautsprecher nach Gehör entfällt.

Mit den neuesten Technologien kompatibel

Dieses Gerät besitzt Decoder, die mit Dolby Digital, DTS (Digital Theater Systems), Dolby Pro Logic, Dolby Pro Logic II und DTS Neo:6 kompatibel sind.

- ◆ Dolby Digital
Das Standard-Audioformat von DVDs und anderen rein digitalen Medien. Die Surround-Technologie liefert einen hochqualitativen Digitalton, der dank der bis zu 5.1 getrennten Kanäle eine realistische Klangkulisse mit guter Ortbarkeit ermöglicht.
- ◆ DTS (Digital Theater Systems)
Ein von DVDs und anderen rein digitalen Medien verwendetes Audiosignalformat. Die Surround-Technologie liefert einen hochqualitativen Digitalton, der dank der bis zu 5.1 getrennten Kanäle eine realistische Klangkulisse mit guter Ortbarkeit ermöglicht.
- ◆ Dolby Pro Logic
Diese intelligente Matrix-Decodier-Technologie konvertiert jedes 2-Kanal-Audiosignal in ein 5.1-Signal voller Bandbreite hoch und ermöglicht damit ein Surround-Klangerlebnis.
- ◆ Dolby Pro Logic II
Eine grundlegend umkonzipierte Version von Dolby Pro Logic, die 2 Stereo-Surroundkanäle, einen Subwoofer und eine wesentlich verbesserte Steuerlogik verwendet. Dank dieser weiterentwickelten Technologie erhält man ein äußerst stabiles Klangfeld, das den 5.1-Klang weit besser simuliert als das frühere Dolby Pro Logic. Darüber hinaus bietet Dolby Pro Logic II die Klangmodi Movie, Music und Game, die speziell auf die Anforderungen von Filmen, Musik bzw. Spielen zugeschnitten sind.
- ◆ DTS Neo:6
Bei dieser Technologie werden herkömmliche 2-Kanal-Quellen in 6 Kanäle mit hoher Kanaltrennung decodiert, so dass sie mit weiträumiger Klangkulisse wiedergegeben werden können. Für die Wiedergabe von Musik und Filmen stehen die Modi Music und Cinema zur Auswahl.



„DTS“ und „Neo:6“ sind Warenzeichen der Digital Theater Systems, Inc.



In Lizenz hergestellt von 1 Ltd. Weltweit unter Patentschutz.

Das Logo ‘1’ und ‘Digital Sound Projector™’ sind Markenzeichen von 1 Ltd.



TruBass, SRS und das „●“-Symbol sind eingetragene Warenzeichen der SRS Labs, Inc. Die TruBass-Technologie wird unter Lizenz der SRS Labs, Inc. hergestellt.

VERWENDUNG DIESER ANLEITUNG

Hinweise

- In dieser Anleitung werden Anschluss und Bedienung dieses Geräts beschrieben. Für weitere Einzelheiten bezüglich der Bedienung von externen Komponenten beziehen Sie sich bitte auf die bei der betreffenden Komponente mitgelieferten Bedienungsanleitung.
- Manche Operationen können ausgeführt werden, indem Sie entweder die Tasten an dem Gerät oder auf der Fernbedienung verwenden. In diesen Fällen gilt die Beschreibung der Bedienungsschritte für die Verwendung der Fernbedienung.
-  zeigt einen Tipp für Ihre Bedienung an.
- Diese Anleitung wurde vor der Produktion gedruckt. Änderungen des Designs und der technischen Daten im Sinne ständiger Verbesserungen usw. vorbehalten. Im Falle einer Differenz zwischen der Anleitung und dem Produkt, weist das Produkt Priorität auf.

1 Installieren Sie dieses Gerät in Ihrem Hörraum.

Siehe „INSTALLATION“ auf Seite 11.



2 Schließen Sie dieses Gerät an Ihren Fernseher oder ein anderes externes Gerät an.

Siehe „ANSCHLÜSSE“ auf Seite 14.



3 Bereiten Sie die Fernbedienung vor und schalten Sie dieses Gerät ein.

Siehe „ERSTE SCHRITTE“ auf Seite 22.



4 Führen Sie AUTO SETUP aus.

Siehe „AUTO SETUP (IntelliBeam)“ auf Seite 27.



5 Geben Sie eine Quelle wieder.

Siehe „WIEDERGABE“ auf Seite 37.



6 Zum Verändern der Schallstrahlmodi und/oder CINEMA DSP-Einstellungen.

Siehe „SURROUNDKLANG-WIEDERGABE“ auf Seite 40.



Wenn Sie weitere Einstellungen vornehmen wollen

7 Führen Sie MANUAL SETUP zur Feinabstimmung aus und/oder stellen Sie die Fernsteuer-codes ein.

Siehe „MANUAL SETUP“ auf Seite 57 und „MERKMALE DER FERNBEDIENUNG“ auf Seite 77.

MITGELIEFERTES ZUBEHÖR

Bitte überprüfen Sie, dass Sie die folgenden Teile vollständig vorhanden sind.

Fernbedienung (×1)

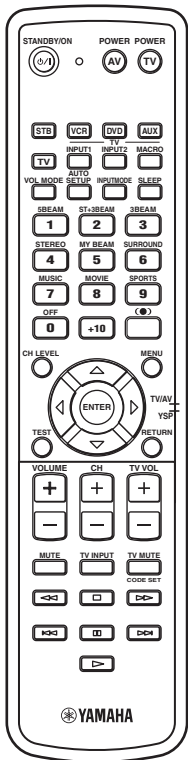

**Batterien (×2)
(AA, R6, UM-3)**

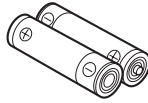

Optokabel (×1)



OSD-Video-Cinchkabel (×1)

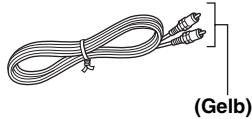

Digitales Audio-Cinchkabel (×1)

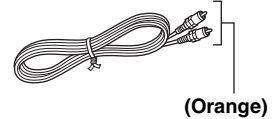

Optimierungsmikrofon (×1)

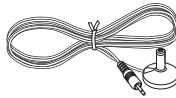

Audio-Cinchkabel (×1)

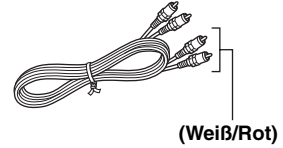

Kabelhalter (×1)

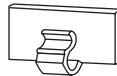

Klebehalterung (×4)

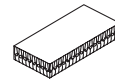

**Pappständer für
Mikrofon (×1)**

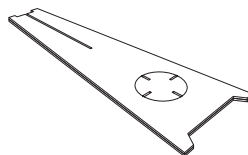

BEDIENUNGSELEMENTE UND IHRE FUNKTIONEN

Frontblende

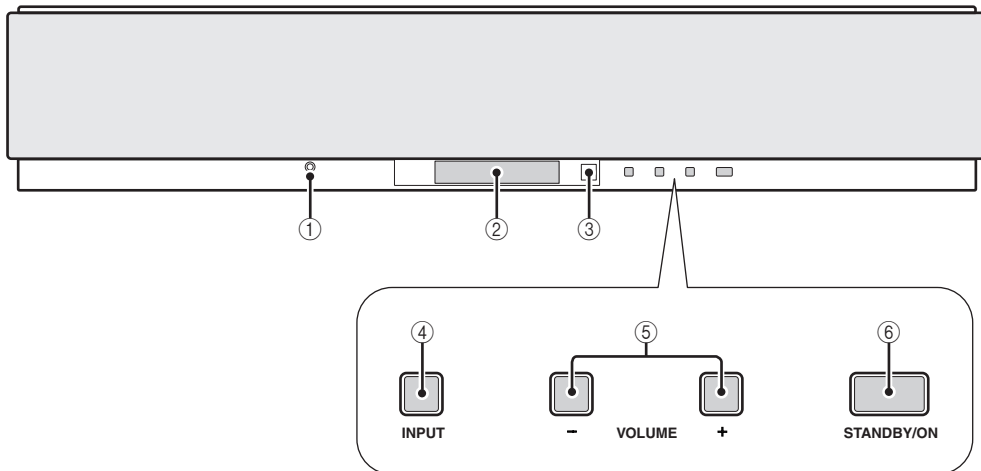

① OPTIMIZER MIC-Buchse

Zum Anschließen des mitgelieferten Optimierungsmikrofons beim AUTO SETUP-Vorgang (siehe Seite 28).

② Frontblende-Display

Zeigt die Informationen über den Betriebsstatus dieses Gerätes an.

③ Fernbedienungssensor

Empfängt die Infrarotsignale von der Fernbedienung.

④ INPUT

Durch wiederholtes Drücken kann zwischen den Eingangsquellen (TV, VCR, DVD oder AUX) umgeschaltet werden. Einzelheiten Siehe Seite 37. Gibt einen Testton aus, um den Schallstrahl zu testen (siehe Seite 68).

⑤ VOLUME -/+

Regelt den Lautstärkepegel aller Audiokanäle (siehe Seite 39).

⑥ STANDBY/ON

Zum Einschalten des Geräts bzw. zum Umschalten in den Bereitschaftsmodus (siehe Seite 23).

Hinweise

- Beim Einschalten des Geräts ist ein Klickgeräusch zu hören; danach dauert es 4 bis 5 Sekunden, bis das Tonsignal wiedergegeben wird.
- Auch im Bereitschaftsmodus verbraucht dieses Gerät eine geringe Strommenge, um die Infrarotsignale von der Fernbedienung empfangen zu können.

Frontblende-Display

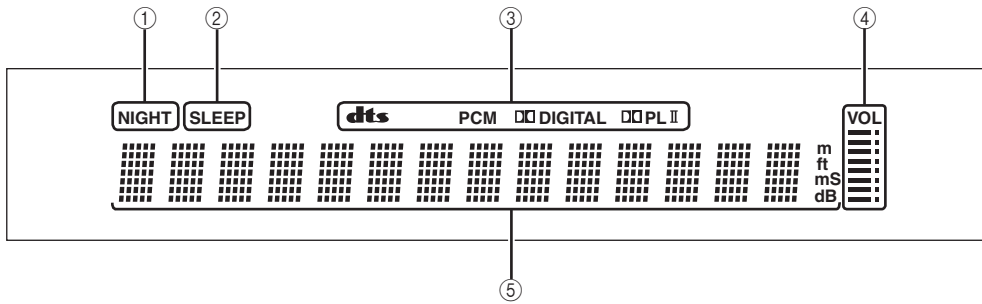

① NIGHT Anzeige

Leuchtet auf, wenn einer der Nachhörmodi ausgewählt ist (siehe Seite 52).

② SLEEP Anzeige

Leuchtet auf, wenn der Einschlaf-Timer eingeschaltet ist (siehe Seite 55).

③ Decoder-Anzeigen

Leuchtet auf, wenn der betreffende Decoder dieses Gerät aktiviert ist (siehe Seite 42).

④ Lautstärkepegel-Anzeige

Zeigt den momentanen Lautstärkepegel an (siehe Seite 39).

⑤ Multi-Informationdisplay

Zeigt Parameter-Einstellinformationen dieses Geräts an.



Im MANUAL SETUP-Menü können Sie mit den Parametern DISPLAY MENU die Helligkeit des Frontblende-Display einstellen (siehe Seite 67).

Rückseite

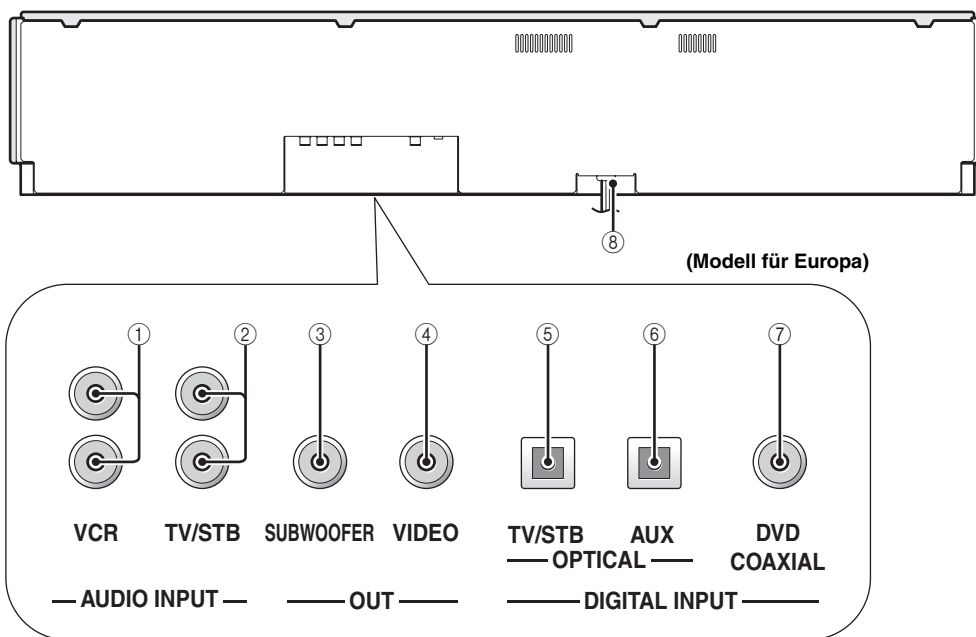

① **VCR Analoge Audio-Eingangsbuchsen**

Dienen zum analogen Anschluss eines VCR (siehe Seite 17).

② **TV/STB Analoge Audio-Eingangsbuchsen**

Diese Buchsen ermöglichen einen analogen Anschluss eines Fernsehers, digitalen Satellitentuners und TV-Kabeltuners (siehe Seite 15 und 18).

③ **SUBWOOFER OUT-Buchse**

Dient zum Anschluss des Subwoofers (siehe Seite 20).

④ **VIDEO OUT-Buchse**

Dient zum Anschluss an den Videoeingang Ihres Fernsehers, um die OSD-Informationen in das Bild einzublenden (siehe Seite 15).

⑤ **TV/STB OPTICAL DIGITAL INPUT-Buchse**

Dient zum Anschluss eines Fernsehers, digitalen Satellitentuners und TV-Kabeltuners über ein digitales Optokabel (siehe Seite 15 und 18).

⑥ **AUX OPTICAL DIGITAL INPUT-Buchse**

Dient zum Anschluss einer externen Komponente über ein digitales Optokabel (siehe Seite 19).

⑦ **DVD COAXIAL DIGITAL INPUT-Buchse**

Dient zum Anschluss eines DVD-Players über ein digitales Koaxialkabel (siehe Seite 16).

⑧ **Netzkaabel**

Zum Anschluss an die Wandsteckdose (siehe Seite 21).

Fernbedienung

Die Funktionen der Fernbedienung wechseln je nach der Stellung des Betriebsmoduswählers (29). Dieser Abschnitt beschreibt die Funktionen der Fernbedienung, die für die Bedienung dieses Gerätes verwendet wird.



Nach Eingabe des betreffenden Steuercodes können auch andere Geräte mit der Fernbedienung gesteuert werden. Einzelheiten finden Sie unter „Bedienung anderer Komponenten“ auf Seite 78.

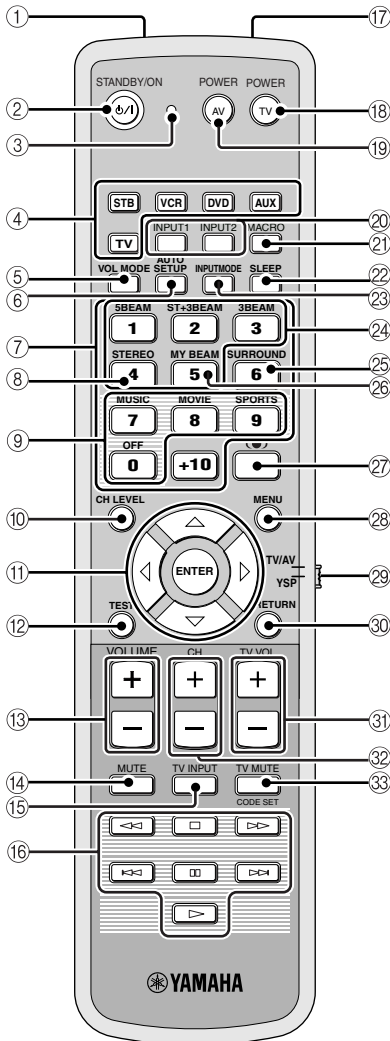

① Infrarotfenster

Gibt die Infrarot-Steuerungssignale aus. Richten Sie dieses Fenster auf die Komponente, die Sie bedienen möchten.

② STANDBY/ON

Schaltet dieses System in den Bereitschaftsmodus (siehe Seite 23).

③ Übertragungsanzeige

Leuchtet auf, wenn Infrarotsignale ausgegeben werden.

④ Eingangswahltasten

Zum Wählen der Eingangsquelle (STB, VCR, DVD, AUX oder TV).

Zum Ändern des Steuerbereichs der Fernbedienung. (29:TV/AV)

⑤ VOL MODE

Schaltet die Pegelmodi ein oder aus (siehe Seite 52).

⑥ AUTO SETUP

Dient zum Öffnen des AUTO SETUP-Menüs (siehe Seite 27).

⑦ Zifferntasten

Dient zur Eingabe von Ziffern. (29:TV/AV)

⑧ STEREO

Dient zur Wiedergabe von Quellen in Zweikanal-Stereo (siehe Seite 46).

⑨ Schallfeldprogrammstasten

Zur Wahl von Schallfeldprogrammen (siehe Seite 49).

⑩ CH LEVEL

Stellt den Lautstärkepegel der einzelnen Lautsprecher ein (siehe Seite 69).

⑪ Cursortasten $\triangle / \nabla / \blacktriangleleft / \blacktriangleright$, ENTER

Dient zur Wahl und dem Einstellen von SET MENU-Positionen. Dienen zur Wahl von DVD-Mentiposten. (29:TV/AV)

⑫ TEST

Dient zur Ausgabe eines Testsignals für die Einstellung der Ausgangspegel der einzelnen Lautsprecher (siehe Seite 68).

⑬ VOLUME +/-

Zum Anheben und Absenken des Lautstärkepegels dieses Gerätes (siehe Seite 39).

⑭ MUTE

Schaltet den Ton stumm. Drücken Sie diese Taste erneut, um den Audioausgang auf den vorhergehenden Lautstärkepegel zurückzustellen (siehe Seite 39).

⑮ TV INPUT

Zum Umschalten zwischen Eingangssignalquelle und Fernsehgerät (siehe Seite 78).

⑯ Steuertasten für DVD-Player/Videorecorder

Zum Steuern des DVD-Players oder des Videorecorders (siehe Seite 78 und 79).

17 My Beam-Mikrofon

Dient zur Erfassung der von diesem Gerät ausgegebenen Testtöne, wenn die automatische Einstellfunktion für My Beam verwendet wird (siehe Seite 48).

18 TV POWER

Zum Einschalten des Fernsehers bzw. zum Umschalten in den Bereitschaftsmodus (siehe Seite 78).

19 AV POWER

Zum Einschalten des gewählten Geräts bzw. zum Umschalten in den Bereitschaftsmodus (siehe Seite 78 und 79).

20 INPUT1/INPUT2

Zum Umschalten der Eingangssignalquelle für das Fernsehgerät (siehe Seite 78).

21 MACRO

Zum Programmieren eines TV-Macros (siehe Seite 80).

22 SLEEP

Stellt den Einschlaf-Timer ein (siehe Seite 55).

23 INPUTMODE

Durch wiederholtes Drücken kann zwischen den Eingangsquellen (AUTO, DTS und ANALOG) umgeschaltet werden. Einzelheiten Siehe Seite 71.

24 Schallstrahlmodus-Tasten

Zum Verändern der Schallstrahlmodus-Einstellungen (siehe Seite 40, 46 und 47).

25 SURROUND

Dient zur Wahl des Surroundmodus für die Wiedergabe (siehe Seite 40).

26 MY BEAM

Dient zur Auswahl von My Beam als Schallstrahlmodus (siehe Seite 48).

27 (●) TruBass

Dient zum Anheben des Bassbereichs (siehe Seite 54).

28 MENU

Zur Anzeige des Setup-Menüs auf dem TV-Monitor (siehe Seite 29 und 58).

Dient zur Anzeige des DVD-Menüs. (Ⓣ:TV/AV)

29 Betriebsmoduswähler

Wählt den Betriebsmodus für dieses Gerät. Wählen Sie YSP, wenn Sie dieses Gerät bedienen, und wählen Sie TV/AV, wenn Sie das Fernsehgerät oder andere AV-Komponenten bedienen möchten, nachdem Sie die entsprechenden Fernbedienungs-Codes eingegeben haben.

30 RETURN

Dient zur Wahl der Einschlaf-timer-Einstellungen oder zum Zurückschalten auf die vorherige SET MENU-Anzeige.

Dient zum Zurückschalten auf die vorherige DVDMenüanzeige oder zum Verlassen des DVD-Menüs.

(Ⓣ:TV/AV)

31 TV VOL +/-

Dient zum Einstellen des Lautstärkepegels des Fernsehers (siehe Seite 78).

32 CH +/-

Zum Umschalten der Kanäle des Fernsehers oder Videorecorders (siehe Seite 78 und 79).

33 TV MUTE, CODE SET

Zum Stummschalten des Audioausgangs des Fernsehers (siehe Seite 78).

Zur Eingabe der Fernbedienungs-Codes (siehe Seite 77).

INSTALLATION

Dieser Abschnitt beschreibt geeignete Aufstellungsorte zur Installation des Gerätes mithilfe eines Metall-Wandhalters, eines Gestells oder Ständers.

Vor der Installation dieses Gerätes

Dieses Gerät erzeugt einen Surroundklang, indem projizierte Schallstrahlen von den Wänden Ihres Hörraums reflektiert werden. Die von diesem Gerät erzeugten Surroundklang-Effekte sind unter Umständen nicht ausreichend, wenn das Gerät in einem Raum mit den nachfolgenden Merkmalen installiert wird.

- Räume, deren Wände nicht für das Reflektieren von Schallwellen geeignet sind
- Räume mit schallschluckenden Flächen
- Räume, deren Abmessungen außerhalb des folgenden Bereichs liegen: B (3 bis 7 m) x H (2 bis 3,5 m) x T (3 bis 7 m)
- Räume, bei denen die Hörposition weniger als 1,8 m von der Lautsprecherposition entfernt ist
- Räume, in denen Möbelstücke o.ä. den Pfad der Schallstrahlen blockieren können
- Räume, in denen sich die Hörposition in Wandnähe befindet
- Räume, in denen sich die Hörposition nicht vor diesem Gerät befindet

Achten Sie darauf, genügend Belüftungsfreiraum einzuhalten, damit die Wärme entweichen kann. Halten Sie einen Abstand von mindestens 5 cm über oder unter diesem Gerät ein.

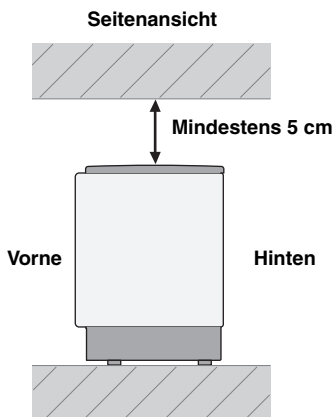

Hinweise

- Es wird nicht empfohlen, das Gerät unmittelbar auf dem Boden des Hörraums zu positionieren. Bitte verwenden Sie eine Metall-Wandhalterung, ein Gestell oder einen Ständer.
- Dieses Gerät wiegt 9,0 kg. Wählen Sie einen Installationsort, an dem das Gerät keinen Erschütterungen, z.B. von einem Erdbeben, ausgesetzt und außer Reichweite von Kindern ist.
- Wenn Ihr Fernsehgerät eine Kathodenstrahlröhre (CRT) verwendet, darf dieses Gerät nicht direkt über dem Fernsehgerät angebracht werden.
- Dieses Gerät ist gegen Magnetstrahlen abgeschirmt. Wenn allerdings an Ihrem Fernsehgerät Bildstörungen oder Verzerrungen auftreten, empfehlen wir, die Lautsprecher weiter vom Fernsehgerät entfernt aufzustellen.

Installieren dieses Gerätes

Installieren Sie dieses Gerät an einem Ort, wo der Schallstrahlengang durch keine Hindernisse, wie z.B. Möbelstücke, beeinträchtigt wird. Anderenfalls werden die gewünschten Surroundklangeffekte möglicherweise nicht erzielt.

Sie können dieses Gerät parallel zur Wand oder in einer Ecke installieren.

Parallelinstallation

Installieren Sie dieses Gerät genau in der Mitte der Wand, von der linken und rechten Ecke aus gemessen.

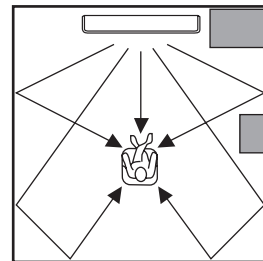

Ein Hindernis, wie zum Beispiel ein Möbelstück

Eckeninstallation

Installieren Sie dieses Gerät in einer Ecke in einem Winkel von 40° bis 50° zu den angrenzenden Wänden.

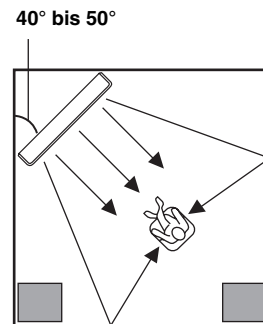

Ein Hindernis, wie zum Beispiel ein Möbelstück

■ Aufstellungsbeispiele

Beispiel 1

Stellen Sie dieses Gerät so nahe wie möglich an der exakten Mitte der Wand auf.

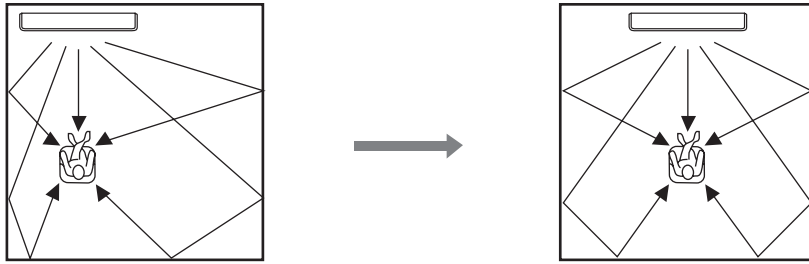

Beispiel 2

Stellen Sie dieses Gerät so auf, dass die Schallwellen von den Wänden reflektiert werden.

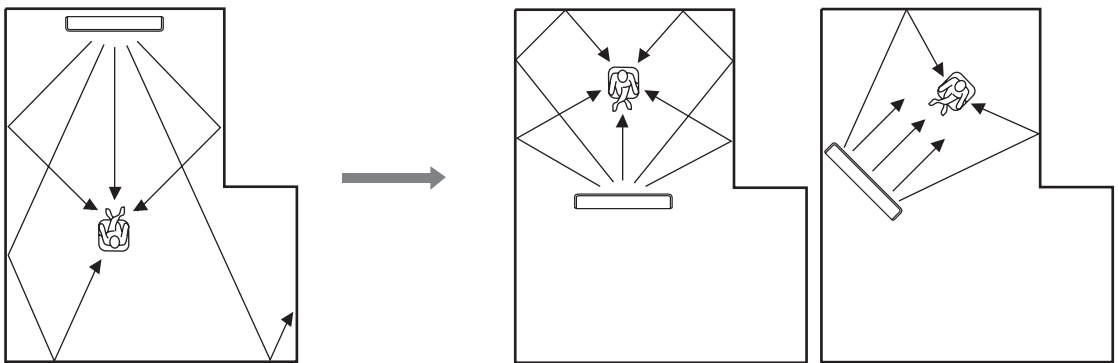

Beispiel 3

Stellen Sie dieses Gerät so nahe wie möglich vor Ihrer normalen Hörposition auf.

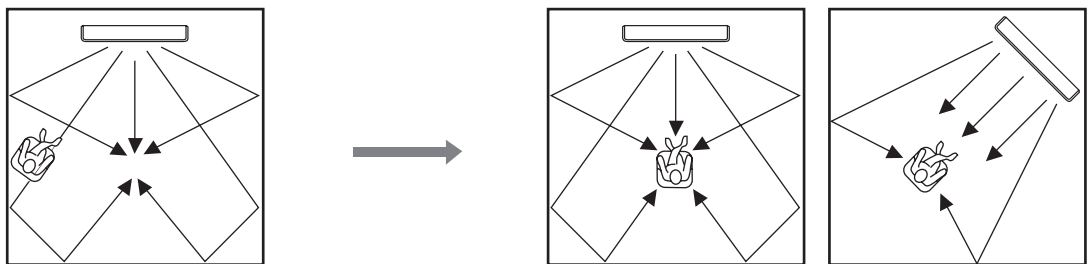

■ **Verwendung einer Metall-Wandhalterung**

Sie können den optionalen Metall-Wandhalter zur Montage dieses Systems an der Hörraumwand verwenden.

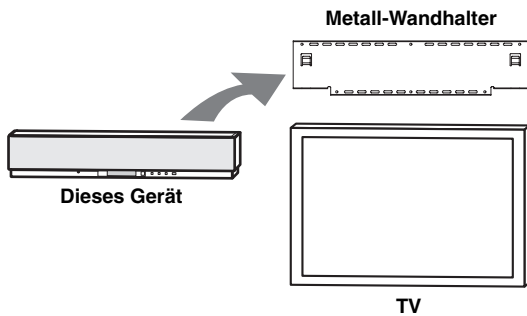

☞ Einzelheiten zur Befestigung des Metall-Wandhalters an der Wand bzw. dieses Gerätes am Metall-Wandhalter entnehmen Sie bitte der mit dem Metall-Wandhalter gelieferten Gebrauchsanleitung.

■ **Verwendung eines Ständers**

Wenn Sie Ihr Fernsehgerät auf dem Ständer montieren und diesen in ein im Fachhandel erhältliches Gestell einsetzen, können Sie dieses Gerät unter Ihrem Fernsehgerät installieren.

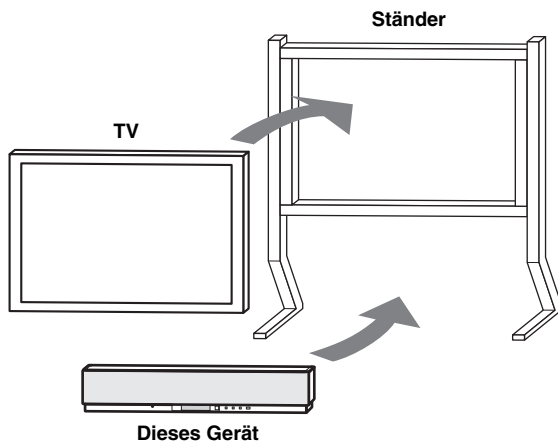

☞ Einzelheiten zur Installation des Ständers bzw. zur Montage dieses Gerätes und des Fernsehgerätes am Ständer entnehmen Sie bitte der mit dem Ständer gelieferten Gebrauchsanleitung.

■ **Verwendung eines Gestells**

Sie können dieses Gerät in einem im Fachhandel erhältlichen Gestell entweder über oder unter dem Fernsehgerät installieren.

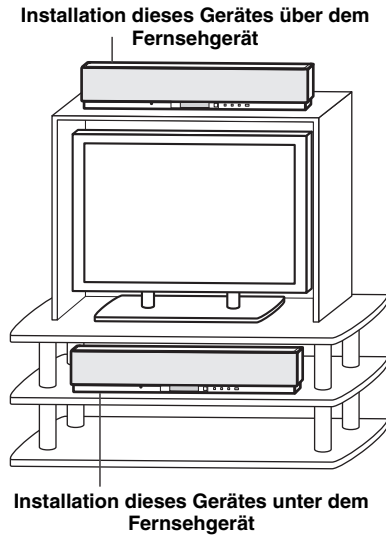

Hinweis

Vergewissern Sie sich, dass das Gestell geräumig genug ist, um einen ausreichenden Belüftungsabstand rund um das Gerät zu gewährleisten (siehe Seite 11), und stabil genug, um das Gewicht dieses Gerätes und des Fernsehgerätes zu tragen.

■ **Befestigen des Geräts**

Lösen Sie die Schutzfolie von jedem der vier mitgelieferten Klebestreifen ab, und kleben Sie diese dann an den vier Ecken auf die Unterseite dieses Gerätes und die Oberseite des Gestells usw.

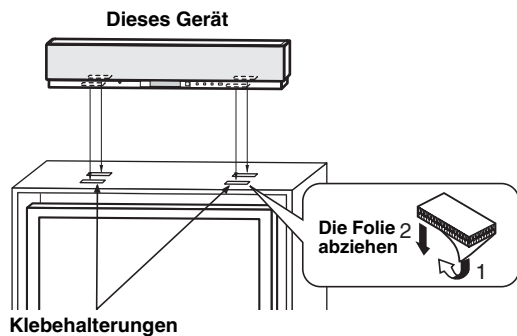

Hinweise

- Das Gerät darf nicht auf einer schrägen Fläche aufgestellt werden. Bei Nichtbeachtung kann der Sound-Projektor herunterfallen und Verletzungen verursachen.
- Wischen Sie unbedingt die Oberfläche des Gestells usw. gut ab, bevor die Klebehalterungen angebracht werden. Werden die Klebestreifen auf einer schmutzigen oder nassen Oberfläche angebracht, verringert sich ihre Haftkraft, sodass dieses Gerät herunterfallen kann.

ANSCHLÜSSE

Dieses Gerät besitzt zwei optische und eine koaxiale Digitalbuchse sowie zwei Analogbuchsenarten, die zum Anschluss externer Komponenten, wie z.B. Ihrem Fernsehgerät, DVD-Player, Videorecorder, Digital-Satellitentuner, Kabeltuner und einer Spielkonsole verwendet werden können. Durch Anschluss eines Subwoofers an diesem Sound-Projektor kann auch eine verstärkte Basswiedergabe erreicht werden. Einzelheiten über den Anschluss verschiedener Arten von externen Komponenten an dieses Gerät finden Sie auf siehe Seite 15 bis 20.

VORSICHT

- Schließen Sie dieses Gerät oder andere Komponenten nicht eher an das Stromnetz an, bis alle Anschlüsse zwischen den Komponenten fertig gestellt worden sind.
- Ziehen Sie den Netzstecker ab, bevor Sie Anschlüsse ändern, dieses Gerät an einen anderen Ort transportieren oder es reinigen.

— Audio-Anschlüsse

— Video-Anschlüsse

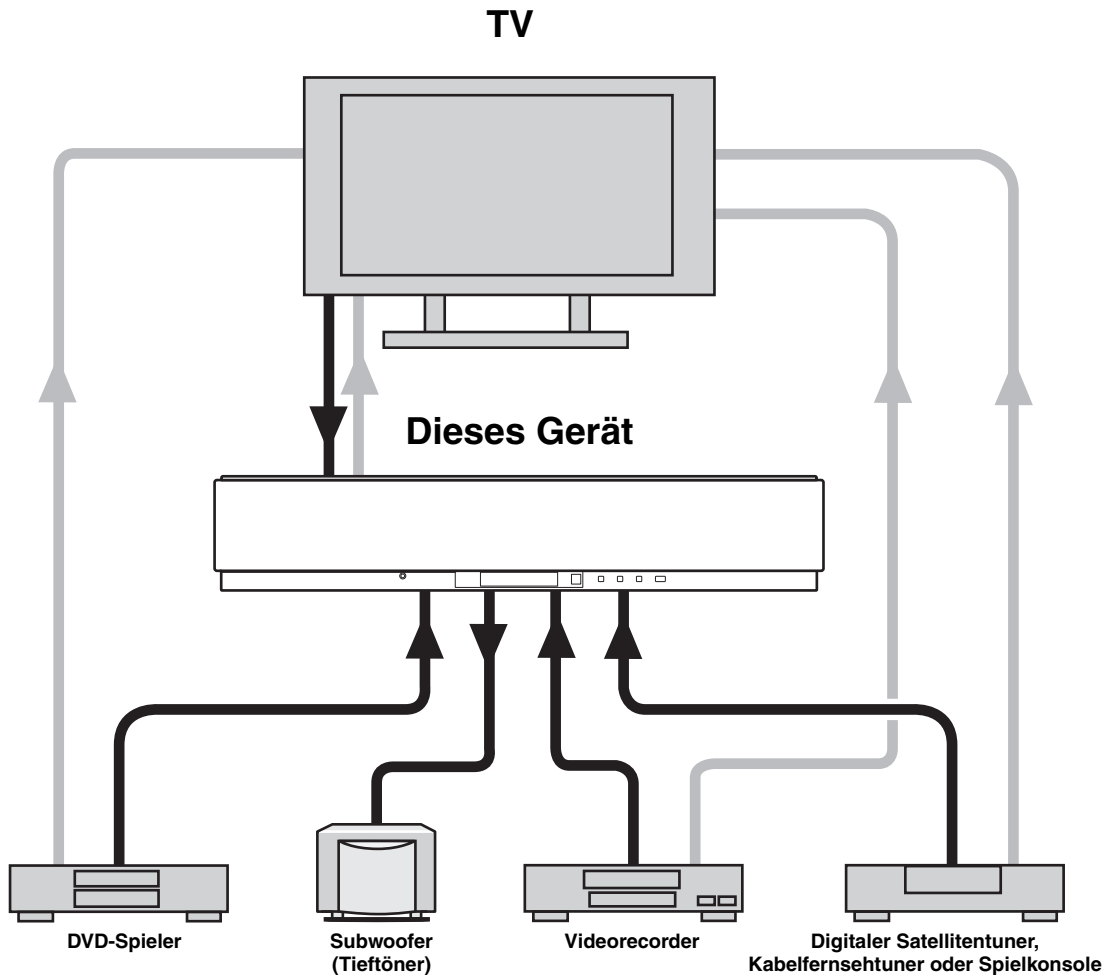

Um Abtrennen von Kabeln zu verhüten, die mitgelieferte Kabelklemme mit der Öffnung nach oben an einer geeigneten Stelle an der Rückwand dieses Gerätes anbringen, und dann die Kabel mit der Kabelklemme sichern.

Lichtleiterkabel

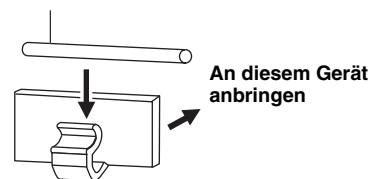

Anschluss eines Fernsehgeräts

Sie können ein Fernsehgerät an dieses Gerät anschließen, damit Sie bei der Einstellung der Systemparameter in SET MENU die Bildschirmanzeigen sehen können.



Um Abziehen des Optokabels zu vermeiden, bringen Sie das Optokabel in der mitgelieferten Kabelklammer (siehe Seite 14) an.

Hinweis

Wenn Sie dieses Gerät an die analogen Audio- und optischen digitalen Audio-Ausgangsbuchsen gleichzeitig anschließen, wie in der linken Abbildung unten gezeigt, haben die digitalen Audiosignale von der optischen digitalen Ausgangsbuchse Vorrang vor den analogen Audiosignalen von den analogen Audio-Ausgangsbuchsen.

Digitale und analoge Audioanschlüsse

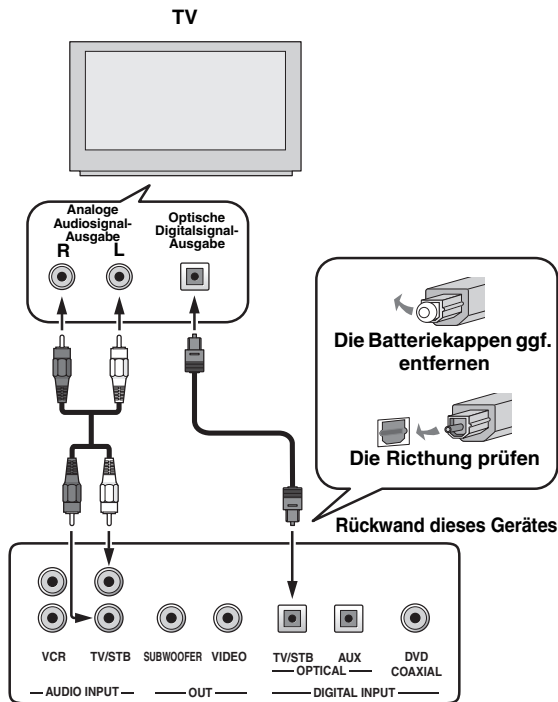

Für die Anschlüsse verwendete Kabel

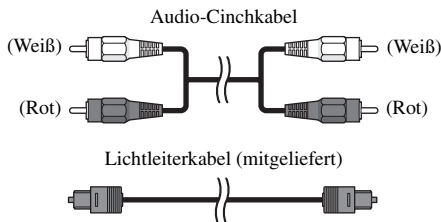

Videoanschlüsse

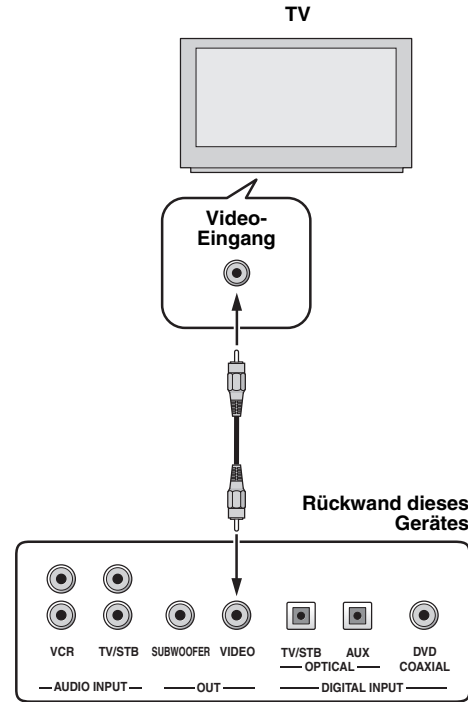

Für die Anschlüsse verwendete Kabel

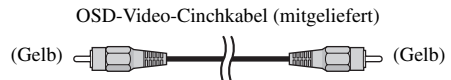

Anschluss eines DVD-Players/Recorders

Um einen DVD-Player/Recorder anzuschließen, verbinden Sie die koaxiale Digital-Ausgangsbuchse des DVD-Spielers mit der koaxialen Digital-Eingangsbuchse (DVD COAXIAL) an diesem Gerät.

Wenn der DVD-Player/Recorder nicht mit einer koaxialen Digital-Ausgangsbuchse ausgestattet ist, können die Geräte über die digitale Lichtleiterkabel-Anschlüsse verbunden werden.



Um Abziehen des Optokabels zu vermeiden, bringen Sie das Optokabel in der mitgelieferten Kabelklammer (siehe Seite 14) an.

Hinweise

- Prüfen Sie, ob Ihr DVD-Player/Recorder richtig auf Ausgabe von Dolby Digital und DTS Digital-Audiosignalen eingestellt ist. Wenn nicht, stellen Sie die Systemeinstellungen Ihres DVD-Player/Recorders ein. Einzelheiten siehe mit Ihrem DVD-Player/Recorder mitgelieferte Bedienungsanleitung.
- Wenn Ihr DVD-Player/Recorder keine digitale Koaxial-Ausgangsbuchse hat, stellen Sie statt dessen eine digitale Opto-Audio-Verbindung her.

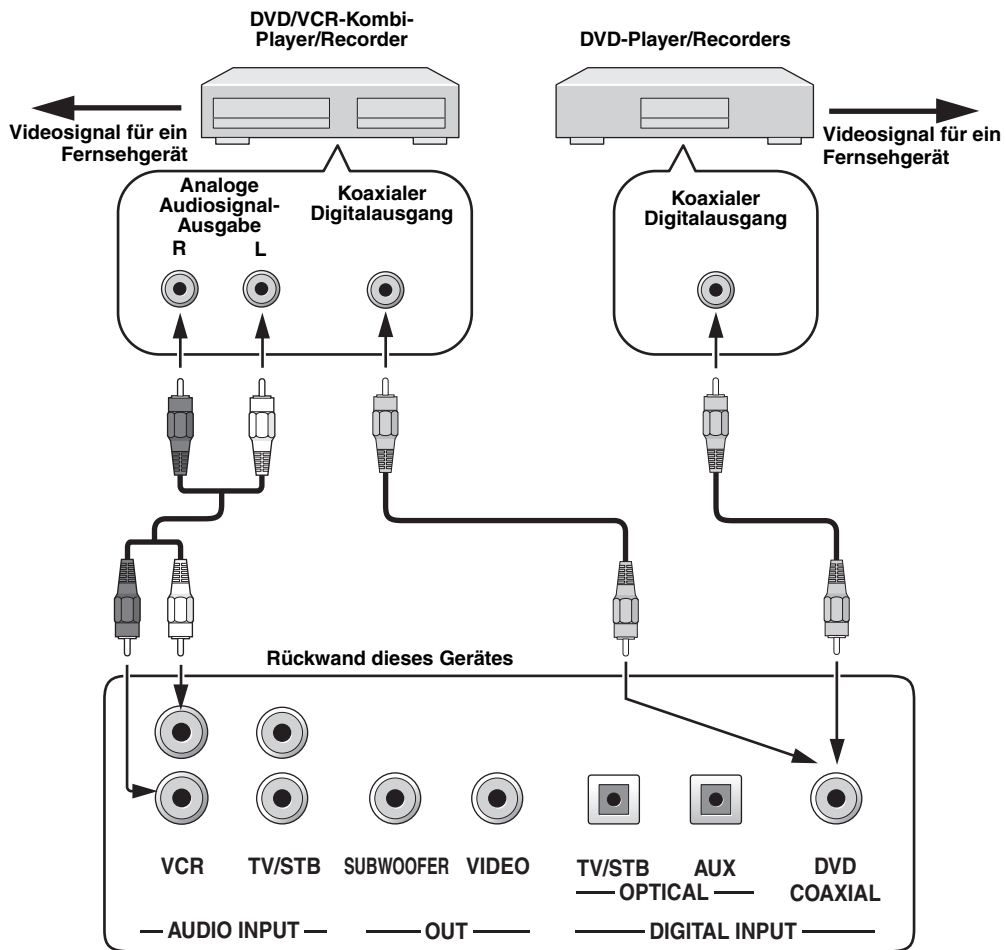

Für die Anschlüsse verwendete Kabel

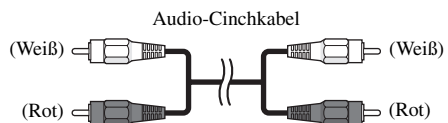
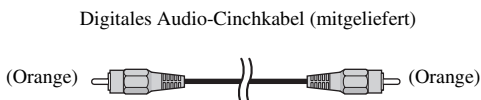

Anschluss eines VCR

Um einen Videorecorder anzuschließen, verbinden Sie die analogen Audio-Ausgangsbuchsen Ihres Videorecorders mit den analogen Audio-Eingangsbuchsen (VCR R/L) dieses Gerätes.

Schließen Sie die roten Stecker an die rechten Buchsen und die weißen Stecker an die linken Buchsen an.

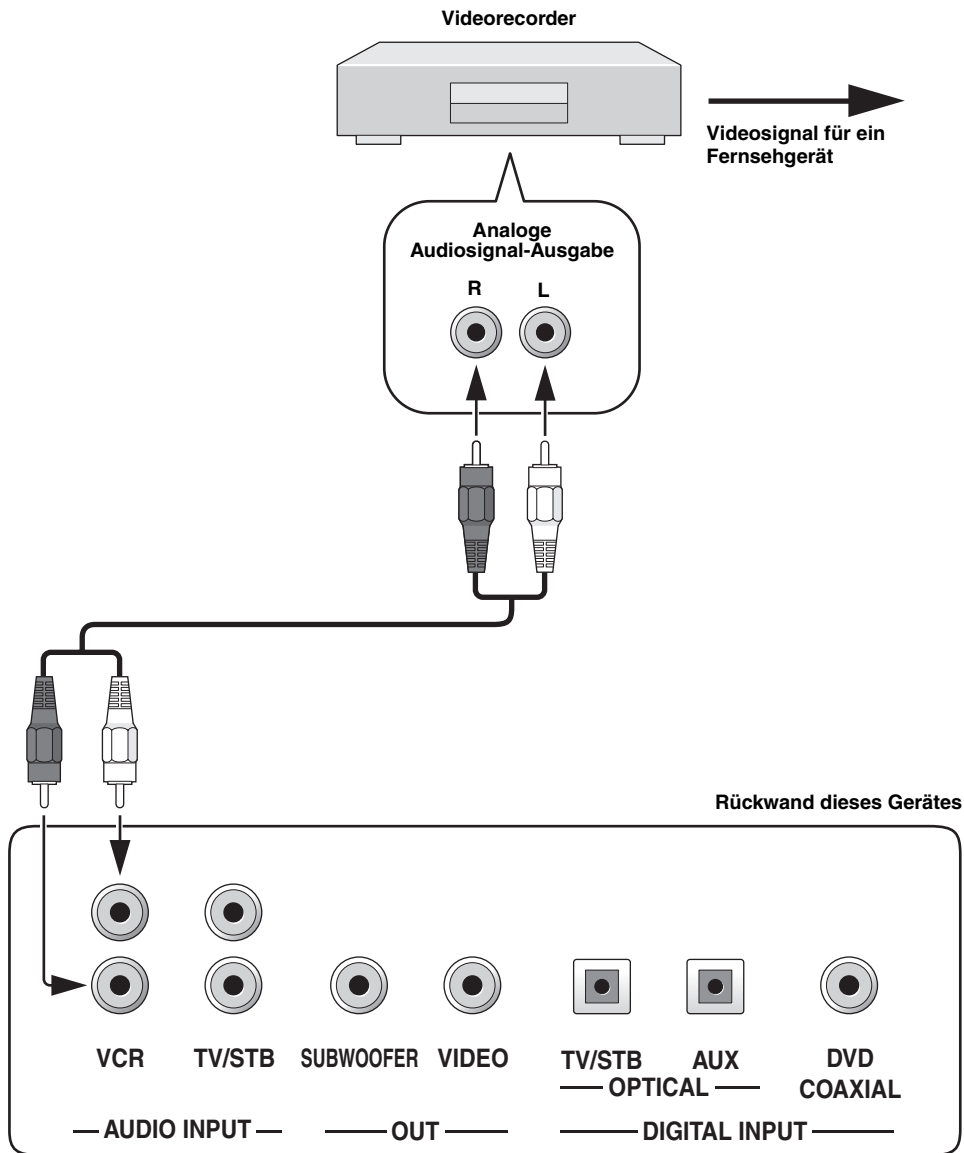

Für die Anschlüsse verwendete Kabel



Anschluss eines digitalen Satellitentuners oder Kabelfernsehtuners

Um einen digitalen Satellitentuner oder Kabelfernsehtuner anzuschließen, verbinden Sie die optische Digital-Ausgangsbuchse an Ihrem digitalen Satellitentuner bzw. Kabelfernsehtuner mit der optischen Digital-Eingangsbuchse (TV/STB OPTICAL) dieses Gerätes. Verbinden Sie außerdem die analogen Audio-Ausgangsbuchsen an Ihrem Videorecorder mit den analogen Audio-Eingangsbuchsen (TV/STB R/L) dieses Gerätes.

Schließen Sie die roten Stecker an die rechten Buchsen und die weißen Stecker an die linken Buchsen an.



Um Abziehen des Optokabels zu vermeiden, bringen Sie das Optokabel in der mitgelieferten Kabelklammer (siehe Seite 14) an.

Hinweis

Falls das an dieses Gerät angeschlossene Fernsehgerät und der Tuner keinen Digitaempfang unterstützen, verbinden Sie die analogen Audio-Ausgangsbuchsen (TV/STB R/L) dieses Gerätes mit den analogen Audio-Ausgangsbuchsen Ihres Fernsehgerätes.

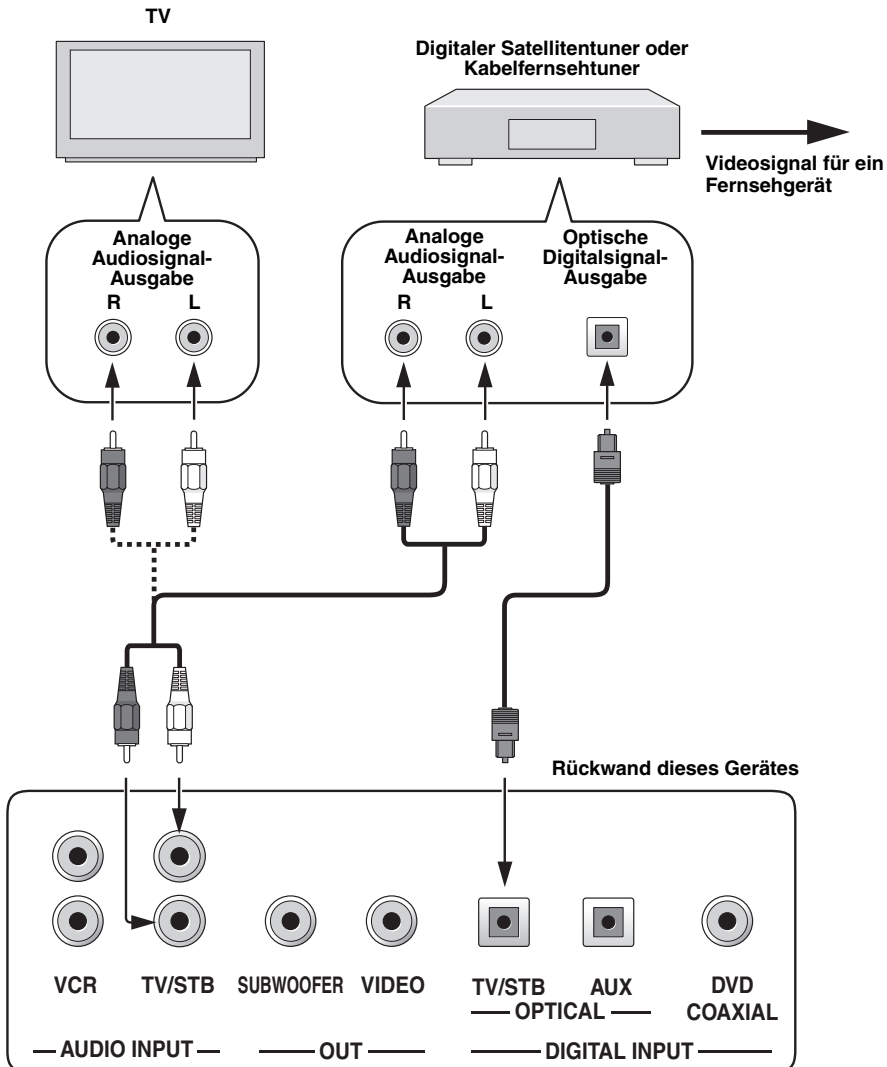

Für die Anschlüsse verwendete Kabel

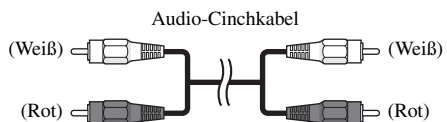
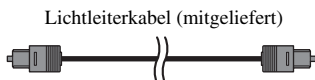

Anschluss von anderen externen Komponenten

Um andere externe Komponenten anzuschließen, verbinden Sie die optische Digital-Ausgangsbuchse der betreffenden Komponente mit der optischen Digital-Eingangsbuchse (AUX OPTICAL) an diesem Gerät.
Es kann ein DVD-Player/Recorder oder eine andere Komponente angeschlossen werden, die eine optische Digitalverbindung unterstützt.



Um Abziehen des Optokabels zu vermeiden, bringen Sie das Optokabel in der mitgelieferten Kabelklammer (siehe Seite 14) an.

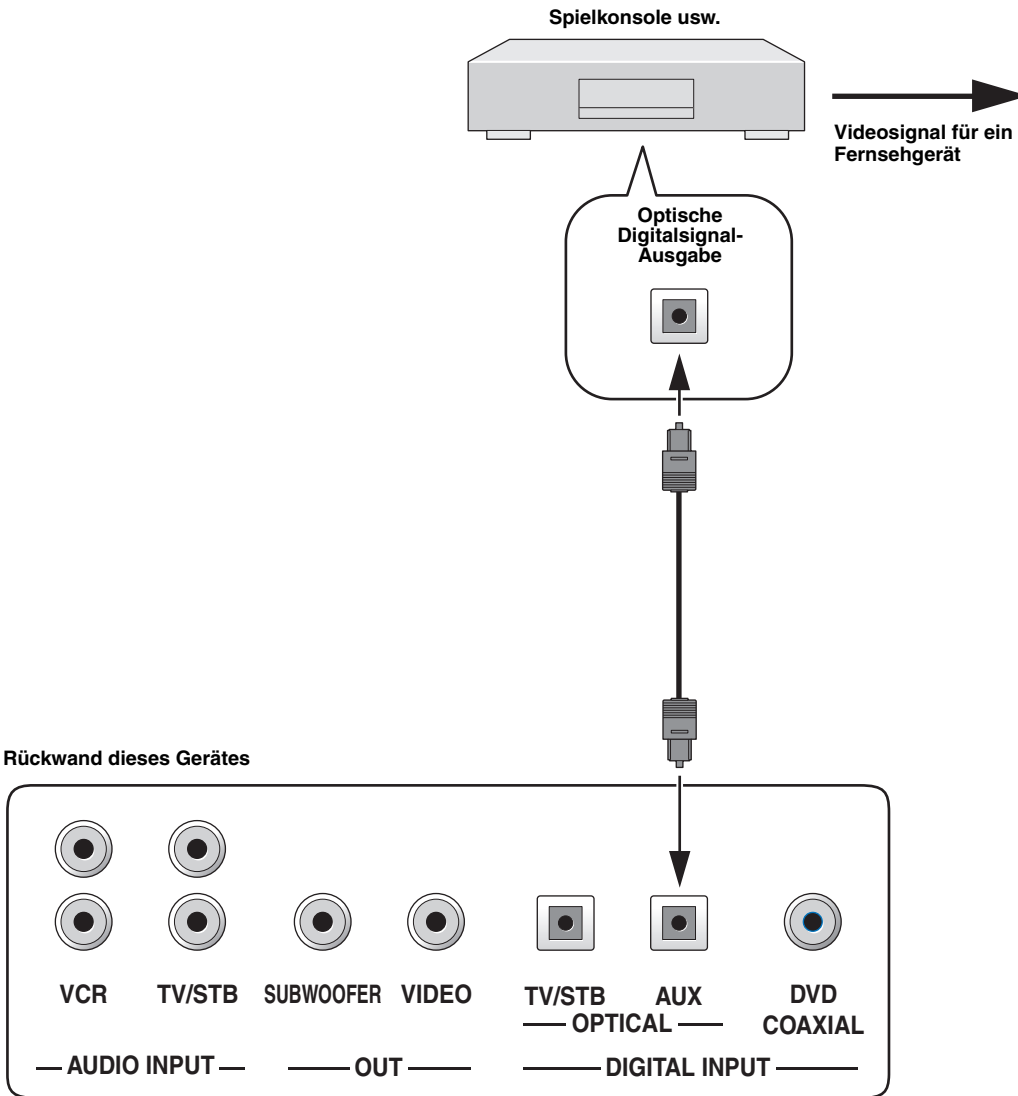

Für die Anschlüsse verwendete Kabel

Lichtleiterkabel (mitgeliefert)

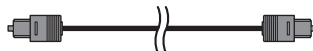

Anschluss eines Subwoofers

Um einen Subwoofer anzuschließen, muss die monaurale Eingangsbuchse an Ihrem Subwoofer mit der monauralen Audio-Ausgangsbuchse (SUBWOOFER OUT) an diesem Gerät verbunden werden.
 Wenn nur dieser Anschluss vorgenommen wurde, wird kein Ton über den Subwoofer ausgegeben. Um den Ton über den Subwoofer auszugeben, schalten Sie den Subwoofer ein, und führen Sie dann AUTO SETUP (siehe Seite 27) aus, oder wählen Sie SWFR für BASS OUT in SUBWOOFER SET (siehe Seite 63).

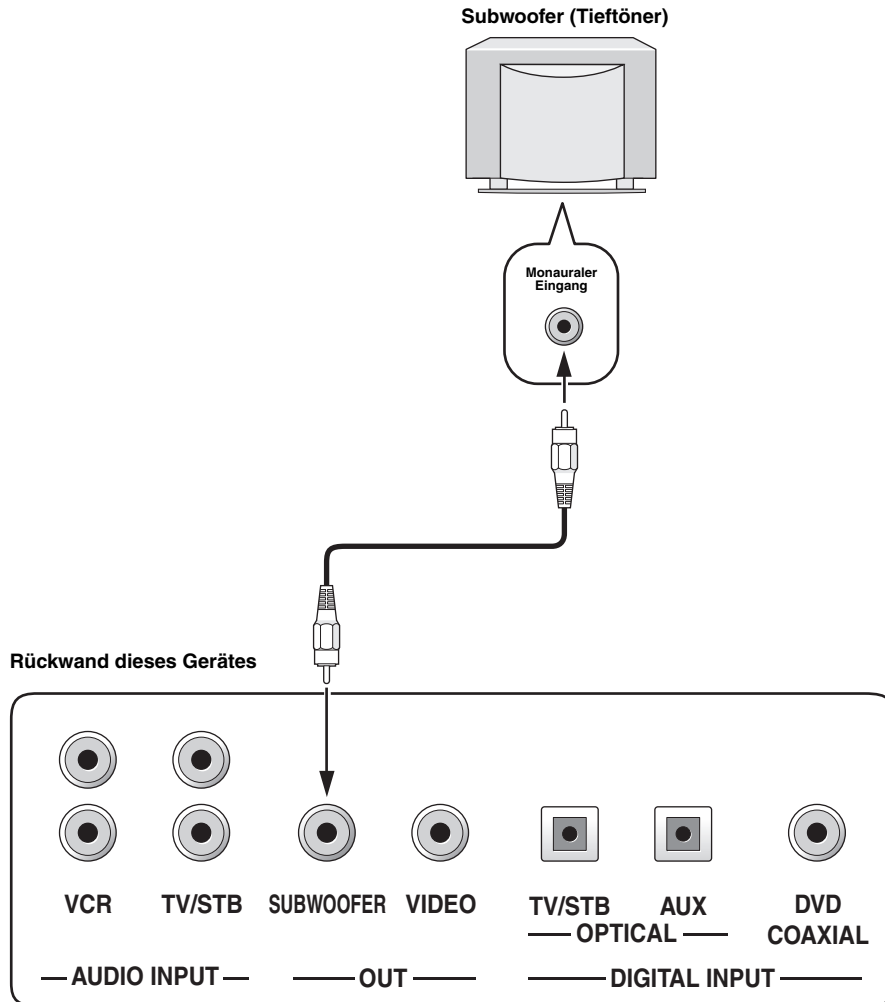

Für die Anschlüsse verwendete Kabel

Subwoofer-Stiftkabel

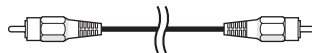

Anschluss des Stromversorgungskabels

Stecken Sie das Netzkabel in die Netzsteckdose, nachdem alle anderen Anschlüsse fertig gestellt worden sind.

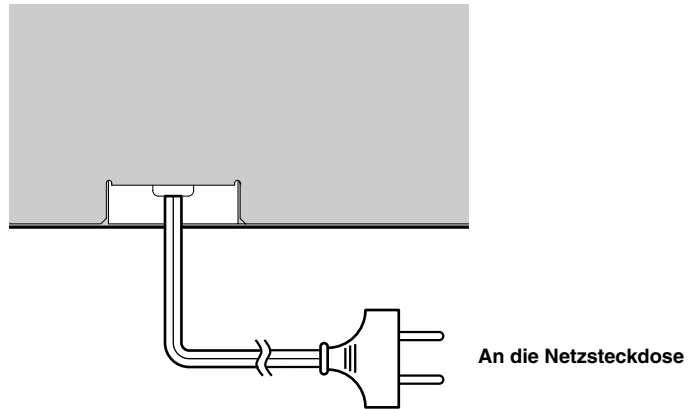

ERSTE SCHRITTE

Einsetzen der Batterien in die Fernbedienung

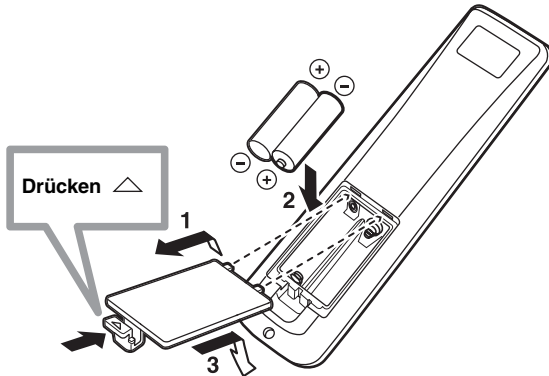

1 Halten Sie die \triangle -Markierung am Batteriefachdeckel gedrückt, und entfernen Sie den Deckel.

2 Legen Sie die beiden mitgelieferten Batterien (AA, R6, UM-3) in das Batteriefach ein.
Achten Sie darauf, dass die Batterien entsprechend den Polaritätsmarkierungen (+/-) eingelegt werden.

3 Schließen Sie den Batteriefachdeckel.

Hinweise

- Wechseln Sie beiden Batterien im Satz aus, wenn eines der nachfolgenden Symptome auftritt; der Wirksamkeitsbereich der Fernbedienung wird kleiner, die Anzeige blinkt nicht mehr, oder die Beleuchtung wird schwach.
- Verwenden Sie niemals alte Batterien gemeinsam mit neuen Batterien.
- Verwenden Sie niemals gleichzeitig Batterien unterschiedlichen Typs (wie z.B. Alkali- und Manganbatterien). Lesen Sie die Aufschrift auf der Verpackung aufmerksam durch, da diese unterschiedlichen Batterietypen gleiche Form und Farbe aufweisen können.
- Erschöpfte Batterien können auslaufen. Falls die Batterien auslaufen sollten, entsorgen Sie diese unverzüglich. Vermeiden Sie eine Berührung des ausgelaufenen Materials, und lassen Sie dieses niemals in Kontakt mit Ihrer Kleidung usw. kommen. Reinigen Sie das Batteriefach gründlich, bevor Sie neue Batterien einsetzen.
- Werfen Sie Batterien nicht in den normalen Haushaltsmüll. Entsorgen Sie Batterien korrekt gemäß den örtlichen Vorschriften.
- Der Speicherinhalt der Fernbedienung kann in den folgenden Fällen gelöscht werden:
 - Wenn die Fernbedienung länger als 2 Minuten ohne Batterien bleibt.
 - Wenn erschöpfte Batterien in der Fernbedienung bleiben.
 - Wenn beim Wechseln der Batterien die Tasten der Fernbedienung versehentlich gedrückt werden.
- Falls der Speicherinhalt der Fernbedienung ungewollt gelöscht wird, legen Sie neue Batterien ein, und geben Sie die Fernbedienungscodes neu ein.



Ziehen Sie die Folie ab, bevor Sie die Fernbedienung verwenden.

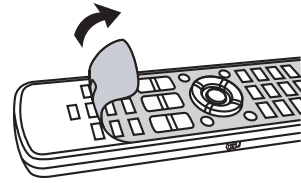

Wirkungsbereich der Fernbedienung

Die Fernbedienung sendet einen gerichteten Infrarotstrahl aus. Verwenden Sie die Fernbedienung innerhalb von 6 m Abstand zu diesem Gerät und richten Sie sie beim Betrieb auf das Fernbedienungsfenster dieses Geräts.

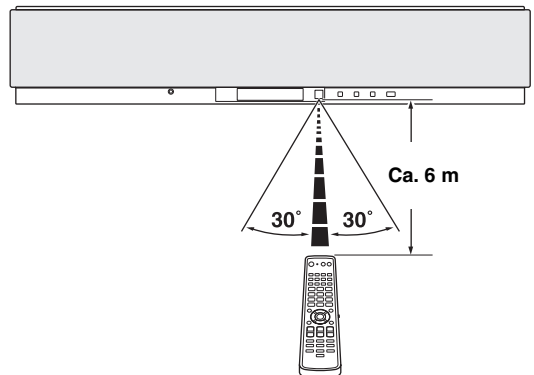

Hinweise

- Achten Sie darauf, dass kein Wasser oder andere Flüssigkeiten auf die Fernbedienung geschüttet werden.
- Lassen Sie die Fernbedienung nicht fallen.
- Belassen oder lagern Sie die Fernbedienung niemals unter den folgenden Bedingungen:
 - Orte mit hoher Luftfeuchtigkeit, wie zum Beispiel in der Nähe eines Badezimmers
 - Orte mit hoher Temperatur, wie z.B. in der Nähe einer Heizung oder eines Ofens
 - Orte mit sehr niedrigen Temperaturen
 - Staubige Orte
- Setzen Sie den Fernbedienungssensor an diesem Gerät keinem direkten Sonnenlicht oder starken Lichtquellen (Inverter-Leuchtstofflampen) aus.
- Wenn sich die Batterien entladen, reduziert sich der Wirksamkeitsbereich der Fernbedienung beträchtlich. In diesem Fall müssen die Batterien unverzüglich durch frische ersetzt werden.

Gebrauch der Fernbedienung

Dieser Abschnitt beschreibt, wie Sie dieses Gerät mit der mitgelieferten Fernbedienung steuern können. Die Funktionen der Fernbedienung wechseln je nach der Stellung des Betriebsmoduswählers. Stellen Sie den Betriebsmoduswähler auf YSP, um auf den Betriebsmodus dieses Gerätes umzuschalten. Die mit ① bis ④ nummerierten Tasten der Fernbedienung sind erst funktionsfähig, nachdem Sie YSP gedrückt haben. Die Funktionen der mit ⑤ bis ⑨ nummerierten Tasten der Fernbedienung wechseln je nach der Stellung des Betriebsmoduswählers. Hinweise zu den entsprechenden Funktionen der Tasten siehe Seite 9.



Sie können andere Komponenten bedienen, indem Sie die entsprechenden Fernbedienungscodes einstellen (siehe Seite 77). Nachdem Sie den Fernbedienungscodes für jede Eingangssignalquelle (DVD, VCR, STB, TV oder AUX) eingestellt haben, lesen Sie den Abschnitt „Bedienung anderer Komponenten“ auf Seite 78 durch, um weitere Informationen zu den speziellen Funktionen der verfügbaren Fernbedienungstasten für die jeweilige Eingangssignalquelle zu erhalten.

Nur nach Auswahl von YSP funktionsfähige Tasten

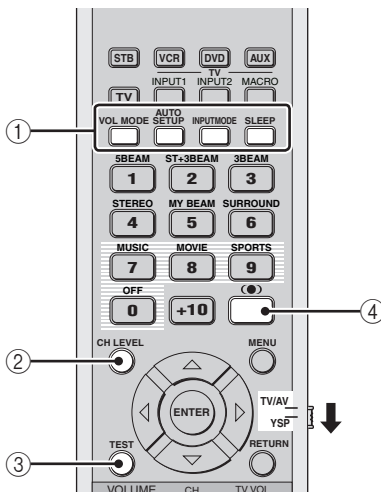

Tasten mit variablen Funktionen

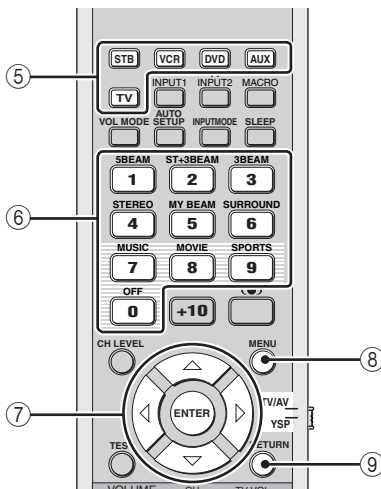

Einschalten

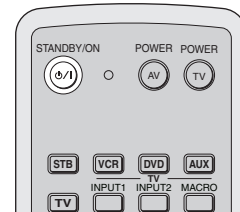

- 1 Drücken Sie STANDBY/ON an der Frontblende oder der Fernbedienung, um dieses GeSETUP-Prät einzuschalten.

Der Lautstärkepegel sowie die Eingangsquelle und der aktuell ausgewählte Schallstrahlmodus werden auf dem Frontblende-Display angezeigt.



Frontblende

oder



Fernbedienung

- 2 Drücken Sie STANDBY/ON an der Frontblende oder der Fernbedienung, um dieses Gerät in den Bereitschaftsmodus zu versetzen.

Hinweis

Wenn sich das Gerät im Bereitschaftsmodus befindet, ist nur STANDBY/ON an der Frontblende oder der Fernbedienung funktionsfähig, während die übrigen Steuertasten an der Frontblende oder Fernbedienung erst mit dem Einschalten dieses Gerätes funktionsfähig werden.

VERWENDUNG VON SET MENU

Anzeigen der Bildschirmanzeige

Dieser Abschnitt beschreibt, wie Sie das OSD (Bildschirmanzeige) dieses Gerätes auf Ihrem Fernsehschirm anzeigen und die Parameter für Ihren Hörraum einstellen. Nachdem diese Schritte abgeschlossen sind, steht dem Mehrkanal-Klanggenuss nichts mehr im Wege, während Sie sich in vertrauter Umgebung ein Fernsehprogramm anschauen.

1 Vergewissern Sie sich, dass die Videoeingangsbuchse Ihres Fernsehgerätes mit der Buchse VIDEO OUT dieses Gerätes verbunden ist, um das OSD dieses Gerätes anzuzeigen.

2 Drücken Sie STANDBY/ON an der Frontblende oder der Fernbedienung, um dieses Gerät einzuschalten.



Frontblende

oder



Fernbedienung

3 Schalten Sie Ihr Fernsehgerät ein.

Die folgende Anzeige erscheint auf Ihrem Fernsehgerät.

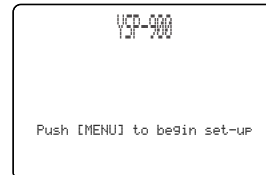

Beispiel einer OSD-Anzeige

Falls das OSD nicht angezeigt wird, verwenden Sie die beim Fernsehgerät mitgelieferte Fernbedienung, um den Video-Eingang umzuschalten, bis das OSD erscheint.

Flussdiagramm von SET MENU

Das folgende Diagramm veranschaulicht den allgemeinen Ablauf der Einrichtungsprozedur.

Führen Sie LANGUAGE SETUP aus.

Siehe „ÄNDERN DER OSD-SPRACHE“ auf Seite 26.



Führen Sie AUTO SETUP (IntelliBeam) aus.

Siehe „AUTO SETUP (IntelliBeam)“ auf Seite 27.



Falls ein Fehler auftritt

Suchen Sie eine Abhilfemaßnahme.

Eine vollständige Liste der Fehlermeldungen und möglichen Abhilfemaßnahmen finden Sie unter „Fehlermeldungen für AUTO SETUP“ auf Seite 33.

Geben Sie Audiosignale wieder, oder nehmen Sie die Einstellungen für den Schallstrahlmodus und den CINEMA DSP vor.

Siehe „WIEDERGABE“ auf Seite 37.



Wenn Sie weitere Einstellungen vornehmen wollen

Führen Sie MANUAL SETUP aus.

Siehe „MANUAL SETUP“ auf Seite 57.



- Wenn der Schallstrahl eines bestimmten Kanals nicht deutlich hörbar ist, nehmen Sie die Einstellungen für SETTING PARAMETERS (siehe Seite 59) oder für BEAM ADJUSTMENT (siehe Seite 60) in BEAM MENU vor.
- Falls schallschluckende Objekte, wie z.B. Vorhänge, im Schallstrahlengang vorhanden sind, nehmen Sie die Einstellungen für TREBLE GAIN in BEAM MENU vor (siehe Seite 62).

ÄNDERN DER OSD-SPRACHE

Mit dieser Funktion können Sie die Sprache für das SET MENU dieses Geräts wählen.

- 1 Stellen Sie den Betriebsmoduswähler auf YSP, um auf den Betriebsmodus dieses Gerätes umzuschalten.



- 2 Drücken Sie MENU an der Fernbedienung.

Die SET MENU-Anzeige erscheint auf dem Bildschirm Ihres Fernsehgeräts.

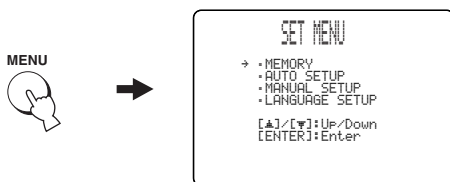

- Die für SET MENU verwendeten Steuertasten werden am unteren Bildschirmrand angezeigt.
- Um während der Verwendung von SET MENU wieder auf die vorherige Anzeige umzuschalten, drücken Sie RETURN an der Fernbedienung.
- Um die SET MENU-Funktion zu deaktivieren, drücken Sie MENU noch einmal.
- Die nachfolgenden Bedienungsschritte können auch mithilfe des Frontblende-Display durchgeführt werden.

- 3 Drücken Sie ▲ / ▼ zur Wahl von LANGUAGE SETUP, und drücken Sie dann ENTER.

Die folgende Anzeige erscheint auf Ihrem Fernsehgerät.

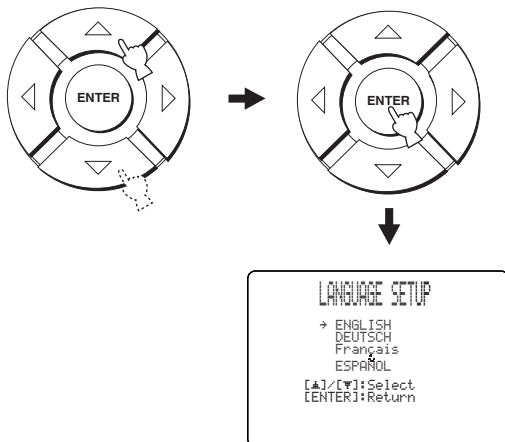

- 4 Drücken Sie ▲ / ▼, um die Sprache auszuwählen, und drücken Sie dann ENTER.

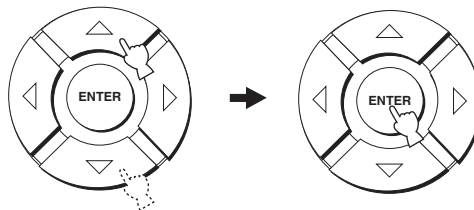

Wahlmöglichkeiten: **ENGLISH** (Englisch),
DEUTSCH (Deutsch),
Français (Französisch),
ESPAÑOL (Spanisch)

AUTO SETUP (IntelliBeam)

Dieses Gerät erzeugt ein Klangfeld, indem es Schallstrahlen von den Wänden Ihres Hörraums reflektiert und die Kohäsion zwischen allen Kanälen erweitert. Genauso, wie Sie die Lautsprecher einer anderen Audioanlage anordnen würden, müssen Sie hier den Strahlenwinkel einstellen, um in den Genuss des optimalen Klangfelds dieses Gerätes zu kommen.

Dieses Gerät verwendet eine Schallstrahlen- sowie eine Klangoptimierungsfunktion, die Ihnen mithilfe des mitgelieferten Optimierungsmikrofons äußerst präzise Klangeinstellungen ermöglichen und das mühsame Einrichten der Lautsprecher nach Gehör überflüssig machen. Diese 2 Funktionen werden als „IntelliBeam“ bezeichnet.

Die Schallstrahlenoptimierung erzeugt ein optimales Surroundklangfeld, ohne dass Sie die Parameter für Ihren Hörraum manuell einstellen müssen.

Die Klangoptimierungsfunktion führt die folgenden Kontrollen durch und nimmt automatisch die entsprechenden Klangeinstellungen vor.

DISTANCE:

Prüft die Entfernung von jedem Strahl von diesem Gerät und stellt die Verzögerung für jeden Kanal ein, so dass jeder Soundstrahl zur gleichen Zeit an der Hörposition ankommt.

EQUALIZING:

Stellt die Frequenz und den Pegel des parametrischen Entzerrers für jeden Kanal ein, um die Einfärbung für alle Kanäle zu reduzieren und ein zusammenhängendes Klangfeld zu erzeugen. Die Klangoptimierungsfunktion beinhaltet drei Parameter (Frequenz, Pegel und Q-Faktor) für jeden der sieben Frequenzbereiche des parametrischen Entzerrers, um eine äußerst präzise automatische Einstellung der Frequenzgänge zu ermöglichen.

LEVEL:

Prüft und justiert den Soundausgangspegel jedes Kanals.

Flussdiagramm von AUTO SETUP

Dieses Gerät führt eine Reihe von Kontrollen durch, um Strahlenwinkel, Verzögerung, Lautstärke und Qualität zu optimieren. Sie können bestimmen, ob alle oder nur bestimmte Parameter optimiert werden.

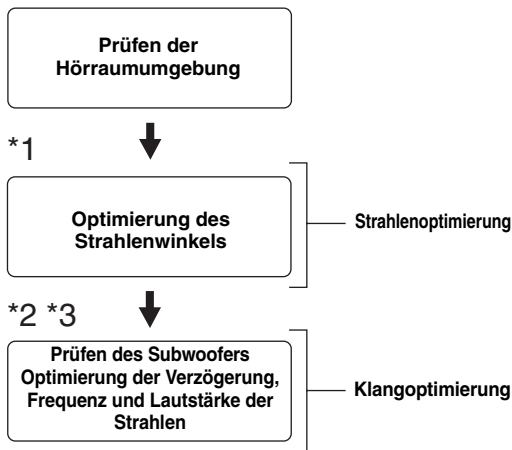

Hinweise

- *1 Wenn Sie SOUND OPTIMZ only wählen, wird der Strahlenwinkel-Prüfvorgang übersprungen.
- *2 Wenn Sie BEAM OPTIMZ only wählen, wird der Klangoptimierungsvorgang übersprungen.
- *3 Wenn Sie BEAM OPTIMZ only wählen, wird der Subwoofer-Prüfvorgang übersprungen.

Installieren des Optimierungsmikrofons

Das mitgelieferte Optimierungsmikrofon sammelt und analysiert den Klang, den dieses Gerät in Ihrer tatsächlichen Hörumgebung erzeugt. Schließen Sie das Optimierungsmikrofon nach dem folgenden Verfahren an dieses Gerät an, und achten Sie darauf, dass das Optimierungsmikrofon an einer geeigneten Position aufgestellt wird, und dass sich keine großen Hindernisse zwischen dem Optimierungsmikrofon und den Wänden Ihres Hörraums befinden.

Hinweise

- Trennen Sie das Optimierungsmikrofon wieder ab, nachdem Sie den AUTO SETUP-Vorgang beendet haben.
- Das Optimierungsmikrofon ist wärmeempfindlich.
 - Halten Sie es von direktem Sonnenlicht fern.
 - Stellen Sie es nicht auf dieses Gerät.
- Schließen Sie das Optimierungsmikrofon nicht an ein Verlängerungskabel an, weil dies zu einer ungenauen Klangoptimierung führen kann.
- Ein Fehler kann während des AUTO SETUP-Vorgangs auftreten, wenn das Optimierungsmikrofon nicht korrekt im Hörraum platziert wird. Um die Möglichkeit eines Fehlers zu vermeiden:
 - Stellen Sie das Optimierungsmikrofon nicht zu weit rechts oder links von der Mitte dieses Gerätes auf.
 - Stellen Sie das Optimierungsmikrofon nicht innerhalb von 1,8 m von der Vorderseite dieses Gerätes auf.
 - Stellen Sie das Optimierungsmikrofon nicht um mehr als 1 m über oder unter der Mittenhöhe dieses Gerätes auf.
- Vergewissern Sie sich, dass sich keine Hindernisse zwischen dem Optimierungsmikrofon und den Wänden Ihres Hörraums befinden, weil derartige Objekte den Pfad der Schallstrahlen behindern. Objekte, die mit den Wänden in Berührung sind, werden jedoch als Wandvorsprünge betrachtet.
- Die optimalen Ergebnisse werden erzielt, wenn sich das Optimierungsmikrofon in der gleichen Höhe wie Ihre Ohren befinden, wenn Sie an der Hörposition sitzen. Wenn das jedoch nicht möglich ist, können Sie den Schallstrahlenwinkel manuell feinabstimmen und die Schallstrahlen-Ausgangspegel mithilfe von MANUAL SETUP (siehe Seite 57) ausbalancieren, nachdem der AUTO SETUP-Vorgang beendet worden ist.
- Wenn ein Subwoofer mit Lautstärke- und Übergangs-/Hochpassfrequenzreglern an dieses Gerät angeschlossen wird, stellen Sie die Lautstärke sinngemäß zwischen die 10- und 12-Uhr-Position eines herkömmlichen Zifferblatts ein, und heben Sie die Übergangs-/Hochpassfrequenz auf den Maximalwert an.

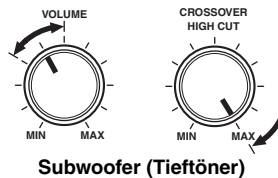

1 Drücken Sie STANDBY/ON an der Frontblende oder auf der Fernbedienung, um dieses Gerät auszuschalten.



Frontblende

oder



Fernbedienung

2 Schließen Sie das mitgelieferte Optimierungsmikrofon an die Buchse OPTIMIZER MIC an der Frontblende an.

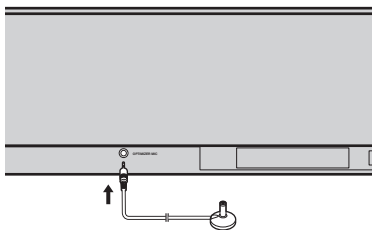

3 Stellen Sie das Optimierungsmikrofon auf einer flachen und horizontalen Fläche mehr als 1,8 m von der Vorderseite des Gerätes entfernt und innerhalb von 1 m über oder unter der Mittenhöhe des Geräts auf, wobei der Kopf des Optimierungsmikrofons an Ihrer normalen Hörposition nach oben gerichtet ist.

Hinweis

Stellen Sie das Optimierungsmikrofon auf einer imaginären, vom Gerät gezogenen Mittenlinie auf.



Wir empfehlen die Verwendung des mitgelieferten Karton-Mikrofonständers, um das Optimierungsmikrofon in der Höhe Ihrer Ohren zu befestigen, wenn Sie an Ihrer Hörposition sitzen würden.

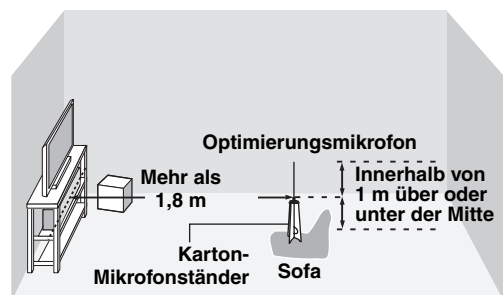

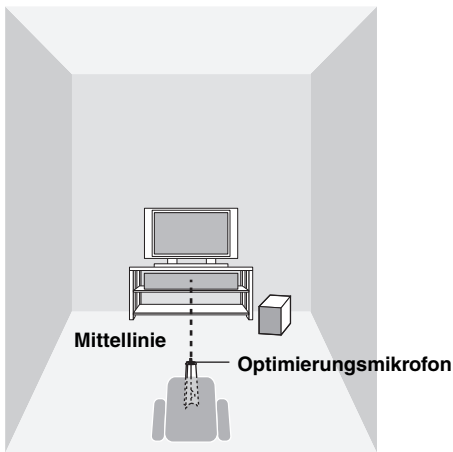

Verwendung von AUTO SETUP (IntelliBeam)

Nachdem Sie das Optimierungsmikrofon einwandfrei an dieses Gerät angeschlossen und korrekt in Ihrem Hörraum aufgestellt haben, starten Sie den AUTO SETUP-Vorgang nach dem folgenden Verfahren.

Sie können das AUTO SETUP-Verfahren auch aufrufen, indem Sie AUTO SETUP auf der Fernbedienung länger als 2 Sekunden gedrückt halten. In diesem Fall führt dieses Gerät sowohl den Strahlenoptimierungs- als auch den Klangoptimierungsvorgang aus.

Zusammenbau des mitgelieferten Karton-Mikrofonständers

Sie finden drei getrennte Teile (ein rundes Teil und zwei längliche Teile) des ursprünglich zusammengesetzten Karton-Mikrofonständers.

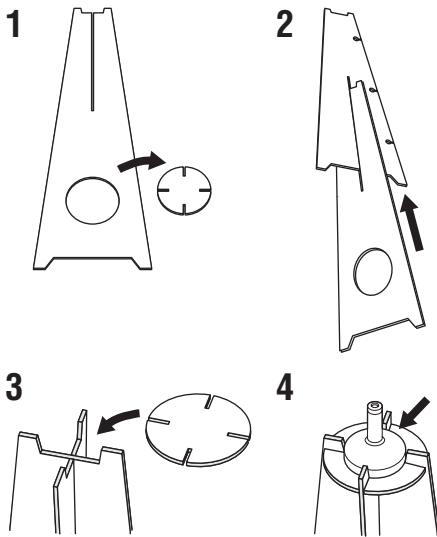

- 1** Zerlegen Sie den ursprünglich zusammengesetzten Karton-Mikrofonständer in die drei Teile.
- 2** Schieben Sie eines der länglichen Teile in den Schlitz des anderen länglichen Teils ein.
- 3** Setzen Sie das runde Teil auf die beiden zusammengefügte länglichen Teile.
- 4** Setzen Sie das mitgelieferte Optimierungsmikrofon auf das runde Teil.

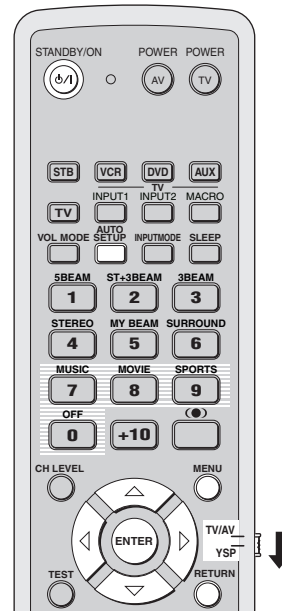

Hinweise

- Achten Sie darauf, dass Ihr Hörraum so ruhig wie möglich ist, während dieses Gerät den AUTO SETUP-Vorgang durchführt.
- Um die bestmöglichen Ergebnisse zu erzielen, wird jedoch dringend empfohlen, dass Sie sich aus dem Hörraum entfernen, bis der AUTO SETUP-Vorgang beendet ist, damit der Pfad der Schallstrahlen nicht beeinträchtigt wird.
- Beachten Sie, dass es durchaus normal ist, wenn laute Testtöne während des AUTO SETUP-Vorgangs ausgegeben werden.
- Der AUTO SETUP-Vorgang wird u.U. nicht erfolgreich ausgeführt, wenn dieses Gerät in einem der unter „Vor der Installation dieses Gerätes“ auf Seite 11 beschriebenen Räume installiert wird. Führen Sie in solchen Fällen MANUAL SETUP (siehe Seite 57) aus, um die entsprechenden Parameter manuell einzustellen.
- Wenn ein Fehler auftritt, ertönt ein Fehlersignal, der AUTO SETUP-Vorgang wird unterbrochen, und auf dem Bildschirm erscheint eine Fehlermeldung. Hinweise zu entsprechenden Fehlerbehebungsmaßnahmen finden Sie unter „Fehlermeldungen für AUTO SETUP“ auf Seite 33.



- Der AUTO SETUP-Vorgang dauert höchstens 3 Minuten. Nachdem der AUTO SETUP-Vorgang erfolgreich ausgeführt wurde, ertönt ein Signalton.
- Wenn in Ihrem Hörraum Vorhänge vorhanden sind, empfehlen wir das folgende Verfahren.
 1. Öffnen Sie die Vorgänge, um die Schallreflektion zu verbessern.
 2. Führen Sie BEAM OPTIMZ only aus.
 3. Schließen Sie die Vorhänge.
 4. Führen Sie SOUND OPTIMZ only aus.
- Sie können die mit dem AUTO SETUP-Vorgang optimierten Einstellungen speichern (siehe Seite 34). Zur Anpassung an wechselnde Bedingungen Ihres Hörraums können Sie einen für die speziellen Bedingungen Ihrer Hörumgebung optimierten Einstellungssatz speichern und später aufrufen (siehe Seite 35).

1 Drücken Sie STANDBY/ON an der Frontblende oder der Fernbedienung, um dieses Gerät einzuschalten.

Wenn Sie einen Subwoofer an dieses Gerät angeschlossen haben, schalten Sie den Subwoofer ein.



Frontblende

oder



Fernbedienung

2 Stellen Sie den Betriebsmoduswähler auf YSP, um auf den Betriebsmodus dieses Gerätes umzuschalten.



3 Drücken Sie MENU auf der Fernbedienung.

Die SET MENU-Anzeige erscheint auf dem Bildschirm Ihres Fernsehgeräts.

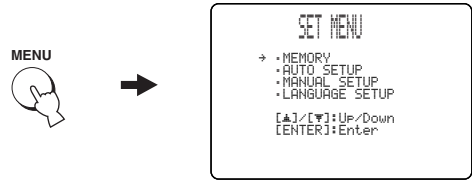

- Die für SET MENU verwendeten Steuertasten werden am unteren Bildschirmrand angezeigt.
- Um während der Verwendung von SET MENU wieder auf die vorherige Anzeige umzuschalten, drücken Sie RETURN an der Fernbedienung.
- Um die SET MENU-Funktion zu deaktivieren, drücken Sie MENU noch einmal.
- Sie können das BEAM+SOUND OPTIMZ-Verfahren auch aufrufen, indem Sie AUTO SETUP auf der Fernbedienung länger als 2 Sekunden gedrückt halten. Schritt 4 und 5 werden übersprungen, und der in Schritt 5 dargestellte Bildschirm erscheint auf Ihrem Fernsehgerät. Wiederholen Sie den AUTO SETUP-Vorgang von Schritt 6 an.
- Die nachfolgenden Bedienungsschritte können auch mithilfe des Frontplattendisplays durchgeführt werden.

4 Drücken Sie Δ / ∇ auf der Fernbedienung zur Wahl von AUTO SETUP, und drücken Sie dann ENTER.

Die folgende Anzeige erscheint an Ihrem Fernsehgerät.

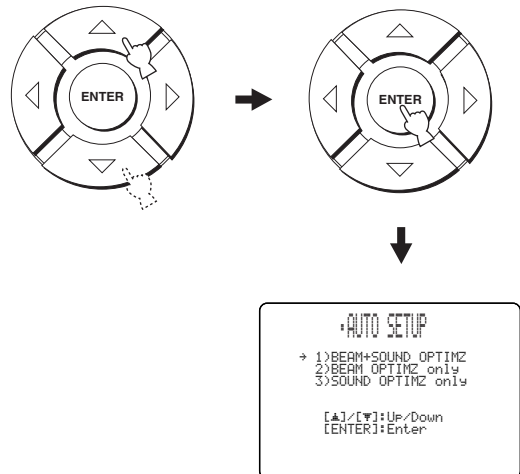

5 Drücken Sie \triangle / ∇ zur Wahl von BEAM+SOUND OPTIMZ, BEAM OPTIMZ only oder SOUND OPTIMZ only, und drücken Sie dann ENTER.

Die folgende Anzeige erscheint an Ihrem Fernsehgerät.

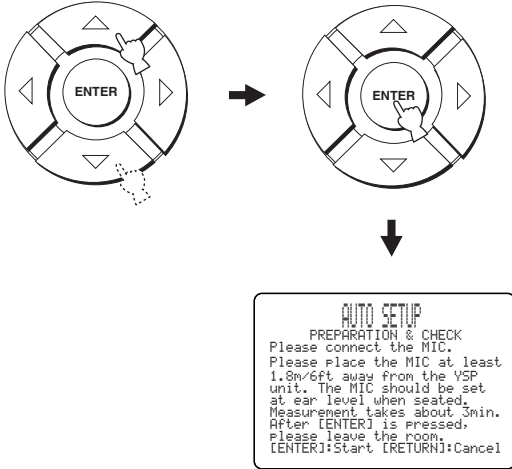

BEAM+SOUND OPTIMZ (Schallstrahlenoptimierung und Klangoptimierung)

Benutzen Sie diese Funktion, um Strahlenwinkel, Verzögerung, Lautstärke und Qualität zu optimieren, sodass die Parameter Ihrer Hörumgebung optimal angepasst sind. In den folgenden Fällen ist es empfehlenswert, diese Optimierungsfunktion zu benutzen:

- Wenn Sie Einstellungen zum ersten Mal durchführen.
- Wenn der Standort des Gerätes geändert worden ist.
- Wenn Ihr Hörraum umgebaut worden ist.
- Wenn die Gegenstände in Ihrem Hörraum (Möbelstücke usw.) neu arrangiert worden sind.

Die Ausführung dieses Menüs dauert ca. 3 Minuten.

BEAM OPTIMZ only (nur Schallstrahlenoptimierung)

Benutzen Sie diese Funktion, um den Strahlenwinkel so zu optimieren, dass der Parameter Ihrer Hörumgebung optimal angepasst ist. Die Ausführung dieses Menüs dauert ca. 1 Minute.

SOUND OPTIMZ only (nur Klangoptimierung)

Benutzen Sie diese Funktion, um Strahlenverzögerung, Lautstärke und Qualität so zu optimieren, dass die Parameter Ihrer Hörumgebung optimal angepasst sind. In den folgenden Fällen ist es empfehlenswert, diese Optimierungsfunktion zu benutzen:

- Wenn Sie die Vorhänge in Ihrem Hörraum vor der Benutzung dieses Gerätes geöffnet oder geschlossen haben.
- Wenn Sie den Strahlenwinkel manuell eingestellt haben.

Die Ausführung dieses Menüs dauert ca. 2 Minuten.

Hinweis

Sie müssen den Strahlenwinkel mit dem BEAM OPTIMZ only-Vorgang optimieren, bevor Sie mit dem SOUND OPTIMZ only-Vorgang beginnen.

6 Prüfen Sie die folgenden Punkte noch einmal, bevor Sie mit dem AUTO SETUP-Vorgang beginnen.

- Ist das Optimierungsmikrofon einwandfrei an dieses Gerät angeschlossen?
- Ist das Optimierungsmikrofon korrekt aufgestellt?
- Befinden sich große Hindernisse zwischen dem Optimierungsmikrofon und den Wänden Ihres Hörraums?

7 Drücken Sie ENTER, um den AUTO SETUP-Vorgang zu starten.

Der folgende Bildschirm erscheint auf Ihrem Fernsehgerät, und der AUTO SETUP-Vorgang wird nach 10 Sekunden gestartet.

Entfernen Sie sich aus dem Hörraum, bevor Sie den AUTO SETUP-Vorgang starten.

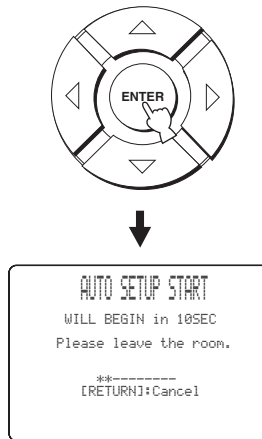

Falls ein Fehler auftritt, ertönt ein Fehlersignal, und eine Fehlermeldung wird angezeigt. Eine vollständige Liste der Fehlermeldungen und ihrer geeigneten Abhilfemaßnahmen finden Sie unter „Fehlermeldungen für AUTO SETUP“ auf Seite 33. Folgen Sie den Anweisungen, und führen Sie den AUTO SETUP-Vorgang erneut durch.

SETUP

Deutsch

8 Vergewissern Sie sich, dass die folgende Anzeige an Ihrem Fernsehgerät erscheint.

Die Ergebnisse des AUTO SETUP-Vorgangs werden auf Ihrem Fernsehgerät angezeigt.

Beispiel 1

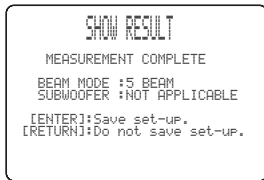

Beispiel 2

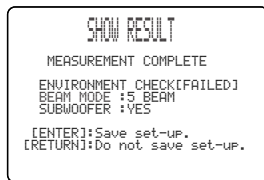

- Wenn "ENVIRONMENT CHECK [FAILED]" angezeigt wird, empfehlen wir, den AUTO SETUP-Vorgang erneut auszuführen. Einzelheiten siehe Schritt 9.
- Wenn "SUBWOOFER : NOT APPLICABLE" angezeigt wird, obwohl ein Subwoofer an dieses Gerät angeschlossen ist, erhöhen Sie die Lautstärke des Subwoofers, und führen Sie den AUTO SETUP-Vorgang erneut aus.
- Je nach der Umgebung Ihres Hörraums kann der Strahlenwinkel der linken und rechten Frontlautsprecher und der linken und rechten Surroundlautsprecher auf denselben Wert eingestellt sein, auch wenn als Ergebnis 5BEAM angezeigt wird.

9 Drücken Sie ENTER, um die Ergebnisse zu bestätigen, oder drücken Sie RETURN, um sie zu verwerfen.

Die folgende Anzeige erscheint vorübergehend für 2 Sekunden auf Ihrem Fernsehgerät und wird dann ausgeblendet.

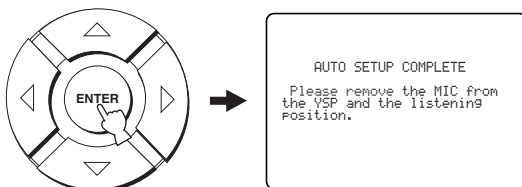

Wenn "ENVIRONMENT CHECK [FAILED]" in Schritt 8 angezeigt wird, erscheint nach dem Drücken von ENTER der folgende Bildschirm. Lesen Sie in diesem Fall unter ERROR E-1 in „Fehlermeldungen für AUTO SETUP“ auf Seite 33 nach. Drücken Sie ENTER, um den AUTO SETUP-Vorgang zu verlassen, und führen Sie den Vorgang von Schritt 3 an erneut aus.



10 Trennen Sie das Optimierungsmikrofon von der OPTIMIZER MIC-Buchse an der Frontblende.

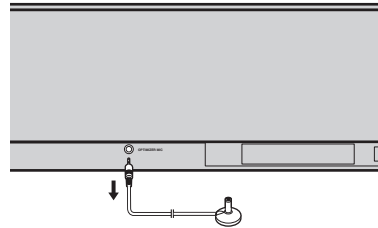

■ Fehlermeldungen für AUTO SETUP

Vor Beginn des AUTO SETUP-Vorgangs

Fehlermeldung	Ursache	Abhilfe	Siehe Seite
ERROR E-2 No MIC Detected. Please check MIC connection and re-try.	Das Optimierungsmikrofon ist nicht an dieses Gerät angeschlossen.	Schließen Sie das Optimierungsmikrofon an dieses Gerät an.	28

Während der AUTO SETUP-Vorgang abläuft

Wenn einer der nachstehend dargestellten Fehler (außer E-1) angezeigt wird, drücken Sie RETURN. Wenn Sie den AUTO SETUP-Vorgang gestartet haben, indem Sie in Schritt 3 AUTO SETUP auf der Fernbedienung gedrückt haben, führen Sie den Vorgang von Schritt 3 an erneut aus, nachdem der Bildschirm ausgeblendet wird. Wenn Sie den AUTO SETUP-Vorgang gestartet haben, indem Sie in Schritt 3 MENU auf der Fernbedienung gedrückt haben, führen Sie den Vorgang von Schritt 4 an erneut aus, nachdem der Bildschirm in Schritt 3 angezeigt wird. Führen Sie das MANUAL SETUP aus, wenn das Problem sich nicht beheben lässt.

Fehlermeldung	Ursache	Abhilfe	Siehe Seite
ERROR E-1 Please test in more quiet environment.	Ihr Hörraum weist zu viele unerwünschte Geräusche auf.	Stellen Sie sicher, dass Ihr Hörraum so ruhig wie möglich ist. Es empfiehlt sich, eine bestimmte Tageszeit zu wählen, an der nicht so viel Lärm von draußen eindringt.	—
ERROR E-2 No MIC detected. Please check MIC connection and re-try.	Das Optimierungsmikrofon wurde während des AUTO SETUP-Vorgangs abgetrennt.	Stellen Sie sicher, dass das Optimierungsmikrofon fest an diesem Gerät angeschlossen ist.	28
ERROR E-3 Unexpected control is detected. Please re-try.	Während des AUTO SETUP-Vorgangs wurden andere Bedienungsvorgänge an diesem Gerät durchgeführt.	Führen Sie während des AUTO SETUP-Vorgangs keine anderen Bedienungsvorgänge durch.	—
ERROR E-4 Please check MIC position. MIC should be set in front of YSP.	Das Optimierungsmikrofon befindet sich nicht vor diesem Gerät.	Stellen Sie sicher, dass das Optimierungsmikrofon vor diesem Gerät installiert ist.	28
ERROR E-5 Please check MIC position. MIC should be set above 1.8m/6ft.	Das Optimierungsmikrofon hat nicht den richtigen Abstand von diesem Gerät.	Stellen Sie sicher, dass das Optimierungsmikrofon mehr als 1,8 m von der Vorderseite des Gerätes entfernt und innerhalb von 1 m von der Mittenhöhe des Geräts ist.	28
ERROR E-6 Volume level is smaller than expected. Please check MIC position/connection and re-try.	Das Optimierungsmikrofon kann den von diesem Gerät erzeugten Schall nicht aufnehmen, weil der Schallausgangspegel zu niedrig ist.	Stellen Sie sicher, dass das Optimierungsmikrofon fest an dieses Gerät angeschlossen und korrekt aufgestellt ist. Falls das Problem bestehen bleibt, wenden Sie sich an die nächste YAMAHA-Kundendienststelle.	28
ERROR E-7 Unexpected Error Happened. Please re-try.	Ein interner Systemfehler ist aufgetreten.	Wiederholen Sie den AUTO SETUP-Vorgang.	—

VERWENDUNG DES SYSTEMSPEICHERS

Verwendung des Systemspeichers

Sie können die in SET MENU durchgeführten aktuellen Einstellungen im Systemspeicher dieses Gerätes speichern. Es ist praktisch, bestimmte Einstellungen für die wechselnden Bedingungen Ihrer Hörumgebung zu speichern. Wenn sich zum Beispiel Vorhänge im Pfad von Schallstrahlen befinden, hängt die Wirksamkeit der Strahlen davon ab, ob die Vorhänge geöffnet oder zugezogen sind.

Bei geöffneten Vorhängen

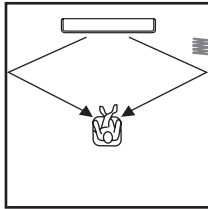

Bei zugezogenen Vorhängen

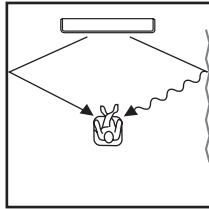

Speichern von Einstellungen

- 1 Stellen Sie den Betriebsmoduswähler auf YSP, um auf den Betriebsmodus dieses Gerätes umzuschalten.



- 2 Drücken Sie MENU an der Fernbedienung. Die SET MENU-Anzeige erscheint auf dem Bildschirm Ihres Fernsehgeräts.



- Die für SET MENU verwendeten Steuertasten werden am unteren Bildschirmrand angezeigt.
- Um während der Verwendung von SET MENU wieder auf die vorherige Anzeige umzuschalten, drücken Sie RETURN an der Fernbedienung.
- Um die SET MENU-Funktion zu deaktivieren, drücken Sie MENU noch einmal.
- Die nachfolgenden Bedienungsschritte können auch mithilfe des Frontblende-Display durchgeführt werden.

- 3 Drücken Sie \triangle / ∇ zur Wahl von MEMORY, und drücken Sie dann ENTER.

Die folgende Anzeige erscheint auf Ihrem Fernsehgerät.

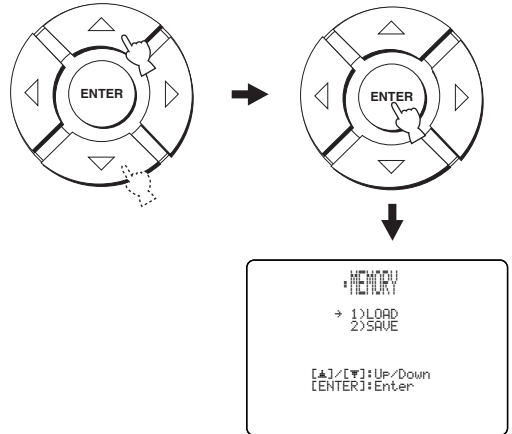

- 4 Drücken Sie \triangle / ∇ zur Wahl von SAVE, und drücken Sie dann ENTER.

Die folgende Anzeige erscheint auf Ihrem Fernsehgerät.

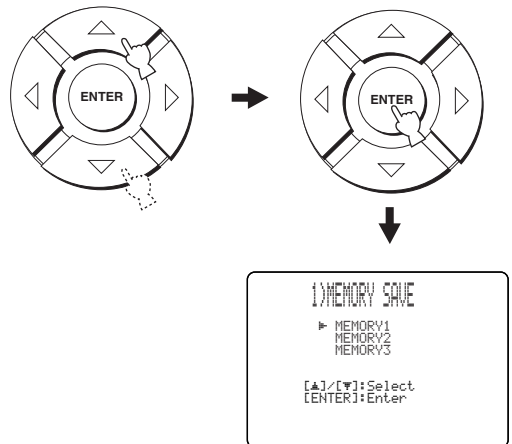

5 Drücken Sie \triangle / ∇ zur Wahl von MEMORY1, MEMORY2 oder MEMORY3, und drücken Sie dann ENTER.

Die folgende Anzeige erscheint auf Ihrem Fernsehgerät.

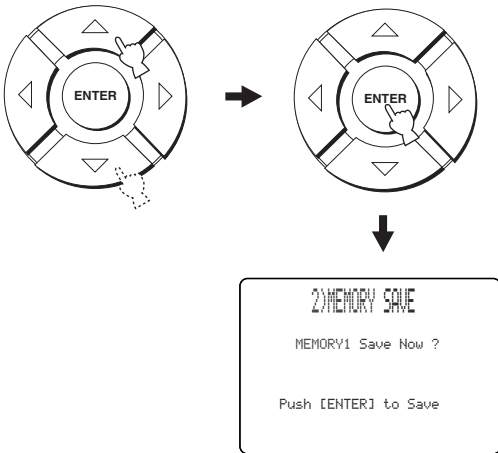

6 Drücken Sie ENTER erneut.

Die neuen Parameter werden als MEMORY1, MEMORY2 oder MEMORY3 gespeichert. Nachdem die Parameter gespeichert worden sind, erscheint wieder die SET MENU-Anzeige auf dem Bildschirm.

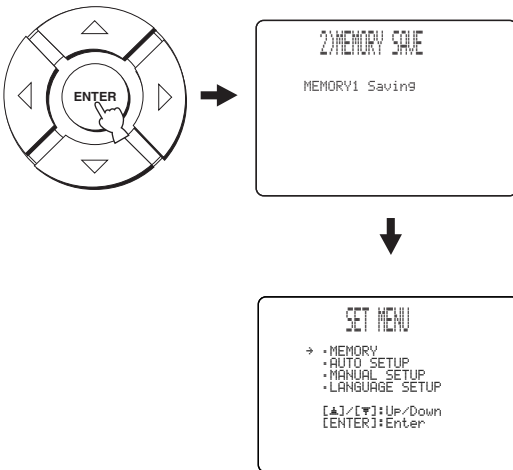

7 Drücken Sie MENU, um den Vorgang zu beenden.

Die SET MENU-Anzeige erlischt auf Ihrem Fernsehgerät.



Laden von Einstellungen

Sie können die gemäß „Speichern von Einstellungen“ auf Seite 34 gespeicherten Einstellungen entsprechend den wechselnden Bedingungen Ihrer Hörumgebung aufrufen.

1 Stellen Sie den Betriebsmoduswähler auf YSP, um auf den Betriebsmodus dieses Gerätes umzuschalten.



2 Drücken Sie MENU an der Fernbedienung.

Die SET MENU-Anzeige erscheint auf dem Bildschirm Ihres Fernsehgeräts.

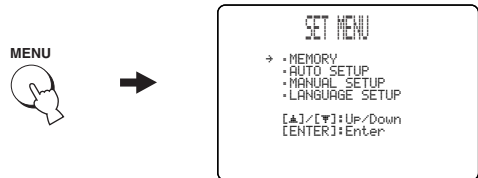

- Die für SET MENU verwendeten Steuertasten werden am unteren Bildschirmrand angezeigt.
- Um während der Verwendung von SET MENU wieder auf die vorherige Anzeige umzuschalten, drücken Sie RETURN an der Fernbedienung.
- Um die SET MENU-Funktion zu deaktivieren, drücken Sie MENU noch einmal.
- Die nachfolgenden Bedienungsschritte können auch mithilfe des Frontplattendisplays durchgeführt werden.

3 Drücken Sie \triangle / ∇ , um MEMORY auszuwählen, und drücken Sie dann ENTER.

Die folgende Anzeige erscheint auf Ihrem Fernsehgerät.

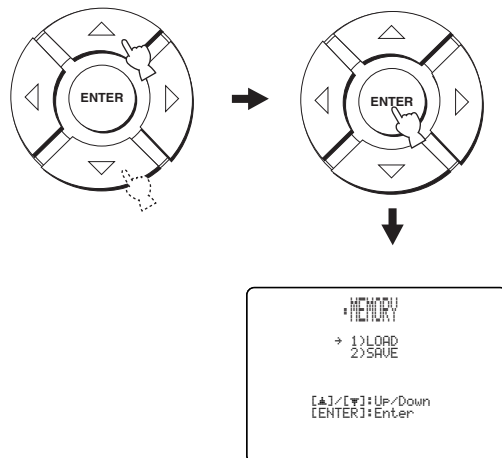

SETUP

Deutsch

4 Drücken Sie \triangle / ∇ , um LOAD auszuwählen, und drücken Sie dann ENTER.

Die folgende Anzeige erscheint auf Ihrem Fernsehgerät.

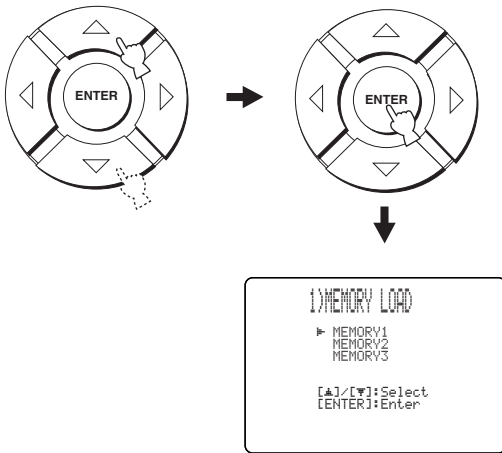

5 Drücken Sie \triangle / ∇ zur Wahl von MEMORY1, MEMORY2 oder MEMORY3, und drücken Sie dann ENTER.

Die folgende Anzeige erscheint auf Ihrem Fernsehgerät.

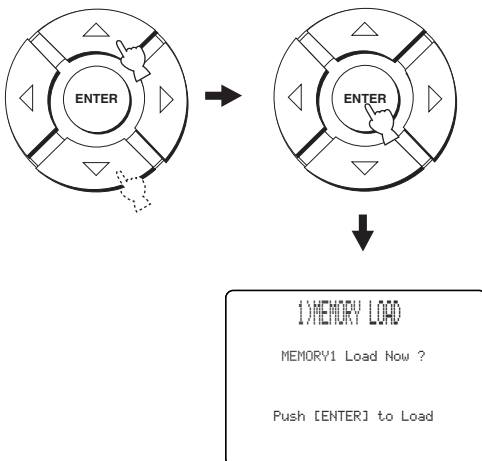

6 Drücken Sie ENTER erneut.

Die neuen Parameter werden als MEMORY1, MEMORY2 oder MEMORY3 gespeichert. Nachdem die Parameter gespeichert worden sind, erscheint wieder die SET MENU-Anzeige auf dem Bildschirm.

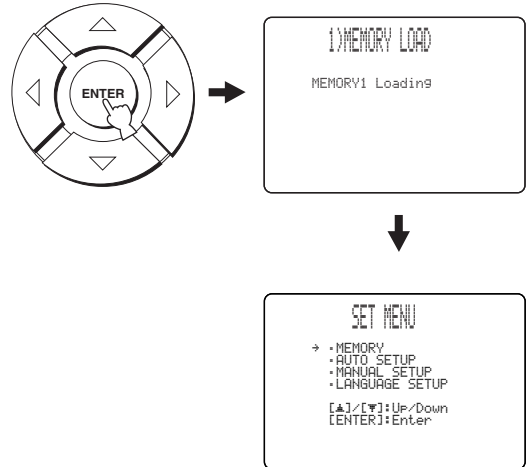

7 Drücken Sie MENU, um den Vorgang zu beenden.

Die SET MENU-Anzeige erlischt auf Ihrem Fernsehgerät.



WIEDERGABE

Wahl einer Eingangssignalquelle

Sie können Ton von den an das Gerät angeschlossenen Komponenten wiedergeben, indem Sie einfach INPUT an der Frontblende mehrmals drücken oder eine der Eingangswahltasten (TV, STB, VCR, DVD oder AUX) an der Fernbedienung drücken. Der Name der gewählten Eingangssignalquelle und der Typ des entsprechenden Eingangsmodus werden auf dem Frontblende-Display angezeigt.



■ Frontplatten-Operationen

Drücken Sie **INPUT** an der Frontblende **mehrmals, um zwischen TV, DVD, VCR und AUX umzuschalten.**

Der Name der entsprechenden Eingangssignalquelle und der Typ des aktuellen Eingangsmodus werden auf dem Frontblende-Display angezeigt.

■ Fernbedienungs-Operationen

Stellen Sie den Betriebsmoduswähler auf **YSP**, um auf den Betriebsmodus dieses Gerätes umzuschalten, und drücken Sie danach **TV** auf der Fernbedienung, um ein TV-Programm wiederzugeben.

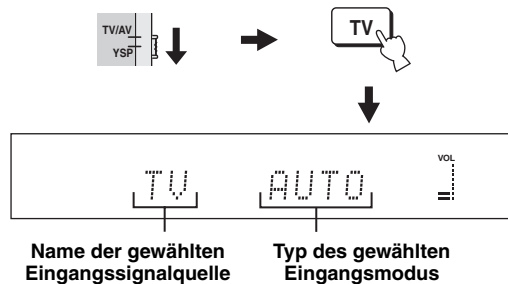

Stellen Sie den Betriebsmoduswähler auf **YSP**, um auf den Betriebsmodus dieses Gerätes umzuschalten, und drücken Sie danach **STB** auf der Fernbedienung, um eine Satellitensendung wiederzugeben.

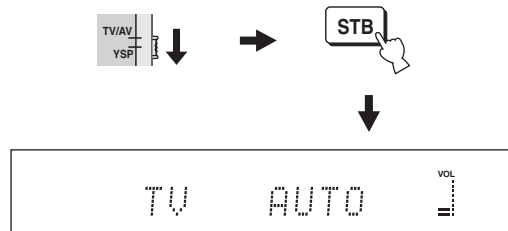

Stellen Sie den Betriebsmoduswähler auf **YSP**, um auf den Betriebsmodus dieses Gerätes umzuschalten, und drücken Sie danach **DVD** auf der Fernbedienung, um eine DVD wiederzugeben.

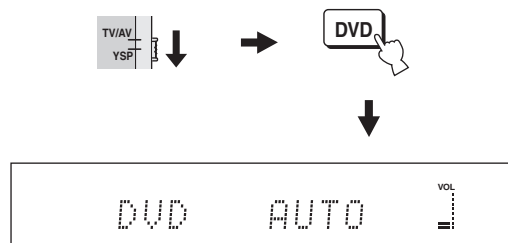

Stellen Sie den Betriebsmoduswähler auf YSP, um auf den Betriebsmodus dieses Gerätes umzuschalten, und drücken Sie danach VCR auf der Fernbedienung, um ein Videoband wiederzugeben.

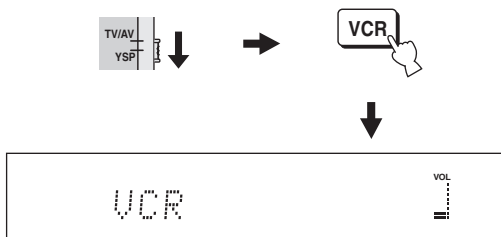

Stellen Sie den Betriebsmoduswähler auf YSP, um auf den Betriebsmodus dieses Gerätes umzuschalten, und drücken Sie danach AUX auf der Fernbedienung, um Signale von einer Komponente wiederzugeben, die an die AUX-Buchse auf der Rückseite dieses Geräts angeschlossen ist.

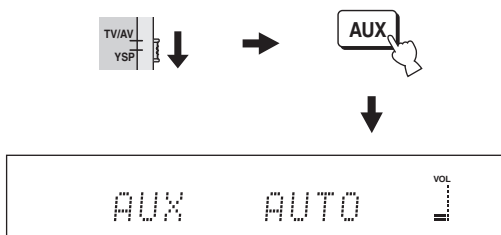

Wiedergabe von Signalquellen

Nachdem Sie die gewünschte Eingangssignalquelle gewählt haben (siehe Seite 37), können Sie ihr Signal wiedergeben.

Hinweis

In diesem Abschnitt wird ein DVD-Player als Beispiel einer Wiedergabequelle verwendet.



Weitere Einzelheiten zur Bedienung des verwendeten Fernsehgerätes und DVD-Players entnehmen Sie bitte der mit dem Fernsehgerät bzw. DVD-Player gelieferten Bedienungsanleitung.

1 Schalten Sie den DVD-Player mithilfe seiner mitgelieferten Fernbedienung ein.

2 Schalten Sie Ihr Fernsehgerät mit der zugehörigen Fernbedienung auf den Videoeingang um, so dass der DVD-Menübildschirm angezeigt wird.

3 Wenn erforderlich, reduzieren Sie die Lautstärke Ihres Fernsehgeräts, bis kein Ton mehr zu hören ist.

4 Stellen Sie den Betriebsmoduswähler auf YSP, um auf den Betriebsmodus dieses Gerätes umzuschalten.

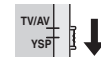

5 Drücken Sie DVD an der Fernbedienung, um DVD als Eingangssignalquelle zu wählen.



6 Starten Sie die DVD-Wiedergabe auf Ihrem DVD-Player mithilfe seiner Fernbedienung. Die Audiosignale des DVD-Players werden über dieses Gerät ausgegeben.



- Sie können das digitale Signal prüfen, das am DVD-Player über die digitale Verbindung (optisch/koaxial) eingespeist wird. Drücken Sie ST+3BEAM auf der Fernbedienung, während eine im 5.1-Kanal-Modus aufgenommene DVD wiedergegeben wird. Die **DIGITAL**- oder **dts**-Anzeige leuchtet auf, wenn dieses Gerät den 5.1-Kanal-Signaleingang an der optischen/koaxialen Buchse erkennt. Wenn die **PCM**-Anzeige aufleuchtet, prüfen Sie die Einstellungen der digitalen Verbindung und die Einstellungen des digitalen Ausgangs, des Bitstream-Ausgangs und/oder des DTS-Ausgangs des DVD-Players.
- Wenn die Ausgabelautstärke zu niedrig ist, erhöhen Sie die Lautstärke an diesem Gerät bis auf 45.
- Wenn Sie die korrekten Fernbedienungscodes für Ihr Fernsehgerät und den DVD-Player eingegeben haben, können Sie die Fernbedienung dieses Gerätes zur Steuerung dieser Komponenten verwenden. Für weitere Einzelheiten zur Eingabe der Fernbedienungscodes siehe Seite 77.

Einstellen der Lautstärke

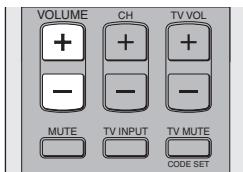

Drücken Sie **VOLUME +/-** an der Frontblende oder an der Fernbedienung, um den Lautstärkepegel zu erhöhen oder zu verringern.

Der Zahlenwert des Lautstärkepegels wird auf dem Frontblende-Display angezeigt.

Steuerbereich: MIN (Minimum), 01 bis 99, MAX (Maximum)

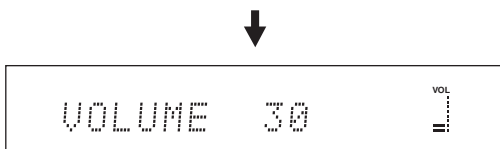
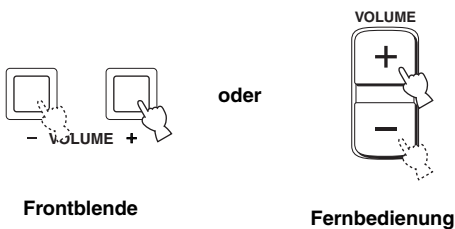

Hinweise

- Der Lautstärkepegel aller Eingangssignalquellen (einschließlich Multikanal- sowie Stereo-Signalquellen) ändert sich gleichzeitig.
- Mit jedem Drücken von VOLUME +/- wird der Lautstärkepegel um 1 erhöht oder verringert.
- Sie können den Lautstärkepegel stufenlos erhöhen oder verringern, indem Sie VOLUME +/- gedrückt halten.

Stummschalten des Tons

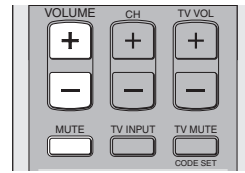

1 Drücken Sie **MUTE** an der Fernbedienung, um den Ton stummschalten.

AUDIO MUTE ON erscheint im Frontblende-Display, und die Lautstärkepegelanzeige blinkt.

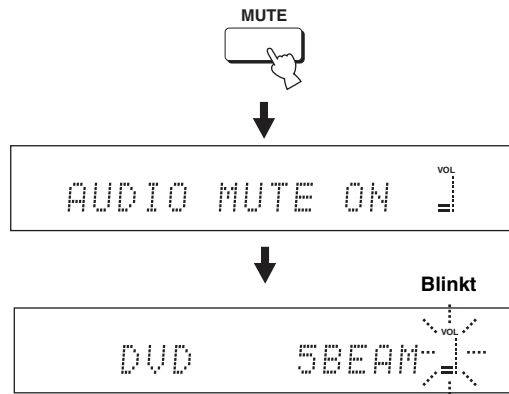

2 Drücken Sie **MUTE** an der Fernbedienung erneut (oder **VOLUME +/-**), um die Tonausgabe wiederherzustellen.

AUDIO MUTE OFF erscheint vorübergehend im Frontblende-Display (oder der Zahlenwert des aktuellen Lautstärkepegels erscheint bei Drücken von VOLUME +/-), und die Lautstärkepegelanzeige leuchtet auf.

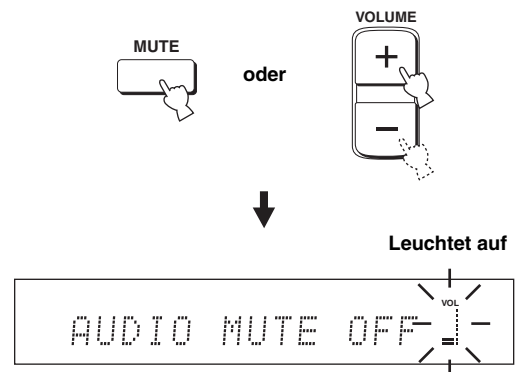

Hinweis

Alle Eingangssignalquellen (einschließlich Multikanal- sowie Stereo-Signalquellen) werden gleichzeitig stummgeschaltet.



Sie können wählen, ob die Tonausgabe vollkommen stummgeschaltet oder um 20 dB reduziert wird, wenn Sie MUTE drücken (siehe Seite 64).

SURROUNDKLANG-WIEDERGABE

Sie können einen Mehrkanal-Surroundklang erzeugen, indem Sie den Schallstrahlmodus mit den Schallstrahlmodustasten auf der Fernbedienung ändern. Wählen Sie 3-Strahl, 5-Strahl und Stereo plus 3-Strahl, um die Mehrkanal-Wiedergabe zu starten.

Hinweis

Wenn ANGLE TO WALL OR CORNER in MANUAL SETUP (siehe Seite 59) eingestellt ist, können 5-Strahl und 3-Strahl nicht ausgewählt werden.

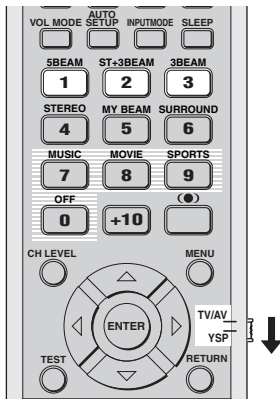

- 1 Stellen Sie den Betriebsmoduswähler auf YSP, um auf den Betriebsmodus dieses Gerätes umzuschalten.



- 2 Drücken Sie eine der Schallstrahlmodustasten (5BEAM, ST+3BEAM oder 3BEAM), um den gewünschten Schallstrahlmodus für die 5.1-Kanalwiedergabe zu wählen.

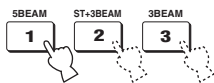

5-Strahl

In diesem Modus werden Schallstrahlen über den linken und rechten Frontkanal, den Centerkanal und den linken und rechten Surroundkanal ausgegeben. In diesem Modus kommen Surroundklangeffekte voll zur Geltung, wenn Sie beispielsweise im Mehrkanalformat aufgezeichnete DVDs oder 2-Kanal-Signalquellen in einem Mehrkanalformat wiedergeben.

Drücken Sie 5BEAM an der Fernbedienung, um den 5-Strahl-Modus zu wählen.

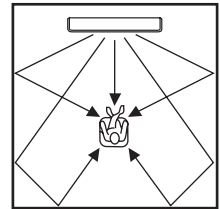

Hinweise

- Um einen optimalen Surroundklangeffekt zu erzielen, vergewissern Sie sich, dass sich keine Hindernisse im Pfad der Schallstrahlen befinden; größere Gegenstände verhindern, dass die Schallstrahlen von den Hörraumwänden direkt zur Hörposition reflektiert werden.
- Die Schallstrahlen der linken und rechten Frontlautsprecher werden in Richtung der Wände Ihres Hörraums ausgegeben.
- Wenn Sie 5BEAM drücken, erscheint "SP Pos.Corner" im Frontblende-Display, wenn INSTALLED POSITION (Einbauposition) auf ANGLE TO WALL OR CORNER (Winkel zu Wand oder Ecke) gestellt ist.

Stereo plus 3-Strahl

In diesem Modus werden normaler Klang über den linken und rechten Frontkanal sowie Schallstrahlen über den Centerkanal und den linken und rechten Surroundkanal ausgegeben. Dieser Modus eignet sich ideal für die Wiedergabe von Live-Aufnahmen auf einer DVD. Gesang und Instrumentalklänge sind am besten in der Nähe der Mittelposition zu hören, während die vor Ort entstehenden Klangreflexionen an Ihrer rechten und linken Seite zu vernehmen sind; dies gibt Ihnen das Gefühl, unmittelbar vor der Bühne zu sitzen.

Drücken Sie ST+3BEAM auf der Fernbedienung, um den Stereo-plus-3-Strahl-Modus zu wählen.

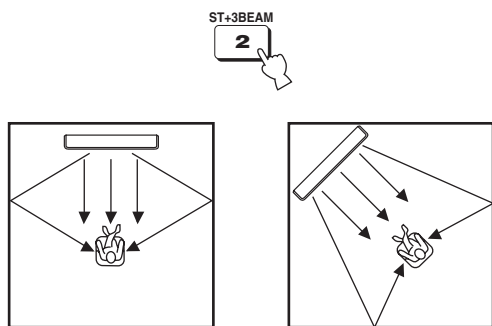

Hinweis

Die Schallstrahlen des linken und rechten Frontkanals werden direkt in Richtung der Hörposition ausgegeben.

3-Strahl

In diesem Modus werden Schallstrahlen über den linken und rechten Frontkanal sowie den Centerkanal ausgegeben. Dieser Modus eignet sich optimal zum Anschauen von Filmen mit der ganzen Familie. Da dieser Modus einen erweiterten Hörpositionsbereich liefert, können Sie Surroundklang von ausgezeichneter Qualität in einem breiteren Bereich genießen. Sie können diesen Modus auch verwenden, wenn die Hörposition sich nahe an der rückseitigen Wand befindet, sodass der linke und rechte Surroundstrahl nicht reflektiert werden können.

Drücken Sie 3BEAM an der Fernbedienung, um den 3-Strahl-Modus zu wählen.

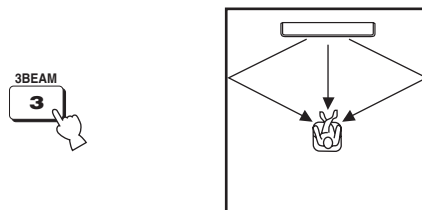

Sie können einen realistischeren Surround-Effekt erzielen, wenn Sie den Posten IMAGE LOCATION in BEAM MENU einstellen (siehe Seite 62).

Hinweise

- Bei der Wiedergabe von Mehrkanal-Signalquellen erfolgt ein Down-Mixing der linken und rechten Surroundsignale, die dann über den linken und rechten Frontkanal ausgegeben werden.
- Die Schallstrahlen der linken und rechten Frontlautsprecher werden in Richtung der Wände Ihres Hörraums ausgegeben.
- Wenn Sie 3BEAM drücken, erscheint "SP Pos.Corner" im Frontblende-Display, wenn INSTALLED POSITION (Einbauposition) auf ANGLE TO WALL OR CORNER (Winkel zu Wand oder Ecke) gestellt ist.

■ Decoder-Anzeigen

Abhängig von der Eingangssignalquelle und dem gewählten Surroundmodus leuchten die Anzeigen am Frontblende-Display wie folgt auf.

Status	Anzeige
Wenn PCM-Signale eingegeben werden	PCM
Wenn DTS-Digitalsignale eingegeben werden oder DTS Neo:6 gewählt wird	dts
Wenn Dolby Digital-Signale eingegeben werden	DIGITAL
Wenn Dolby Pro Logic gewählt ist	PL
Wenn Dolby Pro Logic II gewählt ist	PL II



- Sie können den gewünschten Eingangsmodus (AUTO, DTS oder ANALOG) wählen, indem Sie INPUTMODE an der Fernbedienung mehrmals drücken (siehe Seite 71).
- Mit DTS-ES oder Dolby Digital 5.1 EX codierte Discs werden in DTS oder Dolby Digital wiedergegeben.

■ Surroundmodi und empfohlene Signalquellen

Surroundmodus		Empfohlene Signalquelle
Dolby Pro Logic	–	Alle Signalquellen
Dolby Pro Logic II	Movie Music Game	Filme Musik Spiele
DTS Neo:6	Cinema Music	Filme Musik

Hinweise

- Die Surroundmodi sind verfügbar, wenn ein anderer Schallstrahlmodus als die Stereowiedergabe oder My Beam gewählt wird.
- Wenn Sie eine Eingangssignalquelle wählen (siehe Seite 37), wird der Surroundmodus, der für die vorher gewählte Eingangssignalquelle verwendet wurde, gewählt.
- Wenn Sie dieses Gerät aus- und wieder einschalten, wird der Surroundmodus, der vor dem Ausschalten für die vorher gewählte Eingangssignalquelle verwendet wurde, gewählt.
- Die Surroundmodi sind nur dann verfügbar, wenn die CINEMA DSP-Programme deaktiviert sind (siehe Seite 51), oder wenn das Filmprogramm als CINEMA DSP-Programm gewählt wird (siehe Seite 50).
- Nur Dolby Pro Logic, Dolby Pro Logic II Movie und DTS Neo:6 Cinema sind verfügbar, wenn das Filmprogramm als CINEMA DSP-Programm gewählt wird (siehe Seite 50).
- Falls die Surroundmodi nicht verfügbar sind, erscheint „Prohibit“ auf dem Frontblende-Display, wenn Sie SURROUND an der Fernbedienung drücken.
- Die Surroundmodi stehen nur zur Verfügung, wenn 2-Kanal-Signale angelegt sind. Wenn Sie versuchen, zwischen den Surroundmodi umzuschalten, wenn 5.1-Kanal-Signale angelegt sind, „Prohibit“ erscheint auf dem Frontblende-Display.

Wiedergabe von 2-Kanal-Signalquellen mit Surroundklang

Dieses Gerät kann 2-Kanal-Signalquellen für 5.1-Kanal-Wiedergabe decodieren, sodass Sie durch Umschalten des Surroundmodus eine Vielzahl von Surroundklangeffekten genießen können.



Die Surroundmodi sind nur dann verfügbar, wenn die CINEMA DSP-Programme deaktiviert sind (siehe Seite 51), oder wenn das Filmprogramm als CINEMA DSP-Programm gewählt wird (siehe Seite 50). Außerdem muss der Schallstrahlmodus auf den 5-Strahl-Modus, den Stereo-plus-3-Strahl-Modus oder den 3-Strahl-Modus eingestellt werden (siehe Seite 40).

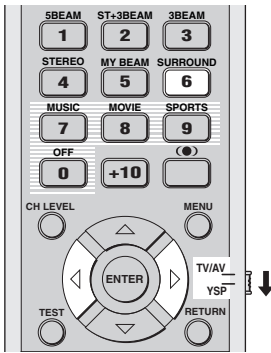

- 1 Stellen Sie den Betriebsmoduswähler auf YSP, um auf den Betriebsmodus dieses Gerätes umzuschalten.



- 2 Drücken Sie SURROUND an der Fernbedienung mehrmals (bzw. SURROUND und dann $\triangleleft / \triangleright$), um zwischen den Surroundmodi umzuschalten.



oder

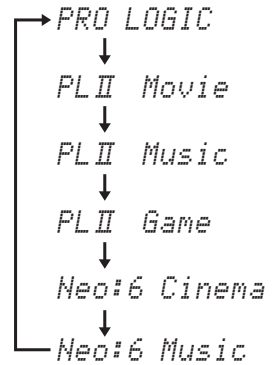
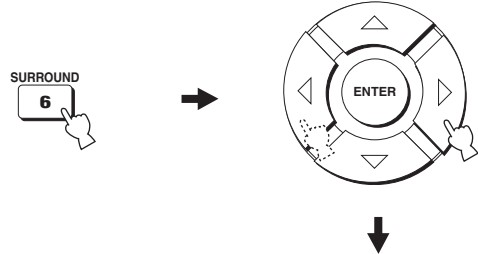

Beispiel der Surroundmodusanzeige im Frontblende-Display bei deaktiviertem CINEMA DSP-Programm

Wiedergabe von Fernsehprogrammen mit Surroundklang

Sie können die von Ihrem Fernsehgerät ausgegebenen analogen Audiosignale als echten Surroundklang wiedergeben.



Bevor Sie die folgenden Schritte ausführen, setzen Sie die Lautstärke dieses Gerätes auf 30. Wenn erforderlich, kann der Lautstärkepegel im untenstehenden Schritt 4 einreguliert werden.

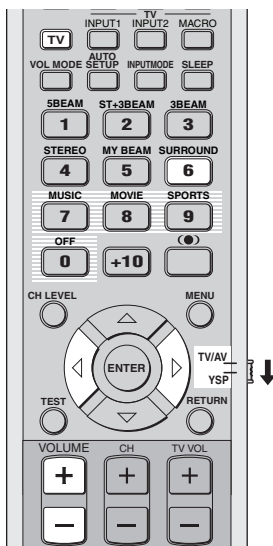

1 Wählen Sie den wiederzugebenden Fernsehkanal.
Benutzen Sie die Fernbedienung Ihres Fernsehgerätes zur Wahl des Fernsehkanals.

2 Stellen Sie den Betriebsmoduswähler auf YSP, um den Betriebsmodus dieses Gerätes umzuschalten.



3 Drücken Sie TV an der Fernbedienung.
Dieses Gerät reproduziert die von Ihrem Fernsehgerät übermittelten Audiosignale.



4 Falls noch Tonsignale über die Lautsprecher des Fernsehgerätes zu hören sind, reduzieren Sie die Lautstärke am Fernsehgerät, bis Sie keinen Fernsehton mehr hören können.
Benutzen Sie die Fernbedienung Ihres Fernsehgerätes, um den Lautstärkepegel des Fernsehgerätes zu reduzieren.

5 Drücken Sie VOLUME +/- an der Fernbedienung, um den Lautstärkepegel einzustellen.



6 Drücken Sie SURROUND mehrmals (bzw. drücken Sie SURROUND und dann ◀ / ▶) an der Fernbedienung, um einen Surroundmodus zu wählen.

Die von 2-Kanal-Signalquellen eingespeisten Signale werden als Mehrkanal-Signale wiedergegeben. Für weitere Informationen zu den Surroundmodi siehe Seite 42.



oder

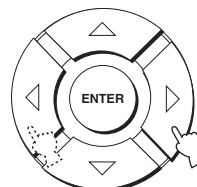

Einstellen der Surroundmodus-Parameter

Um den Surroundeffekt präzise abzustimmen, können Sie die Parameter für Dolby Pro Logic II Music und DTS Neo:6 entsprechend konfigurieren.

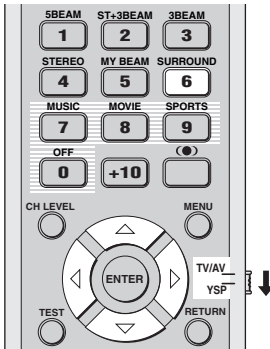

1 Wiederholen Sie die Schritte 1 und 2 in „Wiedergabe von 2-Kanal-Signalquellen mit Surroundklang“ auf Seite 43, und wählen Sie PL II Music oder Neo:6 Music.

2 Drücken Sie \triangle / ∇ , um den Parameter zu wählen.

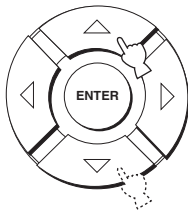

3 Drücken Sie $\triangleleft / \triangleright$, um den Parameter einzugeben.

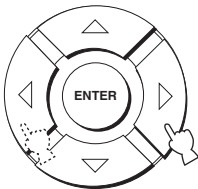

■ Wenn Dolby Pro Logic II Music gewählt ist

PANORAMA

Verleiht dem linken und rechten Frontkanal einen Panorama-Effekt, der das gesamte Surroundklangfeld umfasst, um ein Gefühl der Weite zu vermitteln.

Wahlmöglichkeiten: ON/OFF

Standardeinstellung: OFF

DIMENSION

Zum Einstellen der gewünschten Lautstärke-Balance an den vorderen und hinteren Surroundkanälen.

Steuerbereich: -3 (in Surround-Richtung) bis +3 (in Frontrichtung)

Standardeinstellung: STD

CT WIDTH

Diese Funktion verteilt den Klang des Center-Kanals nach links und rechts. Wenn diese Position auf 0 gesetzt wird, gibt der mittlere Kanal nur das für den Center-Kanal bestimmte Tonsignal ab.

Steuerbereich: 0 bis 7

Standardeinstellung: 3

■ Wenn DTS Neo:6 Music gewählt ist

C. IMAGE

Stellt das Center-Klangbild von drei Kanälen (vorne und in der Mitte) in unterschiedlichen Abstufungen ein.

Steuerbereich: 0.0 (breiter) bis

1.0 (in Richtung Mitte)

Standardeinstellung: 0.3

STEREOWIEDERGABE

Stereowiedergabe

Sie können Zweikanal-Stereoklang erzeugen, indem Sie den Schallstrahlmodus mit den Schallstrahlmodustasten auf der Fernbedienung auf Stereowiedergabe einstellen. Die normalen Töne werden im 2-Kanal-Stereomodus über den linken und rechten Frontlautsprecher ausgegeben. Dieser Modus eignet sich ideal für die Wiedergabe von Hi-Fi-Signalquellen, wie zum Beispiel CDs, und kann anstelle der Fernsehlautsprecher verwendet werden.

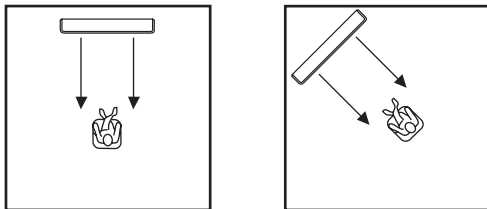
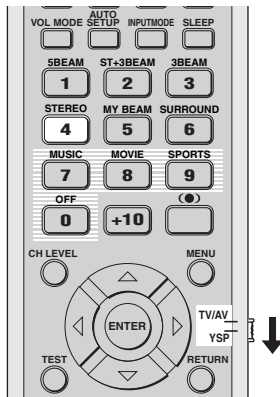

- 1 Stellen Sie den Betriebsmoduswähler auf YSP, um auf den Betriebsmodus dieses Gerätes umzuschalten.



- 2 Drücken Sie STEREO auf der Fernbedienung, um die Stereowiedergabe als Schallstrahlmodus zu wählen.



Hinweise

- Bei der Wiedergabe von Mehrkanal-Signalquellen erfolgt ein Down-Mixing für alle Signale, mit Ausnahme der für den linken und rechten Frontkanal bestimmten Signale, die dann über den linken und rechten Frontkanal ausgegeben werden. Es erfolgt keine Tonausgabe über den Centerkanal und die Rückkanäle.
- Wenn die Stereowiedergabe als Schallstrahlmodus ausgewählt ist, wird der Surroundmodus deaktiviert.
- Wenn Sie Dolby Digital-Audiosignale mit der Stereowiedergabe wiedergeben, wird der Dynamikbereich komprimiert. Falls der Lautstärkepegel extrem stark abfällt, verwenden Sie einen anderen Schallstrahlmodus außer My Beam.
- Wenn Sie die Stereowiedergabe als Schallstrahlmodus wählen, werden die Surroundmodi (siehe Seite 42) und die CINEMA DSP-Programme (siehe Seite 50) unwirksam.

KLARE KLANGWIEDERGABE (My Beam)

Sie können die Hörbarkeit in Umgebungen mit lauten Störgeräuschen verbessern, indem Sie den Schallstrahlmodus auf My Beam einstellen. Dabei werden Schallstrahlen direkt über einen einzelnen Kanal an die Hörposition ausgegeben. Der My Beam-Modus ist auch ideal, wenn Sie nicht wünschen, dass die Schallstrahlen von den Wänden Ihres Hörraums reflektiert werden, oder wenn Sie bei nächtlicher Musik- oder Filmwiedergabe schlafende Nachbarn nicht stören wollen.

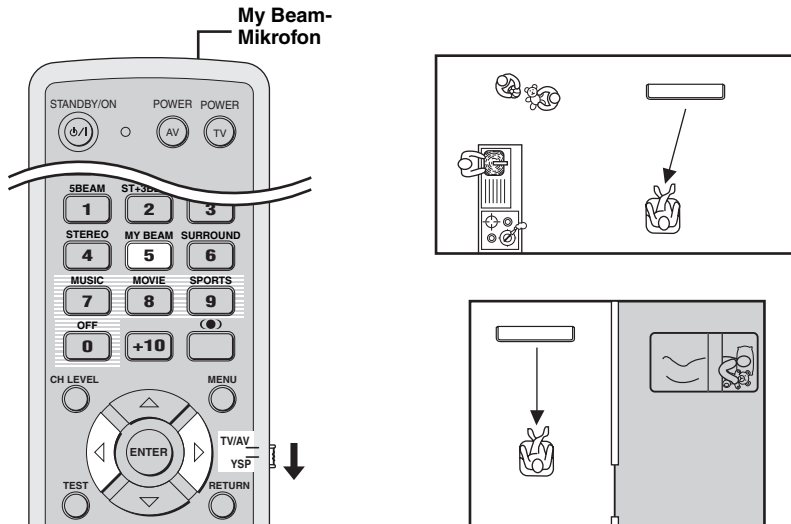

Hinweis

Wenn Sie My Beam als Schallstrahlmodus wählen, werden die Surroundmodi (siehe Seite 42), die CINEMA DSP-Programme (siehe Seite 49) und die TruBass-Funktion (siehe Seite 54) deaktiviert. Außerdem erfolgt keine Tonausgabe über den an dieses Gerät angeschlossenen Subwoofer.

Verwendung der automatischen Einstellfunktion

Das My Beam-Mikrofon auf der Fernbedienung erfasst die von diesem Gerät ausgegebenen Testtöne, woraufhin der Strahlwinkel automatisch eingestellt wird.

1 Stellen Sie den Betriebsmoduswähler auf YSP, um auf den Betriebsmodus dieses Gerätes umzuschalten.



2 Halten Sie MY BEAM auf der Fernbedienung länger als 2 Sekunden gedrückt.

Das Gerät gibt zweimal einen Testton aus. Richten Sie die Fernbedienung während der Testtonausgabe weiter auf dieses Gerät, sodass sie vom My Beam-Mikrofon erfasst werden können.

Steuerbereich: L50° bis R50°

Garantierter Wirkungsbereich: 6 m, L30° bis R30°



Hinweise

- Falls ein Fehler auftritt, ertönt ein Fehlersignal, und auf dem Frontblende-Display wird MY BEAM ERROR angezeigt.
- Fehler können auftreten, wenn der Lärmpegel im Hörraum zu hoch ist. Achten Sie darauf, dass der Hörraum so ruhig wie möglich ist, während die Testtöne ausgegeben werden.
- Halten Sie die Fernbedienung ruhig, während die Testtöne ausgegeben werden.
- Verdecken Sie nicht das My Beam-Mikrofon auf der Fernbedienung, während die Testtöne ausgegeben werden.
- Wenn die Fernbedienung nicht ordnungsgemäß funktioniert, sind möglicherweise die Batterien verbraucht. Erneuern Sie in einem solchen Fall alle Batterien, und versuchen Sie es erneut.

Verwendung der manuellen Einstellfunktion

Sie können den Schallstrahlwinkel über die mitgelieferte Fernbedienung während der Wiedergabe einer Eingangsquelle manuell einstellen. Die Funktion eignet sich auch ideal für Situationen, in denen die Hörposition sich außerhalb des garantierten Wirkungsbereichs der automatischen Einstellfunktion befindet.

- 1 Stellen Sie den Betriebsmoduswähler auf YSP, um auf den Betriebsmodus dieses Gerätes umzuschalten.**



- 2 Drücken Sie MY BEAM an der Fernbedienung.**

MY BEAM erscheint im Frontblende-Display.



- 3 Drücken Sie ◀ / ▶, während MY BEAM angezeigt wird, um den Winkel einzustellen.**

Steuerbereich: L90° bis R90°

- Drücken Sie ◀ mehrmals, um den Horizontalwinkel auf der linken Seite zu vergrößern.
- Drücken Sie ▶ mehrmals, um den Horizontalwinkel auf der rechten Seite zu vergrößern.

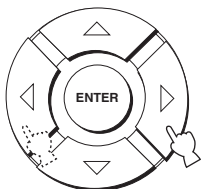

VERWENDUNG VON KLANGFELDPROGRAMMEN

Dieses Gerät ist mit einer Reihe präziser Digitaldecoder ausgestattet, die es Ihnen ermöglichen, Stereo- oder Mehrkanal-Signalquellen im Mehrkanalmodus wiederzugeben. Darüber hinaus besitzt dieses Gerät auch einen YAMAHA CINEMA DSP (Digital-Klangfeldprozessor)-Chip, der mehrere Klangfeldprogramme enthält, die Sie zur Steigerung Ihres Hörgenusses verwenden können. Die meisten der Klangfeldprogramme sind präzise digitale Reproduktionen tatsächlich vorhandener Akustikumgebungen von berühmten Konzertsälen, Musikaufführungsorten und Kinos.



Die YAMAHA CINEMA DSP-Modi sind mit allen Dolby Digital-, DTS- und Dolby Surround-Signalquellen kompatibel.

Hinweis

Wählen Sie ein Klangfeldprogramm nach Ihrer persönlichen Hörbevorzugung aus, und verlassen Sie sich nicht allein auf den Namen des Klangfeldprogramms selbst.

Was ist ein Klangfeld?

Ein bedeutender Faktor, der zur Erzeugung der reichhaltigen, vollen Klänge eines echten Instruments beiträgt, sind die zahlreichen Reflexionen von den Wänden des Raums. Diese Reflexionen verleihen nicht nur dem Klang Leben, sondern ermöglichen es dem Hörer auch, die genaue Position des Instruments zu orten und die Größe und Form des Raums, in dem der Hörer sitzt, zu bestimmen.

■ Elemente eines Klangfelds

In jeder Umgebung gibt es zwei verschiedene Arten von Schallreflexionen, die sich mit dem Direktschall des Instruments, der unsere Ohren geradlinig erreicht, vermischen, um das Klangfeld zu bilden.

Frühreflexionen

Diese reflektierten Klänge erreichen unser Ohr sehr schnell (50 ms bis 80 ms nach dem Direktschall), nachdem sie von nur einer Oberfläche (beispielsweise von der Decke oder einer Wand) reflektiert worden sind. Frühreflexionen verleihen dem Direktschall Klarheit.

Nachhall

Diese Schallwellen werden durch Reflexionen von mehreren Oberflächen (z.B. Wände, Decke, Rückwand des Raums usw.) in so großer Zahl erzeugt, dass sie miteinander verschmelzen, um ein kontinuierliches akustisches Nachleuchten zu bilden. Sie sind nicht gerichtet und verringern die Klarheit des Direktschalls.

Die Kombination aus Direktschall, Frühreflexionen und Nachhall versetzt uns in die Lage, die subjektive Größe und Form eines Raums zu erkennen, und es ist diese Information, die der digitale Klangfeldprozessor reproduziert, um die Klangfelder zu erzeugen.

Wenn Sie in der Lage wären, Frühreflexionen und Nachhall in Ihrem Hörraum zu erzeugen, könnten Sie Ihre eigene Hörumgebung erzeugen. Die akustischen Verhältnisse Ihres Raums könnten in die eines Konzertsaals, eines Tanzsaals oder eines Hörraums von praktisch jeder Größe verwandelt werden. Diese Fähigkeit, Klangfelder nach Belieben zu erzeugen, ist genau das, was YAMAHA mit der CINEMA DSP-Technologie erreicht hat.

Aktivieren von CINEMA DSP-Programmen

Abhängig von der Art der wiederzugebenden Signalquelle stehen drei verschiedene Klangfeldprogramme (MUSIC, MOVIE und SPORTS) zur Auswahl.

Hinweise

- Die CINEMA DSP-Programme sind nicht verfügbar, wenn die Stereowiedergabe (siehe Seite 46) oder My Beam (siehe Seite 47) als Schallstrahlmodus gewählt wird.
- Wenn die CINEMA DSP-Programme nicht verfügbar sind, erscheint „Prohibit“ im Frontblende-Display, wenn Sie eine der Klangfeldprogrammtasten an der Fernbedienung drücken.

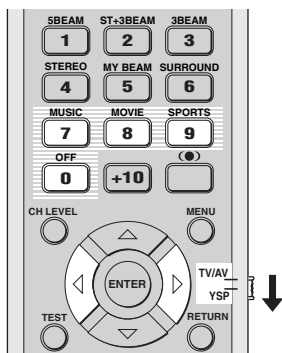

■ Musikprogramm

Wählen Sie dieses Klangfeldprogramm, wenn Sie Musikquellen wiedergeben wollen. Dieses Programm erzeugt eine lebhaftere Atmosphäre und vermittelt Ihnen das Gefühl, als würden Sie einem tatsächlichen Rock- oder Jazzkonzert beiwohnen.

- 1 Stellen Sie den Betriebsmoduswähler auf YSP, um auf den Betriebsmodus dieses Gerätes umzuschalten.



- 2 Drücken Sie MUSIC an der Fernbedienung, um das Musik-Klangfeldprogramm zu wählen.



■ Filmprogramm

Wählen Sie dieses Klangfeldprogramm, wenn Sie Filmquellen, besonders solche, die mit Dolby Digital, DTS oder Dolby Surround codiert sind, wiedergeben wollen. Dieses Programm reproduziert Dialoge und Klangeffekte mit großer Klarheit, und erzeugt somit einen breiten und ausgedehnten Kinoraum inmitten der Stille.

- 1 Stellen Sie den Betriebsmoduswähler auf YSP, um auf den Betriebsmodus dieses Gerätes umzuschalten.



- 2 Drücken Sie MOVIE an der Fernbedienung, um das Film-Klangfeldprogramm zu wählen.



■ Sportprogramm

Wählen Sie dieses Klangfeldprogramm, wenn Sie Sportquellen wiedergeben wollen. Dieses Programm konzentriert die Stimme des Kommentators in der Mitte, während es gleichzeitig den Klang vom Publikum oder der Umgebung über Ihren ganzen Hörraum ausbreitet.

- 1 Stellen Sie den Betriebsmoduswähler auf YSP, um auf den Betriebsmodus dieses Gerätes umzuschalten.



- 2 Drücken Sie SPORTS an der Fernbedienung, um das Sport-Klangfeldprogramm zu wählen.



Deaktivieren von CINEMA DSP-Programmen

Deaktivieren Sie die CINEMA DSP-Programme, wenn Sie den Originalton ohne den Klangfeldprogrammeffekt hören wollen.

- 1 Stellen Sie den Betriebsmoduswähler auf YSP, um auf den Betriebsmodus dieses Gerätes umzuschalten.



- 2 Drücken Sie OFF an der Fernbedienung, um die Klangfeldprogramme zu deaktivieren. CINEMA DSP OFF erscheint im Frontblende-Display.

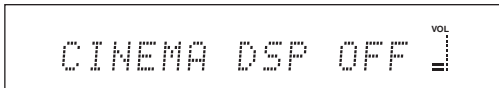

Einstellen der CINEMA DSP-Effektstufen

Die werksseitig voreingestellten Parameter liefern eine gute Klangqualität. Sie können jedoch auch den Effektpegel der CINEMA DSP-Programme in Bezug auf den Pegel des Direktschalls einstellen, sodass jedes Klangfeldprogramm Ihre Hörumgebung und Ihre Bevorzugung noch genauer reflektieren kann.

- 1 Stellen Sie den Betriebsmoduswähler auf YSP, um auf den Betriebsmodus dieses Gerätes umzuschalten.



- 2 Press MUSIC, MOVIE oder SPORTS an der Fernbedienung, um das gewünschte Klangfeldprogramm zu wählen.



- 3 Drücken Sie \triangle / ∇ an der Fernbedienung. DSP LEVEL erscheint im Frontblende-Display.

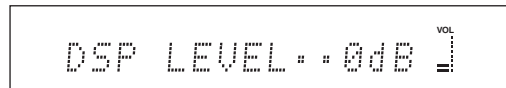

- 4 Drücken Sie \triangleleft / \triangleright an der Fernbedienung, um den Effektpegel der CINEMA DSP-Programme einzustellen.

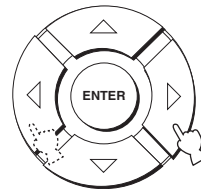

Steuerbereich: -6 dB bis +3 dB

- Ein größerer Wert erhöht den Effektpegel.
- Ein kleinerer Wert erniedrigt den Effektpegel.

VERWENDUNG DES LAUTSTÄRKEMODUS (Nachhörmodus/TV-Lautstärke-Ausgleichsmodus)

Die Nachhörmodi sind so ausgelegt, dass das Hörerlebnis bei geringer Lautstärke bei Nacht verbessert wird. Darüber hinaus können Sie den Lautstärkepegel des Fernsehgerätes begrenzen, sodass er sich bei einem Wechsel des Programminhalts (z.B. durch Werbespots usw.) nicht plötzlich stark verändert.

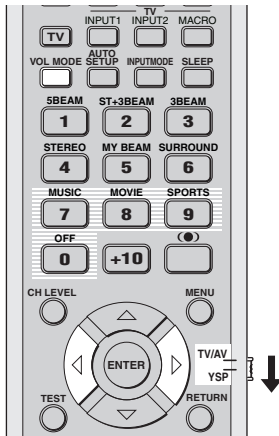

- 1 Stellen Sie den Betriebsmoduswähler auf YSP, um auf den Betriebsmodus dieses Gerätes umzuschalten.



- 2 Drücken Sie VOL MODE an der Fernbedienung mehrmals, um NIGHT:CINEMA, NIGHT:MUSIC, TV EQUAL VOL oder OFF zu wählen.



Die Anzeige NIGHT leuchtet im Frontblende-Display auf, wenn NIGHT:CINEMA oder NIGHT:MUSIC ausgewählt ist.



- Wählen Sie NIGHT:CINEMA, wenn Sie einen Film betrachten, um den Dynamikbereich der Tonspuren des Filmes zu reduzieren, damit Sie den Dialog bei niedriger Lautstärke besser vernahmen können.
- Wählen Sie NIGHT:MUSIC, wenn Sie Musikquellen hören, um einen natürlicheren Klang zu genießen.
- Wählen Sie TV EQUAL VOL, wenn Sie Fernsehprogramme anschauen.
- Wählen Sie OFF, um den Lautstärkemodus zu verlassen.

- 3 Drücken Sie ◀/▶ an der Fernbedienung, um den Effektpegel der Komprimierung einzustellen, während NIGHT:CINEMA, NIGHT:MUSIC oder TV EQUAL VOL angezeigt wird.

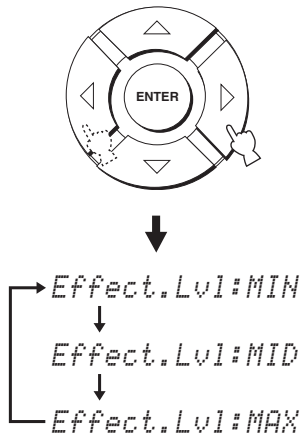

- Wählen Sie Effect.Lvl:MIN für minimale Komprimierung.
- Wählen Sie Effect.Lvl:MID für normale Komprimierung.
- Wählen Sie Effect.Lvl:MAX für maximale Komprimierung.

Hinweis

Die Lautstärkemodeus-Einstellungen werden aufgehoben, wenn Sie STANDBY/ON an der Frontblende oder an der Fernbedienung drücken, oder wenn Sie das Netzkabel von der Netzsteckdose abziehen.

VERWENDUNG DER TIEFENKLANGOPTIMIERUNG (TruBass)

Mithilfe der SRS TruBass-Technologie, welche die Bassleistung auch ohne einen Subwoofer verbessert und bei Vorhandensein eines Subwoofers tiefere und sattere Bässe liefert, ist dieses Gerät in der Lage, den Eindruck einer verbesserten Niederfrequenzleistung zu erzeugen.

Hinweis

Die TruBass-Funktion ist nicht verfügbar, wenn My Beam als Schallstrahlmodus gewählt wird (siehe Seite 47).

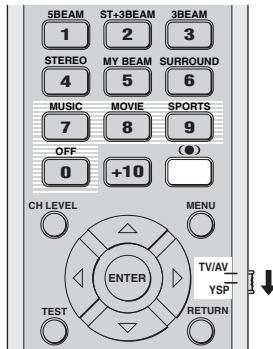

- 1 Stellen Sie den Betriebsmoduswähler auf YSP, um auf den Betriebsmodus dieses Gerätes umzuschalten.



- 2 Drücken Sie (●) an der Fernbedienung. Die aktuelle Einstellung (TruBass ON oder TruBass OFF) wird im Frontblende-Display angezeigt.

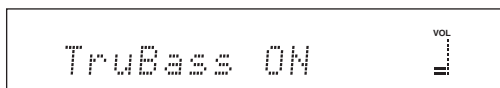

oder

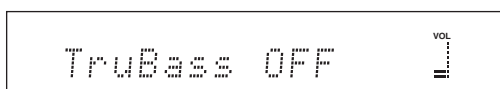

- 3 Drücken Sie mehrmals (●) auf der Fernbedienung, um TruBass ON, oder TruBass OFF zu wählen.

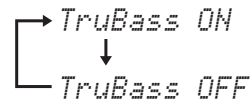

- Wählen Sie TruBass OFF, um die TruBass-Funktion auszuschalten.

VERWENDUNG DES EINSCHLAF-TIMERS

Verwenden Sie diese Funktion, um das Gerät nach Ablauf einer voreingestellten Zeitspanne automatisch in den Bereitschaftsmodus zu schalten. Der Einschlaf timer ist praktisch, wenn Sie nach einer bestimmten Zeitspanne schlafen gehen, während dieses Gerät noch eine Signalquelle wiedergibt.

Einstellen des Einschlaf timers

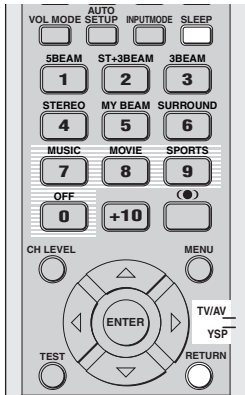

- 1 Stellen Sie den Betriebsmoduswähler auf YSP, um auf den Betriebsmodus dieses Gerätes umzuschalten.



- 2 Drücken Sie SLEEP an der Fernbedienung mehrmals, um die Zeitspanne für den Einschlaf timer einzustellen.

Wahlmöglichkeiten: 120min, 90min, 60min, 30min, OFF

Die Anzeige SLEEP im Frontblende-Display blinkt, während die Zeitspanne für den Einschlaf timer geändert wird.

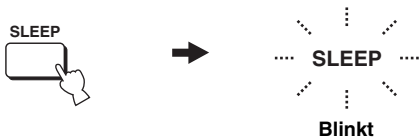

Mit jedem Drücken von SLEEP an der Fernbedienung ändert sich die Anzeige im Frontblende-Display, wie unten gezeigt.

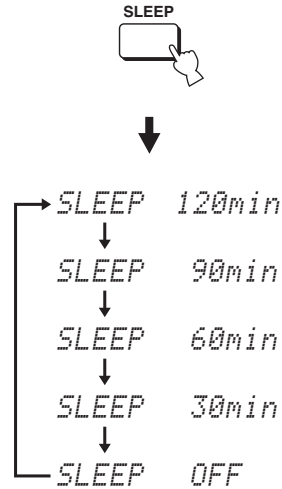

- 3 Warten Sie ein paar Sekunden, ohne dieses Gerät zu bedienen, um die Einstellung für den Einschlaf timer zu bestätigen.

Die Anzeige SLEEP leuchtet im Frontblende-Display auf, um darauf hinzuweisen, dass der Einschlaf timer aktiviert ist.



Freigabe des Einschlaf-Timers

- 1 Stellen Sie den Betriebsmoduswähler auf YSP, um auf den Betriebsmodus dieses Gerätes umzuschalten.



- 2 Drücken Sie mehrmals SLEEP auf der Fernbedienung, sodass SLEEP OFF im Frontblende-Display erscheint.



- 3 Warten Sie ein paar Sekunden, ohne dieses Gerät zu bedienen, um die Einstellung für den Einschlaf-timer zu bestätigen.

Die Anzeige SLEEP erlischt im Frontblende-Display, um darauf hinzuweisen, dass der Einschlaf-timer deaktiviert ist.

SLEEP
Erlischt

Hinweis

Die vorherige Einstellung für den Einschlaf-timer vor der Deaktivierung wird im Systemspeicher gespeichert und automatisch wiederhergestellt, wenn Sie das nächste Mal eine neue Einstellung vornehmen.



Die Einschlaf-timer-Einstellung kann auch deaktiviert werden, indem Sie STANDBY/ON an der Frontblende oder an der Fernbedienung drücken, um dieses Gerät in den Bereitschaftsmodus zu versetzen, oder das Netzkabel von der Netzsteckdose abziehen.

MANUAL SETUP

Um einen optimalen Surroundklang zu erhalten, können Sie mit MANUAL SETUP eine Feineinstellung der Hörumgebungsparameter vornehmen; ebenso sind weiterführende Einstellungen für die Klangsignale, Schallstrahlen, Digitaleingaben und OSD möglich. Ändern Sie die anfänglichen Einstellungen (in Fettschrift unter jedem Parameter vermerkt) entsprechend den Anforderungen Ihres eigenen Hörumfelds.



- Sie können die mit dem AUTO SETUP-Vorgang optimierten Einstellungen speichern (siehe Seite 34). Zur Anpassung an wechselnde Bedingungen Ihres Hörraums können Sie einen für die speziellen Bedingungen Ihrer Hörumgebung optimierten Einstellungssatz speichern und später aufrufen (siehe Seite 35).
- Die meisten der Parameter in SOUND MENU und BEAM MENU werden automatisch eingestellt, wenn Sie AUTO SETUP ausführen (siehe Seite 27). Verwenden Sie SOUND MENU und BEAM MENU, um zusätzliche Einstellungen durchzuführen.
- BEAM MENU erlaubt die Durchführung von Einstellungen für Surroundklangeffekte, die normalerweise im Lautsprecher-Einstellmenü verfügbar sind.
- Stellen Sie zuerst die Parameter in BEAM MENU ein, bevor Sie die Einstellungen für die Parameter in SOUND MENU, INPUT MENU und DISPLAY MENU vornehmen.

SOUND MENU

Dient zur manuellen Einstellung verschiedener Parameter, die auf die Tonausgabe bezogen sind.

Posten	Merkmale	Seite
TONE CONTROL	Dient zum Einstellen des Ausgangspegels der Hoch- und Niederfrequenzöne.	63
SUBWOOFER SET	Dient zur Durchführung der verschiedenen Subwoofer-Einstellungen.	63
MUTE LEVEL	Dient zur Einstellung des Dämpfungspegels.	64
AUDIO DELAY	Dient zur Einstellung der Tonverzögerung.	64
ROOM EQ	Dient zum Einstellen der Klangqualität für den Hörraum.	64
DD/DTS Dynamic Range	Dient zur Einstellung des Dynamikbereichs von Dolby Digital- oder DTS-Signalen.	64

BEAM MENU

Dient zur manuellen Einstellung verschiedener Parameter, die auf die Schallstrahlausgabe bezogen sind.

Posten	Merkmale	Seite
SETTING PARAMETERS	Dient zur Durchführung der Hörraum- und Hörpositions-Einstellungen.	59
BEAM ADJUSTMENT	Dient zur Durchführung verschiedener Schallstrahl-Einstellungen.	60
IMAGE LOCATION	Dient zum Einstellen der Klangposition der linken und rechten Frontkanäle.	62

INPUT MENU

Dient zur manuellen Einstellung verschiedener Parameter, die auf die Audio- und Videoeingabe bezogen sind.

Posten	Merkmale	Seite
INPUT ASSIGNMENT	Ordnet die Buchsen gemäß der verwendeten Komponente zu.	65
INPUT MODE	Dient zur Wahl des anfänglichen Signalquellen-Eingangs.	65
INPUT TRIM	Dient zur Einstellung des Eingangspegels der Signalquelle.	65
INPUT RENAME	Dient zur Neubenennung der angezeigten Eingangssignalquelle.	66

DISPLAY MENU

Dient zur manuellen Einstellung verschiedener Parameter, die auf die Anzeige bezogen sind.

Posten	Merkmale	Seite
DIMMER SET	Dient zur Helligkeitseinstellung des Displays.	67
OSD SET	Dient zur Einstellung der Anzeigeposition und der Hintergrundfarbe der OSD.	67
UNIT SET	Dient zum Ändern der angezeigten Maßeinheit.	67

Verwendung MANUAL SETUP

Verwenden Sie die Fernbedienung, um die einzelnen Parameter anzufahren und einzustellen.

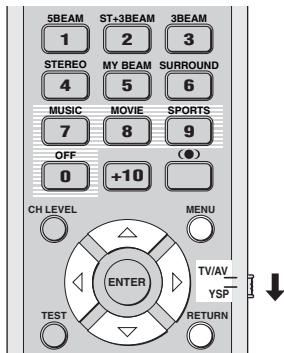

Sie können die SET MENU-Parameter während der Tonwiedergabe des Gerätes einstellen.

- 1 Stellen Sie den Betriebsmoduswähler auf YSP, um auf den Betriebsmodus dieses Gerätes umzuschalten.



- 2 Drücken Sie MENU an der Fernbedienung. Die SET MENU-Anzeige erscheint auf dem Bildschirm Ihres Fernsehgeräts.



- Die für SET MENU verwendeten Steuertasten werden am unteren Bildschirmrand angezeigt.
- Um während der Verwendung von SET MENU wieder auf die vorherige Anzeige umzuschalten, drücken Sie RETURN an der Fernbedienung.
- Um die SET MENU-Funktion zu deaktivieren, drücken Sie MENU noch einmal.
- Die nachfolgenden Bedienungsschritte können auch mithilfe des Frontblende-Display durchgeführt werden.

- 3 Drücken Sie \triangle / ∇ zur Wahl von MANUAL SETUP, und drücken Sie dann ENTER.

Die folgende Anzeige erscheint auf Ihrem Fernsehgerät.

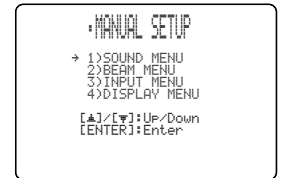
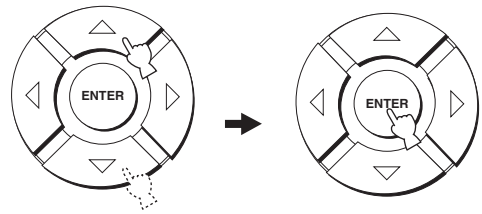

- 4 Drücken Sie \triangle / ∇ , um ein Untermenü zu wählen, und drücken Sie dann ENTER.

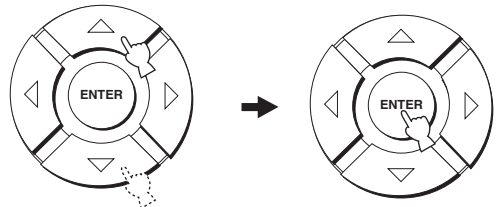

- 5 Drücken Sie \triangle / ∇ / \leftarrow / \rightarrow und ENTER, um den jeweiligen Parameter zu konfigurieren.

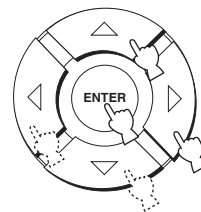

- 6 Drücken Sie MENU, um den Vorgang zu beenden.

Das OSD verschwindet nun vom Fernsehschirm.

MENU



BEAM MENU

Dient zur manuellen Einstellung verschiedener Parameter, die auf die Schallstrahlausgabe bezogen sind.

SET MENU → MANUAL SETUP → BEAM MENU



Sie können den Schallstrahlausgangspegel jedes Kanals in „Einstellen der Audiobalance“ einstellen (siehe Seite 68).

SETTING PARAMETERS (Einstellung von Parametern)

Verwenden Sie diese Funktion, um die Position dieses Gerätes in Ihrem Hörraum sowie den Abstand zwischen Gerät und Hörposition einzustellen.

Wenn Sie Einstellungen für einzelne Parameter vornehmen, werden die zugehörigen Parameter automatisch eingestellt, um eine optimale Anpassung an Ihre Hörumgebung zu erhalten.

Hinweis

Wenn Sie Einstellungen in SETTING PARAMETERS vornehmen, gehen die beim AUTO SETUP-Vorgang durchgeführten Schallstrahl-Optimierungseinstellungen verloren. Wenn Sie die in AUTO SETUP durchgeführten Schallstrahl-Optimierungseinstellungen beibehalten und weitere Einstellungen durchführen wollen, führen Sie zuerst die Einstellungen in BEAM ADJUSTMENT durch (siehe Seite 60).

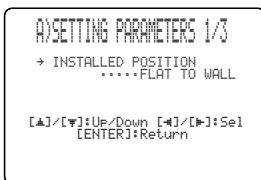

INSTALLED POSITION (Installationsposition dieses Gerätes)

Dieses Menü dient zur Einstellung der Installationsposition dieses Gerätes.

Wahlmöglichkeiten: **FLAT TO WALL** (Installationparallel zur Wand), **ANGLE TO WALL OR CORNER** (Eckeninstallation)

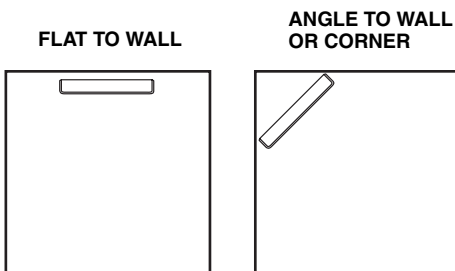

- Wählen Sie **FLAT TO WALL**, wenn dieses Gerät parallel zur Wand in Ihrem Hörraum installiert ist. Stellen Sie die Breite und Länge Ihres Hörraums sowie den Abstand der Hörposition von diesem Gerät und die Entfernung zwischen der Mitte dieses Gerätes und der linken Wand ein.

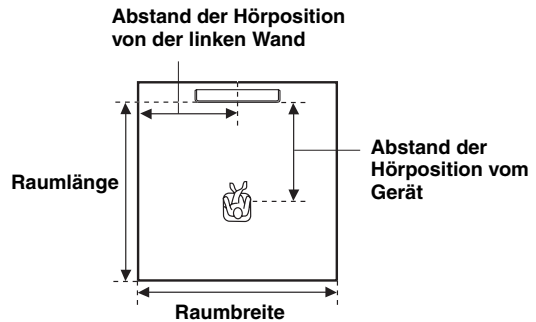

Wahlmöglichkeiten für Raumbreite und -länge:

2.0 m bis 12.0 m

Wahlmöglichkeiten für den Abstand der Hörposition vom Gerät:

1.8 m bis 9.0 m

Wahlmöglichkeiten für den Abstand der Hörposition von der linken Wand:

0.6 m bis 11.4 m

Raumbreite und -länge

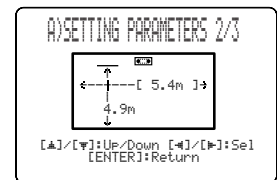

Abstand der Hörposition vom Gerät und der linken Wand

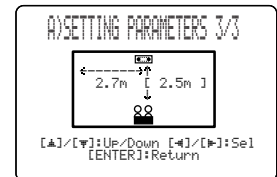

WEITERFÜHRENDE
BEDIENUNGSVORGÄNGE

Deutsch

- Wählen Sie ANGLE TO WALL OR CORNER, wenn dieses Gerät in einer Ecke Ihres Hörraums installiert ist. Stellen Sie die Breite und Länge Ihres Hörraums sowie den Abstand der Hörposition von diesem Gerät und die Entfernung zur Hörposition ein.

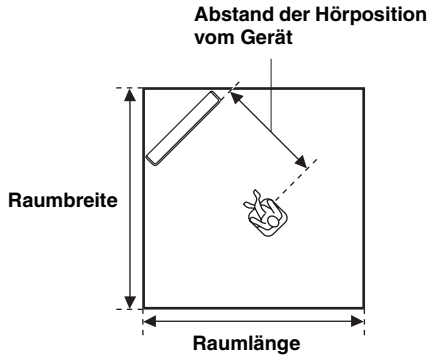

Wahlmöglichkeiten für Raumbreite und -länge:

2.0 m bis 12.0 m

Wahlmöglichkeiten für den Abstand der Hörposition vom Gerät:

1.8 m bis 9.0 m

Raumbreite und -länge

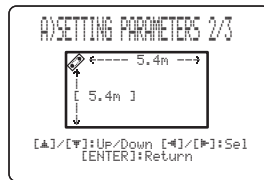

Hörposition vom Gerät

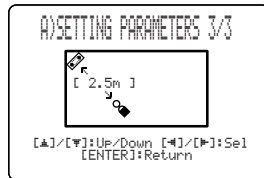

Hinweis

Wenn Sie den Parameter INSTALLED POSITION in MANUAL SETUP (siehe Seite 59) einstellen, werden die für die Breite und Länge Ihres Hörraums neu eingestellten Parameter automatisch als Werksvorgaben festgelegt.

BEAM ADJUSTMENT (Schallstrahl-Einstellungen)

Verwenden Sie dieses Menü, um die verschiedenen Schallstrahl-Einstellungen manuell durchzuführen. Wir empfehlen, den 5-Strahl-Modus als Schallstrahlmodus zu aktivieren, bevor diese Parameter eingestellt werden.

Hinweise

- Wenn INSTALLED POSITION in MANUAL SETUP (siehe Seite 59) eingestellt wird, gilt für diesen Parameter mit Ausnahme von CENTER in FOCAL LENGTH automatisch der werksseitig vorgegebene Wert (siehe Seite 61).
- Abhängig von den Schallstrahlmodus-Einstellungen (siehe Seite 40 und 46), sind einige Kanalpositionen unter Umständen nicht verfügbar. In diesem Fall wird „-“ angezeigt. Wenn Sie den Schallstrahlmodus Stereo plus 3 Beam verwenden, nehmen Sie die Einstellung so vor, dass die linken und rechten Surroundsignale über die linken und rechten Frontkanäle ausgegeben werden.

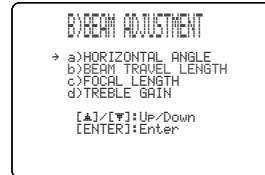

HORIZONTAL ANGLE (Horizontalwinkel)

Verwenden Sie dieses Menü zur Einstellung des horizontalen Schallstrahlwinkels für jeden Kanal. Durch Einstellung des horizontalen Schallstrahlwinkels können die Schallstrahlpfade optimal ausgerichtet werden. Hierbei wird automatisch ein Testton ausgegeben.

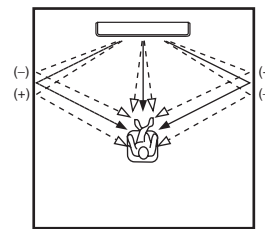

Wahlmöglichkeiten: L90° bis R90°

Nehmen Sie die Einstellung in Richtung L (links) vor, um die Ausgaberrichtung nach links zu verschieben, und in Richtung R (rechts) um die Ausgaberrichtung nach rechts zu verschieben.

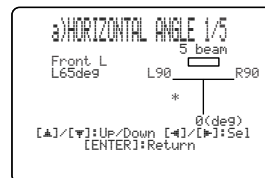

BEAM TRAVEL LENGTH (Schallstrahl-Weglänge)

Damit der Klang von jedem Kanal zur selben Zeit an der Hörposition anlangt, muss auf jeden Kanal eine bestimmte Verzögerung angewendet werden. Dieses Menü stellt die Weglänge der Schallstrahlen von der Ausgabe über die Wandreflexion bis zu ihrer Ankunft an der Hörposition und die Verzögerung ein, die auf jeden Kanal angewendet wird.

Die Linien in der nachstehenden Abbildung kennzeichnen die Distanz.

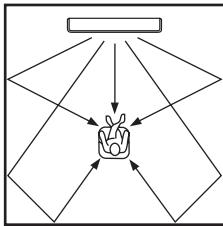

Wahlmöglichkeiten: 0.3 m bis 24.0 m

- **Front L** dient zur Einstellung der Weglänge der Schallstrahlen des linken Frontkanals.
- **Front R** dient zur Einstellung der Weglänge der Schallstrahlen des rechten Frontkanals.
- **Center** dient zur Einstellung der Distanz, die von den Schallstrahlen des Center-Kanals zurückgelegt wird.
- **Surround L** dient zur Einstellung der Weglänge der Schallstrahlen des linken Surround-Kanals.
- **Surround R** dient zur Einstellung der Weglänge der Schallstrahlen des rechten Surround-Kanals.



Wir empfehlen, die vom AUTO SETUP optimierte Einstellung zu verwenden (siehe Seite 27). Aktivieren Sie dieses Menü nur, wenn Sie den HORIZONTAL ANGLE geändert haben (siehe Seite 60).

FOCAL LENGTH (Fokaldistanz)

Verwenden Sie dieses Menü, um den Abstand zwischen der Vorderseite dieses Gerätes und dem Ausgabe-Fokus für jeden Lautsprecher einzugeben und für jeden Kanal eine räumliche Weite einzustellen.

Die Fokuspunkte sollten (mit Ausnahme des Center-Kanals) auf Positionen in der Nähe der Wandreflexionspunkte eingestellt werden. Je kürzer der Weg, desto mehr Weite.

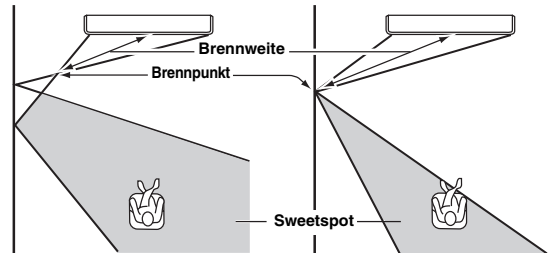

Vorderer linker Kanal

Center-Kanal

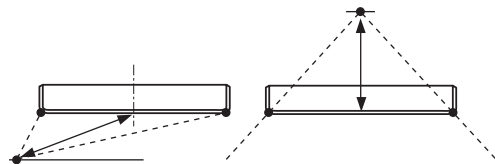

Wahlmöglichkeiten: -1.0 m bis +13.0 m

Nehmen Sie die Einstellung in Richtung - (minus) vor, um den Fokuspunkt nach außen zu verschieben, und in Richtung + (plus), um den Fokus zur Normalposition zu verschieben.

- **Front L** dient zur Einstellung der Fokaldistanz für die vorderen linken Schallstrahlen.
- **Front R** dient zur Einstellung der Fokaldistanz für die vorderen rechten Schallstrahlen.
- **Center** dient zur Einstellung der Fokaldistanz für den Centelautsprecher. Anfängliche Einstellung: -0.5 m
- **Surround L** dient zur Einstellung der Fokaldistanz für die linken Surround-Schallstrahlen.
- **Surround R** dient zur Einstellung der Fokaldistanz für die rechten Surround-Schallstrahlen.



Wir empfehlen, die Anfangseinstellung (-0.5 m) für den Center-Kanal zu verwenden.

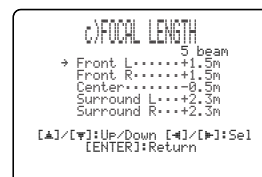

TREBLE GAIN (Höhenverstärkung)

Verwenden Sie dieses Menü, um den Hochfrequenz-Ausgangspegel jedes Kanals einzustellen.



Wenn der Reflexionspunkt für die Schallstrahlen des linken/rechten Frontlautsprechers oder des linken/rechten Surroundlautsprechers auf einen Vorhang oder eine andere schallschluckende Fläche fällt, können Sie einen besseren Surroundklang erzeugen, indem Sie den Höhenpegel für die betreffenden Schallstrahlen anheben.

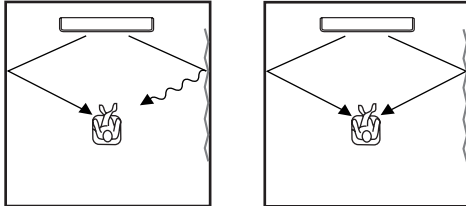

Wahlmöglichkeiten: -12,0 dB bis +12,0 dB

Anfängliche Einstellung: 0 dB

- **FL** dient zur Einstellung des Hochfrequenz-Ausgangspegels des linken vorderen Kanals.
- **FR** dient zur Einstellung des Hochfrequenz-Ausgangspegels des rechten vorderen Kanals.
- **C** dient zur Einstellung des Hochfrequenz-Ausgangspegels des Center-Kanals.
- **SL** dient zur Einstellung des Hochfrequenz-Ausgangspegels des linken Surround-Kanals.
- **SR** dient zur Einstellung des Hochfrequenz-Ausgangspegels des rechten Surround-Kanals.

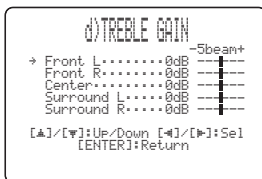

IMAGE LOCATION (Klangbildposition)

Verwenden Sie dieses Menü, um die Richtung des Tonsignals für den linken und rechten Frontlautkanal so einzustellen, dass jedes Tonsignal näher am Center-Kanal vernommen wird.

Verwenden Sie diese Einstellung zum Umleiten der Audiosignale, wenn der vom vorderen linken und rechten Kanal abgegebene Klang unnatürlich wirkt; dies kann der Fall sein, wenn sich Ihre Hörposition nicht in der Mitte des Hörraums befindet.

Dieser Parameter kann nur eingestellt werden, wenn als Schallstrahlmodus der 3-Strahl- oder 5-Strahl-Modus gewählt wird (siehe Seite 40).

Wahlmöglichkeiten: ON, OFF

Einstellbereich: 0% bis 95%

Anfängliche Einstellung: 0%

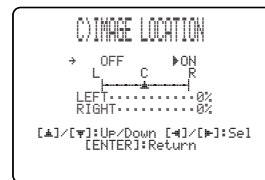

LEFT (Links)

Verschiebt die Audiosignale nach links.

Je höher der Prozentwert, desto stärker ist das in der Mitte abgegebene Signal.

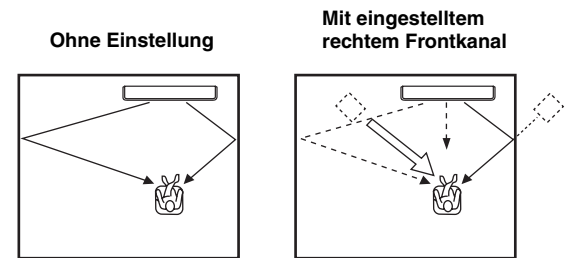

RIGHT (Rechts)

Verschiebt die Audiosignale nach rechts.

Je höher der Prozentwert, desto stärker ist das in der Mitte abgegebene Signal.

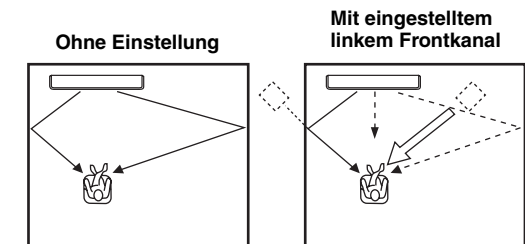

SOUND MENU

Dient zur manuellen Einstellung verschiedener Parameter, die auf die Tonausgabe bezogen sind.

SET MENU → MANUAL SETUP → SOUND MENU

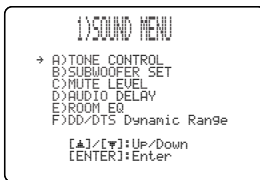

■ TONE CONTROL (Klangregler)

Sie können die Tonqualität der Schallstrahlen einstellen.

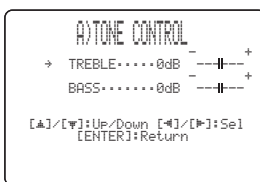

TREBLE (Höhen)

Verwenden Sie diesen Regler zur Einstellung des Hochtonanteils.

Wahlmöglichkeiten: -12 dB bis +12 dB

Anfängliche Einstellung: 0 dB

BASS (Bässe)

Verwenden Sie diesen Regler zur Einstellung des Tieftonanteils.

Wahlmöglichkeiten: -12 dB bis +12 dB

Anfängliche Einstellung: 0 dB

■ SUBWOOFER SET (Subwoofer-Einstellung)

Verwenden Sie dieses Menü, um die verschiedenen Subwoofer-Einstellungen manuell durchzuführen.

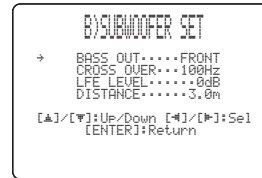

BASS OUT (Bassausgang)

Die Signale mit niedrigen Frequenzen (Bässe) können dem Subwoofer und/oder den linken und rechten Frontkanälen zugeleitet werden. Diese Einstellung bestimmt auch den Weg der LFE-Signale (Effektsignale mit niedriger Frequenz) in den Dolby Digital- oder DTS-Quellen.

Wahlmöglichkeiten: SWFR (Subwoofer), **FRONT**

- Wählen Sie SWFR, wenn ein Subwoofer angeschlossen ist. LFE und Signale mit niedriger Frequenz von anderen Kanälen werden an den Subwoofer gerichtet.
- Wählen Sie FRONT, wenn Sie keinen Subwoofer verwenden. LFE- und Signale mit niedrigen Frequenzen von anderen Kanälen werden ebenfalls zu den Tieftönern des linken und rechten Kanals geleitet.

CROSS OVER (Übernahme)

Wenn BASS OUT auf SWFR gesetzt ist, können Sie diese Funktion verwenden, um die Übergangsfrequenz (Abschaltung) zur Abtrennung aller Bassanteile zu wählen. Alle Frequenzen unterhalb der gewählten Frequenz werden zum Subwoofer-Ausgang geleitet.

Wahlmöglichkeiten: 80Hz, **100Hz**, 120Hz

LFE LEVEL

(Effektpegel der niedrigen Frequenzen)

Verwenden Sie diese Funktion, um den Ausgangspegel des LFE-Kanals (Niederfrequenz-Effekt) entsprechend der Kapazität Ihres Subwoofers zu wählen. Der LFE-Kanal trägt die Spezialeffekte der niedrigen Frequenzen, die nur zu bestimmten Szenen hinzugefügt werden. Diese Einstellung ist nur wirksam, wenn dieses Gerät Dolby Digital- oder DTS-Signale decodiert.

Wahlmöglichkeiten: -20 bis **0** dB

DISTANCE (Distanz)

Wählen Sie diese Position, um die Distanz zwischen Subwoofer und Hörposition einzustellen.

Wahlmöglichkeiten: 0.3 bis 15.0 m

Anfängliche Einstellung: 3.0 m

■ MUTE LEVEL (Muting-Pegel)

Verwenden Sie diese Funktion, um einzustellen, wie stark die Stummschaltung den Lautstärkepegel reduzieren soll. Wahlmöglichkeiten: **MUTE**, -20 dB

- Wählen Sie MUTE, um die Tonausgabe vollkommen stummzuschalten.
- Wählen Sie -20 dB, um den aktuellen Lautstärkepegel um 20 dB zu reduzieren.



■ AUDIO DELAY (Audio-Verzögerung)

Verwenden Sie diese Funktion, um das Audiosignal zu verzögern, damit dieser mit dem Videobild synchronisiert werden kann. Dies ist vielleicht erforderlich, wenn Sie bestimmte Flachbildschirme oder Projektoren verwenden. Wahlmöglichkeiten: **0** bis 160 msec



■ ROOM EQ (Raum-Equalizer)

Verwenden Sie dieses Menü, um die Tonqualität an Ihren Hörraum anzupassen, wenn das Gerät an einer Wand montiert wurde. Wahlmöglichkeiten: MOUNTING (Montageart), REFLECTING (Reflexionsart)

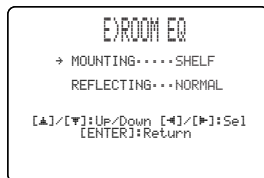

MOUNTING (Montageart)

Verwenden Sie dieses Menü, um die Klänge im mittleren bis niedrigen Frequenzbereich anzuheben.

Wahlmöglichkeiten: WALL (Wandmontage), **SHELF** (Regalmontage)

- Wählen Sie WALL, wenn dieses Gerät an einer Wand in Ihrem Hörraum montiert ist.
- Wählen Sie SHELF, wenn dieses Gerät auf einem Regal in Ihrem Hörraum montiert ist.

REFLECTING (Reflexionsvermögen)

Benutzen Sie diese Funktion, um das Reflexionsvermögen Ihres Hörraums zu wählen.

Wahlmöglichkeiten: **NORMAL** (Normal), HI ECHO (Starker Nachhall)

- Wählen Sie NORMAL, wenn Ihr Hörraum normale Reflexionseigenschaften aufweist.
- Wählen Sie HI ECHO, wenn Ihr Hörraum stark reflektierende Flächen, wie z.B. Betonwände, aufweist.

■ DD/DTS Dynamic Range (Dynamikbereich von Dolby Digital- und DTS-Signalen)

Dient zur Wahl des Umfangs der Dynamikbereichkomprimierung. Diese Einstellung ist nur wirksam, wenn dieses Gerät Dolby Digital- oder DTS-Signale decodiert. Unter Dynamikbereich versteht man den Unterschied zwischen dem leisesten Ton, der noch über dem Betriebsgeräusch des Geräts zu hören ist, und dem lautesten Ton, der noch ohne Verzerrung wiedergegeben wird.

Wahlmöglichkeiten: MIN (Minimum), STD (Standard), **MAX** (Maximum)

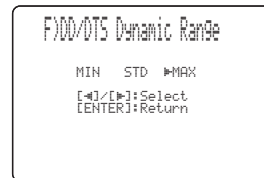

Wählen Sie diese Funktion, um die Dynamikbereichkomprimierung einzustellen.

- Wählen Sie MIN für das Hören von Quellen mit niedrigen Lautstärkepegeln.
- Wählen Sie STD für die allgemeine Verwendung.
- Wählen Sie MAX für Spielfilme.

INPUT MENU

Dient zur manuellen Einstellung verschiedener Parameter, die auf die Audio- und Videoeingabe bezogen sind.
SET MENU → MANUAL SETUP → INPUT MENU



■ INPUT ASSIGNMENT (Eingangszuordnung)

Verwenden Sie dieses Menü, um die optischen und koaxialen Digitaleingangsbuchsen dieses Gerätes anderen Komponenten zuzuordnen, wenn die Anfangseinstellungen dieses Gerätes nicht Ihren Bedürfnissen entsprechen. Wenn den Eingangsbuchsen dieses Gerätes andere Komponenten zugeordnet werden, kann die Bezeichnung der angeschlossenen Komponente im Frontblende-Display und als OSD angezeigt werden; außerdem kann die betreffende Komponente mit der Eingangswahltaste der gleichen Bezeichnung gesteuert werden. Wenn Sie eine Komponente ohne Zuordnung an eine Eingangsbuchse dieses Gerätes anschließen, erscheint bei der Wahl dieser Komponente die vorgegebene Komponentenbezeichnung für die betreffende Eingangsbuchse an der Frontblende und im OSD.

- Wählen Sie OPTICAL IN (1), um Komponenten der Buchse TV OPTICAL IN dieses Gerätes zuzuordnen. Wahlmöglichkeiten: **TV**, **VCR**
- Wählen Sie OPTICAL IN (2), um Komponenten der Buchse AUX OPTICAL IN dieses Gerätes zuzuordnen. Wahlmöglichkeiten: **AUX**, **DVD**
- Wählen Sie COAXIAL IN (3), um Komponenten der Buchse COAXIAL IN dieses Gerätes zuzuordnen. Wahlmöglichkeiten: **DVD**, **AUX**



■ INPUT MODE (Eingangsmodus)

Verwenden Sie dieses Menü, um den Eingangsmodus für die an die Buchsen DIGITAL INPUT angeschlossenen Eingangssignalquellen zu bestimmen, wenn Sie dieses Gerät einschalten. Für Informationen zu den verschiedenen Typen von Audiosignalen, die von diesem Gerät ausgegeben werden können, siehe „Surroundmodi und empfohlene Signalquellen“ auf Seite 42. Wahlmöglichkeiten: **AUTO**, **LAST**



- Wählen Sie AUTO, damit dieses Gerät in der Lage ist, den Eingangssignaltyp automatisch zu erkennen und den entsprechenden Eingangsmodus zu wählen.
- Wählen Sie LAST, um dieses Gerät so einzustellen, dass automatisch der zuletzt für diese Eingangssignalquelle verwendete Eingangsmodus gewählt wird. Wenn sich die Art des Eingangssignals von der Einstellung unterscheidet, wird kein Tonsignal abgegeben.

■ INPUT TRIM (Eingangstrimmung)

Verwenden Sie dieses Menü, um den Eingangspegel der jeweiligen Eingangssignalquelle einzustellen.

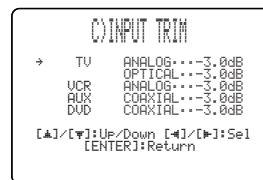

- Wählen Sie TV ANALOG, um den Pegel der Audio- und Videosignale einzustellen, die in die analogen TV/STB-Audioeingangsbuchsen dieses Gerätes eingegeben werden. Steuerbereich: -6.0 dB bis 0.0 dB Anfängliche Einstellung: -3.0 dB
- Wählen Sie TV OPTICAL, um den Pegel der Audio- und Videosignale einzustellen, die in die Buchse TV OPTICAL IN dieses Gerätes eingegeben werden. Steuerbereich: -6.0 dB bis 0.0 dB Anfängliche Einstellung: -3.0 dB
- Wählen Sie VCR ANALOG, um den Pegel der Audio- und Videosignale einzustellen, die in die analogen VCR-Audioeingangsbuchsen dieses Gerätes eingegeben werden. Steuerbereich: -6.0 dB bis 0.0 dB Anfängliche Einstellung: -3.0 dB
- Wählen Sie AUX OPTICAL, um den Pegel der Audio- und Videosignale einzustellen, die in die Buchse AUX OPTICAL IN dieses Gerätes eingegeben werden. Steuerbereich: -6.0 dB bis 0.0 dB Anfängliche Einstellung: -3.0 dB
- Wählen Sie DVD COAXIAL, um den Pegel der Audio- und Videosignale einzustellen, die in die Buchse COAXIAL IN dieses Gerätes eingegeben werden. Steuerbereich: -6.0 dB bis 0.0 dB Anfängliche Einstellung: -3.0 dB

■ INPUT RENAME (Neubenennung des Eingangs)

Verwenden Sie dieses Menü, um den Namen der Eingangssignalquelle im OSD und im Frontblende-Display zu ändern. Drücken Sie eine Eingangswahltaste (TV, STB, DVD, VCR oder AUX), um die Komponente zu wählen, deren Namen Sie ändern wollen, und führen Sie dann die folgenden Schritte aus.



1 Drücken Sie ◀ / ▶ , um die Leerstelle oder das Zeichen, das Sie bearbeiten möchten, mit dem Unterstrich (_) anzufahren.

Der Unterstrich (_) blinkt.

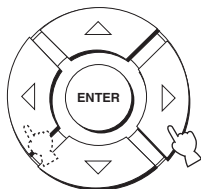

2 Drücken Sie ▲ / ▼ , um das gewünschte Zeichen auszuwählen.

- Sie können bis zu 8 Zeichen für jeden Eingang verwenden.
- Drücken Sie ▲ , um das Zeichen in der folgenden Reihenfolge zu ändern, oder ▼ , um in umgekehrter Reihenfolge vorzugehen:
 A bis Z, Leerstelle, 0 bis 9, Leerstelle, a bis z, Leerstelle, #, *, +, usw.

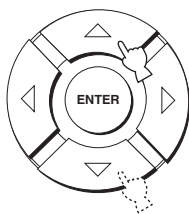

3 Wiederholen Sie die Schritte 1 bis 3, um jeden Eingang umzubenennen.

4 Drücken Sie ENTER, um den Vorgang zu beenden.

Die neuen Name werden registriert, und das Display schaltet auf die vorherige Anzeige zurück.

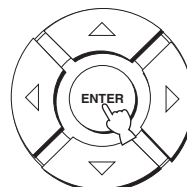

DISPLAY MENU

Dient zur manuellen Einstellung verschiedener Parameter, die auf die Anzeige bezogen sind.

SET MENU → MANUAL SETUP → DISPLAY MENU



■ DIMMER SET (Abblendungseinstellungen)

Verwenden Sie diese Funktion, um die Helligkeit des Frontblende-Display einzustellen.

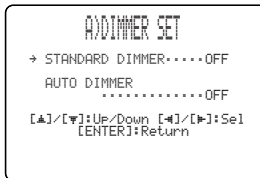

STANDARD DIMMER (Standard-Abblendung)

Verwenden Sie diese Funktion, um die Helligkeit des Frontblende-Display einzustellen, wenn Sie dieses Gerät über die Steuertasten an der Frontblende oder die Fernbedienung bedienen.

Wahlmöglichkeiten: -2, -1, **OFF**

AUTO DIMMER (Automatische Abblendung)

Wenn für eine gewisse Zeit keine Bedienungsschritte ausgeführt werden, wird die Helligkeit des Frontblende-Displays zurückgeregelt. In diesem Fall verwenden Sie diese Funktion zum Einstellen der Display-Helligkeit.

Wahlmöglichkeiten: **OFF** (dieselbe Helligkeit wie die STANDARD DIMMER-Einstellung), -1 bis -3 (basierend auf der STANDARD DIMMER-Einstellung), DISPLAY OFF

■ OSD SET (OSD-Einstellungen)

Verwenden Sie dieses Menü, um die Anzeigeposition und die Hintergrundfarbe der OSD einzustellen.



OSD SHIFT (OSD-Verschiebung)

Verwenden Sie diese Funktion, um die Vertikalposition von OSD einzustellen. Verändern Sie den Wert in Richtung - (minus), um die OSD-Position anzuheben, und in Richtung + (plus), um die Position abzusenken.

Wahlmöglichkeiten: -5 bis +5

Anfängliche Einstellung: 0

OSD BACK COLOR (OSD-Hintergrundfarbe)

Verwenden Sie diese Funktion, um die OSD Hintergrundfarbe zu wählen.

Wahlmöglichkeiten: **BLUE**, GRAY

■ UNIT SET (Einstellung der Maßeinheit)

Verwenden Sie dieses Menü, um die angezeigte Maßeinheit zu ändern.

Wahlmöglichkeiten: **METERS**, FEET



- Wählen Sie METERS, um den Abstand in Metern einzugeben.
- Wählen Sie FEET, um den Abstand in Fuß einzugeben.

Hinweis

- Wenn Sie diese Einstellung ändern, können Sie die Einstellungen des eingestellten Strahls ändern.

EINSTELLEN DER AUDIOBALANCE

Sie können den Schallstrahl-Ausgangspegel jedes Kanals mithilfe des Testtons oder des im jeweiligen Schallstrahlmodus wiedergegebenen Audioausgangs einstellen, um ein wirklichkeitsgetreueres Surroundklangerlebnis zu erzielen.

Verwendung des Testtones

Sie können die Testton-Funktion dazu verwenden, den Testton über jeden Kanal abzugeben, um die Kanalpegel manuell auszubalancieren.

Stellen Sie die Kanalpegel mithilfe des Testtons so ein, dass alle Kanäle von Ihrer Hörposition aus gleich laut klingen.

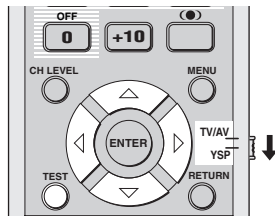

- 1 Stellen Sie den Betriebsmoduswähler auf YSP, um auf den Betriebsmodus dieses Gerätes umzuschalten.



- 2 Drücken Sie TEST an der Fernbedienung. TEST FRONT L erscheint im Frontblende-Display, und ein Testton wird vom linken Frontkanal ausgegeben.



- 3 Drücken Sie \triangle / ∇ , um den einzustellenden Kanal zu wählen.

Die Anzeige im Frontblende-Display ändert sich wie folgt.

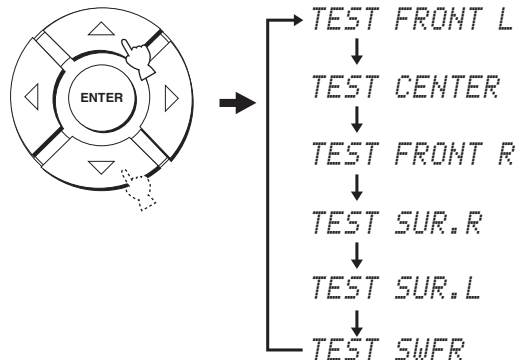

Hinweis

TEST SWFR ist nur dann verfügbar, wenn ein Subwoofer an dieses Gerät angeschlossen ist und SWFR für BASS OUT in SOUND MENU gewählt wird (siehe Seite 63).

- 4 Drücken Sie $\triangleleft / \triangleright$, um die Kanal-Lautstärken einzustellen.

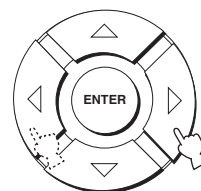

Steuerbereich: -10 dB bis +10 dB

5 Drücken Sie TEST, wenn Sie alle Einstellungen beendet haben.



Hinweise

- Wenn die Stereowiedergabe oder My Beam als Schallstrahlmodus gewählt wird, können nicht alle Kanalpegel eingestellt werden (siehe Seite 46 und 47).
- FRONT L/R kann nicht eingestellt werden, wenn der Stereo-plus-3-Strahl-Modus als Schallstrahlmodus gewählt wird (siehe Seite 41).
- FRONT L/R wird automatisch in Abhängigkeit von den Einstellungen der anderen Kanäle eingestellt, wenn der Stereo-plus-3-Strahl-Modus als Schallstrahlmodus gewählt wird (siehe Seite 41 und 46).

Wenn der Pegel eines bestimmten Kanals nicht eingestellt werden kann, erscheint $-dB$ im Frontblende-Display.

Verwendung des wiedergegebenen Audioausgabesignals

Sie können die Kanalpegel auch manuell einstellen, während Sie eine Eingangssignalquelle, wie z.B. eine DVD, abspielen.

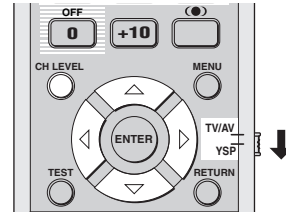

1 Stellen Sie den Betriebsmoduswähler auf YSP, um auf den Betriebsmodus dieses Gerätes umzuschalten.



2 Drücken Sie CH LEVEL mehrmals (oder drücken Sie CH LEVEL und dann \triangle / ∇), um den einzustellenden Kanal auszuwählen.
Die Anzeige im Frontblende-Display ändert sich wie folgt.

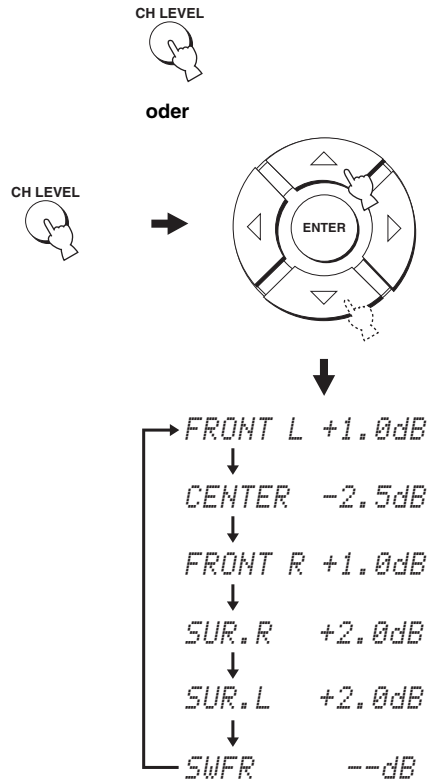

WEITERFÜHRENDE
BEDIENUNGSVORGÄNGE

Deutsch

Hinweis

SWFR ist nur dann verfügbar, wenn ein Subwoofer an dieses Gerät angeschlossen ist und SWFR für BASS OUT in SOUND MENU gewählt wird (siehe Seite 63).

3 Drücken Sie ◀ / ▶, um die Kanal-Lautstärken einzustellen.

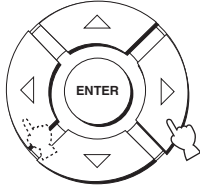

Steuerbereich: -10 dB bis +10 dB

4 Warten Sie ein paar Sekunden, ohne dieses Gerät zu bedienen, wenn Sie Ihre Einstellung beendet haben.

Hinweise

- Wenn die Stereowiedergabe als Schallstrahlmodus gewählt wird, können nicht alle Kanalpegel eingestellt werden (siehe Seite 46).
- FRONT L/R kann nicht eingestellt werden, wenn der Stereo-plus-3-Strahl-Modus als Schallstrahlmodus gewählt wird (siehe Seite 41).
- Nur CENTER kann eingestellt werden, wenn My Beam als Schallstrahlmodus gewählt wird (siehe Seite 47).
- FRONT L/R wird automatisch in Abhängigkeit von den Einstellungen der anderen Kanäle eingestellt, wenn der Stereo-plus-3-Strahl-Modus als Schallstrahlmodus gewählt wird (siehe Seite 41 und 46).



Wenn der Pegel eines bestimmten Kanals nicht eingestellt werden kann, erscheint -dB im Frontblende-Display.

WAHL DES EINGANGSMODUS

Sie können den Audioeingangssignaltyp der gewählten Eingangssignalquelle entsprechend Ihrer Bevorzugung oder den Bedingungen der Eingangssignalquelle wählen.



In den meisten Fällen ist die Einstellung des Eingangsmodus auf AUTO zu empfehlen.

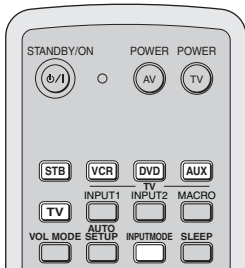

1 Stellen Sie den Betriebsmoduswähler auf YSP, um auf den Betriebsmodus dieses Gerätes umzuschalten.



2 Drücken Sie eine der Eingangswahltasten an der Fernbedienung, um die gewünschte Eingangssignalquelle zu wählen.

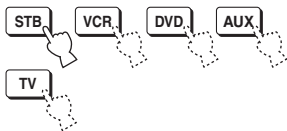

3 Drücken Sie INPUTMODE an der Fernbedienung mehrmals, um zwischen den Eingangsmodi umzuschalten.

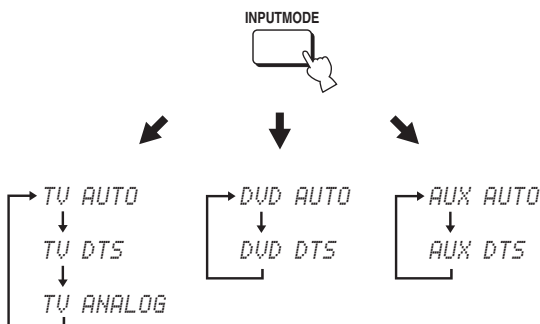

Wenn TV oder STB als Eingangssignalquelle gewählt wird

Wenn DVD als Eingangssignalquelle gewählt wird

Wenn AUX als Eingangssignalquelle gewählt wird

Hinweise

- Der Eingangsmodus von VCR ist auf ANALOG fixiert. Wenn jedoch die Buchse TV OPTICAL IN dieses Gerätes dem Eingang VCR zugewiesen wird, werden AUTO, DTS und ANALOG als Eingangsmodus von VCR verfügbar (siehe Seite 65).
- ANALOG ist nicht als Eingangsmodus von DVD und AUX verfügbar.

AUTO

Die Audioeingangssignale werden automatisch in der folgenden Reihenfolge gewählt:

- 1) Dolby Digital oder DTS
- 2) PCM
- 3) Analog

In den meisten Fällen ist dieser Eingangsmodus zu verwenden.

DTS

Nur in DTS codierte Digitalsignale werden gewählt.

Im Vergleich zu AUTO bietet dieser Eingangsmodus größere Stabilität bei der Wiedergabe von CDs oder LDs, die in DTS codiert sind.

ANALOG

Nur analoge Signale werden gewählt.

Selbst wenn digitale und analoge Signale gleichzeitig eingegeben werden, werden nur die analogen Signale gewählt.



Sie können den Standard-Eingangsmodus einstellen, der beim Einschalten dieses Gerätes gewählt werden soll (siehe Seite 65).

EINSTELLEN DER SYSTEMPARAMETER

Dieses Gerät verfügt über weitere Menüs, die auf dem Frontblende-Display angezeigt werden. Diese Menüs bieten weitere Verfahren, mit denen der Betrieb dieses Geräts eingestellt und angepasst werden kann.

Verwendung der Systemparameter

Verfahren Sie wie unten beschrieben, um die Systemparameter einzugeben.

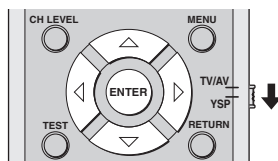
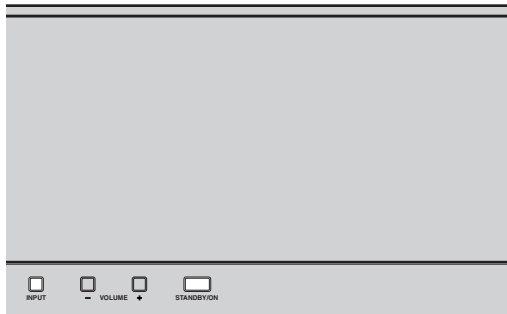

- 1 Drücken Sie **STANDBY/ON** an der Frontblende, um dieses Gerät auszuschalten.



- 2 Drücken Sie **STANDBY/ON** an der Frontblende, während Sie **INPUT** an der Frontblende gedrückt halten, um dieses Gerät einzuschalten.
MEMORY PROTECT erscheint im Frontblende-Display.

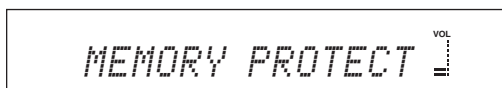
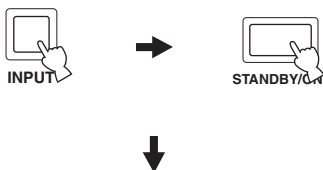

- 3 Lassen Sie **INPUT** an der Frontblende los.

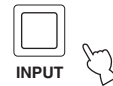

Einstellung des MEMORY PROTECT

Sie können die von Ihnen im Systemspeicher dieses Geräts gespeicherten Einstellungen vor versehentlicher Löschung oder ungewollter Änderung schützen.

- 1 Wiederholen Sie die Schritte 1 bis 3 in „Verwendung der Systemparameter“ auf dieser Seite.
- 2 Stellen Sie den Betriebsmoduswähler auf **YSP**, um auf den Betriebsmodus dieses Gerätes umzuschalten.



- 3 Vergewissern Sie sich, dass auf dem Frontblende-Display **MEMORY PROTECT** angezeigt wird, und drücken Sie **ENTER**.

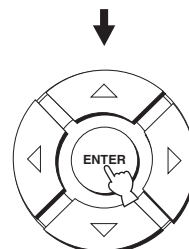
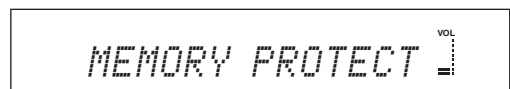

- 4 Drücken Sie $\triangleleft / \triangleright$, um zwischen PROTECT: ON und PROTECT: OFF umzuschalten.

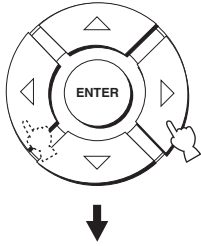

PROTECT: ON VOL



PROTECT: OFF VOL

- Wählen Sie PROTECT: ON, um die Schutzfunktion zu aktivieren.
- Wählen Sie PROTECT: OFF, um die Schutzfunktion zu deaktivieren.

- 5 Drücken Sie STANDBY/ON an der Frontblende, um dieses Gerät in den Bereitschaftsmodus zu versetzen.



Die neue Einstellung wird beim nächsten Einschalten dieses Gerätes aktiviert.

Einstellung des MAX VOLUME

Sie können den maximalen Lautstärkepegel dieses Gerätes begrenzen, sodass dieser Grenzwert bei der Tonwiedergabe nicht überschritten wird.

- 1 Wiederholen Sie die Schritte 1 bis 3 in „Verwendung der Systemparameter“ auf Seite 72.

- 2 Stellen Sie den Betriebsmoduswähler auf YSP, um auf den Betriebsmodus dieses Gerätes umzuschalten.



- 3 Drücken Sie \triangle / ∇ an der Fernbedienung, sodass MAX VOLUME SET im Frontblende-Display angezeigt wird.

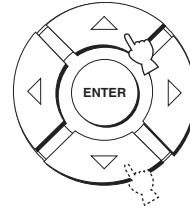

MAX VOLUME SET VOL

- 4 Drücken Sie ENTER.

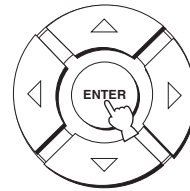

- 5 Drücken Sie $\triangleleft / \triangleright$, um den maximalen Lautstärkepegel einzustellen.

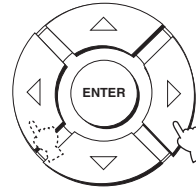

Steuerbereich: MAX, 99 bis 01, MIN
Steuerschritt: 1

- 6 Drücken Sie STANDBY/ON an der Frontblende, um dieses Gerät in den Bereitschaftsmodus zu versetzen.



Die neue Einstellung für den maximalen Lautstärkepegel wird beim nächsten Einschalten dieses Gerätes aktiviert.

Einstellung des TURN ON VOLUME

Sie können die Lautstärke festlegen, die beim Einschalten dieses Geräts eingestellt wird.

1 Wiederholen Sie die Schritte 1 bis 3 in „Verwendung der Systemparameter“ auf Seite 72.

2 Stellen Sie den Betriebsmoduswähler auf YSP, um auf den Betriebsmodus dieses Gerätes umzuschalten.



3 Drücken Sie \triangle / ∇ an der Fernbedienung, sodass TURN ON VOLUME im Frontblende-Display angezeigt wird.

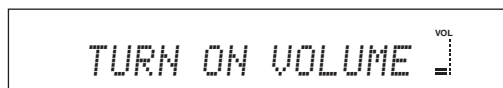
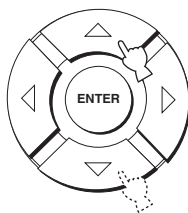

4 Drücken Sie ENTER.

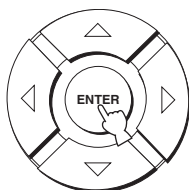

5 Drücken Sie \triangleleft / \triangleright , um den Einschalt-Lautstärkepegel einzustellen.

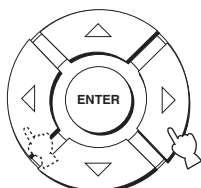

Steuerbereich: MAX, 99 bis 01, OFF
Steuerschritt: 1

6 Drücken Sie STANDBY/ON an der Frontblende, um dieses Gerät in den Bereitschaftsmodus zu versetzen.



Die neue Einstellung für den maximalen Lautstärkepegel wird beim nächsten Einschalten dieses Gerätes aktiviert.

Einstellung des DEMO MODE

Sie können die Schallstrahl Ausgabe dieses Geräts testen, um den Schallstrahl zu prüfen.



Sie können diese Funktion auch ausführen, indem Sie INPUT auf der Frontblende drücken. Wenn Sie INPUT länger als 2 Sekunden gedrückt halten, gibt dieses Gerät einen Schallstrahl aus. Der Schallstrahl wechselt zweimal zwischen links und rechts und wird anschließend wieder ausgeschaltet.

1 Wiederholen Sie die Schritte 1 bis 3 in „Verwendung der Systemparameter“ auf Seite 72.

2 Stellen Sie den Betriebsmoduswähler auf YSP, um auf den Betriebsmodus dieses Gerätes umzuschalten.



3 Drücken Sie \triangle / ∇ an der Fernbedienung, sodass DEMO MODE im Frontblende-Display angezeigt wird.

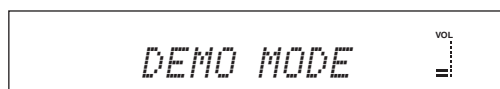
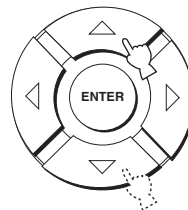

- 4 Drücken Sie $\triangleleft / \triangleright$, um zwischen DEMO: ON und DEMO: OFF umzuschalten.

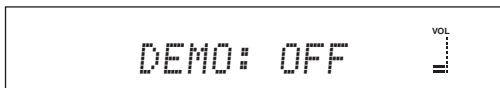
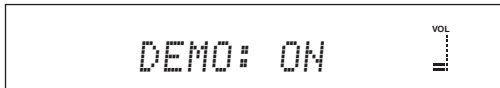
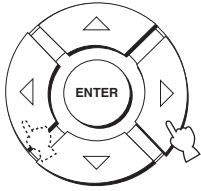

- Wählen Sie DEMO: ON, um den Demo-Modus zu aktivieren.
- Wählen Sie DEMO: OFF, um den Demo-Modus zu deaktivieren.

- 5 Drücken Sie STANDBY/ON an der Frontblende, um dieses Gerät in den Bereitschaftsmodus zu versetzen.



Die neue Einstellung wird beim nächsten Einschalten dieses Gerätes aktiviert.

Drücken Sie MY BEAM, um den Schallstrahl zu testen.

Der ausgegebene Schallstrahl wechselt zwischen links und rechts. Drücken Sie ENTER, um das Wechseln der Seiten zu stoppen.

Einstellung des FACTORY PRESET

Sie können alle Parameter dieses Gerätes auf die Werksvorgaben zurücksetzen. Mit diesem Vorgang werden ALLE Parameter im SET MENU zurückgesetzt.

Hinweis

Nachdem Sie die nachfolgenden Schritte ausgeführt haben, müssen Sie AUTO SETUP erneut ausführen, um das Gerät auf Ihre Surroundklang-Umgebung abzustimmen.

- 1 Wiederholen Sie die Schritte 1 bis 3 in „Verwendung der Systemparameter“ auf Seite 72.

- 2 Stellen Sie den Betriebsmoduswähler auf YSP, um auf den Betriebsmodus dieses Gerätes umzuschalten.



- 3 Drücken Sie \triangle / ∇ an der Fernbedienung, sodass FACTORY PRESET im Frontblende-Display angezeigt wird.

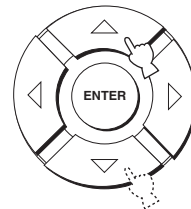

- 4 Drücken Sie ENTER.

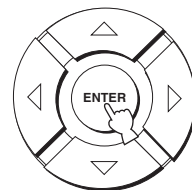

- 5 Drücken Sie $\triangleleft / \triangleright$, um zwischen PRESET: RESET und PRESET: CANCEL umzuschalten.

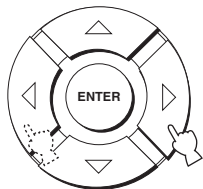

- Wählen Sie PRESET: RESET, um alle gegenwärtigen Einstellungen zurückzusetzen.
- Wählen Sie PRESET: CANCEL, um den Rücksetzvorgang abubrechen.

- 6 Drücken Sie **STANDBY/ON** an der Frontblende, um dieses Gerät in den Bereitschaftsmodus zu versetzen.



Die neue Einstellung wird beim nächsten Einschalten dieses Gerätes aktiviert.

MERKMALE DER FERNBEDIENUNG

Zusätzlich zur Steuerung dieses Gerätes kann die Fernbedienung auch für die Bedienung anderer A/V-Komponenten von YAMAHA oder anderen Herstellern verwendet werden. Um andere Komponenten bedienen zu können, müssen Sie die Fernbedienung mit den entsprechenden Hersteller-codes programmieren und den Betriebsmoduswähler auf TV/AV stellen, um den Steuerbereich zu wechseln.

Hinweis

Abhängig von der verwendeten externen AV-Komponente ist es Ihnen vielleicht nicht möglich, die betreffende Komponente mit der Fernbedienung dieses Gerätes zu steuern, selbst wenn ein Fernbedienungscode eingegeben wurde. In diesem Fall muss die Komponente mit ihrer eigenen Fernbedienung gesteuert werden.

Einstellung der Fernbedienungs-codes

Sie können andere Komponenten bedienen, indem Sie die entsprechenden Fernbedienungs-codes einstellen. Die Codes können für jeden Eingangsbereich (TV, STB, DVD, VCR und AUX) eingestellt werden. Für eine vollständige Liste der verfügbaren Fernbedienungs-codes siehe „LISTE DER FERNBEDIENUNGSCODES“ am Ende dieser Anleitung.

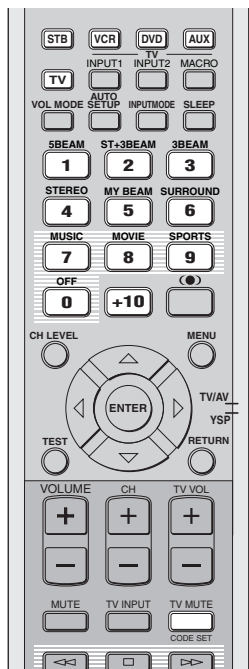

- 1 Halten Sie CODE SET an der Fernbedienung gedrückt, und drücken Sie dann eine der Eingangswahltasten, um die Eingangssignalquelle zu wählen, für die Sie einen Fernbedienungs-Code eingeben möchten.**

Die Übertragungsanzeige blinkt zweimal und leuchtet danach konstant.

Fahren Sie mit Schritt 2 fort, während Sie CODE SET gedrückt halten.



- 2 Verwenden Sie die Nummertasten, um den Fernbedienungs-Code einzugeben, während Sie CODE SET gedrückt halten.**

Eingabebeispiel: YAMAHA DVD-Eingangsbereich



- 3 Angaben zur Bedienung der externen Komponente mit der Fernbedienung finden Sie unter „Bedienung anderer Komponenten“ auf Seite 78.**

Wenn die externe Komponente einwandfrei funktioniert, war die Eingabe des Fernbedienungs-codes erfolgreich.

Wenn die externe Komponente nicht einwandfrei funktioniert, wurde vielleicht ein falscher Fernbedienungscode eingegeben. Überprüfen Sie noch einmal den Fernbedienungscode auf Richtigkeit (beziehen Sie sich auf die „LISTE DER FERNBEDIENUNGSCODES“ am Ende dieser Anleitung), und wiederholen Sie den Vorgang ab Schritt 1.

Hinweis

Falls vom Hersteller Ihres Gerätes mehr als ein Code aufgelistet ist, probieren Sie jeden dieser Codes aus, um den richtigen zu finden.

Falls Sie die Fernbedienung länger als 2 Minuten ohne Batterien belassen, oder wenn verbrauchte Batterien in der Fernbedienung verbleiben, kann der Speicherinhalt gelöscht werden. Falls der Speicher gelöscht wurde, müssen neue Batterien eingelegt und die Fernbedienungs-codes erneut eingegeben werden. Achten Sie beim Auswechseln der Batterien darauf, dass Sie keine der Tasten der Fernbedienung drücken. Andernfalls wird der Speicherinhalt gelöscht.

Bedienung anderer Komponenten

■ Steuerung Ihres Fernsehgerätes

Stellen Sie den Betriebsmoduswähler auf TV/AV und drücken Sie danach TV, um als Eingangsource Ihren Fernseher auszuwählen. Der Steuerbereich der Fernbedienung schaltet auf den TV-Betriebsmodus um.

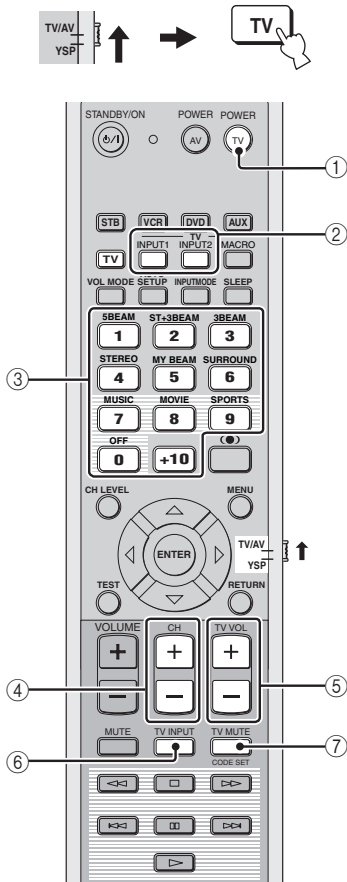

- ① **TV POWER**
Dient zum Ein- oder Ausschalten Ihres Fernsehgerätes.
- ② **TV INPUT1/2**
Zum Umschalten der Eingangssignalquelle für das Fernsehgerät.
- ③ **Zifferntasten**
Dienen zur Wahl eines Fernsehkanals für die Wiedergabe.
- ④ **CH +/-**
Dienen zum Umschalten zwischen den verfügbaren Fernsehkanälen.
- ⑤ **TV VOL +/-**
Dienen zum Einstellen des Audioausgangspegels des Fernsehgerätes.
- ⑥ **TV INPUT**
Dient zum Umschalten der Eingangssignalquelle für das Fernsehgerät.
- ⑦ **TV MUTE**
Dient zum vorübergehenden Stummschalten des Fernsehgerätes.

■ Steuerung Ihres DVD-Players

Stellen Sie den Betriebsmoduswähler auf TV/AV und drücken Sie danach DVD, um als Eingangsource Ihren DVD-Player auszuwählen. Der Steuerbereich der Fernbedienung schaltet auf den DVD-Betriebsmodus um.

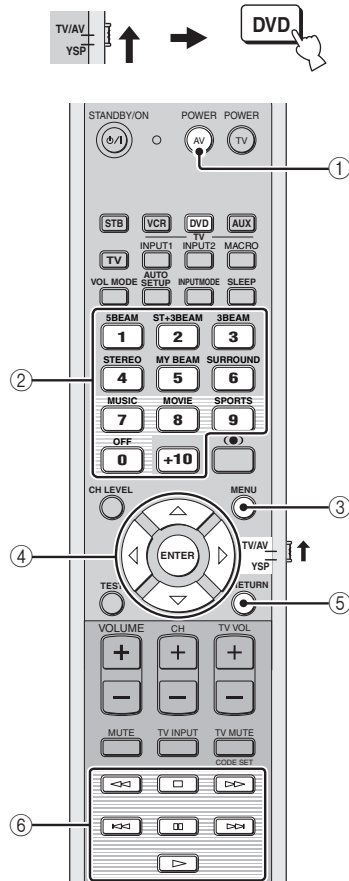

- ① **AV POWER**
Dient zum Ein- oder Ausschalten Ihres DVD-Players.
- ② **Zifferntasten**
Dienen zum Eingeben von Ziffern.
- ③ **MENU**
Dient zur Anzeige des DVD-Menüs.
- ④ **Cursortasten** \triangle / ∇ / \triangleleft / \triangleright , **ENTER**
Dienen zur Wahl von DVD-Menüposten.
- ⑤ **RETURN**
Dient zum Zurückschalten auf die vorherige DVD-Menüanzeige oder zum Verlassen des DVD-Menüs.
- ⑥ **Bedienungstasten für DVD-Player und Videorecorder**
Diese Tasten dienen zur Durchführung von DVD-Bedienungsvorgängen, wie z.B. Wiedergabe und Stopp.

■ **Steuerung Ihres Videorecorders**

Stellen Sie den Betriebsmoduswähler auf TV/AV und drücken Sie danach VCR, um als Eingangsquelle Ihren Videorecorder auszuwählen.

Der Steuerbereich der Fernbedienung schaltet auf den Video-Betriebsmodus um.

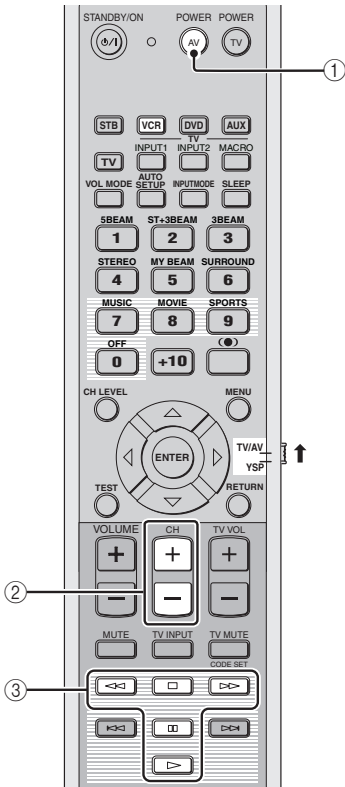

① **AV POWER**

Dient zum Ein- oder Ausschalten Ihres Videorecorders.

② **CH +/-**

Dienen zum Umschalten zwischen den verfügbaren VCR-Kanälen.

③ **Bedienungstasten für DVD-Player und Videorecorder**

Diese Tasten dienen zur Durchführung von Videorecorder-Bedienungsvorgängen, wie z.B. Wiedergabe und Stopp.

■ **Betrieb Ihres STB (Kabel-TV/Satellitentuner)**

Stellen Sie den Betriebsmoduswähler auf TV/AV und drücken Sie danach STB, um als Eingangsquelle STB auszuwählen.

Der Steuerbereich der Fernbedienung schaltet auf den STB-Betriebsmodus um.

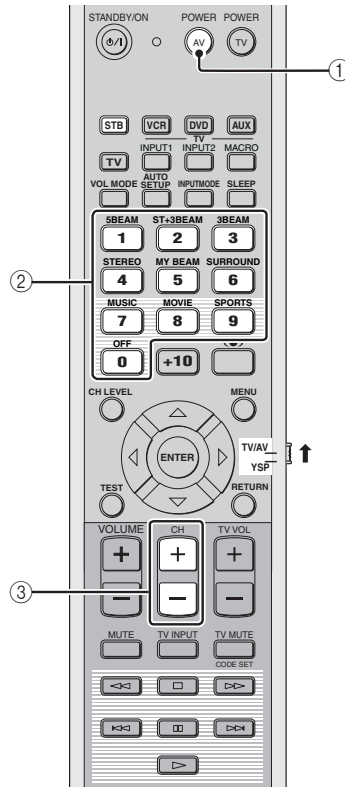

① **AV POWER**

Dient zum Ein- oder Ausschalten Ihres STB.

② **Zifferntasten**

Dienen zum Eingeben von Ziffern.

③ **CH +/-**

Dienen zum Umschalten zwischen den verfügbaren STB-Kanälen.

Verwendung von TV-Makros

Die TV-Makro-Funktion ermöglicht die Durchführung einer Reihe von Bedienungsvorgängen mit einem einzigen Tastendruck. Wenn Sie beispielsweise eine DVD abspielen wollen, müssen Sie normalerweise die Komponente einschalten, DVD als Eingangssignalquelle wählen und die Wiedergabetaste zum Starten der Wiedergabe drücken. Die TV-Makro-Funktion gestattet Ihnen die Durchführung all dieser Bedienungsschritte durch einfaches Drücken der DVD-Makrotaste.

Hinweise

- Sie müssen einen Fernbedienungs-Code für Ihren Fernseher eingeben, bevor Sie Makros einrichten.
- Die Einstellmethoden der Makros sind unterschiedlich, wenn Ihr Fernsehgerät nicht über die Abstimmfunktion verfügt.
- Wenn Sie während der Einstellung von Makros andere Bedienungstasten außer den Makro-Einstell-tasten an der Fernbedienung drücken, wird der Einstellvorgang automatisch abgebrochen.
- Falls der Bedienungsvorgang in den Schritten 2 und 3 länger als 10 Sekunden dauert, wird der Einstellvorgang automatisch abgebrochen. In diesem Fall müssen Sie den Vorgang ab Schritt 1 wiederholen.

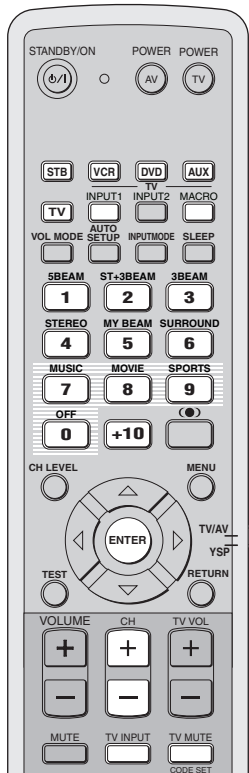

■ Einstellen von Makros für ein Fernsehgerät mit Abstimmfunktion

- 1 Halten Sie CODE SET an der Fernbedienung gedrückt, und drücken Sie dann eine der Eingangswahltasten, um die Eingangssignalquelle zu wählen, für die Sie Makros einstellen wollen.**

Fahren Sie mit Schritt 2 fort, während Sie CODE SET gedrückt halten.



- 2 Drücken Sie MACRO an der Fernbedienung, während Sie CODE SET gedrückt halten.**

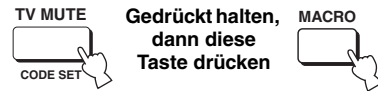

- 3 Drücken Sie CH +/- oder die Zifferntasten, um den TV-Kanal zu wählen.**

Vergewissern Sie sich, dass die Tuneranzeige auf dem Fernsehschirm erscheint.

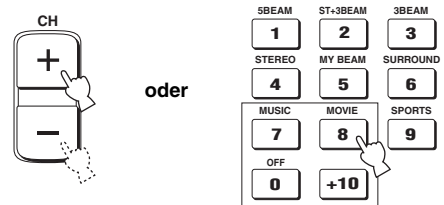

- 4 Drücken Sie TV INPUT an der Fernbedienung mehrmals, bis die Anzeige der in Schritt 1 gewählten Eingangssignalquelle erscheint.**



- 5 Drücken Sie ENTER an der Fernbedienung, um die Makro-Einstellung zu bestätigen.**

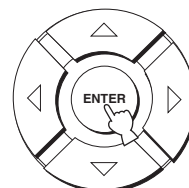

■ **Einstellen von Makros für ein Fernsehgerät ohne Abstimmfunktion**

1 Halten Sie **CODE SET** an der Fernbedienung gedrückt, und drücken Sie dann eine der Eingangswahltasten, um die Eingangssignalquelle zu wählen, für die Sie Makros einstellen wollen.

Fahren Sie mit Schritt 2 fort, während Sie **CODE SET** gedrückt halten.



2 Drücken Sie **MACRO** an der Fernbedienung, während Sie **CODE SET** gedrückt halten.

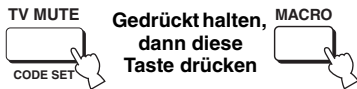

3 Drücken Sie **INPUT1** an der Fernbedienung.



4 Drücken Sie **CH +/-** oder **TV INPUT** an der Fernbedienung mehrmals, bis die Anzeige der in Schritt 1 gewählten Eingangssignalquelle erscheint.

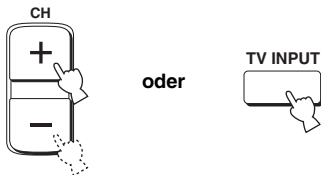

5 Drücken Sie **ENTER** an der Fernbedienung, um die Einstellung zu bestätigen.

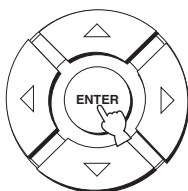

■ **Ausführen von Makros**

1 Stellen Sie den Betriebsmoduswähler auf **YSP**, um auf den Betriebsmodus dieses Gerätes umzuschalten.



2 Halten Sie eine der Eingangswahltasten etwa 2 Sekunden lang gedrückt, um die Eingangssignalquelle zu wählen, für die Sie Makros ausführen wollen.

Der TV-Eingang wechselt gleichzeitig mit der Umschaltung des Eingangsmodus.

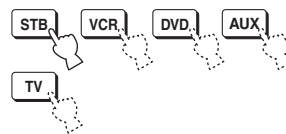

■ **Aufheben von Makros**

1 Halten Sie **CODE SET** an der Fernbedienung gedrückt, und drücken Sie dann eine der Eingangswahltasten, um die Eingangssignalquelle zu wählen, für die die Makros aufheben wollen.

Fahren Sie mit Schritt 2 fort, während Sie **CODE SET** gedrückt halten.



2 Drücken Sie **MACRO** an der Fernbedienung, während Sie **CODE SET** gedrückt halten.

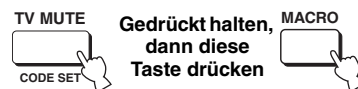

3 Drücken Sie **ENTER** an der Fernbedienung, um die Makros aufzuheben.

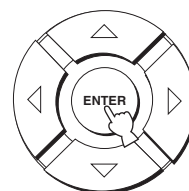

STÖRUNGSBESEITIGUNG

Gehen Sie nach der folgenden Tabelle vor, wenn dieses Gerät nicht richtig funktionieren sollte. Falls das aufgetretene Problem in der nachfolgenden Tabelle nicht aufgeführt ist oder die nachfolgenden Instruktionen nicht helfen, schalten Sie dieses Gerät auf den Bereitschaftsmodus, ziehen Sie das Netzkabel ab, und wenden Sie sich an den nächsten autorisierten YAMAHA Fachhändler oder Kundendienst.

■ Allgemeines

Problem	Ursache	Abhilfe	Siehe Seite
Dieses Gerät wird nicht eingeschaltet, wenn Sie STANDBY/ON drücken, oder schaltet bald nach dem Einschalten der Stromversorgung auf den Bereitschaftsmodus.	Das Netzkabel ist nicht fest an die Netzsteckdose angeschlossen.	Schließen Sie das Netzkabel fest an die Netzsteckdose an.	21
	Dieses Gerät wurde einem starken externen Stromschlag (wie Blitzschlag oder starke statische Elektrizität) ausgesetzt.	Schalten Sie dieses Gerät auf den Bereitschaftsmodus, ziehen Sie das Netzkabel ab, schließen Sie dieses nach 30 Sekunden wieder an, und verwenden Sie danach das Gerät normal.	—
Das Gerät schaltet plötzlich in den Bereitschaftsmodus.	Die interne Temperatur ist zu hoch, so dass die Schutzschaltung zur Vermeidung von Überhitzung aktiviert wurde.	Warten Sie etwa 1 Stunde, bis sich das Gerät abgekühlt hat, und schalten Sie es danach wieder ein.	—
	Der Einschlaf-Timer hat dieses Gerät ausgeschaltet.	Schalten Sie die Stromversorgung ein, und geben Sie danach die Signalquelle erneut wieder.	—
Kein Ton.	Fehlerhafte Anschlüsse der Ein- oder Ausgangskabel.	Schließen Sie die Kabel richtig an. Falls das Problem weiterhin besteht, sind vielleicht die Kabel defekt.	14
	Es wurde keine geeignete Eingangssignalquelle gewählt.	Wählen Sie eine geeignete Eingangssignalquelle mit INPUT, oder den Eingangswahltasten.	37
	Die Lautstärke ist auf Minimum gestellt.	Erhöhen Sie die Lautstärke.	39
	Der Ton ist stummgeschaltet.	Drücken Sie MUTE oder VOLUME +/- an der Fernbedienung, um die Audioausgabe wieder zu aktivieren, und stellen Sie danach den Lautstärkepegel ein.	39
	Es werden Signale von einer Quellenkomponente (wie PCM-Signale mit mehr als 96 kHz Samplingfrequenz) übermittelt, die dieses Gerät nicht reproduzieren kann.	Geben Sie eine Signalquelle wieder, deren Signale von diesem Gerät verarbeitet werden können.	—
Ändern Sie die Systemeinstellungen der Quellkomponente.		—	
Der Ton bleibt plötzlich aus.	Der Einschlaf-Timer hat dieses Gerät ausgeschaltet.	Schalten Sie die Stromversorgung ein, und geben Sie danach die Signalquelle erneut wieder.	—
	Der Ton ist stummgeschaltet.	Drücken Sie MUTE oder VOLUME +/- an der Fernbedienung, um die Audioausgabe wieder zu aktivieren, und stellen Sie danach den Lautstärkepegel ein.	39
Kein Ton von den Effektkanälen.	Sie versuchen, die Signalquelle oder das Programm im Stereo- oder im My Beam-Modus wiederzugeben.	Drücken Sie eine der Schallstrahlmodustasten an der Fernbedienung, um einen Mehrkanal-Wiedergabemodus zu wählen, und versuchen Sie dann noch einmal, die Signalquelle oder das Programm wiederzugeben.	40
Kein Ton von dem Center-Kanal.	Der Ausgangspegel des Center-Kanals ist auf Minimum eingestellt.	Heben Sie den Pegel des Center-Kanals an.	68
Kein Ton von den Surround-Kanälen.	Der Ausgangspegel der Surround-Kanäle ist auf Minimum eingestellt.	Heben Sie den Pegel der Surround-Kanäle an.	68
Kein Ton von dem Subwoofer.	BASS OUT in SUBWOOFER SET wurde auf FRONT eingestellt.	Wählen Sie SWFR.	63
	Das Quellensignal enthält keine tiefen Bassanteile.		

Problem	Ursache	Abhilfe	Siehe Seite
Verzerrt oder zu wenig Tiefenklang.	CROSS OVER in SUBWOOFER SET wurde inkorrekt eingestellt.	Stellen Sie CROSS OVER richtig ein.	63
	Einer der Nachthörmodi ist gegenwärtig gewählt.	Schalten Sie die Nachthörmodi aus.	52
Zu viel Tiefenklang.	TruBass ist gegenwärtig eingeschaltet.	Schalten Sie TruBass aus.	54
	Der Lautstärkepegel des Subwoofers ist zu hoch.	Stellen Sie den Lautstärkepegel des Subwoofers niedriger.	—
Die Surroundklang-Effekte sind kaum zu hören.	Der Hörraum weist eine unregelmäßige Form auf.	Installieren Sie dieses Gerät in einem quadratischen oder rechteckigen Raum.	—
	Es ist keine Reflexionswand für den Schallstrahl vorhanden.	Versuchen Sie, ein flaches Objekt, wie zum Beispiel eine Tafel, als Wandersatz aufzustellen.	—
Dolby Digital- oder DTS-Quellen können nicht wiedergegeben werden. (Die Anzeige Dolby Digital oder DTS erscheint nicht im Frontblende-Display.)	Die angeschlossene Komponente ist nicht für die Ausgabe von Dolby Digital- oder DTS-Digitalsignalen eingestellt.	Führen Sie eine geeignete Einstellung gemäß Bedienungsanleitung Ihrer Komponente aus.	—
	Der Eingangsmodus ist auf ANALOG eingestellt.	Stellen Sie den Eingangsmodus auf AUTO ein.	71
Es gibt Rauschstörungen, wenn kein Subwoofer an dieses Gerät angeschlossen ist.	Die Schutzschaltung war aktiv, weil eine Quelle mit starken Tiefenelementen abgespielt wurde.	Stellen Sie den Lautstärkepegel niedriger.	39
		Wählen Sie SWFR für BASS OUT.	63
		Schließen Sie einen Subwoofer an und stellen die Einstellungen für einen SUBWOOFER SET ein.	63
Der Bassbereich klingt verzerrt.	CROSS OVER in SUBWOOFER SET wurde inkorrekt eingestellt.	Stellen Sie CROSS OVER richtig ein.	63
Der Bildschirmdialog (OSD) erscheint nicht.	Das OSD-Video-Cinchkabel ist nicht richtig angeschlossen.	Schließen Sie das Kabel richtig an.	15
Dieses Gerät arbeitet nicht richtig.	Der interne Mikrocomputer wurde aufgrund eines externen Stromschlags (wie z.B. Blitzschlag oder übermäßige statische Elektrizität) oder durch eine Stromversorgung mit zu niedriger Spannung eingefroren.	Ziehen Sie den Netzstecker von der Netzdose ab, und stecken Sie ihn nach etwa 30 Sekunden wieder an.	—
Es treten Störgeräusche von Digital- oder Hochfrequenzgeräten auf.	Dieses Gerät ist zu nah an einem Digital- oder Hochfrequenzgerät aufgestellt.	Entfernen Sie dieses Gerät weiter von der Störquelle.	—
Das Gerät reproduziert Effekt-Klänge nicht zufriedenstellend.	Die Original-Signalquelle enthält Surroundeffekte.	Deaktivieren Sie die Surroundeffekt-Einstellungen an diesem Gerät.	—
Die automatische Einstellfunktion für My Beam funktioniert nicht.	Der Lärmpegel im Hörraum ist zu hoch.	Achten Sie darauf, dass der Hörraum so ruhig wie möglich ist.	—
		Versuchen Sie, die Einstellung manuell vorzunehmen.	48
	Die Klangreflektion im Hörraum ist zu hoch.	Stellen Sie REFLECTING auf HI ECHO ein.	64
	Die Fernbedienung wurde möglicherweise außerhalb des Wirkungsbereichs der Fernbedienung verwendet.	Der Wirkungsradius der Fernbedienung ist auf maximal 6 m und der Winkel auf 30 Grad zur Frontblende begrenzt.	22

■ Fernbedienung

Problem	Ursache	Abhilfe	Siehe Seite
Keine Eingaben und/oder Bedienungsschritte über die Fernbedienung möglich.	Falscher Abstand oder Winkel.	Der Wirkungsradius der Fernbedienung ist auf maximal 6 m und der Winkel auf 30 Grad zur Frontblende begrenzt.	22
	Direktes Sonnenlicht oder starkes Licht (z.B. von einer Inverter-Leuchtstofflampe) fällt direkt auf den Fernbedienungssensor dieses Gerätes.	Stellen Sie das Gerät an einer anderen Stelle auf.	—
	Die Batterien sind schwach.	Tauschen Sie alle Batterien aus.	22
Externe Komponenten können nicht mit der Fernbedienung dieses Geräts gesteuert werden.	Die zu steuernde externe Komponente wurde nicht als Eingangsquelle gewählt.	Drücken Sie INPUT an der Frontblende oder die Eingangswahltasten an der Fernbedienung, um die zu bedienende externe Komponente zu wählen.	37
	Der Fernbedienungscode wurde nicht richtig eingestellt.	GGeben Sie den Fernbedienungscode korrekt ein, oder versuchen Sie es mit einem anderen Code des gleichen Herstellers aus der „LISTE DER FERNBEDIENUNGSCODES“ am Ende dieser Anleitung.	77
	Auch wenn der Fernbedienungscode richtig eingestellt ist, sprechen manche Modelle nicht auf die Fernbedienung an.	Verwenden Sie die Fernbedienung der externen Komponente.	—
Die Cursortasten funktionieren nicht während der SET MENU-Eingabe.	Der Betriebsmoduswähler wurde unbeabsichtigt auf TV/AV eingestellt.	Stellen Sie den Betriebsmoduswähler auf YSP.	—
Sie können die automatische Einstellfunktion für My Beam nicht verwenden.	Falscher Abstand oder Winkel.	Der Wirkungsradius der Fernbedienung ist auf maximal 6 m und der Winkel auf 30 Grad zur Frontblende begrenzt.	22

Audio-Formate

■ Dolby Digital

Dolby Digital ist ein digitales Surroundklingssystem, das Ihnen ein Mehrkanal-Klangerlebnis mit vollkommen getrennten Kanälen bietet. Mit 3 Frontkanälen (links, Center und rechts) und 2 Surround-Stereokanälen bietet Dolby Digital 5 Vollbereich-Audiokanäle. Mit einem zusätzlichen Kanal für besondere Basseffekte, die LFE (Niederfrequenzeffekt) genannt werden, weist das System insgesamt 5.1-Kanäle auf (LFE wird als 0.1-Kanal gezählt). Durch die Verwendung von 2-Kanal-Stereo für die Surroundkanäle können präzisere bewegte Soundeffekte und ein besseres Surroundklang-Umfeld als mit Dolby Surround erzielt werden. Der von den 5 Vollbereich-Kanälen reproduzierte breite Dynamikbereich (von maximaler bis minimaler Lautstärke) und die präzise Ortung des Sounds, die durch die digitale Klangverarbeitung erreicht wird, bieten dem Hörer einen bislang unbekannt Grad an Realismus und Erregung. Mit diesem Gerät kann jede Klangumgebung von der Mono- bis zu der 5.1-Kanal-Konfiguration frei gewählt werden, um Ihnen erhöhtes Vergnügen bieten zu können.

■ Dolby Pro Logic II

Dolby Pro Logic II repräsentiert eine wesentlich verbesserte Technik, die zur Dekodierung einer großen Anzahl von bestehender Dolby Surround-Software verwendet wird. Diese neue Technologie ermöglicht eine diskrete 5-Kanal-Wiedergabe mit 2 linken und rechten Frontkanälen, 1 Centerkanal und 2 linken und rechten Surroundkanälen (anstelle des einzelnen Surroundkanals bei konventioneller Pro Logic-Technologie). Die Music- und Game-Modi stehen auch für 2-Kanal-Quellen zusätzlich zu dem Movie-Modus zur Verfügung.

■ Dolby Surround

Dolby Surround verwendet ein 4-Kanal-Analogaufnahmesystem, um realistische und dynamische Klangeffekte zu reproduzieren: 2 linke und rechte Frontkanäle (Stereo), einen Centerkanal für den Dialog (Mono) und einen Surroundkanal für spezielle Klangeffekte (Mono). Der Surroundkanal reproduziert den Klang mit einem engen Frequenzbereich. Dolby Surround wird weit verbreitet mit fast allen Videobändern und Laserdiscs sowie auch in vielen TV- und Kabelsendungen verwendet. Der in dieses Gerät eingebaute Dolby Pro Logic-Decoder verwendet ein Digitalsignal-Verarbeitungssystem, das die Lautstärke jedes Kanals automatisch stabilisiert, um die bewegten Klangeffekte und die Richtwirkung zu betonen.

■ DTS (Digital Theater Systems) Digital Surround

DTS Digital-Surround wurde entwickelt, um die analogen Tonspuren von Filmen durch eine 6-Kanal-Digitaltonspur zu ersetzen, und gewinnt nun in Filmtheatern in aller Welt an Beliebtheit. Digital Theater Systems Inc. hat ein Heimkino-System entwickelt, so dass Sie nun die Tiefe des Sounds und die natürliche räumliche Repräsentation von DTS Digital-Surround auch in Ihrem Heim genießen können. Dieses System erzeugt praktisch verzerrungsfreien 6-Kanal-Sound (technisch gesprochen: einen linken, rechten und Centerkanal, 2 Surroundkanäle plus einen LFE 0.1-Kanal als Subwoofer für insgesamt 5.1-Kanäle). Das Gerät enthält einen DTS-ES-Decoder, der die Reproduktion von 6.1-Kanälen ermöglicht, indem der hintere Surroundkanal zu dem bestehenden 5.1-Kanal-Format hinzugefügt wird.

■ DTS Neo:6

Neo:6 decodiert konventionelle 2-Kanal-Quellen für die 6-Kanal-Wiedergabe mit einem speziellen Decoder. Dieser ermöglicht die Wiedergabe mit Vollbereich-Kanälen höherer Kanaltrennung, gleich wie die Wiedergabe von diskreten Digitalsignalen. Zwei Modi stehen zur Verfügung; der Modus Music für die Wiedergabe von Musikquellen und der Modus Cinema für Filme.

■ PCM (Linear PCM)

Linear PCM ist ein Signalformat, unter dem ein Analog-Audiosignal digitalisiert, aufgezeichnet und übertragen wird, ohne jegliche Komprimierung zu verwenden. Dies wird als eine Methode für die Aufnahme von CDs und DVD-Audio verwendet. Das PCM System verwendet eine Technik für die Abtastung der Größe des Analogsignals während einer sehr kleinen Zeitspanne. Mit der Pulse Code Modulation wird das Analogsignal in Impulse codiert und danach für die Aufnahme moduliert.

Audio-Informationen

■ LFE 0.1-Kanal

Dieser Kanal dient für die Reproduktion der niedrigen Basssignale. Der Frequenzbereich dieses Kanals beträgt 20 Hz bis 120 Hz. Dieser Kanal wird als 0.1 gezählt, da er nur den niedrigen Frequenzbereich betont, wenn mit dem von anderen 5/6 Kanälen in einem Dolby Digital oder DTS 5.1/6.1-Kanalsystem reproduzierten Vollbereich verglichen.

STICHWORTVERZEICHNIS

A

AUTO SETUP (IntelliBeam) 27

B

Bildschirm-Display (OSD)..... 24

D

Dolby Digital 42

Dolby Pro Logic 42

Dolby Pro Logic II..... 42

DTS 42

DTS Neo: 6..... 42

Dynamikbereich 64

E

Einschlaf-Timer 55

F

Fernbedienung 9, 22, 23

Fernbedienungscodes 77

Frontblende-Display 7

K

Kabelhalter 14

Karton-Mikrofonständer..... 29

Klangfeldprogramm 49

L

Lautstärkemodeus..... 52

LFE 0.1-Kanal 85

M

MANUAL SETUP 57

MEMORY 34, 35

My Beam 47

N

Netzkabel..... 25

O

Optimierungsmikrofon 28

P

PCM..... 85

S

Schallstrahlmodus..... 40, 46, 47

SET MENU 24

Surroundmodus 42

T

Testton..... 68

TruBass 54

TV-Macro..... 80

TECHNISCHE DATEN

VERSTÄRKER

- Maximale Ausgangsleistung (EIAJ)
 - 2W (1 kHz, 10% Klirr, 4 Ω) × 21
 - 20 W (100 Hz, 10% Klirr, 4 Ω) × 2

LAUTSPRECHER

- Kleine Lautsprecher
 - 4-cm-Konuslautsprecher, magnetisch abgeschirmt × 21
- Tieftöner
 - 10-cm-Konuslautsprecher, magnetisch abgeschirmt × 2
- Eingangsbuchsen
 - AUDIO VCR, TV/STB (Analog) (1 V, 32 kΩ) ... 2 Paare (Analog)
 - AUDIO TV/STB, AUX (Optisch) 2 (Digital)
 - AUDIO DVD (Koaxial) 1 (Digital)
- Ausgangsbuchsen
 - SUBWOOFER OUT (1.5 V, weniger als 120 Hz)
 - 1 (Subwoofer)
 - VIDEO OUT (1 Vs-s, 75 Ω) 1 (OSD)
- Systemanschlussbuchse
 - OPTIMIZER MIC 1 (Mikrofoneingang)

ALLGEMEINES

- Netzspannung/-frequenz
 - [Modell für Australien] 240 V Wechselspannung, 50 Hz
 - [Modelle für Großbritannien und Europa]
 - 230 V Wechselspannung, 50 Hz
 - [Modell für China] 220 V Wechselspannung, 50 Hz
 - [Modell für Korea] 220 V Wechselspannung, 60 Hz
 - [Allgemeines Modell]
 - 110–120 V Wechselspannung, 50/60 Hz
 - [Modell für Asien] 220–240 V Wechselspannung, 50/60 Hz
- Leistungsaufnahme 30 W
- Leistungsaufnahme im Bereitschaftsmodus 0,1 W oder weniger
- Abmessungen (B x H x T) 800 × 153 × 115 mm
- Gewicht 9,0 kg

* Die technischen Daten können jederzeit ohne vorherige Vorankündigung geändert werden.

OBSERVERA: LÄS DETTA INNAN ENHETEN TAS I BRUK.

- 1 Läs noga denna bruksanvisning för att kunna ha största möjliga nöje av enheten. Förvara bruksanvisningen nära till hands för framtida referens.
- 2 Installera ljudanläggningen på en väl ventilerad plats där det är svalt, torrt och rent, lämna ett mellanrum på minst 5 cm ovanför (eller nedanför), och se till att den inte utsätts för direkt solljus, hög värme, vibrationer, damm, fukt och/eller kyla.
- 3 Placera enheten på behörigt avstånd från andra elapparater, motorer, transformatorer och annat som kan orsaka störningar.
- 4 Utsätt inte enheten för hastiga temperaturväxlingar och placera den inte på ett ställe där luftfuktigheten är hög (t.ex. nära en luftfuktare) då fuktbildning i enheten skapar risk för brand, elstötar, skador på enheten eller personskador.
- 5 Placera inte enheten på ett ställe där främmande föremål kan tränga in i den eller där den kan utsättas för droppar eller vattenstänk. Placera aldrig det följande ovanpå enheten:
 - Övriga apparater då sådana kan orsaka skador och/eller missfärgning av enhetens hölje.
 - Brännbara föremål (t.ex. stearinljus) då sådana skapar risk för brand, skador på enheten och/eller personskador.
 - Vätskebehållare som kan falla och spilla vätska över enheten, vilket skapar risk för elstötar och/eller skador på enheten.
- 6 Täck aldrig över enheten med en tidning, duk, gardin el.dyl. då detta skapar risk för överhettning. En alltför hög temperatur inuti enheten kan leda till brand, skador på enheten och/eller personskador.
- 7 Anslut inte enheten till ett vägguttag förrän samtliga övriga anslutningar slutförts.
- 8 Använd aldrig enheten vänd upp och ned. Detta kan leda till överhettning som orsakar skador.
- 9 Hantera inte tangenter, reglage och kablar onödigt hårdhänt.
- 10 Fatta tag i själva kontakten när nätkabeln kopplas bort från vägguttaget; dra aldrig i kabeln.
- 11 Använd aldrig några kemiska lösningar för rengöring då dessa kan skada ytbehandlingen. Använd en ren, torr trasa.
- 12 Använd endast den spänning som står angiven på enheten. Anslutning till en strömkälla med högre spänning än den angivna kan orsaka brand, skador på enheten och/eller personskador. YAMAHA åtar sig inget ansvar för skador beroende på att enheten används med en spänning utöver den angivna.
- 13 Koppla vid åskväder loss nätkabeln från nätuttaget eller ljudprojektorn för att skydda ljudprojektorn från skador på grund av åsknerslag.
- 14 Försök aldrig att utföra egna reparationer. Kontakta en kvalificerad tekniker från YAMAHA om servicebehov föreligger. Du får inte under några omständigheter ta av höljet.
- 15 Koppla bort nätkabeln från vägguttaget om enheten inte ska användas under en längre tid (t.ex. under semestern).
- 16 Läs avsnittet "FELSÖKNING" om vanligt förekommande driftsproblem innan du förutsätter att enheten är sönder.
- 17 Innan enheten flyttas ska du trycka på STANDBY/ON för att ställa den i beredskapsläge och sedan koppla bort nätkabeln från vägguttaget.
- 18 Kondensation (imma) uppstår, om den omgivande temperaturen plötsligt ändras. Koppla i så fall loss nätkabeln från nätuttaget och låt apparaten vila.
- 19 Vid långvarig användning kan det hända att apparaten blir väldigt varm. Slå i så fall av strömmen och låt apparaten vila tills den har svalnat.
- 20 Placera apparaten nära nätuttaget och så att stickkontakten på nätkabeln lätt kan kommas åt.

VARNING

UTSÄTT INTE ENHETEN FÖR REGN ELLER FUKT DÅ DETTA SKAPAR RISK FÖR BRAND ELLER ELSTÖTAR.

Den här enheten är inte bortkopplad från nätströmmen så länge den är inkopplad i vägguttaget, även om själva enheten är avstängd. Detta tillstånd kallas för beredskapsläget (standby). Enheten är konstruerad för att förbruka en mycket liten mängd ström i detta tillstånd.

OBSERVERA

Apparaten kopplas inte bort från växelströmskällan (nätet) så länge som den är ansluten till vägguttaget, även om själva apparaten har stängts av.

ADVARSEL

Netspændingen til dette apparat er IKKE afbrudt, sålænge netledningen sidder i en stikkontakt, som er t endt – også selvom der er slukket på apparatets afbryder.

VAROITUS

Laitteen toisiopiiriin kytketty käyttökytin ei irroita koko laitetta verkosta.

OBSERVERA

Felaktigt byte av batterier medför risk för explosion. Byt endast ut batterierna mot batterier av samma eller motsvarande typ.

OBSERVERA

Användande av reglage, justeringar eller åtgärder utöver vad som beskrivs i denna bruksanvisning kan leda till exponering för farlig strålning.

INNEHÅLL

INLEDNING

ÖVERSIKT	2
EGENSKAPER	3
TILLÄMPNING AV DENNA BRUKSANVISNING	4
MEDFÖLJANDE TILLBEHÖR	5
BESKRIVNING AV REGLAGE M.M.	6
Frontpanelen	6
Frontpanelens display	7
Baksidan	8
Fjärrkontrollen	9

FÖRBEREDELSE

INSTALLERING	11
Innan ljudprojektorn installeras	11
Installering av ljudprojektorn	11
ANSLUTNINGAR	14
Anslutning av en tv	15
Anslutning av en DVD-spelare/brännare	16
Anslutning av en videobandspelare	17
Anslutning av en digital satellitmottagare eller en kabel-tv-mottagare	18
Anslutning av andra externa komponenter	19
Anslutning av en subwoofer	20
Nätanslutning	21

INSTALLATION

FÖRBEREDELSE FÖR ANVÄNDNING	22
Isättning av batterier i fjärrkontrollen	22
Fjärrkontrollens räckvidd	22
Användning av fjärrkontrollen	23
Strömpåslag	23
ANVÄNDNING AV SET MENU	24
Visning av bildskärmsmenyer	24
Flödesschema för SET MENU	25
VAL AV BILDSKÄRMSSPRÅK	26
AUTO SETUP (IntelliBeam)	27
Flödesschema för AUTO SETUP	27
Installering av optimeringsmikrofonen	28
Användning av menyn AUTO SETUP (IntelliBeam)	29
ANVÄNDNING AV SYSTEMMINNET	34
Praktisk användning av systemminnet	34
Sparande av inställningar	34
Laddning av inställningar	35

GRUNDLÄGGANDE MANÖVRERING

LJUDÅTERGIVNINGSPÅSLAG	37
Val av ingångskälla	37
Uppspelning av en källa	38
Reglering av volymnivå	39
Avstängning av ljudet	39
ÅTERGIVNING AV SURROUND LJUD	40
5-stråls	40
Stereo plus 3-stråls	41
3-stråls	41

Återgivning av surroundljud från 2-kanaliga källor	43
Surroundljud till tv-bilder	44
Justering av surroundlägesparametrar	45
ÅTERGIVNING AV STEREO LJUD	46
Stereoåtergivning	46
TYDLIGARE LJUDÅTERGIVNING (Anpassat strålläge)	47
Användning av automatisk strålinställning	47
Användning av manuell strålinställning	48
ANVÄNDNING AV LJUDFÄLTSPROGRAM	49
Vad är ett ljudfält?	49
Inkoppling av CINEMA DSP-program	50
Urkoppling av CINEMA DSP-program	51
Ändring av CINEMA DSP-effektnivåer	51
ANVÄNDNING AV VOLYMLÄGEN (nattlyssningsläge/tv-volymutjämningsläge)	52
ANVÄNDNING AV BASLJUDSFÖRSTÄRKNING (TruBass)	54
ANVÄNDNING AV INSOMNINGSTIMERN	55
Inställning av insomningstimern	55
Urkoppling av insomningstimern	56

AVANCERAD ANVÄNDNING

MANUAL SETUP	57
Användning av menyn MANUAL SETUP	58
BEAM MENU	59
SOUND MENU	63
INPUT MENU	65
DISPLAY MENU	67
JUSTERING AV LJUDBALANS	68
Användning av testtonen	68
Användning av ljudåtergivning från önskad källa	69
VAL AV INMATNINGSLÄGE	71
JUSTERING AV SYSTEMPARAMETRAR	72
Användning av systemparametrarna	72
Inställning av MEMORY PROTECT	72
Inställning av MAX VOLUME	73
Inställning av TURN ON VOLUME	74
Inställning av DEMO MODE	74
Inställning av FACTORY PRESET	75
FJÄRRKONTROLLENS FUNKTIONER	77
Inställning av fjärrkontrollkoder	77
Fjärromanövrering av andra komponenter	78
Användning av TV-makrofunktionen	80

YTTERLIGARE INFORMATION

FELSÖKNING	82
ORDLISTA	85
Ljudformat	85
Ljudinformation	85
SÖKREGISTER	86
TEKNISKA DATA	87

LISTA ÖVER FJÄRRSTYRNINGSKODER.....i

INLEDNING

FÖRBEREDELSE

INSTALLATION

GRUNDLÄGGANDE
MANÖVRERING

AVANCERAD
ANVÄNDNING

YTTERLIGARE
INFORMATION

Svenska

ÖVERSIKT

I allmänhet gäller att man för att kunna utnyttja alla fördelarna med surroundljud i hemmet först måste genomgå vändan att ansluta och installera ett stort antal högtalare i förhoppning om att lyssningsrummet ska erbjuda samma slags surroundljudsupplevelse som i en biosalong.

YAMAHA:s digitala ljudprojektor YSP-900 utmanar föreställningen om att komplicerade högtalarinställningar och besvärliga kabeldragningar går hand i hand med upplevelsen av flerkanaligt surroundljud.

Med den smärta ljudprojektorn behöver du inte bekymra dig om komplicerade anslutningar och installationer, utan får en enhet som inte bara är enkel att installera utan också klarar av att återge ett mäktigt surroundljud via sina inbyggda 2 baselement och 21 små fullbandselement.

Ljudprojektorns parametrar kan finjusteras för att ändra fördröjningstiden för enskilda ljudstrålar, så att ett välriktat ljud som når lyssningsplatsen från alla håll kan uppnås.

YSP-900 kastar ut ljudstrålar innehållande surroundljudsinformation för höger fram-, vänster fram-, höger surround- och vänster surroundhögtalarpositioner (R, L, SR och SL), vilka reflekteras via väggarna i lyssningsrummet innan de når den egentliga lyssningsplatsen. Genom tillägg av mittljudstrålar (C) kan den digitala ljudprojektorn skapa ett 5.1-kanaligt surroundljud som ger en verklighetsnära känsla av att det finns riktiga högtalare utplacerade i rummet.

Luta dig tillbaka och njut av den ljudupplevelse som den enkla, men eleganta, digitala ljudprojektorn erbjuder.

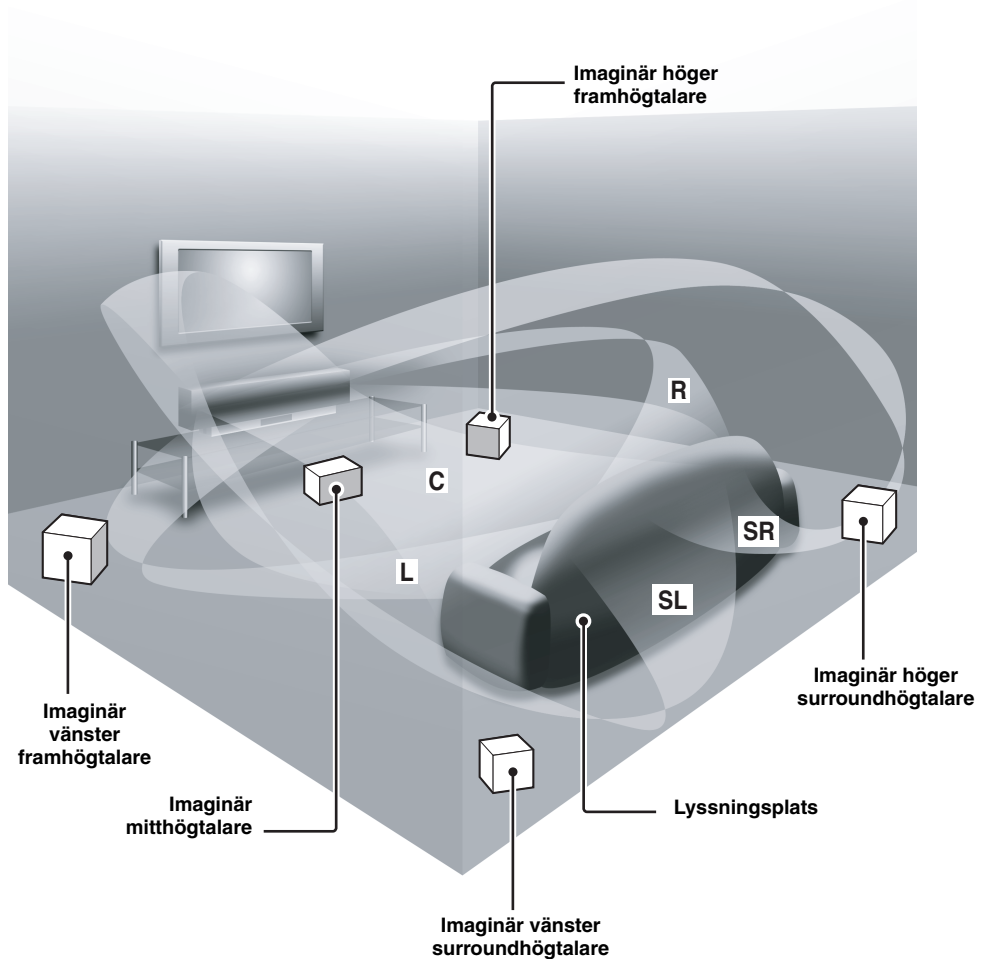

Digital Sound Projector

Med hjälp av digital ljudprojicerings teknik klarar denna smärta ljudprojektor ensam av att kontrollera och styra flera ljudkanaler för erbjudande av ett flerkanaligt surroundljud, utan behov av de satellithögtalare och högtalarkablar som brukar associeras med konventionella surroundljudsanläggningar. Ljudprojektorn erbjuder dessutom följande strällägen för återgivning av önskat surroundljud.

- ◆ 5-stråls
- ◆ Stereo plus 3-stråls
- ◆ 3-stråls

Vidare erbjuds stereoåtergivning och anpassat strälläge.

Anpassat strälläge

Ljudprojektorn erbjuder ett anpassat strälläge som kan användas för att uppnå ett tydligt ljud i en bullrig miljö. Strålvinkeln kan ändras manuellt eller automatiskt med hjälp av den medföljande fjärrkontrollen.

Cinema DSP Digital

Ljudprojektorn använder sig av Cinema DSP Digital-teknik, utvecklad av YAMAHA Electronics Corp., för att du ska kunna se på film i det egna vardagsrummet och samtidigt kunna uppleva alla de dramatiska ljudeffekter som regissören velat förmedla.

Mångsidig fjärrkontroll

Den medföljande fjärrkontrollen är förinställd med fjärrstyrningskoder för manövrering av en DVD-spelare, en videobandspelare, en kabel-tv-mottagare och/eller en digital satellitmottagare ansluten till ljudprojektorn. Fjärrkontrollen har dessutom en makrofunktion för utförande av en serie manövreringar med hjälp av en enkel knapptryckning.

IntelliBeam

Logotypen "IntelliBeam" och "IntelliBeam" är varumärken som tillhör YAMAHA Corporation.



Logotypen "Cinema DSP" och "Cinema DSP" är registrerade varumärken som tillhör YAMAHA Corporation.



Tillverkas på licens från Dolby Laboratories. "Dolby", "Pro Logic" och dubbel-D-symbolen är varumärken som tillhör Dolby Laboratories.

AUTO SETUP (IntelliBeam)

Med hjälp av akustisk optimerings teknik och den medföljande optimeringsmikrofonen kan ljudprojektorn automatiskt ställa in optimala ljudstrålsnivåer, så att optimal ljudstrålsinställning i förhållande till lyssningsmiljö kan erhållas utan behov av besvärliga högtalarinställningar baserat på den egna hörseln.

Kompatibilitet med senaste ljudteknik

Ljudprojektorns inbyggda dekodrar är kompatibla med ljudformaten Dolby Digital, DTS (Digital Theater Systems), Dolby Pro Logic, Dolby Pro Logic II och DTS Neo:6.

- ◆ Dolby Digital
Detta ljudformat är standard på DVD-skivor och andra rent digitala medier. Denna surroundteknik levererar ett digitalt ljud via separat 5.1-kanalsutmatning för återgivning av välriktade och realistiska ljudeffekter.
- ◆ DTS (Digital Theater Systems)
Detta ljudformat används på DVD-skivor och andra rent digitala medier. Denna surroundteknik levererar ett digitalt ljud via separat 5.1-kanalsutmatning för återgivning av välriktade och realistiska ljudeffekter.
- ◆ Dolby Pro Logic
Denna sofistikerade matrisavkodningsteknik uppkonverterar 2-kanaligt källljud till ett 5.1-kanaligt ljud med full bandbredd, vilket skapar en surroundljudsupplevelse.
- ◆ Dolby Pro Logic II
Detta är i grund och botten en omarbetad version av Dolby Pro Logic som använder sig av två stereosurroundkanaler, en subwoofer och en kraftigt förstärkt styrlogik. Som resultat ger denna förbättrade teknik ett exceptionellt stabilt ljudfält, som simulerar 5.1-kanalsljud i mycket högre grad än det ursprungliga Dolby Pro Logic-ljudet. Dolby Pro Logic II erbjuder dessutom lägena Movie, Music och Game, vilka är specialkonstruerade för ljudet i filmer, musik respektive spel.
- ◆ DTS Neo:6
Denna teknik avkodar konventionella 2-kanalskällor för 6-kanaligt ljudutmatning, så att ljudet kan återges med bättre separation av fullbandskanalerna. Lägena Music och Cinema kan väljas för återgivning av musik respektive film ljud.



"DTS" och "Neo:6" är varumärken som tillhör Digital Theater Systems, Inc.



Tillverkas på licens från 1 Ltd. Internationella patent sökta.

Logotypen "1" och namnet "Digital Sound Projector™" är varumärken tillhörande 1 Ltd.



TruBass, SRS och symbolen "●" är registrerade varumärken som tillhör SRS Labs, Inc. TruBass-teknik används med licens från SRS Labs, Inc.

TILLÄMPNING AV DENNA BRUKSANVISNING

Anmärkningar

- Denna bruksanvisning beskriver hur ljudprojektorn ansluts och manövreras. Angående detaljer kring manövrering av externa komponenter hänvisas till bruksanvisningen till respektive komponent.
- Vissa funktioner kan utföras genom att använda antingen knapparna på huvudenheten eller på fjärrkontrollen. I sådana fall beskrivs aktuell manövrering med hjälp av fjärrkontrollen.
-  indikerar tips för användningen.
- Denna bruksanvisning är tryckt före tillverkningen av produkten. Utförande och tekniska data kan delvis ändras på grund av förbättringar etc. I händelse av det skulle finnas några skillnader mellan bruksanvisningen och produkten har produkten företräde.

1 Installera ljudprojektorn i lyssningsrummet.

Se "INSTALLERING" på sidan 11.



2 Anslut ljudprojektorn till en tv och andra externa komponenter.

Se "ANSLUTNINGAR" på sidan 14.



3 Förbered fjärrkontrollen och slå på strömmen till ljudprojektorn.

Se "FÖRBEREDELSE FÖR ANVÄNDNING" på sidan 22.



4 Kör AUTO SETUP.

Se "AUTO SETUP (IntelliBeam)" på sidan 27.



5 Starta ljudåtergivning från en källa.

Se "LJUDÅTERGIVNINGSSSTART" på sidan 37.



6 Används till att välja strålläge och/eller ändra CINEMA DSP-inställningar.

Se "ÅTERGIVNING AV SURROUNDLJUD" på sidan 40.



För att utföra extra inställningar och justeringar

7 Kör MANUAL SETUP för att finjustera inställningar och/eller ställa in fjärrstyrningskoder.

Se "MANUAL SETUP" på sidan 57 och "FJÄRRKONTROLLENS FUNKTIONER" på sidan 77.

MEDFÖLJANDE TILLBEHÖR

Kontrollera att samtliga följande delar finns med i förpackningen.

Fjärrkontroll (×1)

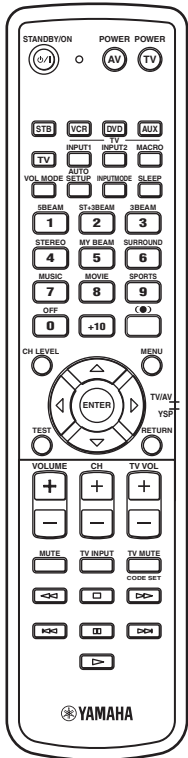

Batterier (×2)
(AA, R6, UM-3)

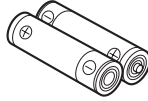

Optisk kabel (×1)



Videokabel med stiftkontakter (×1)

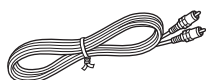

(Gul)

Digital ljudkabel med stiftkontakter (×1)

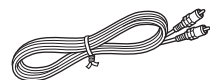

(Brandgul)

Optimeringsmikrofon (×1)

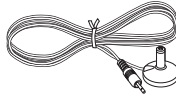

Ljudkabel med stiftkontakter (×1)

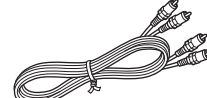

(Vit/röd)

Kabelklämma (×1)

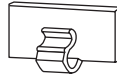

Fästkuddar (×4)

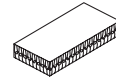

Mikrofonställ av
hårdpapp (×1)

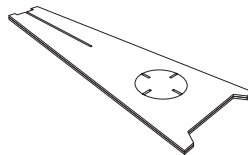

BESKRIVNING AV REGLAGE M.M.

Frontpanelen

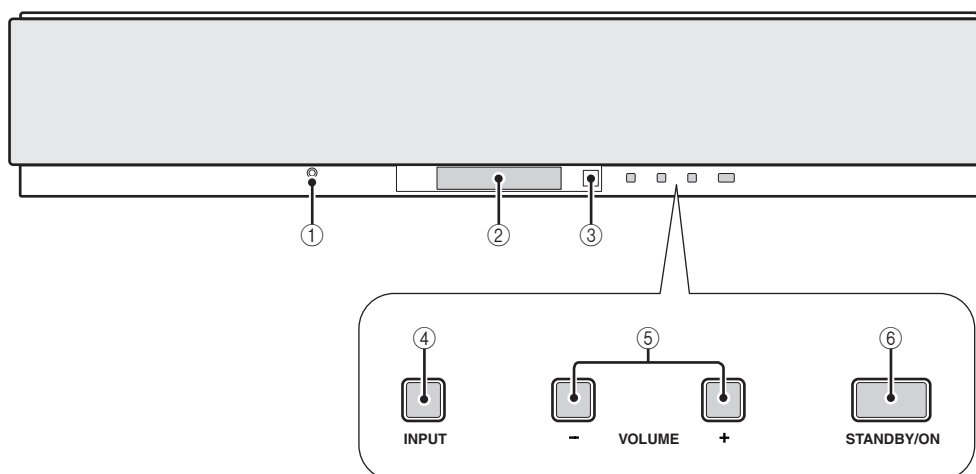

① OPTIMIZER MIC-jack

Anslut den medföljande optimeringsmikrofonen till denna ingång för körning av AUTO SETUP (se sid. 28).

② Frontpanelens display

På displayen visas information om ljudprojektorns driftstatus.

③ Fjärrkontrollsensor

Denna sensor tar emot infraröda signaler från fjärrkontrollen.

④ INPUT

Tryck lämpligt antal gånger på denna väljare för att välja önskad ingångskälla (TV, VCR, DVD eller AUX). Se sidan 37 angående detaljer.
En testton matas ut för kontroll av ljudstrålen (se sid. 68).

⑤ VOLUME -/+

Med dessa volymknappar kan volymnivån via alla ljudkanaler regleras (se sid. 39).

⑥ STANDBY/ON

Denna strömbrytare används till att slå på strömmen till ljudprojektorn eller ställa den i beredskapsläge (se sid. 23).

Anmärkningar

- När strömmen till ljudprojektorn slås på hörs ett klickljud, varefter det dröjer 4 till 5 sekunder innan något ljud kan återges.
- I beredskapsläget förbrukar ljudprojektorn en liten mängd ström för att kunna ta emot infraröda signaler från fjärrkontrollen.

Frontpanelens display

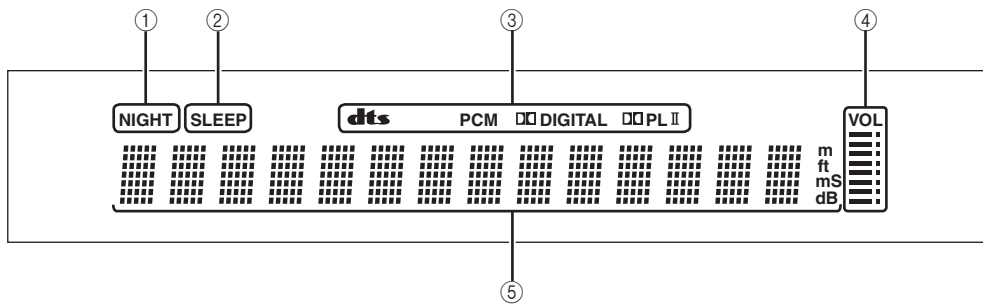

① Indikatorn NIGHT

Denna indikering visas medan ett nattlyssningsläge är valt (se sid. 52).

② Indikatorn SLEEP

Denna indikator tänds vid inkoppling av insomningstimern (se sid. 55).

③ Indikatorer för dekodrar

Dessa indikatorer tänds vid inkoppling av motsvarande dekodrar i ljudprojektorn (se sid. 42).

④ Indikering för volymnivå

Här visas aktuell volymnivå (se sid. 39).

⑤ Visningsfält för diverse information

Här visas information vid inställning av ljudprojektorns parametrar.



Ljusstyrkan i frontpanelens display kan ändras med hjälp av parametrarna under DISPLAY MENU på menyn MANUAL SETUP (se sid. 67).

Baksidan

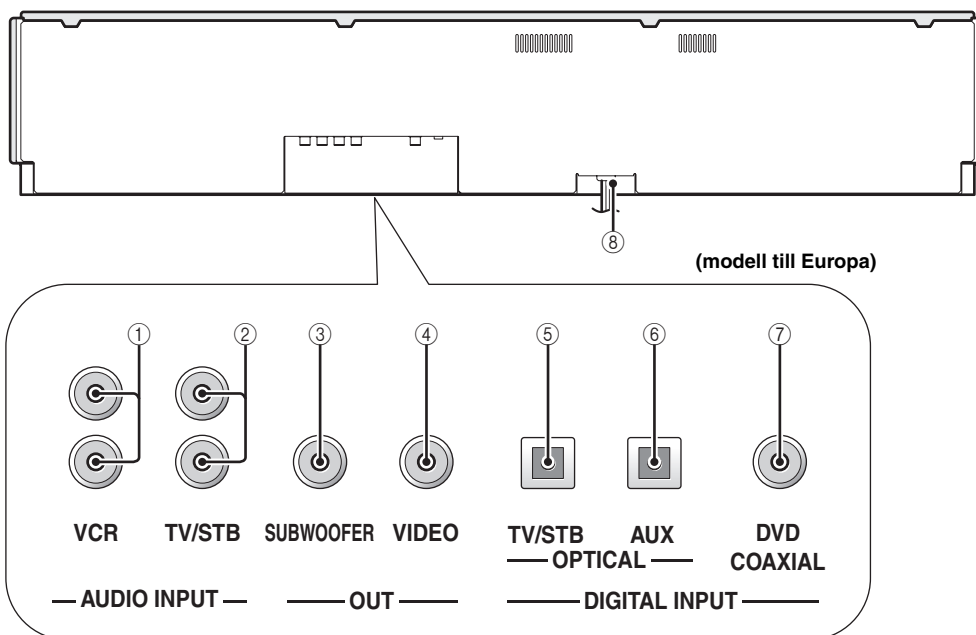

① Analoga VCR-ljudingångar

Används för analog ljudanslutning till en videobandspelare (se sid. 17).

② Analoga TV/STB-ljudingångar

Används för analog anslutning till en tv, en digital satellitmottagare eller en kabel-tv-mottagare (se sidorna 15 och 18).

③ SUBWOOFER OUT-jack

Används för anslutning av en subwoofer (se sid. 20).

④ VIDEO OUT-jack

Används för anslutning till videoingången på en tv för visning av ljudprojektorns bildskärmsmenyer (se sid. 15).

⑤ TV/STB OPTICAL DIGITAL INPUT-jack

Används för optisk digital anslutning till en tv, en digital satellitmottagare eller en kabel-tv-mottagare (se sidorna 15 och 18).

⑥ AUX OPTICAL DIGITAL INPUT-jack

Används för optisk digital anslutning av en extern komponent (se sid. 19).

⑦ DVD COAXIAL DIGITAL INPUT-jack

Används för koaxial digital anslutning av en DVD-spelare (se sid. 16).

⑧ Nätkabel

Anslut denna nätkabel till ett lämpligt nätuttag (se sid. 21).

Fjärrkontrollen

Vissa knappar på fjärrkontrollen fungerar olika beroende på inställningen av manövreringslägesväljaren (29). I detta avsnitt beskrivs i huvudsak de funktioner som används för fjärrmanövrering av ljudprojektorn.



Efter inställning av korrekta fjärrstyrningskoder kan fjärrkontrollen även användas till att manövrera andra komponenter. Vi hänvisar till "Fjärrmanövrering av andra komponenter" på sidan 78 angående detaljer.

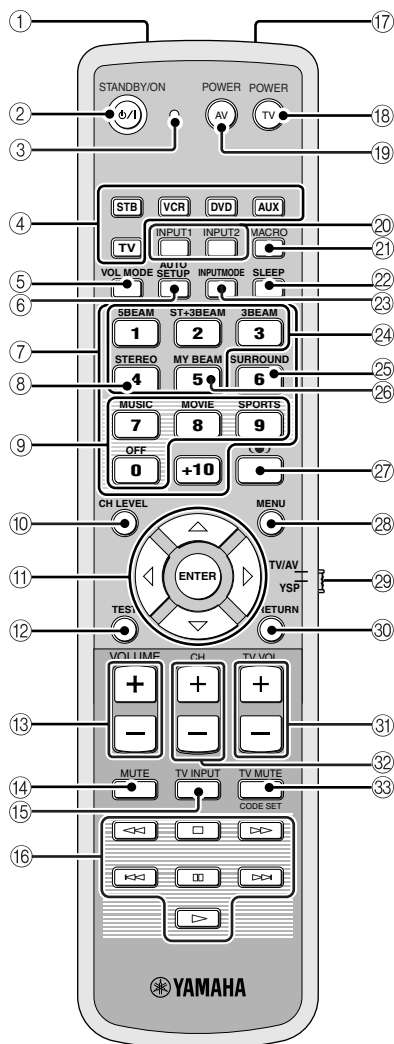

① Fönster för infraröda signaler

Infraröda styrsignaler matas ut från detta fönster. Rikta detta fönster mot den komponent som ska manövreras.

② STANDBY/ON

Använd denna knapp till att ställa ljudprojektorn i beredskapsläge (se sid. 23).

③ Sändningsindikator

Denna indikator tänds vid sändning av infraröda styrsignaler.

④ Ingångsväljare

Används till att välja ingångskälla (STB, VCR, DVD, AUX eller TV).

Används till att ändra manövreringsområde för fjärrkontrollen. (29:TV/AV)

⑤ VOL MODE

Tryck här för att koppla in eller ur ett volymläge (se sid. 52).

⑥ AUTO SETUP

Tryck här för att ta fram AUTO SETUP-menyn (se sid. 27).

⑦ Sifferknappar

Används för inmatning av nummer. (29:TV/AV)

⑧ STEREO

Tryck här för återgivning av ett 2-kanligt stereoljud (se sid. 46).

⑨ Väljare för ljudfältsprogram

Använd dessa knappar till att välja ett ljudfältsprogram (se sid. 49).

⑩ CH LEVEL

Tryck här för att ändra volymnivån för varje kanal (se sid. 69).

⑪ Markörknapparna \triangle / ∇ / \blacktriangleleft / \blacktriangleright , ENTER

Används till val och inställningar av SET MENU-poster. Används för olika val på DVD-menyn. (29:TV/AV)

⑫ TEST

Tryck här för att mata ut en testton vid justering av utnivån för varje högtalare (se sid. 68).

⑬ VOLUME +/-

Använd dessa knappar till att höja eller sänka volymnivån på ljudprojektorn (se sid. 39).

⑭ MUTE

Tryck här för att stänga av ljudet. Tryck en gång till för att återställa ljudet till föregående volymnivå (se sid. 39).

⑮ TV INPUT

Använd denna knapp till att ändra ingångskälla på tv:n (se sid. 78).

⑯ Knappar till DVD-spelare/videobandspelare

Använd dessa knappar till att manövrera en DVD-spelare eller en videobandspelare (se sidorna 78 och 79).

17 Mikrofon för anpassat strålläge

Använd denna mikrofon till att fånga upp testtonerna från ljudprojektorn vid användning av automatisk justering av anpassat strålläge (se sid. 48).

18 TV POWER

Denna strömbrytare används till att slå på strömmen till en ansluten tv eller ställa den i beredskapsläge (se sid. 78).

19 AV POWER

Denna strömbrytare används till att slå på strömmen till vald komponent eller ställa den i beredskapsläge (se sidorna 78 och 79).

20 INPUT1/INPUT2

Dessa knappar kan användas till att välja ingångskälla på tv:n (se sid. 78).

21 MACRO

Använd denna knapp för inställning av TV-makrofunktionen (se sid. 80).

22 SLEEP

Med denna knapp ställer man in insomningstimern (se sid. 55).

23 INPUTMODE

Tryck här för att välja lämpligt inmatningsläge (AUTO, DTS eller ANALOG). Se sidan 71 angående detaljer.

24 Strållägesknappar

Används till att ändra strållägesinställningar (se sidorna 40, 46 och 47).

25 SURROUND

Används för val av surroundläge (se sid. 40).

26 MY BEAM

Tryck här för att välja anpassat strålläge (se sid. 48).

27  TruBass

Tryck här för att koppla in/ur effektiv basåtergivning (se sid. 54).

28 MENU

Tryck här för att ta fram inställningsmenyn på bildskärmen (se sidorna 29 och 58).

Tar fram DVD-menyn. (29:TV/AV)

29 Manövreringslägesväljare

Använd denna väljare till att välja önskat manövreringsläge. Välj läget YSP för att manövrera ljudprojektorn och läget TV/AV för att manövrera en tv eller en annan AV-komponent för vilken korrekt fjärrstyrningskod har ställts in.

30 RETURN

Använd denna knapp till att välja inställningar för insomningstimern eller till att återgå till föregående SET MENU-skärm.

Används till att återgå till föregående DVD-menyskärm eller lämna DVD-menyn. (29:TV/AV)

31 TV VOL +/-

Använd dessa knappar till att ändra volymnivån på tv:n (se sid. 78).

32 CH +/-

Använd dessa knappar till att byta kanal på en tv eller en videobandspelare (se sidorna 78 och 79).

33 TV MUTE, CODE SET

Denna knapp kan användas till att stänga av ljudet på tv:n (se sid. 78).

Används för inställning av fjärrstyrningskoder (se sid. 77).

INSTALLERING

Detta avsnitt beskriver val av lämplig plats för installering av ljudprojektorn med hjälp av ett metallfäste, på ett ställ eller i en hylla.

Innan ljudprojektorn installeras

Ljudprojektorn skapar surroundljud genom att utkastade ljudstrålar reflekteras via väggar i lyssningsrummet. Om ljudprojektorn placeras i ett rum med någon av följande egenskaper kan det hända att de surroundljudseffekter som ljudprojektorn producerar inte återges korrekt.

- Rum med otillräckliga väggytor för återkastning av ljudstrålar
- Rum med akustiskt absorberande ytor
- Rum som inte motsvarar måtten B (3 till 7 m) x H (2 till 3,5 m) x D (3 till 7 m)
- Rum med mindre än 1,8 m mellan lyssningsplatsen och högtalarpositionerna
- Rum där möbler eller andra föremål kan blockera ljudstrålarna
- Rum där lyssningsplatsen är nära väggarna
- Rum där lyssningsplatsen inte är framför ljudprojektorn

Se till att sörja för tillräckligt med ventilationsutrymme runt ljudprojektorn för korrekt värmeavledning. Lämna ett mellanrum på minst 5 cm ovanför eller under ljudprojektorn.

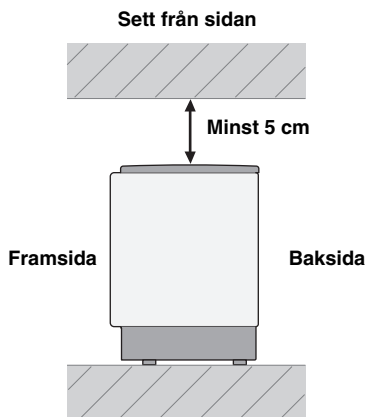

Anmärkningar

- Det är inte rekommendabelt att placera ljudprojektorn direkt på golvet i lyssningsrummet. Installera ljudprojektorn på väggen med hjälp av ett metallfäste, på ett ställ eller i en hylla.
- Ljudprojektorn väger 9,0 kg. Se till att den installeras så att den inte kan falla ner ifall den utsätts för vibrationer, såsom vid en jordbävning, och där den är utom räckhåll för småbarn.
- Placera inte ljudprojektorn direkt ovanför en tv med katodstrålerör.
- Ljudprojektorn är avskärmd mot magnetstrålning. Om det ändå skulle hända att bilden på tv-skärmen blir otydlig eller förvrängd, så prova att flytta ljudprojektorn längre bort från tv:n.

Installering av ljudprojektorn

Installera ljudprojektorn på en plats där inga hinder, såsom möbler, är i vägen för ljudstrålarna. Sådana hinder kan medföra att önskade surroundljudseffekter inte kan uppnås.

Ljudprojektorn kan installeras längs en vägg eller i ett hörn.

Installering längs en vägg

Installera ljudprojektorn exakt på mitten av väggen, mätt från hörnen till vänster och höger.

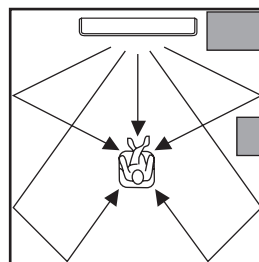

Installering i ett hörn

Installera ljudprojektorn i 40° till 50° vinkel från de angränsande väggarna.

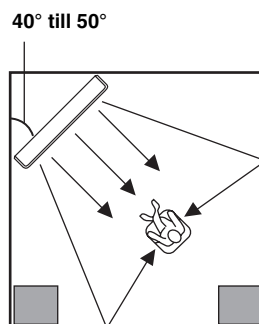

■ Installeringsexempel

Exempel 1

Installera ljudprojektorn så nära väggens exakta mitt som möjligt.

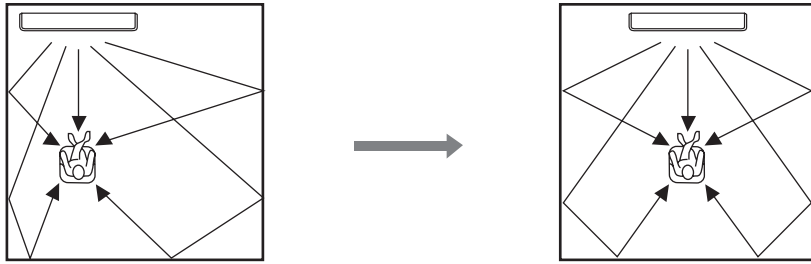

Exempel 2

Installera ljudprojektorn så att ljudstrålarna kan reflekteras via väggarna.

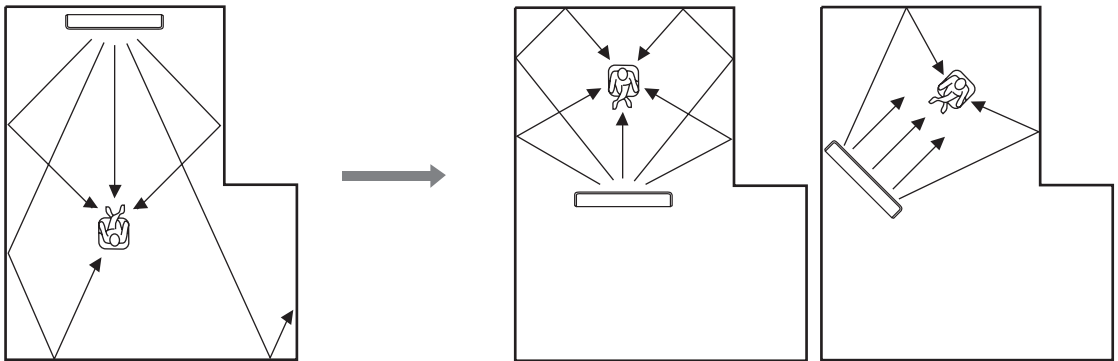

Exempel 3

Installera ljudprojektorn så rakt framför den normala lyssningsplatsen som möjligt.

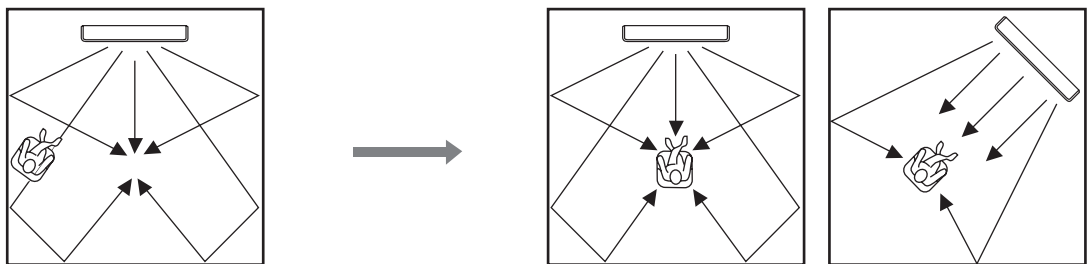

■ Vägghontering med metallfäste

Ett metallfäste (tillval) kan användas till att montera ljudprojektorn på en vägg i lyssningsrummet.

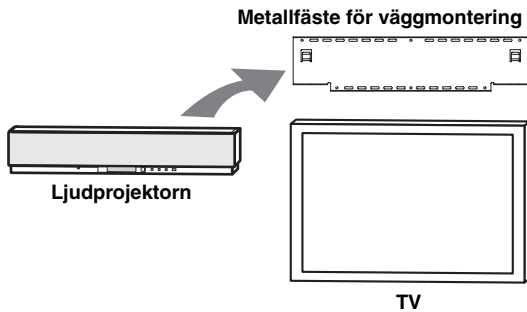

Vi hänvisar till de anvisningar som följer med metallfästet angående detaljer kring montering av metallfästet på en vägg och montering av ljudprojektorn på metallfästet.

■ Användning av ett ställ

Genom att montera tv:n på ett ställ placerat på ett separat inköpt rack kan ljudprojektorn installeras under tv:n.

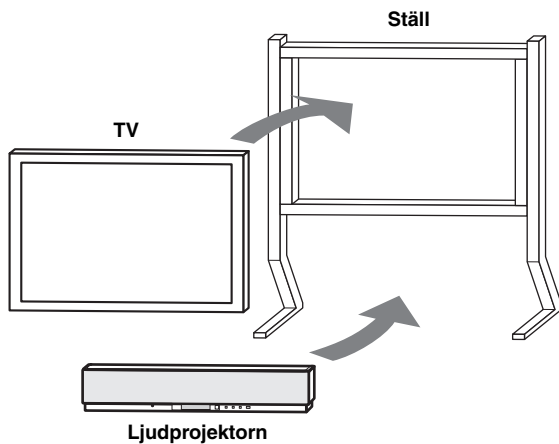

Vi hänvisar till de anvisningar som följer med stället angående detaljer kring installering av stället och montering av ljudprojektorn och tv:n på stället.

■ Placering i en hylla

Ljudprojektorn kan placeras antingen ovanför eller under tv:n i ett separat inköpt rack.

Placering av ljudprojektorn ovanför tv:n

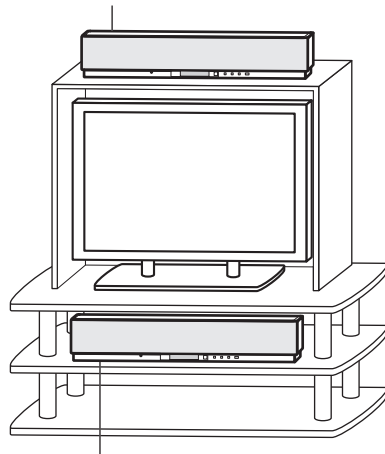

Placering av ljudprojektorn under tv:n

Anmärkning

Se till att hyllan är tillräckligt rymlig för att medge tillräckligt med ventilationsutrymme runt ljudprojektorn (se sid. 11) samt att den är tillräckligt stadig för att bära både ljudprojektorn och tv:n.

■ Fastsättning av ljudprojektorn

Riv av skyddspapperet från var och en av de fyra medföljande fästkuddarna och fäst sedan kuddarna i de fyra hörnen på ljudprojektorns undersida och på ovasidan av hyllan etc.

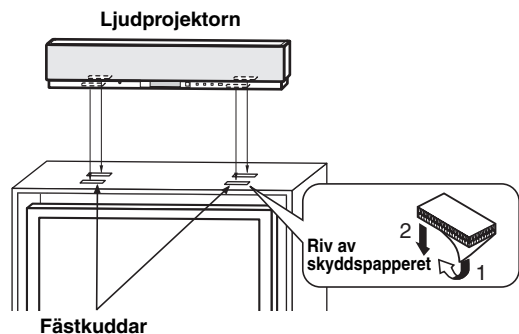

Anmärkningar

- Installera inte ljudprojektorn på en yta som lutar. Det kan medföra att ljudprojektorn faller ner och orsakar en olycka.
- Torka av ytan där ljudprojektorn ska installeras ordentligt, innan fästkuddarna fästs. Om fästkuddarna sätts fast på en smutsig eller våt yta försämras fästkuddarnas fästverkan, vilket kan resultera i att ljudprojektorn faller ner.

ANSLUTNINGAR

Ljudprojektorn är försedd med två optiska digitala ingångar, en koaxial digital ingång och två uppsättningar analoga ljudingångar för anslutning av externa komponenter, såsom en tv, en DVD-spelare, en videobandspelare, en digital satellitmottagare, en kabel-tv-mottagare och/eller en spelkonsol. En subwoofer kan också anslutas till ljudprojektorn för återgivning av ett förstärkt lågbasljud. För närmare information om hur olika typer av externa komponenter ansluts till ljudprojektorn se sidorna 15 till 20.

OBSERVERA

- Anslut aldrig ljudprojektorn eller andra komponenter till ett nätuttag förrän alla anslutningar mellan olika komponenter är slutförda.
- Koppla loss nätkabeln först, när någon anslutning ska ändras eller när ljudprojektorn ska flyttas eller rengöras.

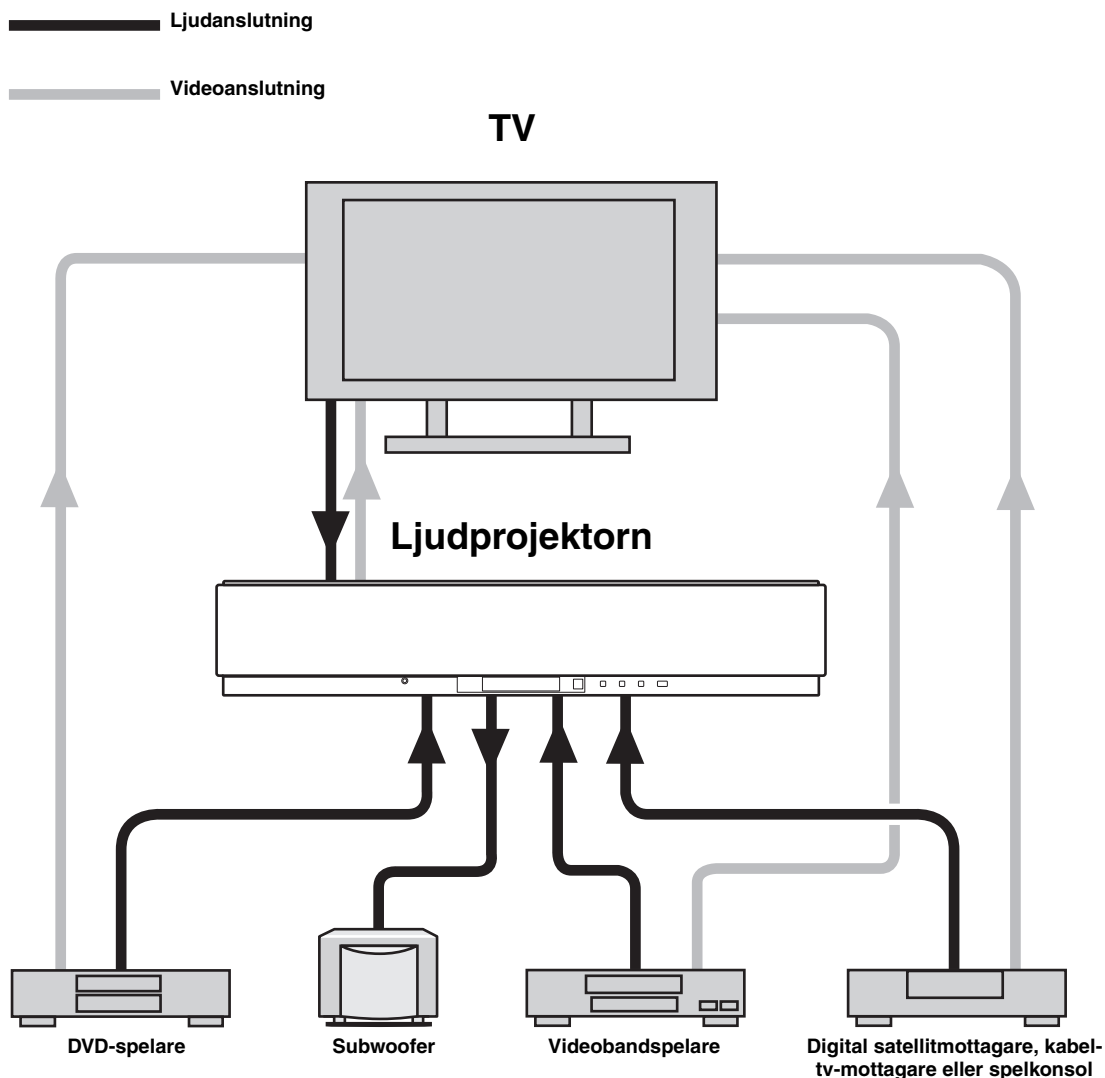

För att förhindra att kabelkontakter rycks loss bör den medföljande kabelklämman sättas fast på lämplig plats på baksidan av ljudprojektorn, med den öppna sidan vänd uppåt, och kablar fästas i kabelklämman.

Optisk fiberkabel

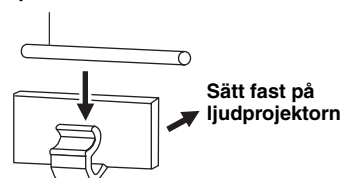

Anslutning av en tv

En tv kan anslutas till ljudprojektorn och bildskärmsmenyer visas på tv-skärmen vid inställning av systemparametrar på menyen SET MENU.



För att förhindra att anslutningen av den optiska kabeln lossnar bör den optiska kabeln fästas i den medföljande kabelklämman (se sid. 14).

Anmärkning

Om denna enhet ansluts till de analoga ljudutgångarna och den digitala optiska ljudutgången samtidigt såsom visas i vänstra illustrationen nedan, har de digitala ljudsignalerna vid den digitala optiska ljudutgången prioritet över de analoga ljudsignaler som matas ut vid de analoga ljudutgångarna.

■ Digital och analog ljudanslutning

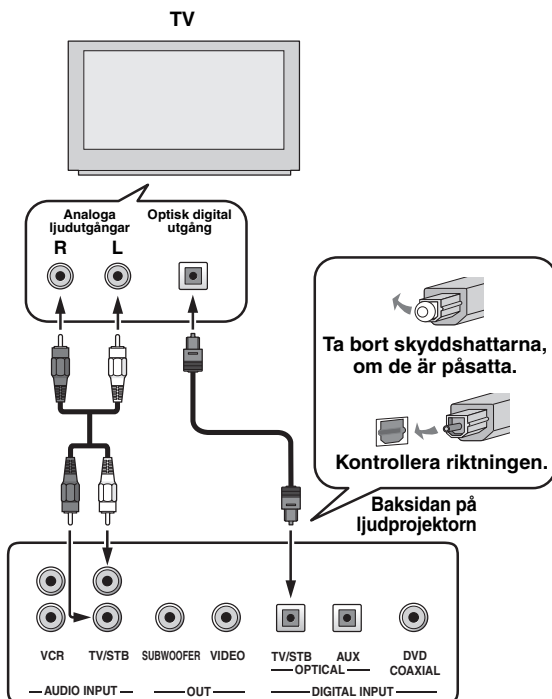

■ Videoanslutningar

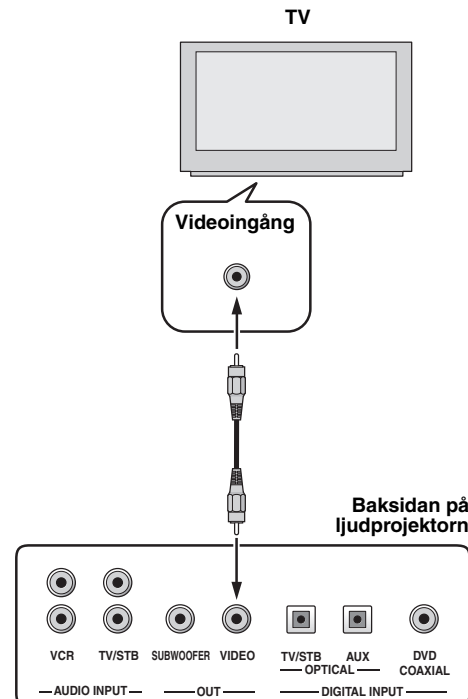

Nödvändiga anslutningskablar

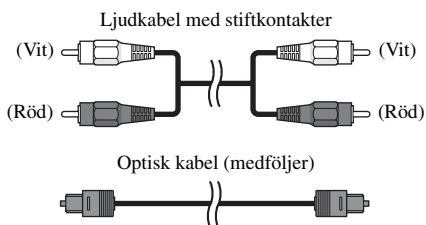

Nödvändiga anslutningskablar

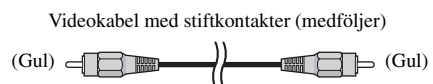

Anslutning av en DVD-spelare/brännare

Anslut en DVD-spelare/brännare genom att ansluta en koaxial digital utgång på DVD-spelaren till den koaxiala digitala ingången (DVD COAXIAL) på ljudprojektorn.

Om ingen koaxial digital utgång finns tillgänglig på DVD-spelaren/brännaren, så använd en optisk digital anslutning.



För att förhindra att anslutningen av den optiska kabeln lossnar bör den optiska kabeln fästas i den medföljande kabelklämman (se sid. 14).

Anmärkningar

- Kontrollera att DVD-spelaren/brännaren är korrekt inställd för utmatning av digitala Dolby Digital- och DTS-ljudsignaler. Ändra i annat fall systeminställningarna på DVD-spelaren/brännaren. Vi hänvisar till bruksanvisningen till DVD-spelaren/brännaren angående detaljer.
- Om DVD-spelaren/brännaren inte har någon koaxial digital utgång, så utför en optisk digital ljudanslutning istället.

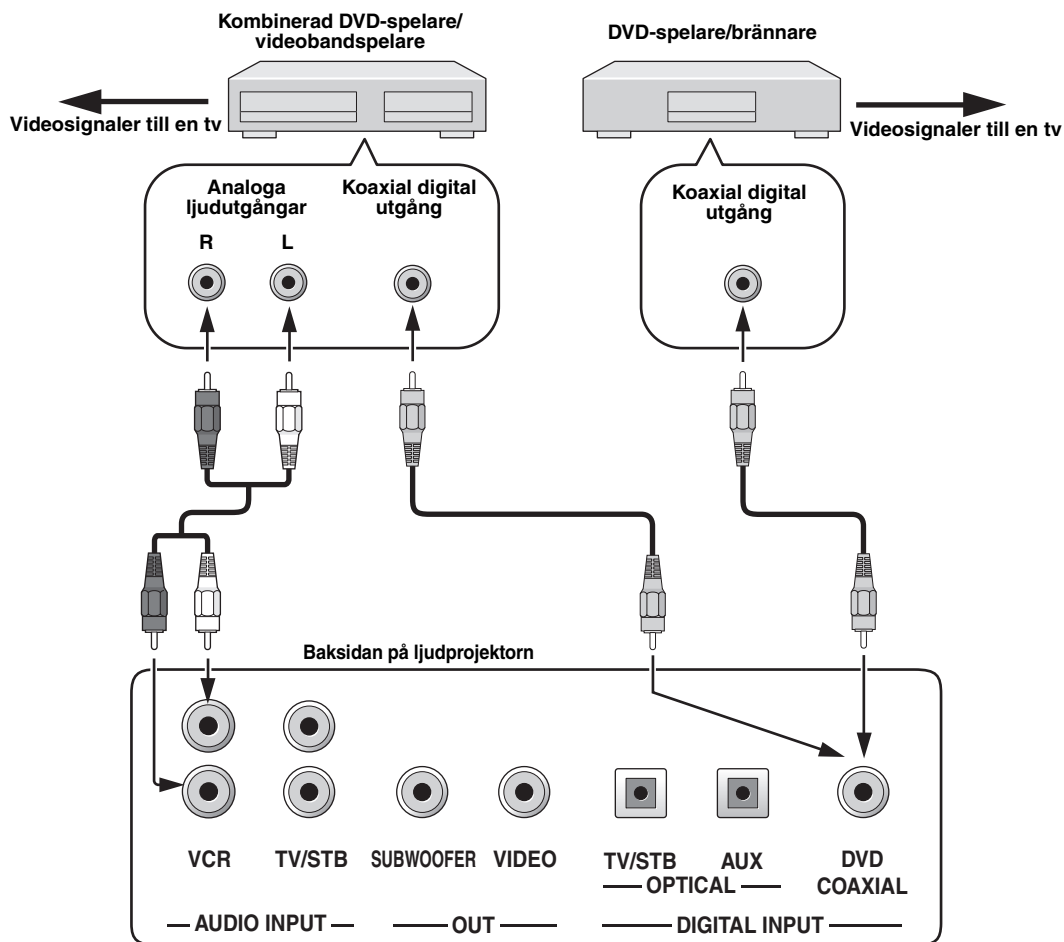

Nödvändiga anslutningskablar

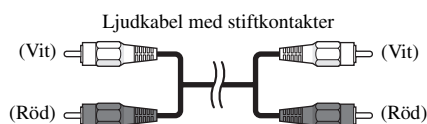
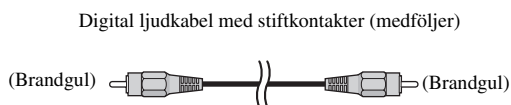

Anslutning av en videobandspelare

Anslut en videobandspelare genom att ansluta ett par analoga ljudutgångar på videobandspelaren till de analoga ljudingångarna (VCR R/L) på ljudprojektorn.

Anslut röda kontakter till de högra in/utgångarna och vita kontakter till de vänstra in/utgångarna.

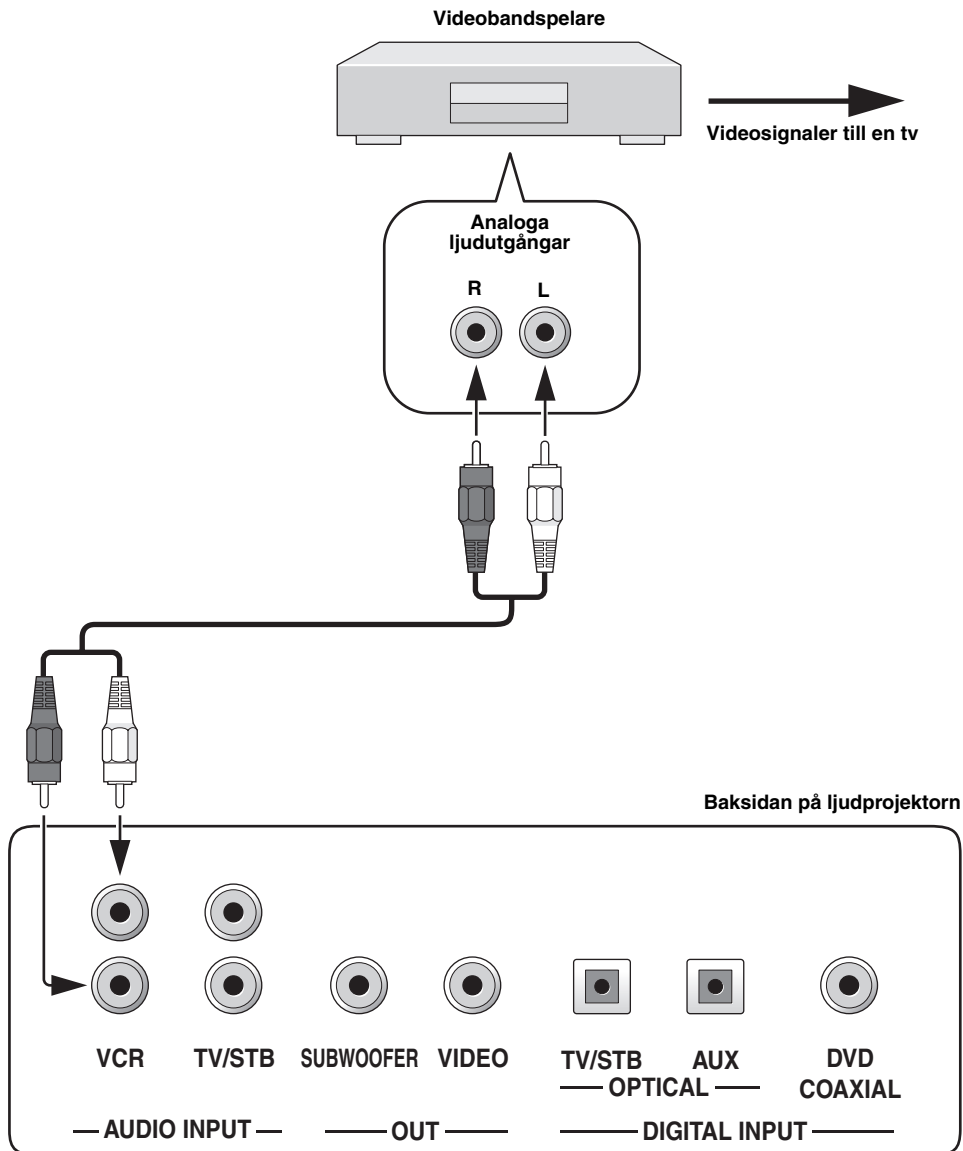

Nödvändiga anslutningskablar

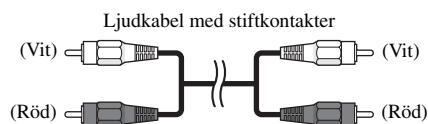

Anslutning av en digital satellitmottagare eller en kabel-tv-mottagare

Anslut en digital satellitmottagare eller en kabel-tv-mottagare genom att ansluta en optisk digital utgång på satellitmottagaren/kabel-tv-mottagaren till den optiska digitala ingången (TV/STB OPTICAL) på ljudprojektorn. Anslut vidare ett par analoga ljudutgångar på videobandspelaren till de analoga ljudingångarna (TV/STB R/L) på ljudprojektorn. Anslut röda kontakter till de högra in/utgångarna och vita kontakter till de vänstra in/utgångarna.



För att förhindra att anslutningen av den optiska kabeln lossnar bör den optiska kabeln fästas i den medföljande kabelklämman (se sid. 14).

Anmärkning

Om tv:n och mottagaren ansluten till ljudprojektorn inte stöder mottagning av digitala sändningar, så anslut ett par analoga ljudutgångar på tv:n till de analoga ljudingångarna (TV/STB R/L) på ljudprojektorn.

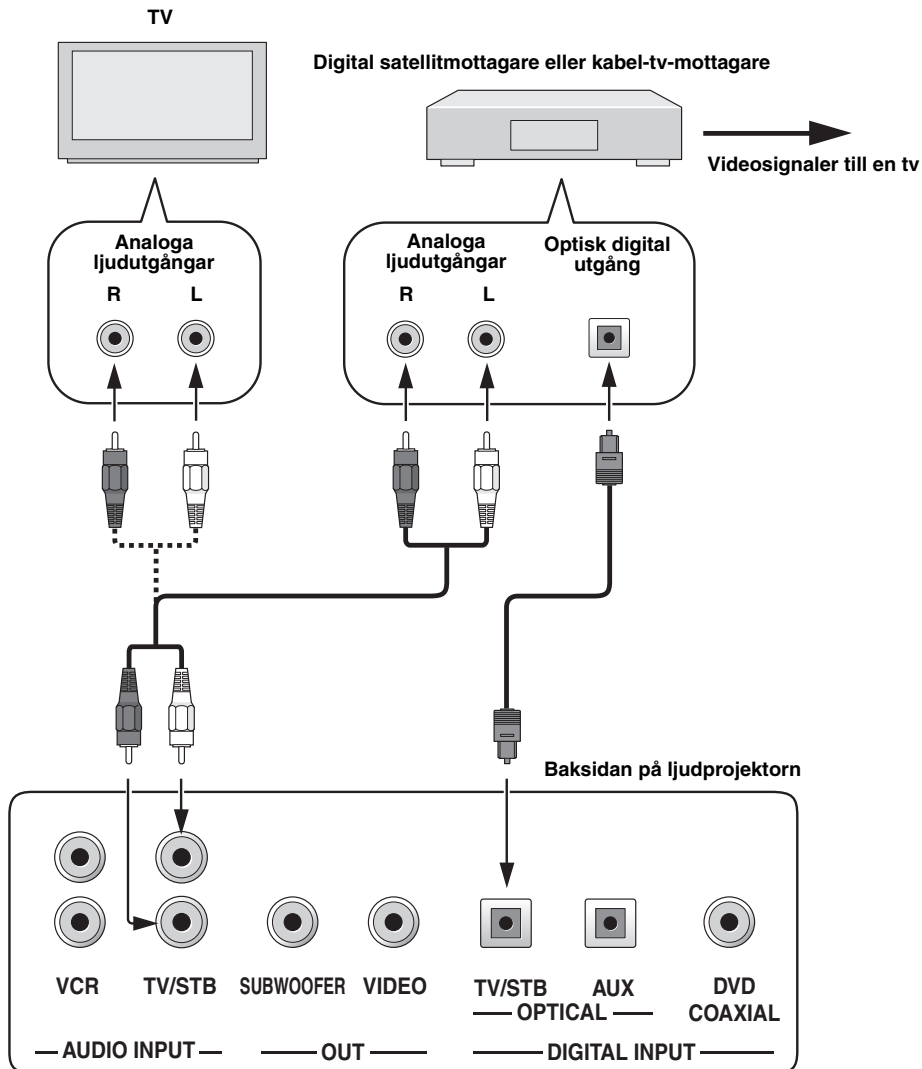

Nödvändiga anslutningskablar

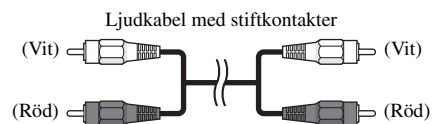
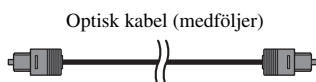

Anslutning av andra externa komponenter

Anslut en annan extern komponent genom att ansluta en optisk digital utgång på den andra komponenten till den optiska digitala ingången (AUX OPTICAL) på ljudprojektorn.

En DVD-spelare/brännare eller någon annan komponent som stöder optisk digital anslutning kan anslutas.



För att förhindra att anslutningen av den optiska kabeln lossnar bör den optiska kabeln fästas i den medföljande kabelklämman (se sid. 14).

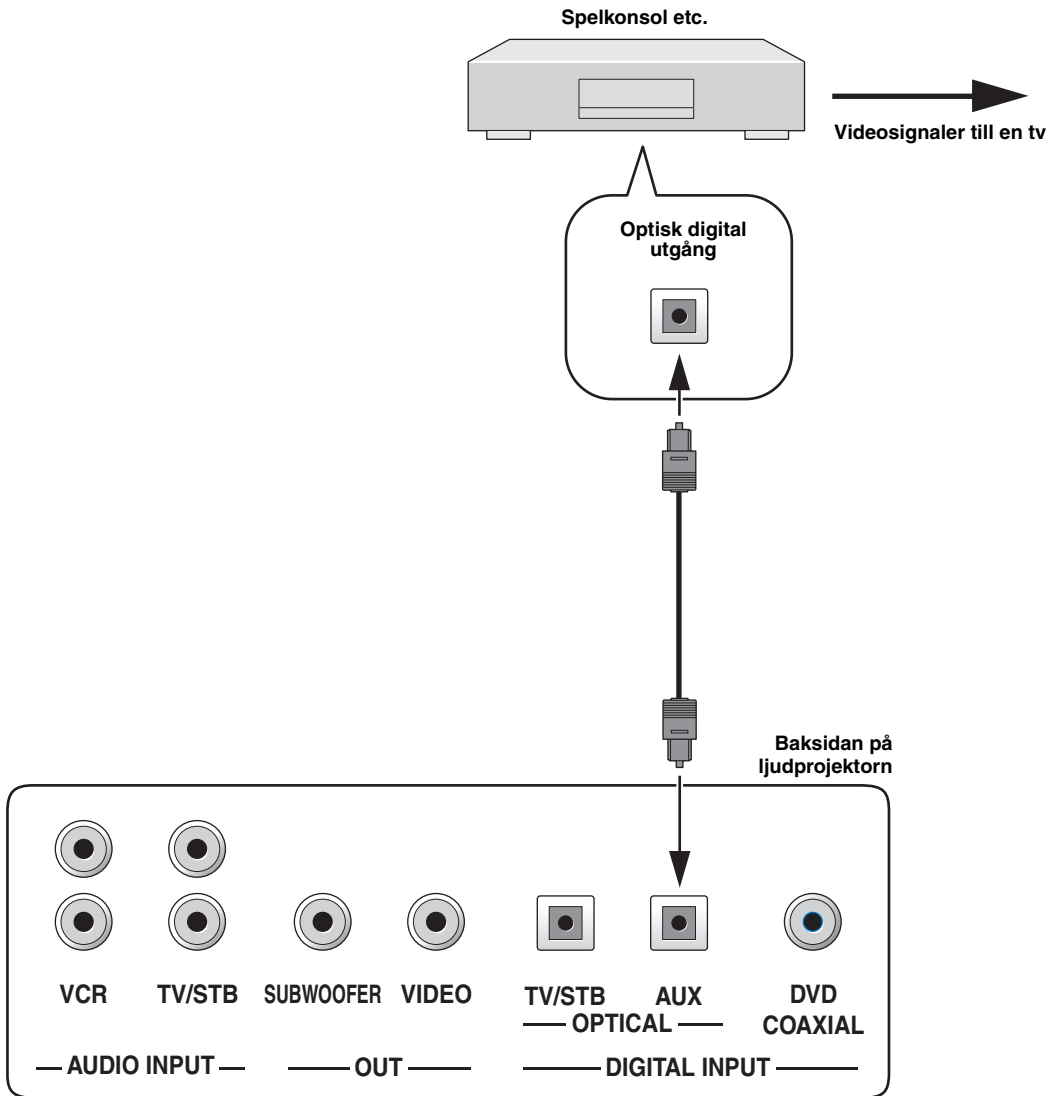

Nödvändiga anslutningskablar

Optisk kabel (medföljer)

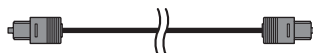

Anslutning av en subwoofer

Anslut en subwoofer genom att ansluta en enkanalig ingång på subwoofern till den enkanaliga ljudutgången (SUBWOOFER OUT) på ljudprojektorn.

Inget ljud återges via en subwoofer, när endast denna anslutning har gjorts. Slå på strömmen till subwoofern och kör sedan AUTO SETUP (se sid. 27) eller välj SWFR för BASS OUT på inställningsmenyn SUBWOOFER SET (se sid. 63) för att återge ljud via en ansluten subwoofer.

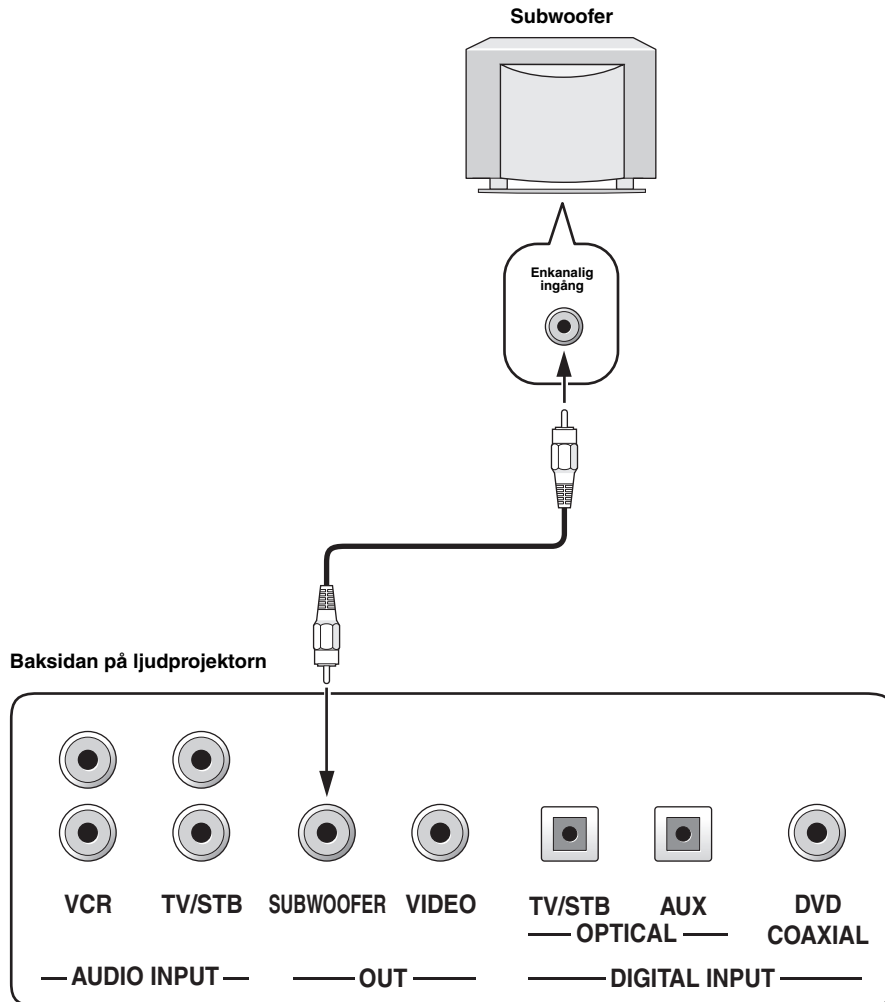

Nödvändiga anslutningskablar

Subwooferkabel med stiftkontakter



Nätanslutning

Anslut nätkabeln till ett lämpligt nätuttag, när samtliga övriga anslutningar är klara.

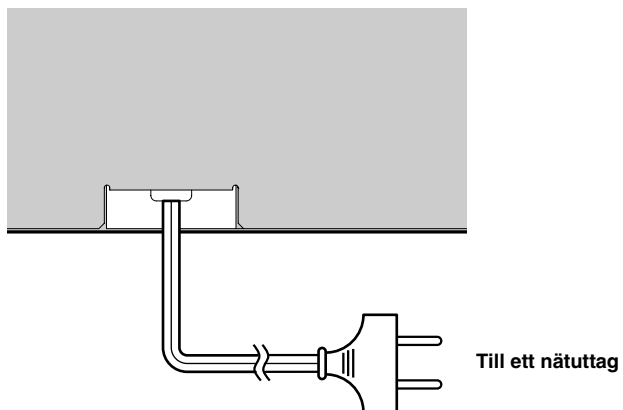

FÖRBEREDELSE FÖR ANVÄNDNING

Isättning av batterier i fjärrkontrollen

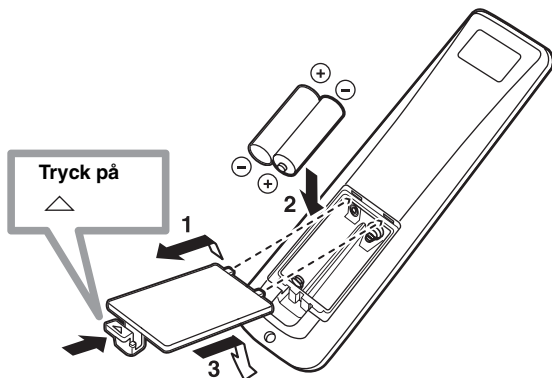

1 Tryck på märket \triangle på batterilocket och skjut sedan av locket.

2 Sätt i de två medföljande batterierna (AA, R6, UM-3) i batterifacket.

Var noga med att batterierna sätts i med plus- och minuspolerna korrekt vända enligt märkningarna i batterifacket (+/-).

3 Stäng batterilocket.

Anmärkningar

- Byt ut båda batterier om något av följande förhållanden uppstår: fjärrkontrollens räckvidd förkortas, indikatorn blinkar inte eller dess ljusstyrka försvagas.
- Använd inte gamla batterier tillsammans med nya.
- Använd inte olika typer av batterier (t.ex. alkaliska batterier och manganbatterier) tillsammans. Läs noga vad som står på batteriförpackningen, eftersom dessa olika typer av batterier kan ha samma form och färg.
- Urladdade batterier kan börja läcka. Gör dig av med batterierna omedelbart om de skulle ha läckt. Undvik att vidröra det ämne som har läckt ut, och försök undvika att det kommer i kontakt med kläder etc. Rengör batterifacket noggrant innan nya batterier sätts i.
- Släng inte batterier ihop med vanliga hushållssopor. Avyttra batterierna på korrekt sätt i enlighet med lokala föreskrifter.
- Vid följande förhållanden kan det hända att uppgifter lagrade i fjärrkontrollens minne raderas:
 - Fjärrkontrollen har lämnats utan batterier i över två minuter.
 - Urladdade batterier har lämnats kvar i fjärrkontrollen.
 - Knappar på fjärrkontrollen trycks in av misstag i samband med batteribyte.
- Om uppgifter lagrade i fjärrkontrollens minne oavsiktligt har raderats, så sätt i nya batterier och ställ in fjärrstyrningskoderna på nytt.



Ta bort den genomskinliga skyddsfilmen, innan fjärrkontrollen tas i bruk.

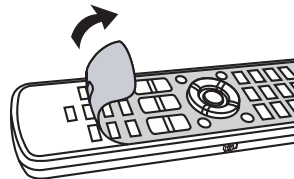

Fjärrkontrollens räckvidd

Fjärrkontrollen sänder en riktad infraröd stråle. Använd fjärrkontrollen inom 6 meter från denna enhet och rikta den mot fjärrkontrollsensorn på denna enhet vid manövrering.

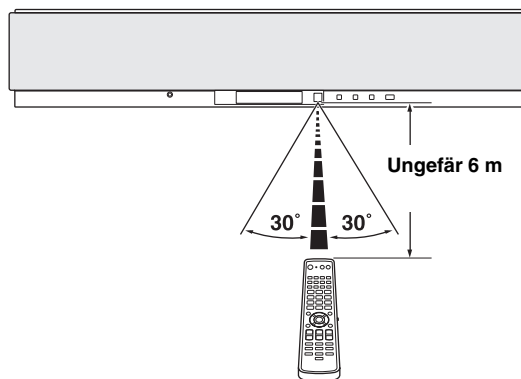

Anmärkningar

- Spill inte vatten eller andra vätskor på fjärrkontrollen.
- Tappa inte fjärrkontrollen.
- Fjärrkontrollen ska inte läggas eller förvaras på platser där följande förhållanden råder:
 - hög luftfuktighet, som t.ex. nära ett bad
 - hög temperatur, som t.ex. nära ett värmeelement eller en kamin
 - extremt låg temperatur
 - mycket dammigt
- Utsätt inte fjärrkontrollsensorn på ljudprojektorn för direkt solljus eller stark belysning, såsom inverterat ljus från en lysrörslampa.
- När batterierna blir gamla förkortas fjärrkontrollens effektiva manövreringsavstånd avsevärt. Byt i så fall ut batterierna mot två stycken nya batterier så snart som möjligt.

Användning av fjärrkontrollen

I detta avsnitt beskrivs hur ljudprojektorn manövreras med hjälp av den medföljande fjärrkontrollen. Funktionerna på fjärrkontrollen varierar i enlighet med inställningen av manövreringslägesväljaren. Ställ manövreringslägesväljaren i läget YSP för att välja manövreringsläget för manövrering av ljudprojektorn. De knappar på fjärrkontrollen som är numrerade från ① till ④ kan endast användas medan läget YSP är valt. Funktionerna för de knappar som är numrerade från ⑤ till ⑨ varierar beroende på manövreringslägesväljarens läge. Angående knapparnas respektive funktioner se sid. 9.



Efter inställning av korrekta fjärrstyrningskoder är det möjligt att manövrera andra komponenter (se sid. 77). När fjärrstyrningskoderna för de ingångskällor som ska användas (DVD, VCR, STB, TV och/eller AUX) har ställts in hänvisar vi till "Fjärrmanövrering av andra komponenter" på sidan 78 för vidare information om de knappar på fjärrkontrollen som kan användas för manövrering av olika funktioner på respektive ingångskälla.

Knappar användbara endast medan läget YSP är valt

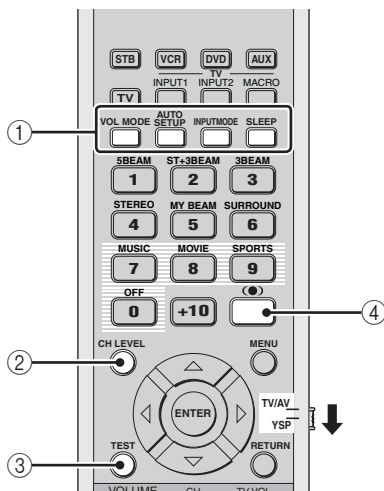

Funktionsvarierande knappar

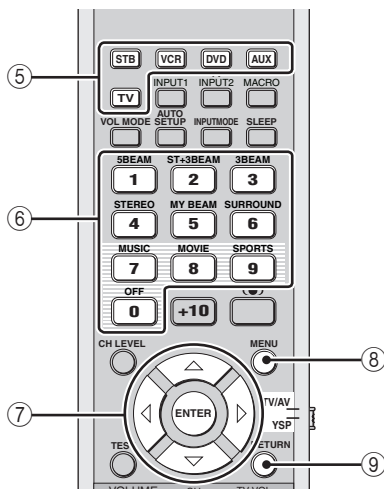

Strömpåslag

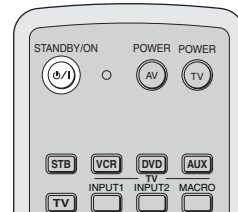

- 1 Tryck på STANDBY/ON på frontpanelen eller på fjärrkontrollen för att slå på strömmen till ljudprojektorn.

Volymnivån visas på frontpanelens display. Därefter visas den ingångskälla och det strålläge som är valt för tillfället.



Frontpanelen

elle



Fjärrkontrollen

- 2 Tryck en gång till på STANDBY/ON på frontpanelen eller på fjärrkontrollen för att ställa ljudprojektorn i beredskapsläge.

Anmärkning

Medan ljudprojektorn står i beredskapsläge kan endast STANDBY/ON på frontpanelen eller på fjärrkontrollen användas. Övriga knappar på frontpanelen och fjärrkontrollen kan inte användas förrän strömmen till ljudprojektorn har slagits på.

ANVÄNDNING AV SET MENU

Visning av bildskärmsmenyer

I detta avsnitt beskrivs enkelt hur det går till att ta fram ljudprojektorns bildskärmsmenyer på bildskärmen på ansluten tv och ställa in parametrarna för lyssningsrummet. När detta väl är gjort kan ett riktigt surroundljud upplevas i det egna vardagsrummet tillsammans med tv-bilder.

1 Kontrollera att utgången VIDEO OUT på ljudprojektorn är ansluten till en lämplig videoingång på tv:n för visning av ljudprojektorns bildskärmsmenyer.

2 Tryck på STANDBY/ON på frontpanelen eller på fjärrkontrollen för att slå på strömmen till ljudprojektorn.



Frontpanelen

elle



Fjärrkontrollen

3 Slå på strömmen till tv:n.

Följande meny visas på tv-skärmen.

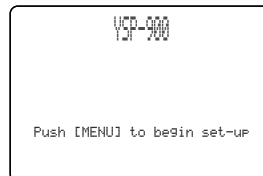

Exempel på bildskärmsmeny

Om ingen bildskärmsmeny visas, så använd fjärrkontrollen till tv:n till att välja korrekt videoingång.

Flödesschema för SET MENU

Följande flödesschema visar de huvudsakliga åtgärderna för grundläggande inställningar.

Kör LANGUAGE SETUP.

Se "VAL AV BILDSKÄRMSSPRÅK" på sidan 26.



Kör AUTO SETUP (IntelliBeam).

Se "AUTO SETUP (IntelliBeam)" på sidan 27.



Om fel uppstår

Leta upp orsaken till felet och försök åtgärda det.

Vi hänvisar till "Felmeddelanden för AUTO SETUP" på sidan 33 för en komplett lista över felmeddelanden och möjliga åtgärder.

Återge ljudsignaler eller ändra strållägesinställning och/eller CINEMA DSP-inställning.

Se "LJUDÅTERGIVNINGSSSTART" på sidan 37.



För att utföra extra inställningar och justeringar

Kör MANUAL SETUP.

Se "MANUAL SETUP" på sidan 57.



- Om en ljudstråle från en viss kanal inte kan höras ordentligt, så ändra inställningarna för SETTING PARAMETERS (se sid. 59) eller för BEAM ADJUSTMENT (se sid. 60) på menyn BEAM MENU.
- Om akustiskt absorberande föremål, såsom gardiner, är i vägen för ljudstrålarna, så ändra inställningarna för TREBLE GAIN på menyn BEAM MENU (se sid. 62).

VAL AV BILDSKÄRMSSPRÅK

Utför åtgärderna nedan för att välja ett önskat språk bland de språk som finns under menyn SET MENU för ljudprojektorn.

- 1 Ställ manövreringslägesväljaren i läget YSP för att välja manövreringsläget för manövrering av ljudprojektorn.



- 2 Tryck på MENU på fjärrkontrollen. Menyn SET MENU visas på tv-skärmen.

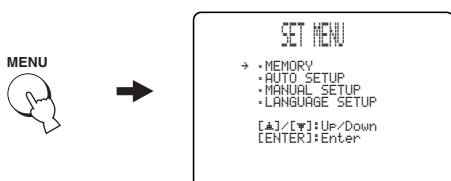

- De manövreringsknappar som används till menyn SET MENU visas längst ner på skärmen.
- Tryck på RETURN på fjärrkontrollen för att återgå till föregående skärm vid användning av menyn SET MENU.
- För att lämna menyn SET MENU, tryck en gång till på MENU.
- Följande manövreringar kan även utföras på frontpanelens display.

- 3 Använd markörknapparna ▲ / ▼ till att välja LANGUAGE SETUP och tryck sedan på ENTER.

Följande meny visas på tv-skärmen.

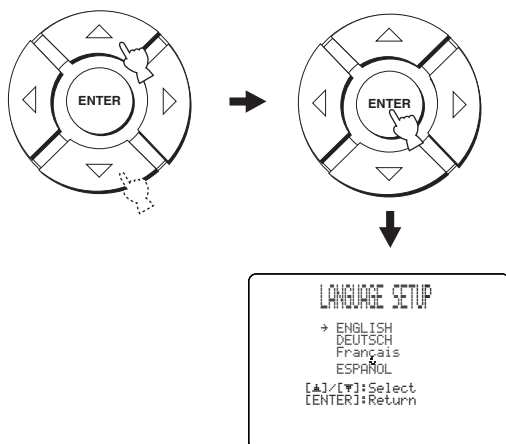

- 4 Använd markörknapparna ▲ / ▼ till att välja önskat språk och tryck sedan på ENTER.

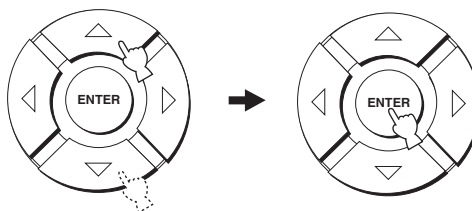

Alternativ: **ENGLISH** (engelska), **DEUTSCH** (tyska), Français (franska), **ESPAÑOL** (spanska)

AUTO SETUP (IntelliBeam)

Ljudprojektorn skapar ett ljudfält genom att låta ljudstrålar reflekteras mot väggarna i lyssningsrummet och bredda kohesionskraften för samtliga kanaler. På samma sätt som högtalarna i en vanlig ljudanläggning behöver placeras ut är det nödvändigt att ställa in lämplig ljudstrålvinkel för att uppnå så bra ljud som möjligt från ljudprojektorn. Med hjälp av funktionerna för ljudstrålsoptimering och ljudoptimering och den medföljande optimeringsmikrofonen kan ljudprojektorn automatiskt ställa in optimala ljudstrålnivåer, så att optimal ljudstrålsinställning i förhållande till lyssningsmiljö kan erhållas utan behov av besvärliga inställningar baserat på den egna hörseln. Vi kallar allmänt dessa två funktioner för “**IntelliBeam**”.

Ljudstrålsoptimeringen skapar bästa möjliga surroundljudfält utan att parametrarna för lyssningsrummet ställs in manuellt.

Ljudoptimeringen utförs automatiskt följande kontroller och lämpliga ljudinställningar.

DISTANCE:

Varje stråles avstånd från ljudprojektorn kontrolleras och fördröjningstiden för varje kanal justeras, så att varje ljudstråle når lyssningsplatsen samtidigt.

EQUALIZING:

Frekvens och nivåer för varje kanals parametriska ekvalisator ställs in för att minska färgning över kanalerna och skapa ett sammanhängande ljudfält. Funktionen för ljudoptimering består av tre parametrar (frekvens, nivå och Q-faktor) för vart och ett av den parametriska ekvalisatorns sju frekvensband för högst precisionsrik automatisk inställning av frekvenskaraktistik.

LEVEL:

Kontroll och justering av ljudutnivån för varje kanal.

Flödesschema för AUTO SETUP

Ljudprojektorn utför en rad kontroller för att optimera ljudstrålarnas vinkel, fördröjningstid, volym och tonkvalitet. Välj optimering av samtliga eller en del av parametrarna.

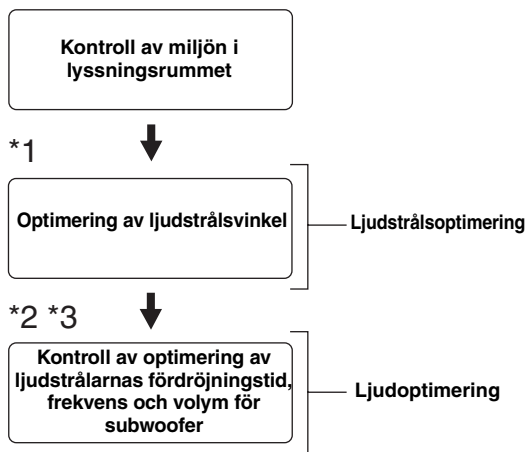

Anmärkningar

- *1 Kontrollen av ljudstrålvinkel hoppas över efter val av SOUND OPTIMZ only.
- *2 Den akustiska optimeringen hoppas över efter val av BEAM OPTIMZ only.
- *3 Kontrollen av subwoofer hoppas över efter val av BEAM OPTIMZ only.

Installering av optimeringsmikrofonen

Den medföljande optimeringsmikrofonen samlar in och analyserar det ljud som ljudprojektorn ger ifrån sig i den verkliga lyssningsmiljön. Följ anvisningarna nedan för att ansluta optimeringsmikrofonen till ljudprojektorn och se till att optimeringsmikrofonen är placerad på lämplig plats och att inga stora hinder förekommer mellan optimeringsmikrofonen och väggarna i lyssningsrummet.

Anmärkningar

- Var noga med att koppla loss optimeringsmikrofonen efter avslutad AUTO SETUP-inställning.
- Optimeringsmikrofonen är känslig för hög värme.
 - Håll den borta från direkt solljus.
 - Placera den inte ovanpå ljudprojektorn.
- Använd inte en förlängningskabel vid anslutning av optimeringsmikrofonen, eftersom det kan resultera i felaktig ljudoptimering.
- Ett fel kan uppstå vid AUTO SETUP-inställning, om optimeringsmikrofonen inte är korrekt placerad i lyssningsrummet. För att undvika risken för fel:
 - Placera inte optimeringsmikrofonen långt till höger eller vänster från ljudprojektorns mitt.
 - Placera inte optimeringsmikrofonen inom 1,8 m från ljudprojektorns framsida.
 - Placera inte optimeringsmikrofonen mer än en meter ovanför eller nedanför ljudprojektorns mitthöjd.
- Se till att inga hinder förekommer mellan optimeringsmikrofonen och väggarna i lyssningsrummet, eftersom sådana hinder är i vägen för ljudstrålarna. Ett föremål som har kontakt med en vägg uppfattas emellertid som en utskjutande del av väggen.
- Bästa möjliga resultat uppnås vid placering av optimeringsmikrofonen i samma höjd som öronen hos lyssnaren medan lyssnaren sitter på lyssningsplatsen. Om detta inte är möjligt går det emellertid att manuellt finjustera ljudstrålsvinkeln och balansera ljudstrålarnas utnivåer med hjälp av MANUAL SETUP (se sid. 57), efter att AUTO SETUP-inställningen är klar.
- Om en subwoofer med reglage för justering av volym och övergångsfrekvens/övre gränsfrekvens är ansluten till ljudprojektorn, så ställ in volymreglaget på ett läge mellan klockan 10 och klockan 12 och reglaget för övergångsfrekvens/övre gränsfrekvens i maximalt läge enligt nedan.

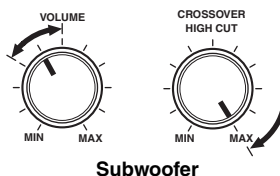

Subwoofer

- 1 Tryck på **STANDBY/ON** på frontpanelen eller på fjärrkontrollen för att slå av strömmen till ljudprojektorn.



Frontpanelen

eller



Fjärrkontrollen

- 2 Anslut den medföljande optimeringsmikrofonen till ingången **OPTIMIZER MIC** på frontpanelen.

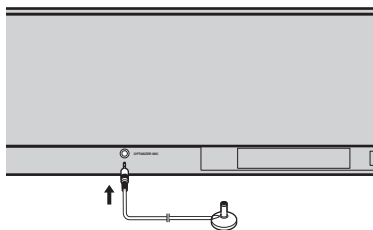

- 3 Placera optimeringsmikrofonen på en jämn, plan yta vid den normala lyssningsplatsen, på över 1,8 meters avstånd från ljudprojektorns framsida, inom 1 meter ovanför eller nedanför ljudprojektorns mitthöjd och med mikrofonhuvudet vänt uppåt.

Anmärkning

Se till att placera optimeringsmikrofonen på en tänkt mittlinje ritad från denna enhet.



Använd vid behov det medföljande mikrofonstället av hårdpapp till att fästa optimeringsmikrofonen på samma höjd som öronen hos lyssnaren medan lyssnaren sitter på lyssningsplatsen.

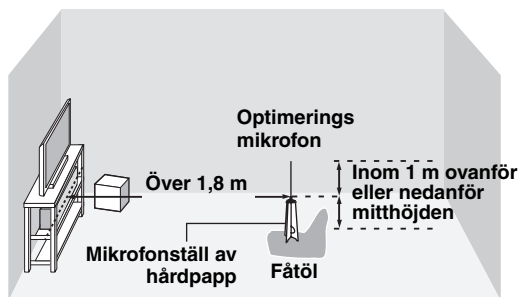

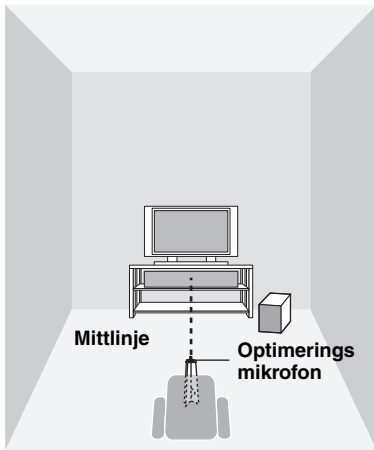

Användning av menyn AUTO SETUP (IntelliBeam)

Följ anvisningarna nedan för att starta AUTO SETUP-inställningen, när optimeringsmikrofonen har anslutits ordentligt till ljudprojektorn och placerats på lämplig plats i lyssningsrummet.

AUTO SETUP-inställningen kan också kopplas in genom att helt enkelt trycka in och hålla AUTO SETUP på fjärrkontrollen intryckt i över två sekunder. I detta fall utför ljudprojektorn inställningarna för både ljudstråloptimering och ljudoptimering.

■ Hopsättning av det medföljande mikrofonstället av hårdpapp

Tre separata delar (en rund del och två avlånga delar) av mikrofonstället återfinns från början ihopsatta med varandra.

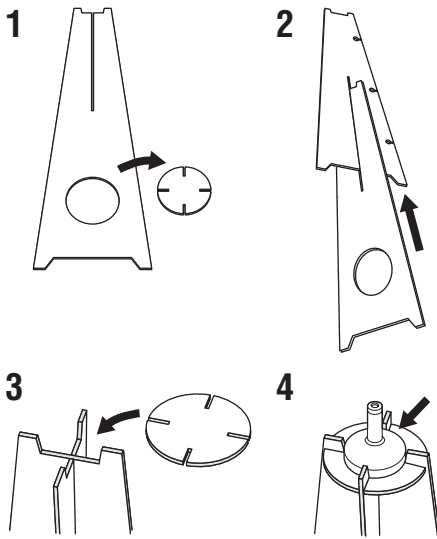

- 1 Sära på de tre hårdpappsdelarna till mikrofonstället, som från början sitter ihop.
- 2 För in den ena avlånga delen i skåran på den andra avlånga delen.
- 3 Sätt fast den runda delen ovanpå de två hopsatta avlånga delarna.
- 4 Placera den medföljande optimeringsmikrofonen ovanpå den runda delen.

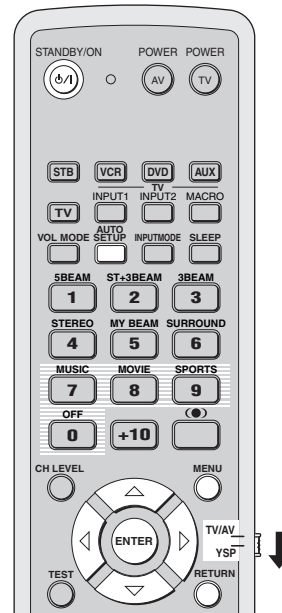

Anmärkningar

- Se till att lyssningsrummet är så tyst som möjligt medan ljudprojektorn utför AUTO SETUP-inställningen.
- Uppnå så bra resultat som möjligt genom att själv lämna lyssningsrummet tills AUTO SETUP-inställningen är avslutad för att inte komma i vägen för ljudstrålarna.
- Tänk på att höga testtoner normalt matas ut vid AUTO SETUP-inställningen.
- Det kan hända att AUTO SETUP-inställningen misslyckas om ljudprojektorn är installerad i ett rum enligt något av de förhållanden som beskrivs under "Innan ljudprojektorn installeras" på sidan 11. Kör i så fall MANUAL SETUP (se sid. 57) för att ställa in nödvändiga parametrar manuellt.
- Om ett fel uppstår, så ljuder en varningssummer samtidigt som AUTO SETUP-inställningen avbryts och ett felmeddelande visas på skärmen. Vi hänvisar till "Felmeddelanden för AUTO SETUP" på sidan 33 angående lämpliga åtgärder.



- AUTO SETUP-inställningen tar maximalt omkring tre minuter. Ett klockspel ljuder efter att AUTO SETUP-inställningen har genomförts korrekt.
- Om gardiner förekommer i lyssningsrummet, så rekommenderas följande åtgärder.
 1. Dra upp gardinerna för att förbättra ljudreflektionerna.
 2. Kör BEAM OPTIMZ only.
 3. Dra igen gardinerna.
 4. Kör SOUND OPTIMZ only.
- De inställningar som optimerats med hjälp av AUTO SETUP kan sparas (se sid. 34). En uppsättning inställningar optimerade för vissa lyssningsmiljöförhållanden kan senare återkallas för anpassning till varierande lyssningsmiljöförhållanden (se sid. 35).

1 Tryck på STANDBY/ON på frontpanelen eller på fjärrkontrollen för att slå på strömmen till ljudprojektorn.

Slå på strömmen till subwoofern, om en subwoofer är ansluten till ljudprojektorn.



Frontpanelen

eller



Fjärrkontrollen

2 Ställ manövreringslägesväljaren i läget YSP för att välja manövreringsläget för manövrering av ljudprojektorn.



3 Tryck på MENU på fjärrkontrollen.

Menyn SET MENU visas på tv-skärmen.



- De manövreringsknappar som används till menyn SET MENU visas längst ner på skärmen.
- Tryck på RETURN på fjärrkontrollen för att återgå till föregående skärm vid användning av menyn SET MENU.
- För att lämna menyn SET MENU, tryck en gång till på MENU.
- BEAM+SOUND OPTIMZ-inställningen kan startas genom att helt enkelt trycka in och hålla AUTO SETUP på fjärrkontrollen intryckt i över två sekunder. Punkt 4 och 5 hoppas över och visningen på tv-skärmen ändras till den som anges i punkt 5. Starta AUTO SETUP-inställningen från punkt 6.
- Följande manövreringar kan även utföras på frontpanelens display.

4 Använd markörknapparna ▲ / ▼ på fjärrkontrollen till att välja AUTO SETUP och tryck sedan på ENTER.

Följande meny visas på tv-skärmen.

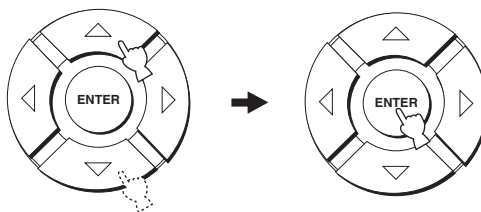

5 Använd markörknapparna \triangle / ∇ till att välja BEAM+SOUND OPTIMZ, BEAM OPTIMZ only eller SOUND OPTIMZ only och tryck sedan på ENTER.

Följande meny visas på tv-skärmen.

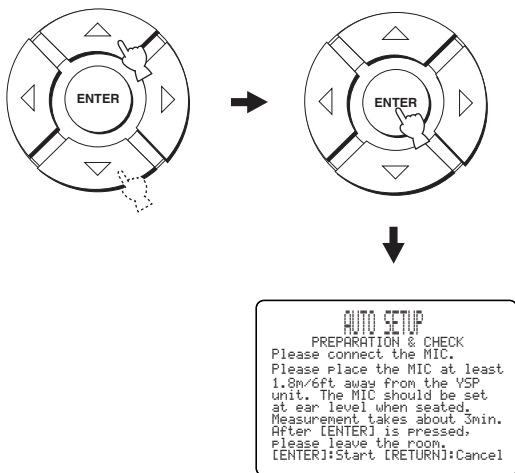

**BEAM+SOUND OPTIMZ
(Ljudstrålsoptimering och akustisk optimering)**

Välj detta alternativ för att optimera ljudstrålarnas vinkel, fördröjningstid, volym och tonkvalitet, så att dessa parametrar är bäst anpassade till aktuell lyssningsmiljö. Val av denna optimeringsfunktion rekommenderas i följande fall:

- När inställningar görs för första gången.
- När ljudprojektorn har flyttats.
- När lyssningsrummet har byggts om och ändrat form.
- När ommöbleringar i lyssningsrummet har gjorts.

Denna inställning tar ungefär 3 minuter.

**BEAM OPTIMZ only
(endast ljudstrålsoptimering)**

Välj detta alternativ för att optimera ljudstrålarnas vinkel, så att denna parameter är bäst anpassad till aktuell lyssningsmiljö. Denna inställning tar ungefär 1 minut.

**SOUND OPTIMZ only
(endast ljudoptimering)**

Välj detta alternativ för att optimera ljudstrålens fördröjningstid, volym och tonkvalitet, så att dessa parametrar är bäst anpassade till aktuell lyssningsmiljö. Val av denna optimeringsfunktion rekommenderas i följande fall:

- Om gardiner i lyssningsrummet har dragits isär eller dragits för, innan ljudprojektorn används.
- Om ljudstrålsvinkeln har ställts in manuellt.

Denna inställning tar ungefär 2 minuter.

Anmärkning

Ljudstrålarnas vinkel måste optimeras med hjälp av alternativet BEAM OPTIMZ only, innan inställning enligt alternativet SOUND OPTIMZ only påbörjas.

6 Kontrollera följande punkter igen, innan AUTO SETUP-inställningen startas.

- Är optimeringsmikrofonen ordentligt ansluten till ljudprojektorn?
- Är optimeringsmikrofonen placerad på lämplig plats?
- Finns det några stora hinder mellan optimeringsmikrofonen och väggarna i lyssningsrummet?

7 Tryck på ENTER för att starta AUTO SETUP-inställningen.

Följande meddelande visas på tv-skärmen och AUTO SETUP-inställningen startar efter 10 sekunder. Lämna lyssningsrummet innan AUTO SETUP-inställningen startar.

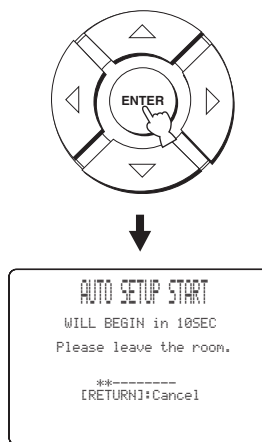

Om ett fel uppstår, så ljuder en varningssummer varpå ett felmeddelande visas. Vi hänvisar till "Felmeddelanden för AUTO SETUP" på sidan 33 för en komplett lista över felmeddelanden och lämpliga åtgärder. Följ anvisningarna och utför AUTO SETUP-inställningen på nytt.

8 Kontrollera att följande meny visas på tv-skärmen.

Resultaten av AUTO SETUP-inställningen visas på tv-skärmen.

Exempel 1

```

SHOW RESULT
MEASUREMENT COMPLETE
BEAM MODE :5 BEAM
SUBWOOFER :NOT APPLICABLE
[ENTER]:Save set-up.
[RETURN]:Do not save set-up.
    
```

Exempel 2

```

SHOW RESULT
MEASUREMENT COMPLETE
ENVIRONMENT CHECK[FAILED]
BEAM MODE :5 BEAM
SUBWOOFER :YES
[ENTER]:Save set-up.
[RETURN]:Do not save set-up.
    
```



- Om “ENVIRONMENT CHECK [FAILED]” visas, så rekommenderas att AUTO SETUP-inställningen körs en gång till. Vi hänvisar till punkt 9 angående detaljer.
- Om “SUBWOOFER : NOT APPLICABLE” visas trots att en subwoofer är ansluten till ljudprojektorn, så höj volymen på subwoofern och kör sedan AUTO SETUP-inställningen en gång till.
- Beroende på lyssningsrummets miljö kan det hända att ljudstrålsvinkeln för vänster och höger framkanaler samt vänster och höger surroundkanaler ställs in på samma värde, trots att 5BEAM visas som resultat.

10 Koppla loss optimeringsmikrofonen till ingången OPTIMIZER MIC på frontpanelen.

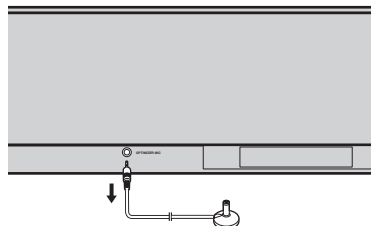

9 Tryck på ENTER för att bekräfta resultaten eller tryck på RETURN för att annullera resultaten.

Följande text visas temporärt i två sekunder och slocknar därefter från tv-skärmen.

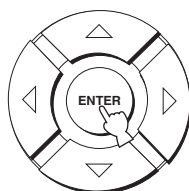

```

AUTO SETUP COMPLETE
Please remove the MIC from
the VSP and the listening
position.
    
```

Om “ENVIRONMENT CHECK [FAILED]” visas i punkt 8, så visas följande meddelande efter tryckning på ENTER. I så fall hänvisar vi till ERROR E-1 under “Felmeddelanden för AUTO SETUP” på sidan 33. Tryck på ENTER för att lämna AUTO SETUP-inställningen och kör sedan inställningen igen enligt åtgärderna från och med punkt 3.

```

AUTO SETUP COMPLETE
Your VSP unit may not be set
up correctly.
We recommend you try again.
Please press [ENTER] key to
exit.
    
```

■ Felmeddelanden för AUTO SETUP

Innan AUTO SETUP-inställning startar

Felmeddelande	Orsak	Åtgärd	Se sid.
ERROR E-2 No MIC Detected. Please check MIC connection and re-try.	Optimeringsmikrofonen är inte ansluten till ljudprojektorn.	Anslut optimeringsmikrofonen till ljudprojektorn.	28

Under pågående AUTO SETUP-inställning

Tryck på RETURN, om något av felen nedan, förutom E-1, visas. Om AUTO SETUP-inställningen har startats genom att trycka på AUTO SETUP på fjärrkontrollen i punkt 3, så kör inställningen igen från och med punkt 3 efter att visningen på skärmen har slocknat. Om AUTO SETUP-inställningen har startats genom att trycka på MENU på fjärrkontrollen i punkt 3, så kör inställningen igen från och med punkt 4 efter att meddelandet i punkt 3 har visas. Kör MANUAL SETUP-inställningen, om problemet är svårt att åtgärda.

Felmeddelande	Orsak	Åtgärd	Se sid.
ERROR E-1 Please test in quieter environment.	För mycket oönskat buller förekommer i lyssningsrummet.	Se till att lyssningsrummet är så tyst som möjligt. Välj vid behov en tidpunkt på dygnet när det inte hörs så mycket buller utifrån.	—
ERROR E-2 No MIC detected. Please check MIC connection and re-try.	Optimeringsmikrofonen kopplades loss under pågående AUTO SETUP-inställning.	Se till att optimeringsmikrofonen är ordentligt ansluten till ljudprojektorn.	28
ERROR E-3 Unexpected control is detected. Please re-try.	Annan manövrering har utförts på ljudprojektorn under pågående AUTO SETUP-inställning.	Utför ingen annan manövrering medan AUTO SETUP-inställningen pågår.	—
ERROR E-4 Please check MIC position. MIC should be set in front of YSP.	Optimeringsmikrofonen är inte placerad framför ljudprojektorn.	Se till att optimeringsmikrofonen är installerad framför ljudprojektorn.	28
ERROR E-5 Please check MIC position. MIC should be set above 1.8m/6ft.	Optimeringsmikrofonen är inte placerad på lämpligt avstånd från ljudprojektorn.	Kontrollera att optimeringsmikrofonen är uppställd på över 1,8 meters avstånd från ljudprojektorns framsida och inom 1 meter från mitthöjden på ljudprojektorn.	28
ERROR E-6 Volume level is lower than expected. Please check MIC position/connection and re-try.	Optimeringsmikrofonen kan inte samla in det ljud som ljudprojektorn ger ifrån sig, eftersom ljudets utnivå är för låg.	Se till att optimeringsmikrofonen är ordentligt ansluten till ljudprojektorn och placerad på lämplig plats. Om problemet kvarstår, så kontakta närmaste YAMAHA-handlare angående hjälp.	28
ERROR E-7 Unexpected error happened. Please re-try.	Ett internt systemfel har uppstått.	Utför åtgärderna för AUTO SETUP-inställning på nytt.	—

ANVÄNDNING AV SYSTEMMINNET

Praktisk användning av systemminnet

Aktuella värden inställda med hjälp av menyn SET MENU kan lagras i ljudprojektorns systemminne. Det kan vara praktiskt att spara vissa inställningar för varierande förhållanden i lyssningsrummet. Om exempelvis gardiner förekommer i ljudstrålarnas väg, så varierar ljudstrålarnas verkan beroende på huruvida gardinerna är fördragna eller ej.

När gardinerna inte är fördragna

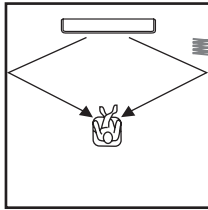

När gardinerna är fördragna

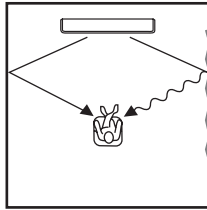

Sparande av inställningar

- 1 Ställ manövreringslägesväljaren i läget YSP för att välja manövreringsläget för manövrering av ljudprojektorn.



- 2 Tryck på MENU på fjärrkontrollen. Menyn SET MENU visas på tv-skärmen.



- De manövreringsknappar som används till menyn SET MENU visas längst ner på skärmen.
- Tryck på RETURN på fjärrkontrollen för att återgå till föregående skärm vid användning av menyn SET MENU.
- För att lämna menyn SET MENU, tryck en gång till på MENU.
- Följande manövreringar kan även utföras på frontpanelens display.

- 3 Använd markörknapparna ▲ / ▼ till att välja MEMORY och tryck sedan på ENTER.

Följande meny visas på tv-skärmen.

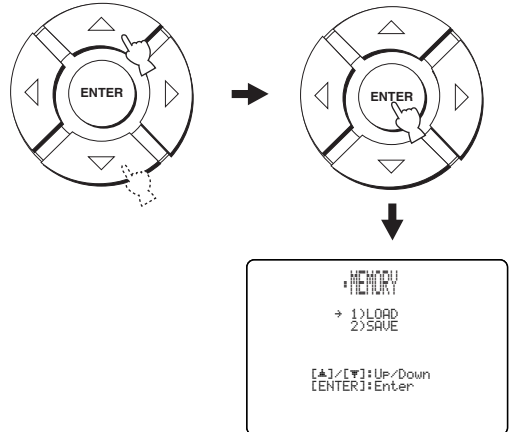

- 4 Använd markörknapparna ▲ / ▼ till att välja SAVE och tryck sedan på ENTER.

Följande meny visas på tv-skärmen.

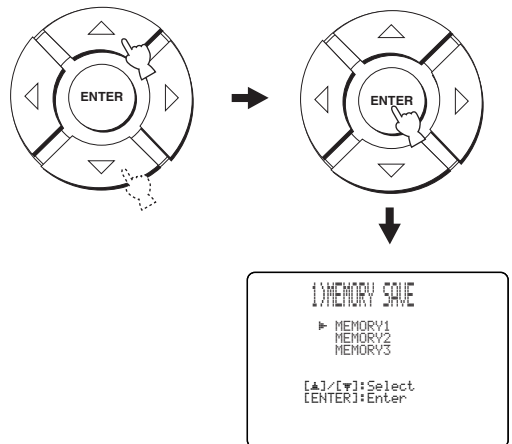

- 5** Använd markörknapparna \triangle / ∇ till att välja MEMORY1, MEMORY2 eller MEMORY3 och tryck sedan på ENTER.

Följande meny visas på tv-skärmen.

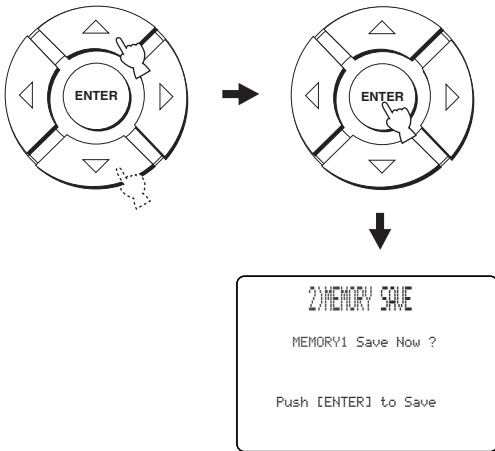

- 6** Tryck en gång till på ENTER.

De nya parametrarna sparas som MEMORY1, MEMORY2 eller MEMORY3. När parametrarna har lagrats i minnet återgår visningen på skärmen till menyn SET MENU.

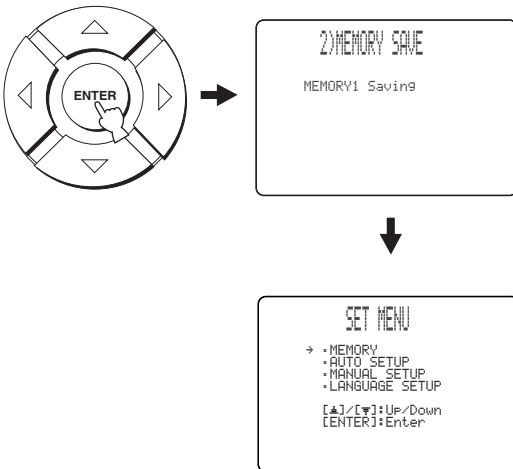

- 7** Tryck på MENU för att lämna bildskärmsmenyerna.

Menyn SET MENU slocknar från tv-skärmen.



Laddning av inställningar

Inställningar som har sparats enligt anvisningarna under "Sparande av inställningar" på sidan 34 kan återkallas vid förändring av lyssningsmiljön.

- 1** Ställ manövreringslägesväljaren i läget YSP för att välja manövreringsläget för manövrering av ljudprojektorn.



- 2** Tryck på MENU på fjärrkontrollen.

Menyn SET MENU visas på tv-skärmen.

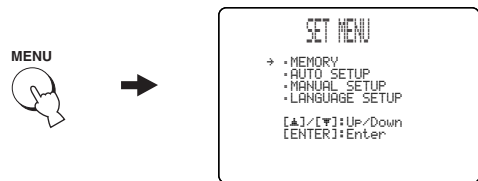

- De manövreringsknappar som används till menyn SET MENU visas längst ner på skärmen.
- Tryck på RETURN på fjärrkontrollen för att återgå till föregående skärm vid användning av menyn SET MENU.
- För att lämna menyn SET MENU, tryck en gång till på MENU.
- Följande manövreringar kan även utföras på frontpanelens display.

- 3** Använd markörknapparna \triangle / ∇ till att välja MEMORY och tryck sedan på ENTER.

Följande meny visas på tv-skärmen.

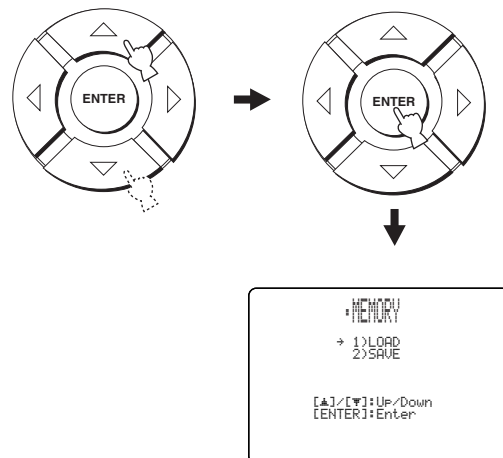

4 Använd markörknapparna \triangle / ∇ till att välja LOAD och tryck sedan på ENTER.

Följande meny visas på tv-skärmen.

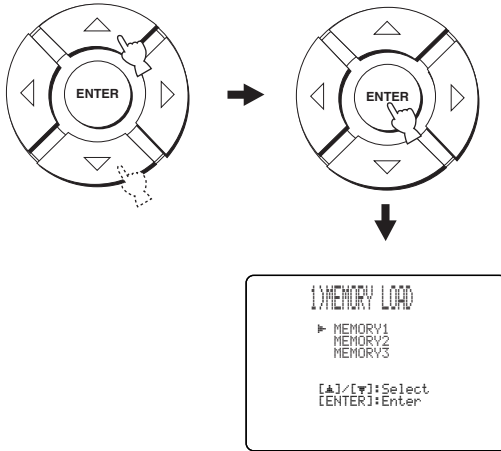

5 Använd markörknapparna \triangle / ∇ till att välja MEMORY1, MEMORY2 eller MEMORY3 och tryck sedan på ENTER.

Följande meny visas på tv-skärmen.

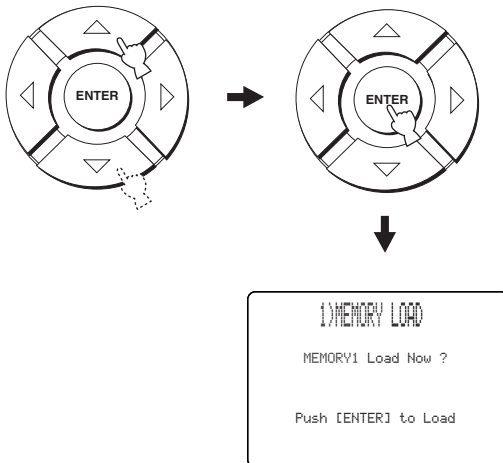

6 Tryck en gång till på ENTER.

De nya parametrarna sparas som MEMORY1, MEMORY2 eller MEMORY3. När parametrarna har lagrats i minnet återgår visningen på skärmen till menyn SET MENU.

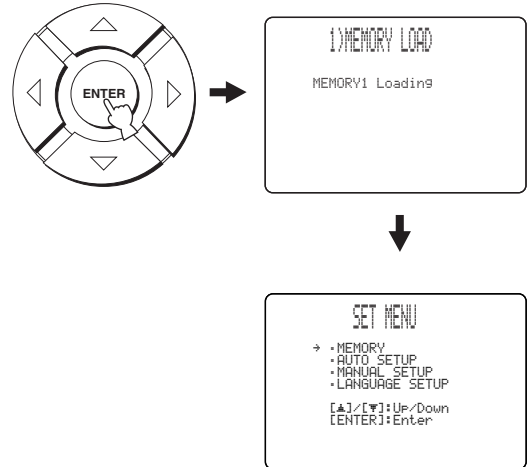

7 Tryck på MENU för att lämna bildskärmsmenyerna.

Menyn SET MENU slocknar från tv-skärmen.



LJUDÅTERGIVNINGSTART

Val av ingångskälla

Ljud från komponenter anslutna till denna enhet kan återges genom att helt enkelt trycka lämpligt antal gånger på INPUT på frontpanelen eller på lämplig ingångsväljare (TV, STB, VCR, DVD eller AUX) på fjärrkontrollen. Namnet på vald ingångskälla och typen av motsvarande inmatningsläge visas på frontpanelens display.



■ Manövrering med frontpanelen

Tryck upprepade gånger på INPUT på frontpanelen för att växla mellan TV, DVD, VCR och AUX.

Namnet på motsvarande ingångskälla och typen av gällande inmatningsläge visas på frontpanelens display.

■ Manövrering med fjärrkontrollen

Ställ manövreringslägesväljaren i läget YSP för att välja manövreringsläget för ljudprojektorn och tryck sedan på TV på fjärrkontrollen för att återge ljudet från ett tv-program.

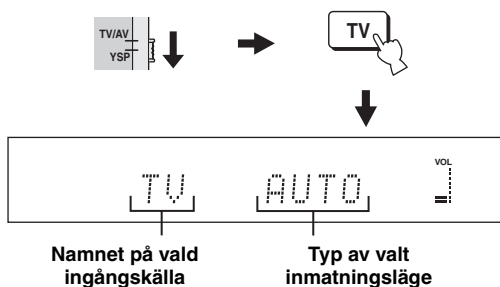

Ställ manövreringslägesväljaren i läget YSP för att välja manövreringsläget för ljudprojektorn och tryck sedan på STB på fjärrkontrollen för att återge ljudet från en satellitsändning.

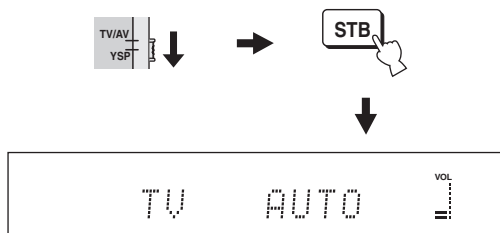

Ställ manövreringslägesväljaren i läget YSP för att välja manövreringsläget för ljudprojektorn och tryck sedan på DVD på fjärrkontrollen för att återge ljudet från en DVD-skiva.

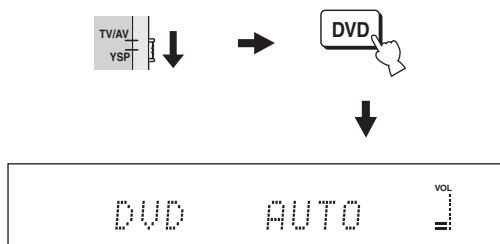

Ställ manövreringslägesväljaren i läget YSP för att välja manövreringsläget för ljudprojektorn och tryck sedan på VCR på fjärrkontrollen för att återge ljudet från ett videoband.

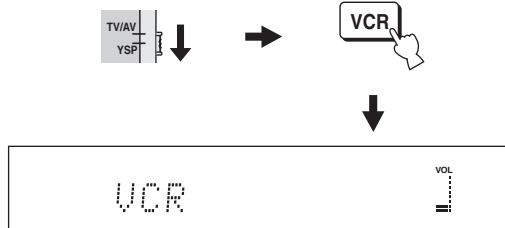

Ställ manövreringslägesväljaren i läget YSP för att välja manövreringsläget för ljudprojektorn och tryck sedan på AUX på fjärrkontrollen för att återge ljudet från en komponent ansluten till ingången AUX på ljudprojektorns baksida.

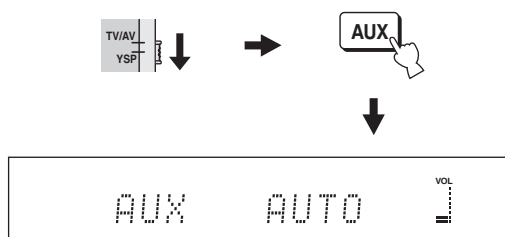

Uppspelning av en källa

När en ingångskälla är vald (se sid. 37) kan uppspelning på vald ingångskälla startas.

Anmärkning

I detta avsnitt används en DVD-spelare som exempel på uppspelningsskälla.



För detaljer kring den tv och den DVD-spelare som används hänvisas till bruksanvisningarna till tv:n och DVD-spelaren.

1 Slå på strömmen till DVD-spelaren med hjälp av fjärrkontrollen till DVD-spelaren.

2 Välj korrekt videoingång på tv:n med hjälp av fjärrkontrollen till tv:n, så att en DVD-menü visas på tv-skärmen.

3 Sänk vid behov volymen på tv:n tills inget ljud hörs.

4 Ställ manövreringslägesväljaren i läget YSP för att välja manövreringsläget för manövrering av ljudprojektorn.



5 Tryck på DVD på fjärrkontrollen för att välja DVD som ingångskälla.



6 Starta uppspelning på DVD-spelaren med hjälp av medföljande fjärrkontroll.

Ljudsignaler från DVD-spelaren återges via ljudprojektorn.



- Det är möjligt att kontrollera vilket slags digitala signaler som matas in från DVD-spelaren via en digital anslutning (optisk/koaxial). Tryck på ST+3BEAM på fjärrkontrollen under pågående uppspelning av en DVD-skiva inspelad i 5.1-kanalsformat. Indikeringen **DIGITAL** eller **dts** visas när ljudprojektorn identifierar den 5.1-kanaliga signalinmatningen via den optiska/koaxiala ingången. Om indikeringen **PCM** visas, så kontrollera inställningarna för digital utmatning, bitströmsutmatning och/eller DTS-utmatning på DVD-spelaren.
- Om ljudvolymen är för låg, så hög volymnivån på ljudprojektorn till omkring 45.
- Om korrekta fjärrstyrningskoder för tv:n och DVD-spelaren har ställts in på fjärrkontrollen till ljudprojektorn, så kan denna fjärrkontroll användas för manövrering av aktuella komponenter. För detaljer kring hur fjärrstyrningskoder ställs in se sid. 77.

Reglering av volymnivå

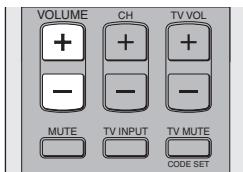

Tryck på **VOLUME +/-** på frontpanelen eller på fjärrkontrollen för att höja eller sänka volymen.

Ett numeriskt värde för volymnivå visas på frontpanelens display.

Justeringsområde: MIN (minimal), 01 till 99, MAX (maximal)

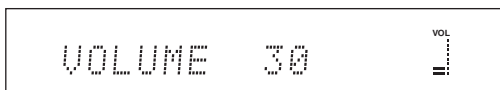
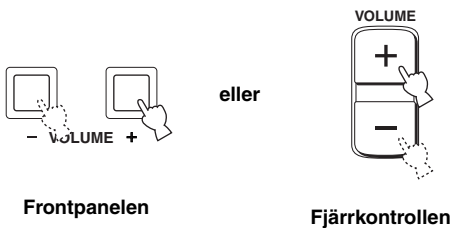

Anmärkningar

- Volymnivån för samtliga ingångskällor (inklusive både flerkanals- och stereokällor) ändras samtidigt.
- Vid varje tryckning på VOLUME +/- höjs eller sänks volymnivån stegvis med 1.
- Volymnivån kan höjas eller sänkas kontinuerligt genom att hålla VOLUME +/- intryckt.

Avstängning av ljudet

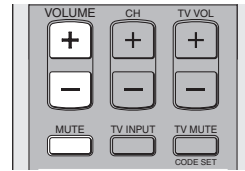

1 Tryck på MUTE på fjärrkontrollen för att stänga av ljudet.

AUDIO MUTE ON visas på frontpanelens display samtidigt som indikeringen för volymnivå blinkar.

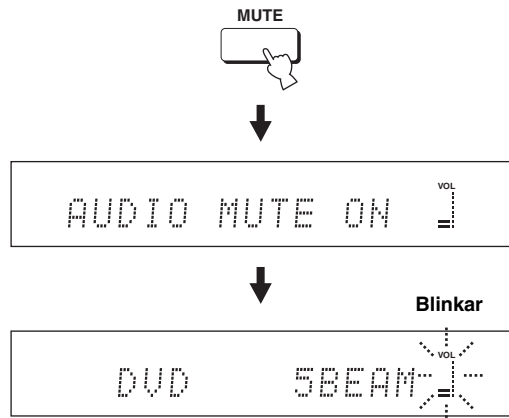

2 Tryck en gång till på MUTE på fjärrkontrollen (eller tryck på VOLUME +/-) för att återuppta ljudutmatning.

AUDIO MUTE OFF visas temporärt på frontpanelens display (efter tryckning på VOLUME +/- visas istället värdet på aktuell volymnivå) samtidigt som indikeringen för volymnivå visas utan att blinka.

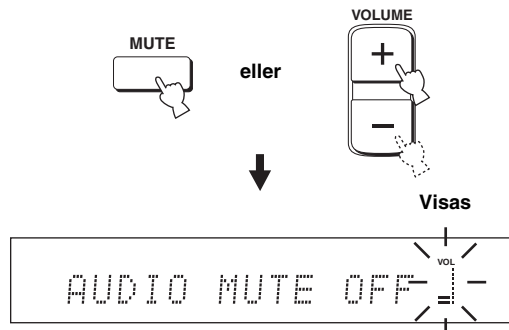

Anmärkning

Ljudutmatningen för samtliga ingångskällor (inklusive både flerkanals- och stereokällor) stängs av samtidigt.



Det är möjligt att välja huruvida det utmatade ljudet ska stängas av helt eller om volymnivån ska sänkas med 20 dB vid tryck på MUTE (se sid. 64).

ÅTERGIVNING AV SURROUND LJUD

Önskat flerkanaligt surroundljud kan erhållas genom att ändra strålläge med hjälp av strållägesknapparna på fjärrkontrollen. Välj 3-strålläget, 5-strålläget eller stereo plus 3-strålläget för flerkanalig ljudåtergivning.

Anmärkning

3-strålläget eller 5-strålläget kan inte väljas medan ANGLE TO WALL OR CORNER är inställt på MANUAL SETUP (se sid. 59).

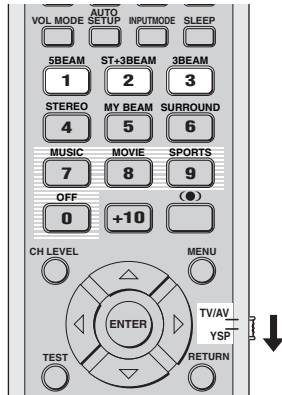

- 1 Ställ manövreringslägesväljaren i läget YSP för att välja manövreringsläget för manövrering av ljudprojektorn.



- 2 Tryck på lämplig strållägesknapp (5BEAM, ST+3BEAM eller 3BEAM) för att välja önskat strålläge för 5.1-kanalig ljudåtergivning.

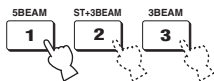

5-stråls

Ljudsstrålar matas ut från vänster och höger fram-, mitt- och vänster och höger surroundkanaler. Detta läge är idealiskt för att uppnå fulländade surroundljudseffekter vid återgivning av ljud från DVD-skivor som har spelats in i ett flerkanalsformat, eller för återgivning av ett 2-kanaligt källljud i ett flerkanaligt format.

Tryck på 5BEAM på fjärrkontrollen för att välja 5-strålläget.

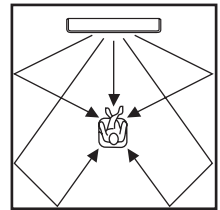

Anmärkningar

- För att uppnå bästa möjliga surroundljudseffekt är det viktigt att inga hinder är i vägen för ljudstrålarna, eftersom sådana kan hindra ljudstrålarna från att återkastas direkt mot väggarna i lyssningsrummet.
- Ljudstrålarna för vänster och höger framhögtalare matas ut mot väggarna i lyssningsrummet.
- Vid tryckning på 5BEAM visas "SP Pos. Corner!" på frontpanelens display, om INSTALLED POSITION är inställt på ANGLE TO WALL OR CORNER.

Stereo plus 3-stråls

Normalt ljud matas ut från vänster och höger framkanaler och ljudstrålar matas ut från mittkanalen och vänster/höger surroundkanaler. Detta läge är idealiskt vid återgivning av ljudet från liveuppträdanden på DVD-skivor. Sång och instrumentalljud kan höras nära lyssningsplatsens mitt, samtidigt som ljudreflexionerna från själva spelplatsen kan höras till höger och vänster, vilket ger en känsla av att befinna sig rakt framför scenen.

Tryck på **ST+3BEAM** på fjärrkontrollen för att välja stereo plus 3-strålsläget.

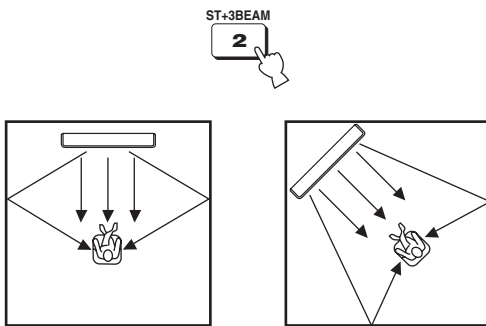

Anmärkning

Ljudstrålarna för vänster och höger framhögtalare matas ut direkt till lyssningsplatsen.

3-stråls

Ljudstrålar matas ut från vänster och höger framkanaler samt mittkanalen. Detta läge är idealiskt för filmvisning med hela familjen. Eftersom lyssningsplatsens område utvidgas kan surroundljud med utmärkt kvalitet upplevas inom ett större område. Detta läge kan även användas medan lyssningsplatsen är nära den bakre väggen och strålarna från vänster och höger surroundkanaler inte kan reflekteras.

Tryck på **3BEAM** på fjärrkontrollen för att välja 3-strålsläget.

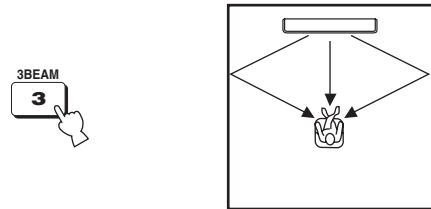

Ännu mer realistiska surroundeffekter kan erhållas genom att justera inställningen för IMAGE LOCATION på menyn BEAM MENU (se sid. 62).

Anmärkningar

- Vid återgivning av flerkanaligt källmaterial nermixas vänster och höger surroundsignaler och matas ut via vänster och höger framkanaler.
- Ljudstrålarna för vänster och höger framhögtalare matas ut mot väggarna i lyssningsrummet.
- Vid tryckning på 3BEAM visas "SP Pos. Corner!" på frontpanelens display, om INSTALLED POSITION är inställt på ANGLE TO WALL OR CORNER.

■ Indikatorer för dekodrar

Beroende på aktuell ingångskälla och valt surroundläge tänds indikatorerna på frontpanelens display enligt följande:

Tillstånd	Indikator
PCM-signalerna matas in	PCM
Digitala DTS-signalerna matas in eller DTS Neo:6 är valt	dts
Dolby Digital-signalerna matas in	DIGITAL
När Dolby Pro Logic väljs	PL
När Dolby Pro Logic II väljs	PL II



- Önskat inmatningsläge (AUTO, DTS eller ANALOG) kan väljas genom att trycka lämpligt antal gånger på INPUTMODE på fjärrkontrollen (se sid. 71).
- Ljud från DTS-ES- eller Dolby Digital 5.1 EX-kodade skivor återges enligt ljudformatet DTS eller Dolby Digital.

■ Surroundlägen och rekommenderade källor

Surroundläge		Rekommenderat källmaterial
Dolby Pro Logic	–	Alla slags källor
Dolby Pro Logic II	Movie Music Game	Film Musik Spel
DTS Neo:6	Cinema Music	Film Musik

Anmärkingar

- Surroundlägen kan väljas medan strålläget är inställt på något annat än stereoläget eller anpassat strålläge.
- Vid val av en ingångskälla (se sid. 37) väljs det surroundläge som använts till den senaste valda ingångskällan.
- Om strömmen till ljudprojektorn slås av och sedan på igen, så väljs det surroundläge som användes till den ingångskälla som var vald innan strömmen slogs av.
- Surroundlägen är endast tillgängliga medan CINEMA DSP-programmen är urkopplade (se sid. 51) eller medan filmprogrammet är valt som CINEMA DSP-program (se sid. 50).
- Endast lägena Dolby Pro Logic, Dolby Pro Logic II Movie och DTS Neo:6 Cinema är tillgängliga medan filmprogrammet är valt som CINEMA DSP program (se sid. 50).
- När surroundlägena inte är tillgängliga visas "Prohibit" på frontpanelens display vid tryckning på SURROUND på fjärrkontrollen.
- Surroundlägena är endast tillgängliga när 2-kanaliga signaler matas in. Vid försök att växla mellan surroundlägena när 5.1 kanals signaler matas in, visas "Prohibit" på frontpanelens display.

Återgivning av surroundljud från 2-kanaliga källor

Ljudprojektorn klarar av att avkoda 2-kanaliga källor för 5.1-kanalig ljudåtergivning, så att en rad olika surroundljudseffekter kan erhållas genom att ändra surroundläge.



Surroundlägen är endast tillgängliga medan CINEMA DSP-programmen är urkopplade (se sid. 51) eller medan filmprogrammet är valt som CINEMA DSP-program (se sid. 50). Vidare måste strålläget vara inställt på 5-strålsläget, stereo plus 3-strålsläget eller 3-strålsläget (se sid. 40).

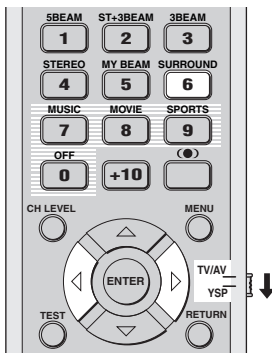

- 1 Ställ manövreringslägesväljaren i läget YSP för att välja manövreringsläget för manövrering av ljudprojektorn.



- 2 Tryck upprepade gånger på SURROUND på fjärrkontrollen (eller tryck på SURROUND och därefter på \leftarrow / \rightarrow) för att växla mellan olika surroundlägen.



eller

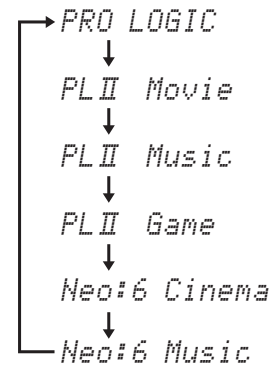
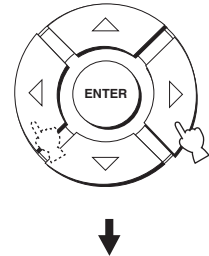

Exempel på visning av surroundlägen på frontpanelens display medan CINEMA DSP-programmet är urkopplat

Surroundljud till tv-bilder

Analoga ljudsignaler från en ansluten tv kan återges som riktigt surroundljud.



Ställ in volymnivån på ljudprojektorn på 30, innan åtgärderna nedan påbörjas. Ändra vid behov volymnivån i punkt 4 nedan.

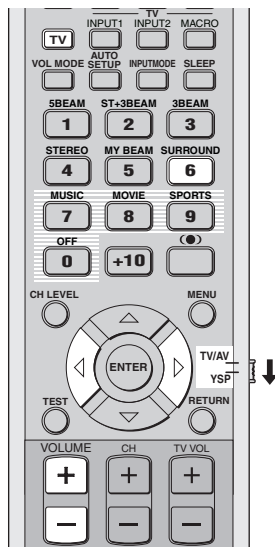

1 Välj önskad tv-kanal.

Använd fjärrkontrollen som följer med tv:n till att välja en tv-kanal.

2 Ställ manövreringslägesväljaren i läget YSP för att välja manövreringsläget för manövrering av ljudprojektorn.



3 Tryck på TV på fjärrkontrollen.

Ljudsignaler från tv:n återges via ljudprojektorn.



4 Om ljud hörs från tv-högtalarna, så sänk volymnivån på tv:n tills inget ljud längre hörs.

Använd fjärrkontrollen som följer med tv:n till att sänka volymnivån på tv:n.

5 Tryck på VOLUME +/- på fjärrkontrollen för att reglera volymnivån.



6 Tryck upprepade gånger på SURROUND (eller tryck på SURROUND och därefter på (◀/▶) på fjärrkontrollen för att välja önskat surroundläge.

Signaler som matas in från 2-kanaliga källor återges via flera kanaler.

För vidare information om surroundlägen: se sid. 42.



eller

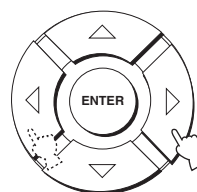

Justering av surroundlägesparametrar

Parametrarna för ljudformaten Dolby Pro Logic II Music och DTS Neo:6 Music kan konfigureras för att fininställa surroundljudseffekten.

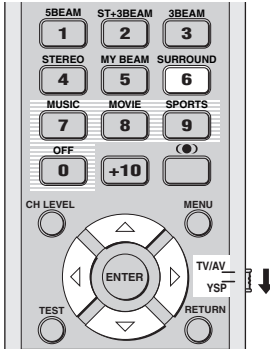

1 Upprepa åtgärderna i punkt 1 och 2 under "Återgivning av surroundljud från 2-kanaliga källor" på sidan 43 och välj PL II Music eller Neo:6 Music.

2 Använd markörknapparna \triangle/∇ till att välja en parameter.

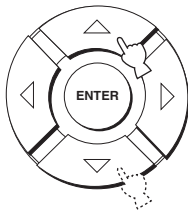

3 Använd markörknapparna $\triangleleft/\triangleright$ till att konfigurera parametern.

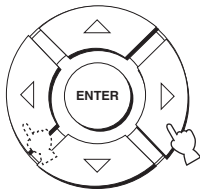

■ När Dolby Pro Logic II Music väljs

PANORAMA

Ljudet från vänster och höger kanaler ges en omslutningseffekt, som fördelas genom hela surroundljudsfältet och ger en känsla av ett expansivt ljud.

Alternativ: ON/OFF (på/av)

Grundinställning: OFF

DIMENSION

Skillnaden i volymnivå mellan framkanaler och surroundkanaler kan ändras för att uppnå önskad volymbalans.

Justeringsområde: -3 (mot surroundkanalerna) till +3 (mot framkanalerna)

Grundinställning: STD

CT WIDTH

Mittkanalens ljud fördelas åt vänster eller höger. Vid val av inställningen 0 matas mittkanalsljud endast ut via mittkanalen.

Justeringsområde: 0 till 7

Grundinställning: 3

■ När DTS Neo:6 Music väljs

C. IMAGE

Mittkanalens ljudbild från tre kanaler (fram- och mittkanaler) kan regleras i varierande grad.

Justeringsområde: 0.0 (bredare) till 1.0 (mot mitten)

Grundinställning: 0.3

ÅTERGIVNING AV STEREO LJUD

Stereoåtergivning

2-kanaligt stereoljud kan erhållas genom att ändra strålläget till stereoläget med hjälp av strållägesknapparna på fjärrkontrollen. Normalt ljud matas ut som 2-kanaligt stereoljud via höger och vänster framkanaler. Detta läge är idealiskt för återgivning av hi-fi-material, såsom CD-musik, och kan användas till att ersätta tv-högtalarna.

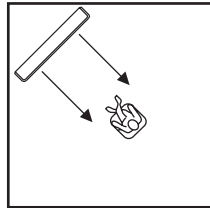
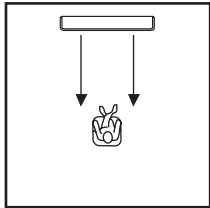
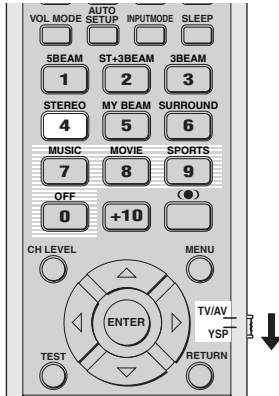

- 1 Ställ manövreringslägesväljaren i läget YSP för att välja manövreringsläget för manövrering av ljudprojektorn.



- 2 Tryck på STEREO på fjärrkontrollen för att välja stereoläget som strålläge.



Anmärkningar

- Vid uppspelning av flerkanaligt källmaterial nermixas alla signaler, utom de för vänster och höger framkanaler, och matas ut via vänster och höger framkanaler. Inget ljud matas ut från mittkanalen eller de bakre kanalerna.
- Surroundläget kopplas ur vid val av stereoläget som strålläge.
- Vid återgivning av Dolby Digital-ljudsignaler i stereoläget blir dynamikfånget sammanpressat. Om volymnivån blir extremt låg, så välj ett annat strålläge förutom anpassat strålläge.
- Medan stereoläget är valt som strålläge kan inte surroundlägena (se sid. 42) eller CINEMA DSP-programmen (se sid. 50) användas.

TYDLIGARE LJUDÅTERGIVNING (Anpassat strålläge)

I en bullrig miljö kan lyssningsbarheten förbättras genom att ändra strålläget till anpassat strålläge för utmatning av ljudstrålar direkt mot lyssningsplatsen via en och samma kanal. Anpassat strålläge är även idealiskt för att vid behov undvika att ljudstrålarna reflekteras mot väggarna i lyssningsrummet eller för att inte störa andra människor vid lyssning till musik eller film ljud vid tidpunkter då andra sover.

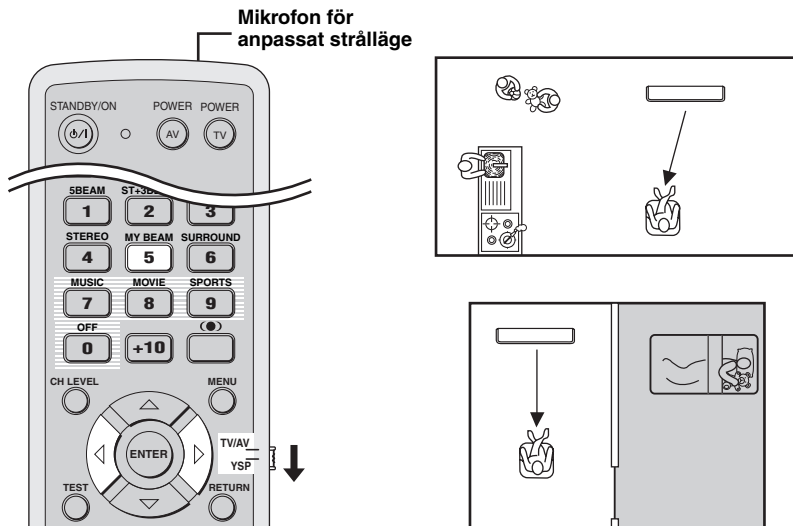

Anmärkning

Medan anpassat strålläge är valt som strålläge kan inte surroundlägena (se sid. 42), CINEMA DSP-programmen (se sid. 49) eller basfunktionen TruBass (se sid. 54) användas. Inget ljud återges heller via en subwoofer ansluten till ljudprojektorn.

Användning av automatisk strålinställning

Mikrofonen för anpassat strålläge på fjärrkontrollen fångar upp testtonerna från ljudprojektorn varpå ljudstrålsvinkeln ställs in automatiskt.

1 Ställ manövreringslägesväljaren i läget YSP för att välja manövreringsläget för manövrering av ljudprojektorn.



2 Tryck in och håll MY BEAM på fjärrkontrollen intryckt i över 2 sekunder.

En testton matas ut två gånger från ljudprojektorn. Håll fjärrkontrollen riktad mot ljudprojektorn medan testtonerna matas ut, så att mikrofonen för anpassat strålläge kan fånga upp testtonerna.

Justeringsområde: L50° till R50°

Garanterat inställningsområde: 6 m, L30° till R30°



Anmärkningar

- Om ett fel uppstår, så ljuder en varningssummer samtidigt som indikeringen MY BEAM ERROR visas på frontpanelens display.
- Ett fel kan uppstå om lyssningsrummet är bullrigt. Se till att lyssningsrummet är så tyst som möjligt medan testtonerna matas ut.
- Skaka eller flytta inte fjärrkontrollen medan testtonerna matas ut.
- Täck inte över mikrofonen för anpassat strålläge på fjärrkontrollen medan testtonerna matas ut.
- Om fjärrkontrollen inte fungerar ordentligt kan det bero på att batterierna i fjärrkontrollen är svaga. Byt i så fall ut samtliga batterier och försök sedan utföra åtgärden på nytt.

Användning av manuell strålinställning

Ljudstrålsvinkeln kan justeras manuellt under pågående ljudåtergivning från önskad källa. Denna funktion är även praktisk att använda om lyssningsplatsen är utanför det garanterade inställningsområdet för automatisk strålinställning.

- 1 Ställ manövreringslägesväljaren i läget YSP för att välja manövreringsläget för manövrering av ljudprojektorn.**



- 2 Tryck på MY BEAM på fjärrkontrollen.**
MY BEAM visas på frontpanelens display.



- 3 Ställ in ljudstrålsvinkeln med hjälp av markörknapparna ◀ / ▶ medan MY BEAM visas.**

Justeringsområde: L90° (åt vänster) till R90° (åt höger)

- Tryck lämpligt antal gånger på ◀ för att öka den horisontella vinkeln åt vänster.
- Tryck lämpligt antal gånger på ▶ för att öka den horisontella vinkeln åt höger.

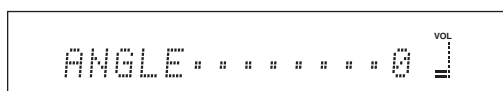
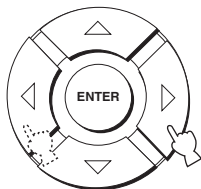

ANVÄNDNING AV LJUDFÄLTSPROGRAM

Ljudprojektorn är utrustad med noggranna digitala dekodrar av varierande slag, vilka möjliggör återgivning av ett flerkanaligt ljud från både stereo- och flerkanalskällor. Ljudprojektorn har dessutom ett YAMAHA CINEMA DSP-chip (för digital ljudfältbehandling), som innehåller flera ljudfältprogram som kan användas till att förstärka ljudupplevelsen. De flesta av ljudfältprogrammen är exakta digitala återskapanden av verkliga akustiska miljöer återfunna i kända konserthallar, musikarenor och biografssalonger.



YAMAHA CINEMA DSP-lägen är kompatibla med alla Dolby Digital-, DTS- och Dolby Surround-källor.

Anmärkning

Välj ett ljudfältprogram baserat på önskad lyssningsupplevelse och lita inte enbart till namnet på själva ljudfältprogrammet.

Vad är ett ljudfält?

En betydelsefull faktor för återskapande av de rika, fulländade tonerna hos ett levande instrument är de många reflexionerna från väggarna i rummet. Förutom att få ljudet att låta levande kan dessa reflexioner ge lyssnaren en känsla av var den som spelar befinner sig liksom storleken och formen på det rum som simuleras.

■ Elementen i ett ljudfält

I varje miljö finns två distinkta typer av ljudreflexioner, som i kombination med det direkta ljudet, som kommer rakt mot öronen från artistens instrument, utgör ljudfältet.

Tidiga reflexioner

Reflekterade ljud når öronen väldigt fort (50 till 80 millisekunder efter det direkta ljudet) efter reflexion från endast en yta (t.ex. taket eller en vägg). Tidiga reflexioner bidrar med klarhet till det direkta ljudet.

Efterklang

Efterklang uppstår genom reflexioner från fler än en yta (t.ex. sidoväggar, tak, bakre vägg etc.), vilka är så många att de smälter samman och bildar en fortgående efterdyning i ljudet. Efterklangen saknar riktverkan och gör det direkta ljudet otydligare.

Kombinationer av direkt ljud, tidiga reflexioner och påföljande efterklang gör det lättare för oss att fastställa den subjektiva storleken och formen på rummet och det är denna information som den digitala ljudfältprocessorn återger för att skapa ljudfält.

Om det gick att skapa lämpliga tidiga reflexioner och påföljande efterklang i det egna lyssningsrummet skulle det vara möjligt att forma en egen lyssningsmiljö. Akustiken i lyssningsrummet kunde i så fall ändras till den som gäller i en konserthall, på ett dansgolv eller i ett rum av praktiskt taget vilken storlek som helst. Denna möjlighet att skapa ljudfält på begäran är exakt vad YAMAHA har åstadkommit genom sin CINEMA DSP-teknik.

Inkoppling av CINEMA DSP-program

Välj bland tre olika ljudfältsprogram (MUSIC, MOVIE och SPORTS) beroende på vilken typ av källjud som ska återges.

Anmärkningar

- CINEMA DSP-programmen är inte tillgängliga medan stereoläget (se sid. 46) eller anpassat strålläge (se sid. 47) är valt som strålläge.
- När CINEMA DSP-programmen inte är tillgängliga visas meddelandet "Prohibit" på frontpanelens display vid tryckning på någon av knapparna för ljudfältsprogram på fjärrkontrollen.

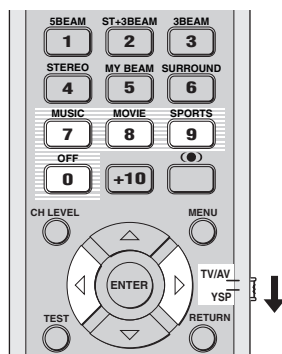

Programmet för musik

Välj detta ljudfältsprogram för återgivning av ljud från en musikkälla. Detta program erbjuder en vibrerande atmosfär och ger lyssnaren en känsla av att befinna sig på en riktig rock- eller jazzkonsert.

- 1 Ställ manövreringslägesväljaren i läget YSP för att välja manövreringsläget för manövrering av ljudprojektorn.



- 2 Tryck på MUSIC på fjärrkontrollen för att välja ljudfältsprogrammet för musik.



Programmet för film

Välj detta ljudfältsprogram för återgivning av ljud från en filmkälla, särskilt om den har kodats med ljudformatet Dolby Digital, DTS eller Dolby Surround. Med detta program framhävs dialoger och ljud effekter tydligt för att skapa en bred och expansiv biorymd i en annars tyst miljö.

- 1 Ställ manövreringslägesväljaren i läget YSP för att välja manövreringsläget för manövrering av ljudprojektorn.



- 2 Tryck på MOVIE på fjärrkontrollen för att välja ljudfältsprogrammet för film.



Programmet för sport

Välj detta ljudfältsprogram för återgivning av ljud från en sportkälla. Detta program koncentrerar det vokala ljudet från en sportkommentator till mitten samtidigt som ljud från publik och omgivande miljö sprids ut över hela lyssningsrummet.

- 1 Ställ manövreringslägesväljaren i läget YSP för att välja manövreringsläget för manövrering av ljudprojektorn.



- 2 Tryck på SPORTS på fjärrkontrollen för att välja ljudfältsprogrammet för sport.



Urkoppling av CINEMA DSP-program

Koppla ur CINEMA DSP-programmen för att lyssna till originalljudet, utan de effekter som ljudfältsprogrammen ger.

- 1 Ställ manövreringslägesväljaren i läget YSP för att välja manövreringsläget för manövrering av ljudprojektorn.



- 2 Tryck på OFF på fjärrkontrollen för att koppla ur ljudfältsprogrammen.

CINEMA DSP OFF visas på frontpanelens display.

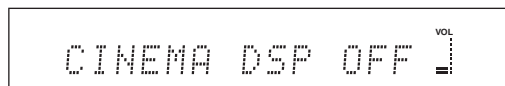

Ändring av CINEMA DSP-effektnivåer

Ljud av god kvalitet kan erhållas med de förinställda parametrarna. Det är emellertid även möjligt att ändra CINEMA DSP-programmens effektnivå i förhållande till det direkta ljudets nivå, så att varje ljudfältsprogram kan återspegla aktuell lyssningsmiljö och egna preferenser med ännu större noggrannhet.

- 1 Ställ manövreringslägesväljaren i läget YSP för att välja manövreringsläget för manövrering av ljudprojektorn.



- 2 Tryck på MUSIC, MOVIE eller SPORTS på fjärrkontrollen för att välja önskat ljudfältsprogram.



- 3 Tryck på \triangle / ∇ på fjärrkontrollen. DSP LEVEL visas på frontpanelens display.

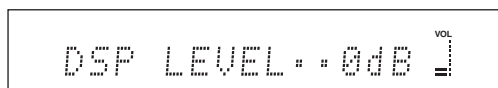

- 4 Använd markörknapparna \triangleleft / \triangleright på fjärrkontrollen till att ändra CINEMA DSP-programmens effektnivå.

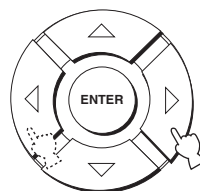

Justeringsområde: -6 dB till +3 dB

- Ett större värde ökar effektnivån.
- Ett mindre värde minskar effektnivån.

ANVÄNDNING AV VOLYMLÄGEN (nattlyssningsläge/tv-volymsutjämningsläge)

Nattlyssningslägena är utformade för att förbättra lyssningsbarheten på lägre volymnivåer eller sent på kvällen. Vidare är det möjligt att begränsa volymnivån på tv:n, så att den inte plötsligt ändras avsevärt när innehållet i sändningarna ändras (t.ex. vid reklaminslag etc.).

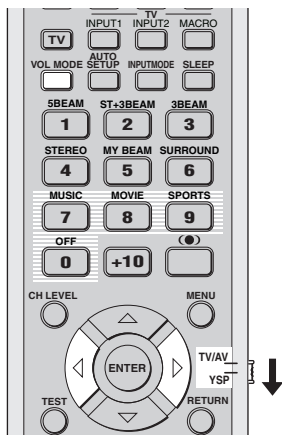

- 1 Ställ manövreringslägesväljaren i läget YSP för att välja manövreringsläget för manövrering av ljudprojektorn.



- 2 Tryck lämpligt antal gånger på VOL MODE på fjärrkontrollen för att välja NIGHT:CINEMA, NIGHT:MUSIC, TV EQUAL VOL eller OFF.

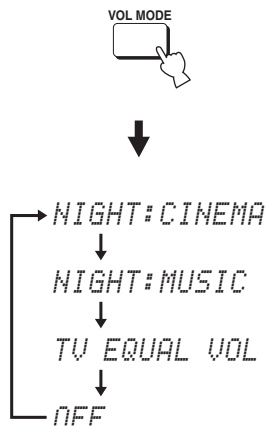

Indikeringen NIGHT visas på frontpanelens display medan NIGHT:CINEMA eller NIGHT:MUSIC är valt.

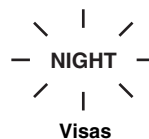

- Välj NIGHT:CINEMA när du tittar på filmer för att minska dynamikområdet i filmens ljudspår och för att göra det lättare att höra dialogen på lägre volymnivåer.
- Välj NIGHT:MUSIC när du lyssnar på musikkällor för att bibehålla en lättlyssnad nivå för alla ljud.
- Välj TV EQUAL VOL vid återgivning av tv-program.
- Välj OFF för att koppla ur volymläget.

- 3 Använd markörknapparna ◀/▶ på fjärrkontrollen till att justera effektnivån för kompression medan NIGHT:CINEMA, NIGHT:MUSIC eller TV EQUAL VOL visas.

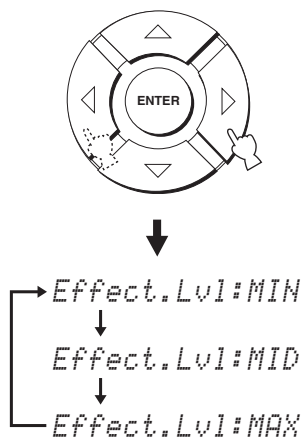

- Välj Effect.Lvl:MIN för minimal kompression.
- Välj Effect.Lvl:MID för normal kompression.
- Välj Effect.Lvl:MAX för maximal kompression.

Anmärkning

Volymlägesinställningarna annulleras vid tryckning på STANDBY/ON på frontpanelen eller på fjärrkontrollen eller om nätkabeln kopplas loss från nätuttaget.

ANVÄNDNING AV BASLJUDSFÖRSTÄRKNING (TruBass)

Med hjälp av SRS TruBass-teknik, som utan användning av en subwoofer förbättrar basljudet och som sörjer för djupare, rikare bas vid användning av en subwoofer, kan ljudprojektorn skapa en uppfattning av en förbättrad lågfrekvensprestanda.

Anmärkning

TruBass-funktionen är inte tillgänglig medan anpassat strälläge är valt som strälläge (se sid. 47).

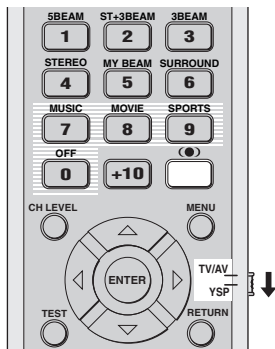

- 1 Ställ manövreringslägesväljaren i läget YSP för att välja manövreringsläget för manövrering av ljudprojektorn.



- 2 Tryck på (●) på fjärrkontrollen.
Aktuell inställning (TruBass ON eller TruBass OFF) visas på frontpanelens display.

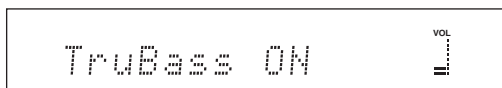

eller

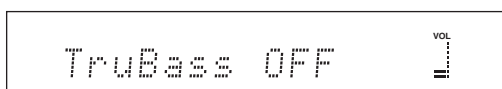

- 3 Tryck lämpligt antal gånger på (●) på fjärrkontrollen för att välja TruBass ON eller TruBass OFF.

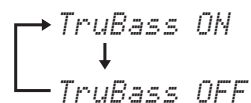

- Välj TruBass OFF för att koppla ur TruBass-funktionen.

ANVÄNDNING AV INSOMNINGSTIMERN

Använd denna funktion för att automatiskt ställa ljudprojektorn i beredskapsläget efter en viss angiven tid. Insomningstimern är praktisk att använda när man planerar att somna efter en viss tid medan ljudprojektorn fortsätter att återge önskat ljud.

Inställning av insomningstimern

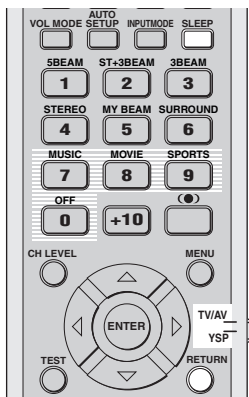

- 1 Ställ manövreringslägesväljaren i läget YSP för att välja manövreringsläget för manövrering av ljudprojektorn.



- 2 Tryck lämpligt antal gånger på SLEEP på fjärrkontrollen för att ställa in önskad tidslängd för insomningstimern.

Alternativ: 120min, 90min, 60min, 30min, OFF
Indikatorn SLEEP på frontpanelens display blinkar vid ändring av tidslängden för insomningstimern.

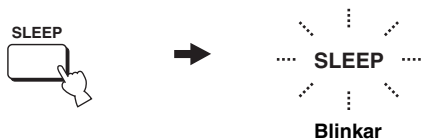

Vid varje tryckning på SLEEP på fjärrkontrollen ändras frontpanelens display på det sätt som visas nedan.

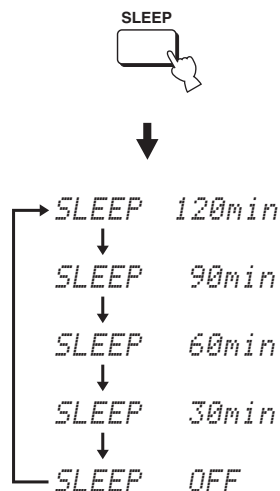

- 3 Vänta i några sekunder, utan att manövrera ljudprojektorn, för att bekräfta inställningen av insomningstimern.

Indikatorn SLEEP visas på frontpanelens display för att ange att insomningstimern är inkopplad.



Urkoppling av insomningstimern

- 1 Ställ manövreringslägesväljaren i läget YSP för att välja manövreringsläget för manövrering av ljudprojektorn.



- 2 Tryck lämpligt antal gånger på SLEEP på fjärrkontrollen tills SLEEP OFF visas på frontpanelens display.

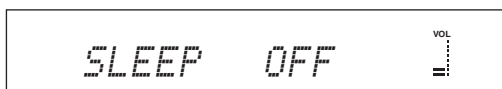

- 3 Vänta i några sekunder, utan att manövrera ljudprojektorn, för att bekräfta inställningen av insomningstimern.

Indikatorn SLEEP slocknar från frontpanelens display för att ange att insomningstimern är urkopplad.

SLEEP
Slocknar

Anmärkning

Den senast inställda tidslängden för insomningstimern innan den kopplas ur lagras i systemminnet och återkallas automatiskt vid nästa inställningstillfälle.



Inställning av insomningstimern kopplas också ur om STANDBY/ON på frontpanelen eller på fjärrkontrollen trycks in för att ställa ljudprojektorn i beredskapsläget eller om nätkabeln kopplas loss från nätuttaget.

MANUAL SETUP

För att uppnå ett surroundljud med så bra kvalitet som möjligt kan MANUAL SETUP-inställningar användas till att finjustera parametrarna för lyssningsmiljö, liksom till att utföra avancerade inställningar för ljudsignaler, ljudstrålar, digital inmatning och visning av bildskärmsmenyer. Ändra ursprungsinställningarna (som visas i fet stil under varje parameter), så att de motsvarar behoven enligt aktuell lyssningsmiljö.



- De inställningar som optimerats med hjälp av AUTO SETUP kan sparas (se sid. 34). En uppsättning inställningar optimerade för vissa lyssningsmiljöförhållanden kan senare återkallas för anpassning till varierande lyssningsmiljöförhållanden (se sid. 35).
- Flertalet av parametrarna på menyerna SOUND MENU och BEAM MENU ställs in automatiskt vid körning av AUTO SETUP (se sid. 27). Använd menyerna SOUND MENU och BEAM MENU till att utföra ytterligare justeringar.
- På menyn BEAM MENU är det möjligt att utföra inställningar för surroundljudseffekter, som normalt är tillgängliga på menyn för högtalarinställningar.
- Börja med att ställa in parametrarna på menyn BEAM MENU, innan parametrarna på menyerna SOUND MENU, INPUT MENU och DISPLAY MENU ställs in.

SOUND MENU

Använd denna meny för manuell justering av olika parametrar förknippade med ljudutmatning.

Alternativ	Egenskaper	Sida
TONE CONTROL	För att justera utnivån för hög- och lågfrekvent ljud.	63
SUBWOOFER SET	För att justera de olika subwoofereinställningarna.	63
MUTE LEVEL	För att justera volymminskning vid ljudavstängning.	64
AUDIO DELAY	För att justera ljudets fördröjningstid.	64
ROOM EQ	För att justera tonkvaliteten i lyssningsrummet.	64
DD/DTS Dynamic Range	För att justera dynamikområdet för Dolby Digital- eller DTS-signaler.	64

BEAM MENU

Använd denna meny för manuell justering av olika parametrar förknippade med utmatningen av ljudstrålar.

Alternativ	Egenskaper	Sida
SETTING PARAMETERS	För att justera inställningar för lyssningsrum och lyssningsplats.	59
BEAM ADJUSTMENT	För att justera olika strålinställningar.	60
IMAGE LOCATION	För att justera ljudposition för vänster och höger framkanaler.	62

INPUT MENU

Använd denna meny för manuell justering av olika parametrar förknippade med ljud- och videoinmatning.

Alternativ	Egenskaper	Sida
INPUT ASSIGNMENT	För att tilldela ingångar i enlighet med den komponent som ska användas.	65
INPUT MODE	För att välja ett initialt ingångsläge för en källa.	65
INPUT TRIM	För att justera innivån från en källa.	65
INPUT RENAME	För att ändra namnet som visas för en källa.	66

DISPLAY MENU

Använd denna meny för manuell justering av olika parametrar förknippade med visningar på displayen och tv-skärmen.

Alternativ	Egenskaper	Sida
DIMMER SET	För att justera ljusstyrkan på displayen.	67
OSD SET	För att justera visningsposition och bakgrundsfärg för bildskärmsmenyer.	67
UNIT SET	För att ändra den måtenhet som visas för avstånd.	67

Användning av menyn MANUAL SETUP

Använd fjärrkontrollen till att ta fram och justera varje parameter.

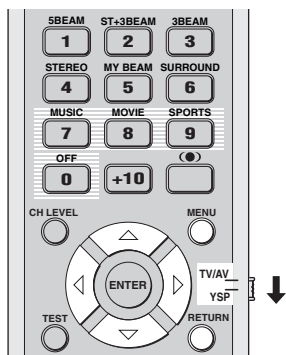

SET MENU-parametrar kan justeras medan ljud återges via ljudprojektorn.

- 1 Ställ manövreringslägesväljaren i läget YSP för att välja manövreringsläget för manövrering av ljudprojektorn.



- 2 Tryck på MENU på fjärrkontrollen. Menyn SET MENU visas på tv-skärmen.



- De manövreringsknappar som används till menyn SET MENU visas längst ner på skärmen.
- Tryck på RETURN på fjärrkontrollen för att återgå till föregående skärm vid användning av menyn SET MENU.
- För att lämna menyn SET MENU, tryck en gång till på MENU.
- Följande manövreringar kan även utföras på frontpanelens display.

- 3 Använd markörknapparna \triangle / ∇ till att välja MANUAL SETUP och tryck sedan på ENTER. Följande meny visas på tv-skärmen.

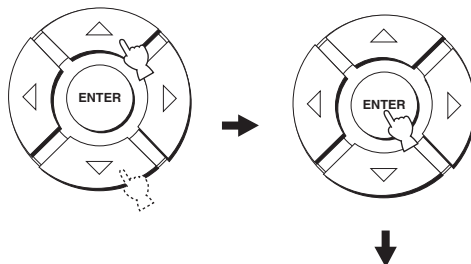

- 4 Använd markörknapparna \triangle / ∇ till att välja en undermeny och tryck sedan på ENTER.

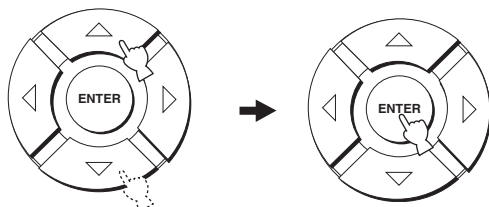

- 5 Använd markörknapparna \triangle / ∇ / \leftarrow / \rightarrow och ENTER till att konfigurera varje parameter.

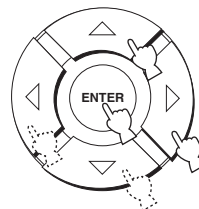

- 6 Tryck på MENU för att lämna bildskärmsmenyerna. Bildskärmsmenyn slöcknar från tv-skärmen.

MENU



BEAM MENU

Använd denna meny för manuell justering av olika parametrar förknippade med utmatningen av ljudstrålar.
 SET MENU → MANUAL SETUP → BEAM MENU



Ljudstrålningens univå för varje kanal kan ställas in enligt anvisningarna under "JUSTERING AV LJUDBALANS" (se sid. 68).

SETTING PARAMETERS (parameterinställningar)

Använd detta till att ange ljudprojektorns placering i lyssningsrummet och avståndet mellan ljudprojektorn och lyssningsplatsen.

Vid inställning av varje parameter justeras andra anknutna parametrar automatiskt för att matcha lyssningsmiljön så bra som möjligt.

Anmärkning

När justeringar görs under SETTING PARAMETERS går de inställningar för ljudstrålsoptimering som gjorts vid AUTO SETUP-inställning förlorade. Justera först inställningar under BEAM ADJUSTMENT (se sid. 60) för att behålla de inställningar för ljudstrålsoptimering som gjorts vid AUTO SETUP-inställning och göra vidare justeringar.



INSTALLED POSITION (ljudprojektorns placering)

Använd detta till att justera angivningen av hur ljudprojektorn är placerad.

Alternativ: **FLAT TO WALL** (installering längs en vägg),
ANGLE TO WALL OR CORNER (installering i ett hörn)

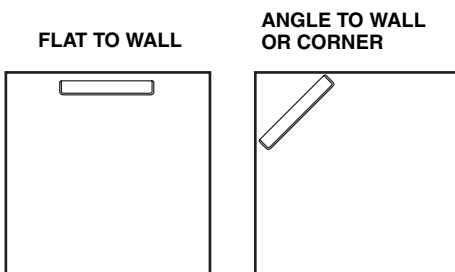

- Välj FLAT TO WALL, om ljudprojektorn är placerad i ett hörn i lyssningsrummet. Justera angivningen av bredd och längd på lyssningsrummet liksom avståndet mellan lyssningsplatsen och ljudprojektorn och avståndet mellan ljudprojektorns mitt och den vänstra väggen.

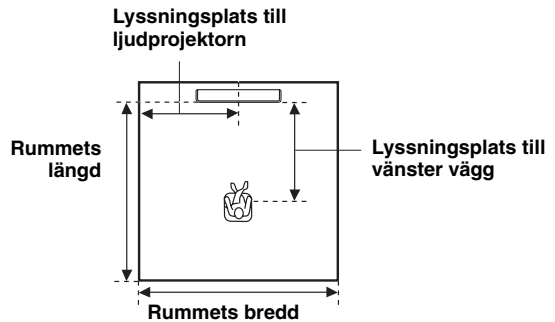

Alternativ för rummets bredd och längd:

2.0 m till 12.0 m

Alternativ för lyssningsplatsens avstånd från ljudprojektorn:

1.8 m till 9.0 m

Alternativ för lyssningsplatsens avstånd från vänster vägg:

0.6 m till 11.4 m

Rummets bredd och längd

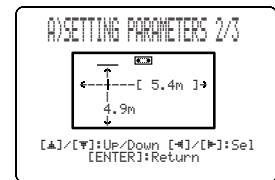

Lyssningsplatsens avstånd från ljudprojektorn och vänster vägg

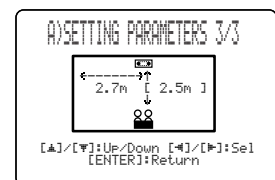

- Välj ANGLE TO WALL OR CORNER, om ljudprojektorn är placerad i ett hörn i lyssningsrummet. Justera angivningen av lyssningsrummets bredd och längd liksom lyssningsplatsens avstånd från ljudprojektorn.

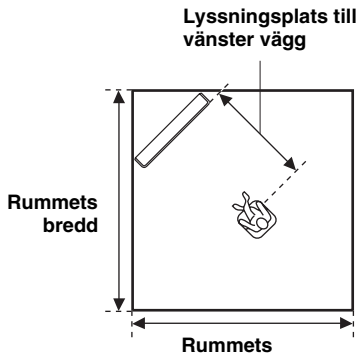

Alternativ för rummets bredd och längd:

2.0 m till 12.0 m

Alternativ för lyssningsplatsens avstånd från ljudprojektorn:

1.8 m till 9.0 m

Rummets bredd
och längd

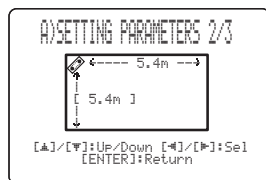

Lyssningsplatsens
avstånd från
ljudprojektorn

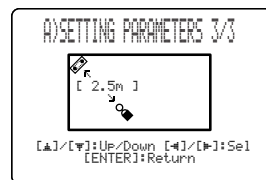

Anmärkning

Vid inställning av parametern INSTALLED POSITION på menyn MANUAL SETUP (se sid. 59) ställs de parametrar som nyligen ställts in för lyssningsrummets bredd och längd automatiskt in på fabriksinställda grundvärden.

BEAM ADJUSTMENT (Justering av ljudstrålar)

Använd detta till att justera de olika ljudstrålsinställningarna manuellt. Vi rekommenderar att 5-strålsläget väljs som strålläge, innan dessa parametrar ändras.

Anmärkning

- Vid justering av inställningen INSTALLED POSITION på menyn MANUAL SETUP (se sid. 59) återställs automatiskt det fabriksinställda grundvärdet för denna parameter, utom CENTER i FOCAL LENGTH (se sid. 61).
- Beroende på strållägesinställningarna (se sidorna 40 och 46) kan det hända att vissa kanalpositioner inte kan väljas. I så fall visas "—" för aktuell högtalarposition. Ställ in de vänstra och högra surroundsignalerna för utmatning via vänster och höger framkanaler, när stereo plus 3-strålläget används som strålläge.

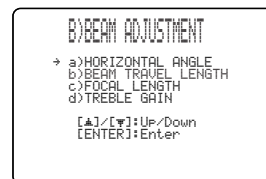

HORIZONTAL ANGLE (Horisontell vinkel)

Använd denna post till att justera den horisontella vinkeln på ljudstrålar för varje kanal. Genom att justera ljudstrålarnas horisontella vinkel är det möjligt att optimera ljudstrålarnas vägar. En testton matas automatiskt ut.

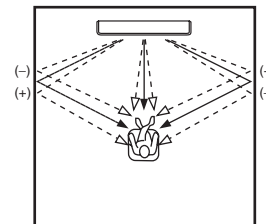

Alternativ: L90° (åt vänster) till R90° (åt höger)

Ändra inställningen mot L (vänster) för att rikta ljudstrålarna mer åt vänster och mot R (höger) för att rikta dem mer åt höger.

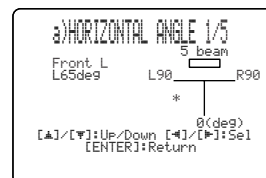

BEAM TRAVEL LENGTH (Färdlängd för strålar)

En viss fördröjning måste tillämpas i ljudet via varje kanal för att allt ljud ska kunna nå fram till lyssningsplatsen samtidigt. Denna meny kan användas till att ställa in det avstånd som ljudstrålar behöver färdas efter att de har matats ut och reflekterats mot en vägg tills de når fram till lyssningsplatsen och därigenom justera den fördröjningstid som tillämpas för respektive kanal. Linjerna på illustrationen nedan visar avstånden.

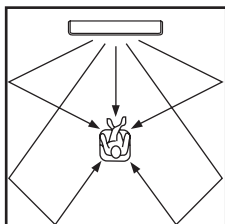

Alternativ: 0,3 m till 24,0 m

- **Front L** är för angivning av det avstånd som ljudstrålarna för vänster framkanal färdas.
- **Front R** är för angivning av det avstånd som ljudstrålarna för höger framkanal färdas.
- **Center** är för angivning av det avstånd som ljudstrålarna för mittkanalen färdas.
- **Surround L** är för angivning av det avstånd som ljudstrålarna för vänster surroundkanal färdas.
- **Surround R** är för angivning av det avstånd som ljudstrålarna för höger surroundkanal färdas.

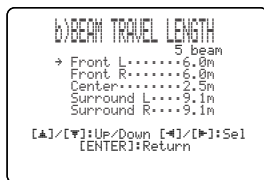

Vi rekommenderar att den optimala inställning som erhållits med hjälp av AUTO SETUP-inställning (se sid. 27) används. Använd denna meny endast efter att HORIZONTAL ANGLE-inställningen har ändrats (se sid. 60).

FOCAL LENGTH (Brännvidd)

Använd detta till att ställa in avståndet från ljudprojektorns framsida till brännpunkten för varje kanals utmatning och justera därigenom den expansiva känslan för varje kanal. Förutom för mittkanalen bör brännpunkterna ställas in nära reflexionspunkterna på väggarna. Ju kortare avstånd, desto mer expansion.

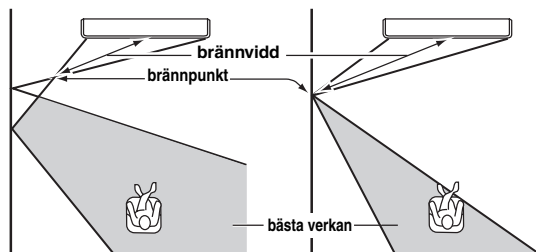

Vänster framkanal Mittkanal

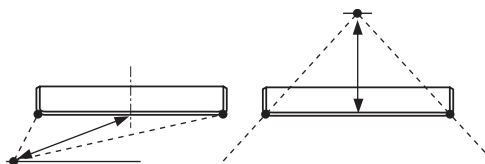

Alternativ: -1.0 m till +13.0 m

Ändra inställningen mot - (minus) för att flytta brännpunkten utåt och mot + (plus) för att flytta brännpunkten mot normal position.

- **Front L** är för justering av brännvidden på ljudstrålarna för vänster framhögtalare.
- **Front R** är för justering av brännvidden på ljudstrålarna för höger framhögtalare.
- **Center** är för justering av brännvidden på ljudstrålarna för mithögtalaren. Ursprunglig inställning: -0.5 m
- **Surround L** är för justering av brännvidden på ljudstrålarna för vänster surroundhögtalare.
- **Surround R** är för justering av brännvidden på ljudstrålarna för höger surroundhögtalare.



Vi rekommenderar att den ursprungliga inställningen (-0.5 m) används för mittkanalen.

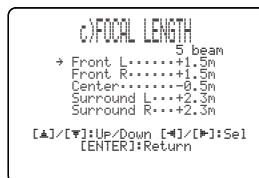

TREBLE GAIN (Diskantförstärkning)

Använd detta till att justera utnivån för höga frekvenser via varje kanal.



Om reflexionspunkten för vänster och höger framhögtalares eller vänster och höger surroundhögtalares ljudstrålar utgörs av en gardin eller någon annan akustiskt absorberande yta, så kan ett effektivare surroundljud erhållas genom att öka diskantnivån för de aktuella ljudstrålarna.

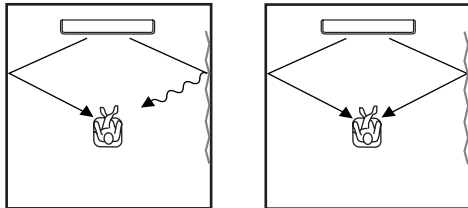

Alternativ: -12.0 dB till +12.0 dB

Ursprunglig inställning: 0 dB

- **FL** är för justering av högfrekvent utnivå för vänster framkanal.
- **FR** är för justering av högfrekvent utnivå för höger framkanal.
- **C** är för justering av högfrekvent utnivå för mittkanalen.
- **SL** är för justering av högfrekvent utnivå för vänster surroundkanal.
- **SR** är för justering av högfrekvent utnivå för höger surroundkanal.

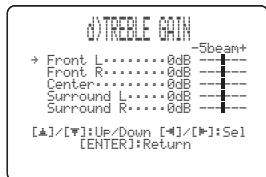

IMAGE LOCATION (Ljudbildsplacering)

Använd detta till att justera det håll varifrån vänster och höger framkanalsljud hörs, så att respektive ljud kan höras närmare mittkanalen.

Använd denna funktion för att omdirigera ljudsignaler när ljudet från vänster och höger framkanaler verkar onaturligt, t.ex. när lyssningsplatsen inte är i mitten av lyssningsrummet.

Denna parameter kan endast ställas in medan 3-strållsläget eller 5-strållsläget är valt som strålläge (se sid. 40).

Alternativ: ON, OFF

Inställningsomfång: 0% till 95%

Ursprunglig inställning: 0%

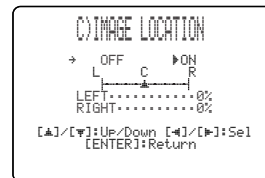

LEFT (Vänster)

Ljudsignaler justeras åt vänster.

Ju högre procenttal som väljs, desto mer av ljudet matas ut från mitten.

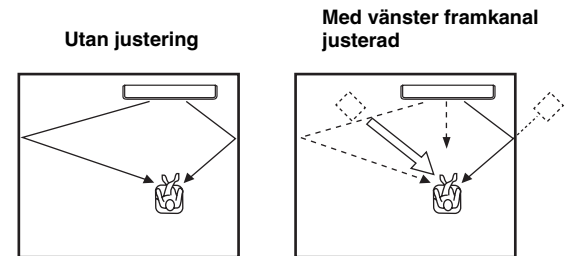

RIGHT (Höger)

Ljudsignaler justeras åt höger.

Ju högre procenttal som väljs, desto mer av ljudet matas ut från mitten.

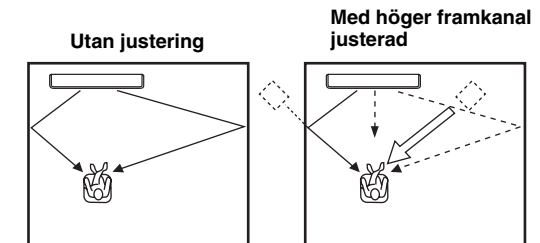

SOUND MENU

Använd denna meny för manuell justering av olika parametrar förknippade med ljudutmatning.
SET MENU → MANUAL SETUP → SOUND MENU



■ TONE CONTROL (Tonkontroll)

Tonkvaliteten för ljudstrålarna kan justeras.

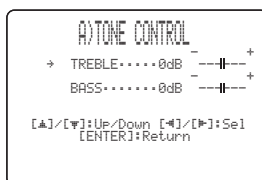

TREBLE (Diskant)

Använd denna inställning till att justera den höga frekvensåtergivningen.

Alternativ: -12 dB till +12 dB

Ursprunglig inställning: 0 dB

BASS (Bas)

Använd denna inställning till att justera den låga frekvensåtergivningen.

Alternativ: -12 dB till +12 dB

Ursprunglig inställning: 0 dB

■ SUBWOOFER SET (Lågbasinställning)

Använd detta till att justera olika lågbasinställningar manuellt.

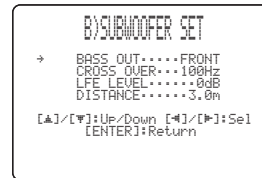

BASS OUT (Basutmatning)

Lågfrequenssignaler (bassignaler) kan styras till subwoofern och/eller till vänster och höger kanaler. Denna inställning bestämmer också dirigeringen av LFE-signaler (lågfrekvenseffekt), som återfinns i Dolby Digital- och DTS-källor.

Alternativ: SWFR (subwoofer), **FRONT**

- Välj SWFR om en subwoofer är ansluten. LFE-signaler och lågfrequenssignaler från andra kanaler styrs till subwoofern.
- Välj FRONT om du inte använder en subwoofer. LFE-signaler och lågfrequenssignaler från andra kanaler styrs till vänster och höger framkanaler.

CROSS OVER (Övergångsfrekvens)

Efter att menyposten BASS OUT har ställts in på SWFR kan denna funktion användas till att välja en övergångsfrekvens (gränshfrekvens) för alla lågfrequenssignaler. Alla frekvenser som är lägre än den valda frekvensen skickas till subwooferpositionen.

Alternativ: 80Hz, **100Hz**, 120Hz

LFE LEVEL (Nivå för lågfrekvenseffekt)

Välj denna post för att justera utnivån för LFE-kanalen (lågfrekvenseffekt) i enlighet med subwoofers kapacitet. LFE-kanalen bär specialeffekter med låg frekvens som bara är tillagda i vissa scener. Denna inställning har bara verkan medan ljudprojektorn avkodar Dolby Digital- eller DTS-signaler.

Alternativ: -20 till **0** dB

DISTANCE (Avstånd)

Välj denna post för att ställa in avståndet från subwoofern till lyssningsplatsen.

Alternativ: 0.3 till 15.0 m

Ursprunglig inställning: 3.0 m

■ MUTE LEVEL (Dämpningsnivå)

Använd detta till att justera hur pass mycket volymen ska dämpas vid ljudavstängning.

Alternativ: **MUTE**, -20 dB

- Välj MUTE för att stoppa all ljudutmatning helt och hållet.
- Välj -20 dB för att sänka aktuell volymnivå med 20 dB.



■ AUDIO DELAY (Ljutfördröjning)

Använd denna inställning till att fördröja ljudutmatningen och synkronisera den med videobilden. Detta kan vara nödvändigt när vissa LCD-monitorer eller projektorer används.

Alternativ: **0** till 160 msec



■ ROOM EQ (Rumsekvalisator)

Använd detta till att ändra lyssningsrummets tonkvaliteter, när ljudprojektorn är monterad på en vägg.

Alternativ: **MOUNTING** (monteringstyp),
REFLECTING (reflektivitetstyp)

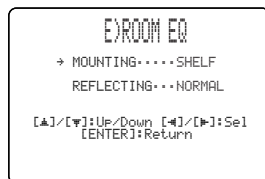

MOUNTING (Mmonteringstyp)

Använd detta till att framhäva mellan- till lågfrekventa ljud. Alternativ: **WALL** (väggmontering), **SHELF** (hyllmontering)

- Välj WALL, om ljudprojektorn är monterad på en vägg i lyssningsrummet.
- Välj SHELF, om ljudprojektorn är monterad på en hylla i lyssningsrummet.

REFLECTING (Reflektivitet)

Använd detta till att ange reflektiviteten i lyssningsrummet.

Alternativ: **NORMAL** (normal), **HI ECHO** (ekande)

- Välj NORMAL, om lyssningsrummet har normal reflexionskaraktäristik.
- Välj HI ECHO, om lyssningsrummet har skarpt reflekterande ytor, såsom betongväggar.

■ DD/DTS Dynamic Range (Dynamikomfång för Dolby Digital- och DTS-signaler)

Använd detta till att välja hur mycket dynamikomfånget ska sammanpressas. Denna inställning påverkar endast ljudet medan ljudprojektorn avkodar Dolby Digital- eller DTS-signaler. Med dynamikområde menas skillnaden mellan det minsta ljud som kan höras utöver utrustningens brum och det största ljud som kan höras utan att distorsion uppstår.

Alternativ: **MIN** (minimalt), **STD** (normalt),
MAX (maximalt)

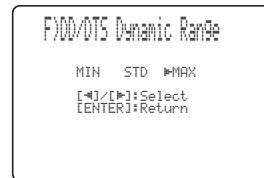

Välj detta för att justera sammanpressningen av dynamikomfånget.

- Välj MIN för att kunna lyssna på källor på låg volymnivå.
- Välj STD för allmänt bruk.
- Välj MAX för långfilmer.

INPUT MENU

Använd denna meny för manuell justering av olika parametrar förknippade med ljud- och videoinmatning. SET MENU → MANUAL SETUP → INPUT MENU



INPUT ASSIGNMENT (Ingångstilldelning)

Använd detta till att tilldela de optiska och koaxiala ingångarna på ljudprojektorn andra komponenter än de ursprungliga inställningarna, när dessa inte stämmer överens med önskat behov. Genom tilldelning av andra komponenter till ingångarna på ljudprojektorn är det möjligt att se namnet på aktuell ansluten komponent på frontpanelens display och på ansluten bildskärm samt att välja komponenten ifråga med ingångsväljaren med samma namn. Om en komponent ansluts till en ingång på ljudprojektorn utan att tilldela den någon ingång, så visas det komponentnamn som gäller som grundinställning för den aktuella ingången på frontpanelens display och på ansluten bildskärm, när komponenten ifråga väljs.

- Välj OPTICAL IN (1) för att tilldela en komponent ingången TV OPTICAL IN på ljudprojektorn.
Alternativ: **TV**, VCR
- Välj OPTICAL IN (2) för att tilldela en komponent ingången AUX OPTICAL IN på ljudprojektorn.
Alternativ: **AUX**, DVD
- Välj COAXIAL IN (3) för att tilldela en komponent ingången COAXIAL IN på ljudprojektorn.
Alternativ: **DVD**, AUX

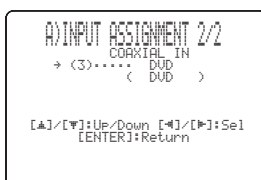

INPUT MODE (Inmatningsläge)

Använd detta till att bestämma inmatningsläget för ingångskällor anslutna till ingångarna DIGITAL INPUT, när strömmen till ljudprojektorn slås på. För närmare detaljer kring vilka typer av ljudsignaler som kan matas in i ljudprojektorn hänvisas till "Surroundlägen och rekommenderade källor" på sidan 42.
Alternativ: **AUTO**, LAST



- Välj AUTO för att låta denna enhet automatiskt känna av vilken typ av insignal det är och välja det lämpligaste inmatningsläget.
- Välj LAST för att ställa in ljudprojektorn så att den automatiskt väljer det senast använda inmatningsläget för aktuell ingångskälla. Om typen av insignal skiljer sig från den som är inställd, så kan inget ljud återges.

INPUT TRIM (Inmatningstrimning)

Använd detta till att justera innivån för signaler från en ingångskälla.

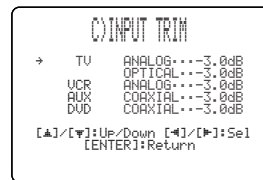

- Välj TV ANALOG för att justera nivån för ljud- och videosignaler som matas in via de analoga ingångarna TV/STB på ljudprojektorn.
Justeringsområde: -6.0 dB till 0.0 dB
Ursprunglig inställning: -3.0 dB
- Välj TV OPTICAL för att justera nivån för ljud- och videosignaler som matas in via ingången TV OPTICAL IN på ljudprojektorn.
Justeringsområde: -6.0 dB till 0.0 dB
Ursprunglig inställning: -3.0 dB
- Välj VCR ANALOG för att justera nivån för ljud- och videosignaler som matas in via de analoga ingångarna VCR på ljudprojektorn.
Justeringsområde: -6.0 dB till 0.0 dB
Ursprunglig inställning: -3.0 dB
- Välj AUX OPTICAL för att justera nivån för ljud- och videosignaler som matas in via ingången AUX OPTICAL IN på ljudprojektorn.
Justeringsområde: -6.0 dB till 0.0 dB
Ursprunglig inställning: -3.0 dB
- Välj DVD COAXIAL för att justera nivån för ljud- och videosignaler som matas in via ingången COAXIAL IN på ljudprojektorn.
Justeringsområde: -6.0 dB till 0.0 dB
Ursprunglig inställning: -3.0 dB

■ INPUT RENAME (Namnändring av ingångar)

Använd detta till att ändra namnet på en ingångskälla på bildskärmsmenyerna (OSD) och frontpanelens display. Tryck på motsvarande ingångsväljare (TV, STB, DVD, VCR eller AUX) för att välja den komponent vars beteckning ska ändras och följ därefter nedanstående anvisningar.



- 1 Använd markörknapparna ◀ / ▶ till att placera _ (understrecket) under det mellanslag eller tecken som ska ändras.**

Understrecket _ blinkar.

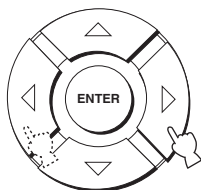

- 2 Använd markörknapparna ▲ / ▼ till att välja önskat tecken.**

- Du kan använda 8 tecken som mest för varje ingång.
- Tryck på ▲ för att ändra tecknet i följande ordning, eller på ▼ för att ändra det i omvänd ordning: A till Z, mellanrum, 0 till 9, mellanrum, a till z, mellanrum, #, *, + o.s.v.

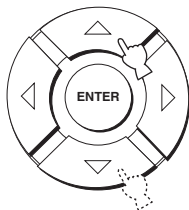

- 3 Upprepa åtgärderna i punkt 1 till 3 för att ändra namnet på en annan ingång.**

- 4 Tryck på ENTER för att lämna bildskärmsmenyerna.**

De nya namnen registreras och föregående visningssätt återkallas.

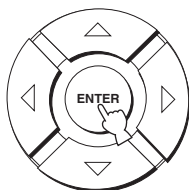

DISPLAY MENU

Använd denna meny för manuell justering av olika parametrar förknippade med visningar på displayen och tv-skärmen.

SET MENU → MANUAL SETUP → DISPLAY MENU



■ DIMMER SET (Ljusstyrkeinställningar)

Använd detta till att justera ljusstyrkan i frontpanelens display.

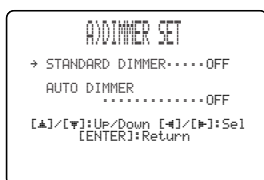

STANDARD DIMMER (Normal ljusstyrka)

Använd detta till att välja önskad ljusstyrka på frontpanelens display vid manövrering av ljudprojektorn med hjälp av manövreringsknapparna på frontpanelen eller på fjärrkontrollen.

Alternativ: -2, -1, **OFF**

AUTO DIMMER (Automatisk ljusstyrka)

Om ingen manövrering sker under en viss period, så avbländas frontpanelens display. Använd denna post till att justera ljusstyrkan för frontpanelens display i detta fall.

Alternativ: **OFF** (samma ljusstyrka som enligt STANDARD DIMMER-inställningen), -1 till -3 (baserat på STANDARD DIMMER-inställningen), DISPLAY OFF

■ OSD SET (Inställningar för bildskärmsmenyer)

Använd detta till att justera visningsposition och bakgrundsfärg för bildskärmsmenyer.



OSD SHIFT (Placering av bildskärmsmeny)

Använd denna post till att justera den vertikala positionen för bildskärmsmenyn. Justera mot - (minus) för att höja bildskärmsmenyn och + (plus) för att sänka den.

Alternativ: -5 till +5

Ursprunglig inställning: 0

OSD BACK COLOR (Bildskärmsmenyns bakgrundsfärg)

Använd denna post till att välja bakgrundsfärg för bildskärmsmenyn.

Alternativ: **BLUE**, GRAY

■ UNIT SET (Enhetsinställningar)

Använd detta till att ändra den måtenhet som visas för avstånd.

Alternativ: **METERS**, FEET



- Välj METERS för att ange avstånd i meter.
- Välj FEET för att ange avstånd i fot.

Anmärkning

Om denna inställning ändras kan det hända att de justerade strålinställningarna ändras.

JUSTERING AV LJUDBALANS

Utnivån för ljudstrålarna via varje kanal kan justeras med hjälp av testtonen, eller återgivning av annat ljud som matas ut, i varje strålläge för att uppnå en verkligare surroundljudsoplevelse.

Användning av testtonen

En testton kan matas ut via varje kanal för att manuellt kunna balansera kanalnivåerna.

Använd testtonen till att ställa in kanalnivåerna så att volymnivån för varje kanal hörs lika starkt vid lyssningsplatsen.

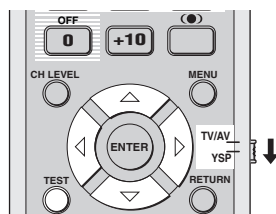

- 1 Ställ manövreringslägesväljaren i läget YSP för att välja manövreringsläget för manövrering av ljudprojektorn.



- 2 Tryck på TEST på fjärrkontrollen.

TEST FRONT L visas på frontpanelens display och en testton matas ut via vänster framkanal.



- 3 Använd markörknapparna \triangle / ∇ till att välja en kanal som ska justeras.

Indikeringarna på frontpanelens display ändras enligt följande.

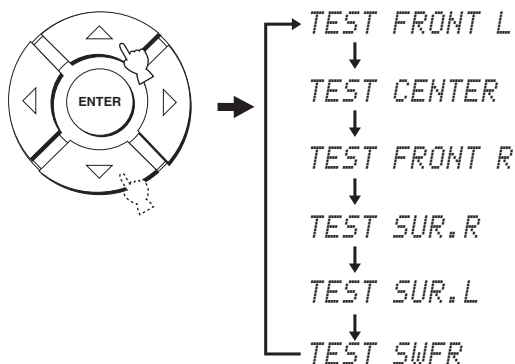

Anmärkning

TEST SWFR kan endast väljas medan en subwoofer är ansluten till ljudprojektorn och SWFR är valt för BASS OUT på meny SOUND MENU (se sid. 63).

- 4 Använd markörknapparna \triangleleft / \triangleright till att justera kanalvolymerna.

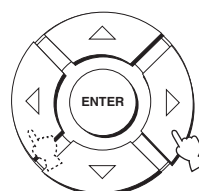

Justeringsområde: -10 dB till +10 dB

5 Tryck på TEST, när samtliga justeringar är klara.



Anmärkningar

- Samtliga kanalnivåer kan inte justeras medan stereoläget eller anpassat strålläge är valt som strålläge (se sidorna 46 och 47).
- FRONT L/R kan inte justeras medan stereo plus 3-strålläget är valt som strålläge (se sid. 41).
- FRONT L/R justeras automatiskt i enlighet med inställningen av övriga kanaler, när stereo plus 3-strålläget eller stereoläget är valt som strålläge (se sidorna 41 och 46).



Om nivån för en viss kanal inte kan justeras, så visas $-$ dB på frontpanelens display.

Användning av ljudåtergivning från önskad källa

Det är även möjligt att justera kanalnivåer manuellt under pågående ljudåtergivning från en sådan ingångskälla som en DVD-spelare.

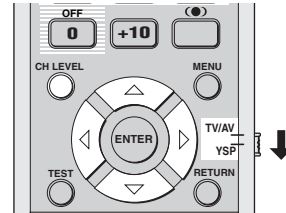

1 Ställ manövreringslägesväljaren i läget YSP för att välja manövreringsläget för manövrering av ljudprojektorn.



2 Tryck lämpligt antal gånger på CH LEVEL (eller tryck först på CH LEVEL och därefter på \triangle / ∇) för att välja den kanal som ska justeras.

Indikeringarna på frontpanelens display ändras enligt följande.

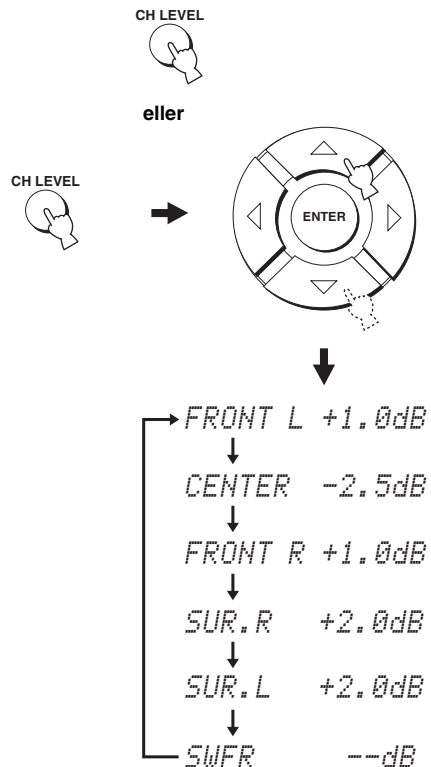

Anmärkning

SWFR kan endast väljas medan en subwoofer är ansluten till ljudprojektorn och SWFR är valt för BASS OUT på menyn SOUND MENU (se sid. 63).

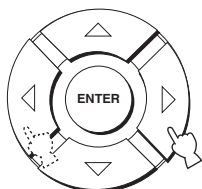
3 Använd markörknapparna ◀/▶ till att justera kanalvolymerna.

Justeringsområde: -10 dB till +10 dB

4 Vänta några sekunder utan att manövrera ljudprojektorn, när önskade justeringar är klara.
Anmärkningar

- Samtliga kanalnivåer kan inte justeras medan stereoläget är valt som strålläge (se sid. 46).
- FRONT L/R kan inte justeras medan stereo plus 3-strålsläget är valt som strålläge (se sid. 41).
- Endast CENTER kan justeras medan anpassat strålläge är valt som strålläge (se sid. 47).
- FRONT L/R justeras automatiskt i enlighet med inställningen av övriga kanaler, när stereo plus 3-strålsläget eller stereoläget är valt som strålläge (se sidorna 41 och 46).



Om nivån för en viss kanal inte kan justeras, så visas -dB på frontpanelens display.

VAL AV INMATNINGSLÄGE

Det är möjligt att välja typen av ljudsignaler för inmatning från vald ingångskälla i enlighet med egna önskemål eller ingångskällans förhållanden.



Vi rekommenderar inställning av inmatningsläget AUTO i de flesta fall.

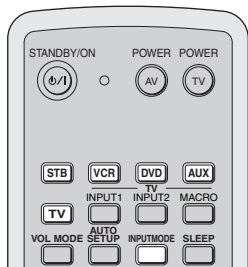

1 Ställ manövreringslägesväljaren i läget YSP för att välja manövreringsläget för manövrering av ljudprojektorn.



2 Tryck på lämplig ingångsväljare på fjärrkontrollen för att välja önskad ingångskälla.

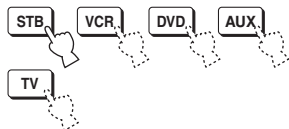

3 Tryck upprepade gånger på INPUTMODE på fjärrkontrollen för att växla mellan tillgängliga inmatningslägen.

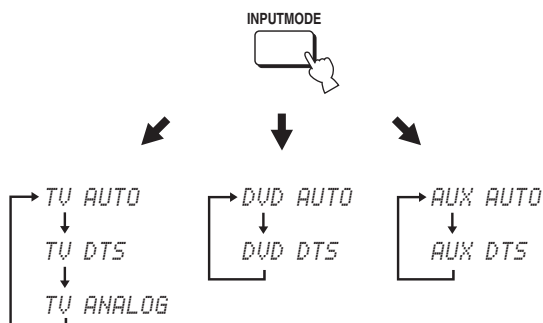

När TV eller STB är valt som ingångskälla

När DVD är valt som ingångskälla

När AUX är valt som ingångskälla

Anmärkningar

- Inmatningsläget för VCR är fastställt på ANALOG. Om emellertid ingången TV OPTICAL IN på ljudprojektorn har tilldelats ingångsvalet VCR, så kan AUTO, DTS eller ANALOG väljas som inmatningsläge för VCR (se sid. 65).
- ANALOG kan inte väljas som inmatningsläge för DVD eller AUX.

AUTO

Typen av ljudsignaler för inmatning väljs automatiskt enligt följande prioriteringsordning:

- 1) Dolby Digital eller DTS
- 2) PCM
- 3) Analog

Använd normalt detta inmatningsläge.

DTS

Endast DTS-kodade digitala signaler väljs.

Jämfört med AUTO erbjuder detta inmatningsläge en stabilare ljudåtergivning vid uppspelning av CD-skivor eller laserskivor kodade med DTS-ljud.

ANALOG

Endast analoga signaler väljs.

Även om både digitala och analoga signaler matas in samtidigt, så väljs endast analoga signaler.



Det är möjligt att välja vilket inmatningsläge som ska gälla som standard, när strömmen till ljudprojektorn slås på (se sid. 65).

JUSTERING AV SYSTEMPARAMETRAR

Ljudprojektorn har extra menyer, som visas på frontpanelens display. Dessa menyer erbjuder ytterligare möjligheter att justera och specialanpassa det sätt på vilket ljudprojektorn arbetar.

Användning av systemparametrarna

Följ anvisningarna nedan för att ange systemparametrarna.

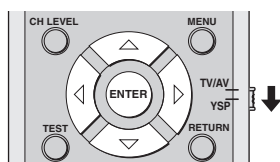
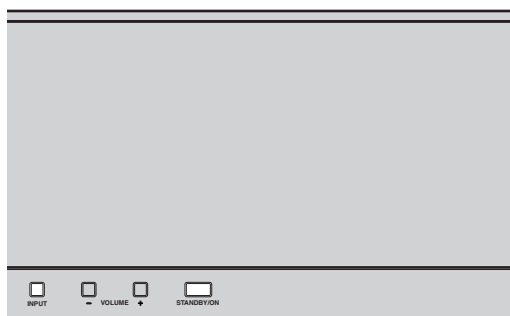

- 1 Tryck på STANDBY/ON på frontpanelen för att slå av strömmen till ljudprojektorn.



- 2 Tryck in och håll INPUT på frontpanelen intryckt och tryck samtidigt på STANDBY/ON på frontpanelen för att slå på strömmen till ljudprojektorn.

MEMORY PROTECT visas på frontpanelens display.

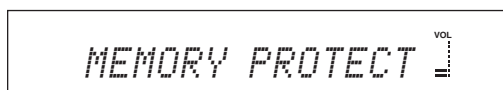

- 3 Släpp upp INPUT på frontpanelen.

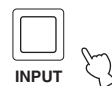

Inställning av MEMORY PROTECT

Inställningar som sparats i ljudprojektorns systemminne kan skyddas från att raderas av misstag eller oavsiktligt ändras.

- 1 Upprepa åtgärderna i punkt 1 till 3 under "Användning av systemparametrarna" på denna sidan.

- 2 Ställ manövreringslägesväljaren i läget YSP för att välja manövreringsläget för manövrering av ljudprojektorn.



- 3 Kontrollera att MEMORY PROTECT visas på frontpanelens display och tryck därefter på ENTER.

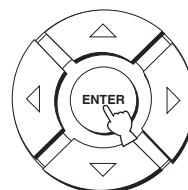
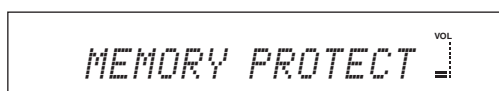

- 4 Tryck på ◀ / ▶ för att växla mellan PROTECT: ON och PROTECT: OFF.

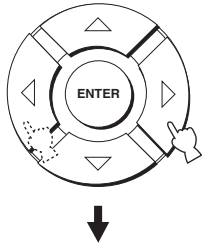

- Välj PROTECT: ON för att koppla in skyddsfunktionen.
- Välj PROTECT: OFF för att koppla ur skyddsfunktionen.

- 5 Tryck på STANDBY/ON på frontpanelen för att ställa ljudprojektorn i beredskapsläge.



Den nya inställningen börjar gälla när strömmen till ljudprojektorn slås på nästa gång.

Inställning av MAX VOLUME

Maximal volymnivå kan ställas in, varefter ljudprojektorn inte matar ut ljud som överstiger den aktuella volymnivån.

- 1 Upprepa åtgärderna i punkt 1 till 3 under "Användning av systemparametrarna" på sidan 72.

- 2 Ställ manövreringslägesväljaren i läget YSP för att välja manövreringsläget för manövrering av ljudprojektorn.



- 3 Tryck lämpligt antal gånger på ▲ / ▼ på fjärrkontrollen tills MAX VOLUME SET visas på frontpanelens display.

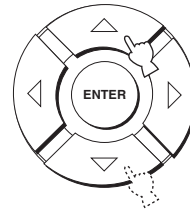

- 4 Tryck på ENTER.

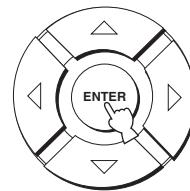

- 5 Använd markörknapparna ◀ / ▶ till att ställa in maximal volymnivå.

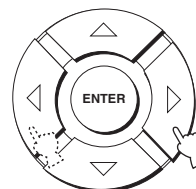

Justeringsområde: MAX, 99 till 01, MIN
Inställningssteg: 1

- 6 Tryck på STANDBY/ON på frontpanelen för att ställa ljudprojektorn i beredskapsläge.



Den nya inställningen för maximal volymnivå börjar gälla när strömmen till ljudprojektorn slås på nästa gång.

Inställning av TURN ON VOLUME

Den inledande volymnivån när strömmen till ljudprojektorn slås på kan ställas in.

1 Upprepa åtgärderna i punkt 1 till 3 under "Användning av systemparametrarna" på sidan 72.

2 Ställ manövreringslägesväljaren i läget YSP för att välja manövreringsläget för manövrering av ljudprojektorn.



3 Tryck lämpligt antal gånger på \triangle / ∇ på fjärrkontrollen tills TURN ON VOLUME visas på frontpanelens display.

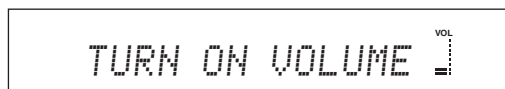
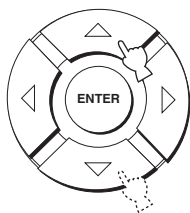

4 Tryck på ENTER.

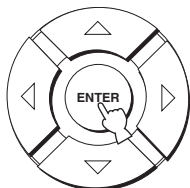

5 Använd markörknapparna \triangle / ∇ till att justera den inledande volymnivån.

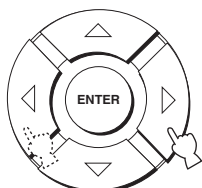

Justeringsområde: MAX, 99 till 01, OFF
Inställningssteg: 1

6 Tryck på STANDBY/ON på frontpanelen för att ställa ljudprojektorn i beredskapsläge.



Den nya inställningen för maximal volymnivå börjar gälla när strömmen till ljudprojektorn slås på nästa gång.

Inställning av DEMO MODE

Ljudstrålsutmatningen från ljudprojektorn kan testas för att uppleva ljudstrålen.



Denna funktion kan även utföras genom att bara trycka på INPUT på frontpanelen. En ljudstråle matas ut från ljudprojektorn när INPUT trycks in och hålls intryckt i över 2 sekunder. Ljudstrålen pendlar två gånger mellan vänster och höger och avbryts sedan.

1 Upprepa åtgärderna i punkt 1 till 3 under "Användning av systemparametrarna" på sidan 72.

2 Ställ manövreringslägesväljaren i läget YSP för att välja manövreringsläget för manövrering av ljudprojektorn.



3 Tryck lämpligt antal gånger på \triangle / ∇ på fjärrkontrollen tills DEMO MODE visas på frontpanelens display.

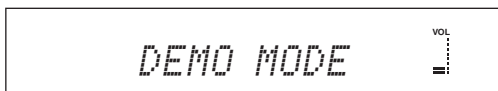
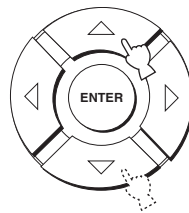

- 4 Tryck på ◀ / ▶ för att växla mellan DEMO: ON och DEMO: OFF.

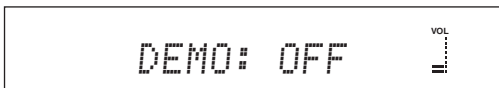
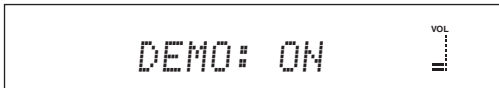
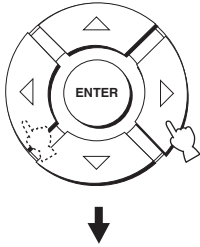

- Välj DEMO: ON för att koppla in demonstrationen.
- Välj DEMO: OFF för att koppla ur demonstrationen.

- 5 Tryck på STANDBY/ON på frontpanelen för att ställa ljudprojektorn i beredskapsläge.



Den nya inställningen börjar gälla när strömmen till ljudprojektorn slås på nästa gång. Tryck på MY BEAM för att testa ljudstrålen. Ljudstrålen som matas ut pendlar mellan vänster och höger. Tryck en gång till på ENTER för att avbryta pendlingen.

Inställning av FACTORY PRESET

Samtliga parametrar på ljudprojektorn kan återställas till fabriksinställda grundvärden. Genom följande åtgärder återställs samtliga parametrar på menyn SET MENU fullständigt.

Anmärkning

Efter att följande åtgärder har utförts måste AUTO SETUP-inställningen köras på nytt för att anpassa inställningarna till rådande surroundljudsmiljö.

- 1 Upprepa åtgärderna i punkt 1 till 3 under "Användning av systemparametrarna" på sidan 72.
- 2 Ställ manövreringslägesväljaren i läget YSP för att välja manövreringsläget för manövrering av ljudprojektorn.



- 3 Tryck lämpligt antal gånger på ▲ / ▼ på fjärrkontrollen tills FACTORY PRESET visas på frontpanelens display.

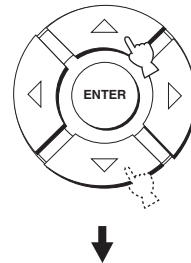

- 4 Tryck på ENTER.

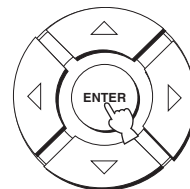

- 5 Tryck på ◀ / ▶ för att växla mellan PRESET: RESET och PRESET: CANCEL.

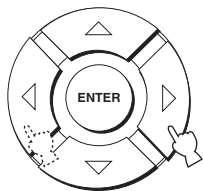

- Välj PRESET: RESET för att återställa alla aktuella inställningar.
- Välj PRESET: CANCEL för att avbryta återställningsåtgärden.

- 6 Tryck på STANDBY/ON på frontpanelen för att ställa ljudprojektorn i beredskapsläge.



Den nya inställningen börjar gälla när strömmen till ljudprojektorn slås på nästa gång.

FJÄRRKONTROLLENS FUNKTIONER

Fjärrkontrollen kan styra andra A/V-komponenter tillverkade av YAMAHA och andra tillverkare, förutom den här enheten. För att kunna manövrera andra komponenter måste korrekta fjärrstyrningskoder ställas in på fjärrkontrollen och manövreringslägesväljaren ställas i läget TV/AV för att byta manövreringsområde.

Anmärkning

Beroende på den externa A/V-komponent som används kan det hända att den inte kan manövreras med hjälp av fjärrkontrollen, även om en fjärrkontrollkod har ställts in. Manövrera i så fall komponenten ifråga med dess tillhörande fjärrkontroll.

Inställning av fjärrkontrollkoder

Du kan styra andra komponenter genom att ställa in den fjärrkontrollkod som behövs. Koder kan ställas in för varje ingångsområde (TV, STB, DVD, VCR och AUX). För en komplett lista över tillgängliga fjärrkontrollkoder hänvisas till "LISTA ÖVER FJÄRRSTYRNINGSKODER" i slutet av denna bruksanvisning.

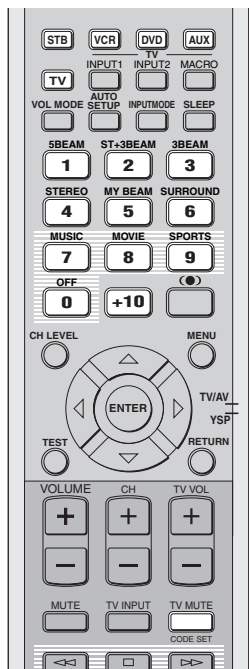

- 1 Tryck in och håll CODE SET på fjärrkontrollen intryckt och tryck samtidigt in lämpig ingångsväljare för att välja den ingångskälla för vilken en fjärrstyrningskod ska ställas in.** Sändningsindikatorn blinkar två gånger och lyser sedan oavbrutet. Fortsätt att hålla CODE SET intryckt och gå över till punkt 2.

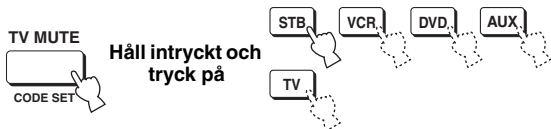

- 2 Mata in fjärrstyrningskoden med hjälp av sifferknapparna samtidigt som CODE SET hålls intryckt.**

Inställningsexempel: YAMAHA-komponent för ingångsområdet DVD

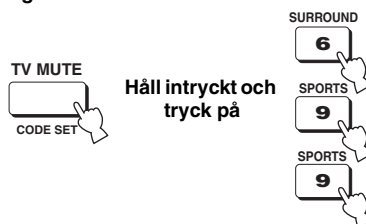

- 3 Angående manövrering av den externa komponenten med hjälp av fjärrkontrollen hänvisas till "Fjärrmanövrering av andra komponenter" på sidan 78.**

Om den externa komponenten kan manövreras korrekt, så har inställningen av fjärrkontrollkod lyckats.

Om den externa komponenten inte kan manövreras korrekt, så kan det bero på att fel fjärrkontrollkod har ställts in. Kontrollera fjärrkontrollkoden på nytt (se "LISTA ÖVER FJÄRRSTYRNINGSKODER" i slutet av denna bruksanvisning) och börja om från och med punkt 1.

Anmärkning

Om tillverkaren av komponenten ifråga har fler än en fjärrkontrollkod, så prova en kod i taget tills korrekt kod hittas.

Om det inte sitter några batterier i fjärrkontrollen i mer än 2 minuter, eller om förbrukade batterier får sitta kvar i fjärrkontrollen, kan det hända att innehållet i minnet försvinner. Om minnet har tömts, så sätt i nya batterier och återställ fjärrstyrningskoderna. Var vid batteribyte noga med att inte trycka på någon knapp på fjärrkontrollen. Om en knapp trycks in töms innehållet i minnet.

Fjärrmanövrering av andra komponenter

■ Manövrering av en tv

Ställ manövreringslägesväljaren i läget TV/AV och tryck sedan på TV för att välja TV som ingångskälla. Manövreringsområdet för fjärrkontrollen ändras till TV-manövreringsläget.

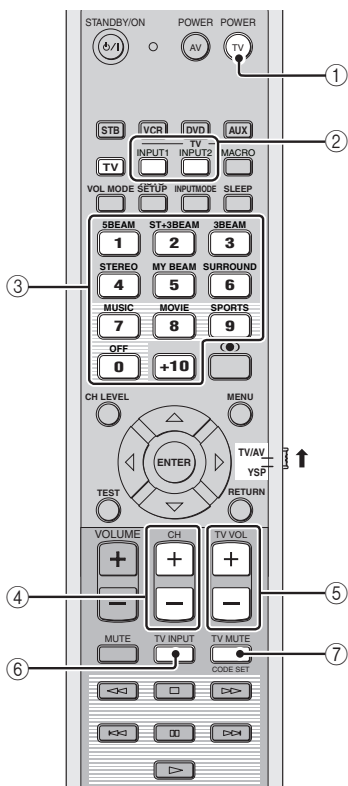

① **TV POWER**

Slår på eller av strömmen till tv:n.

② **TV INPUT1/2**

Dessa knappar kan användas till att välja ingångskälla på tv:n.

③ **Sifferknappar**

Väljer en tv-kanal.

④ **CH +/-**

Växlar mellan tillgängliga tv-kanaler.

⑤ **TV VOL +/-**

Ändrar tv-ljudets utnivå.

⑥ **TV INPUT**

Ändrar ingångskälla för tv:n.

⑦ **TV MUTE**

Stänger tillfälligt av ljudutmatning från tv:n.

■ Manövrering av en DVD-spelare

Ställ manövreringslägesväljaren i läget TV/AV och tryck sedan på DVD för att välja DVD som ingångskälla. Manövreringsområdet för fjärrkontrollen ändras till DVD-manövreringsläget.

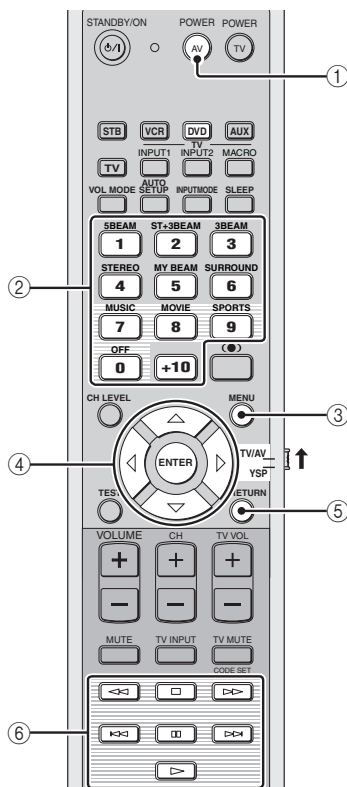

① **AV POWER**

Slår på eller av strömmen till DVD-spelaren.

② **Sifferknappar**

Används för inmatning av nummersiffror.

③ **MENU**

Tar fram DVD-menyn.

④ **Markörknapparna $\triangle / \nabla / \triangleleft / \triangleright$, ENTER**

Används för olika val på DVD-menyn.

⑤ **RETURN**

Används till att återgå till föregående DVD-menyskärm eller lämna DVD-menyn.

⑥ **Knappar för manövrering av DVD-spelare och videobandspelare**

Styr sådana uppspelningsfunktioner på DVD-spelaren som uppspelningsstart och stopp.

■ Manövrering av en videobandspelare

Ställ manövreringslägesväljaren i läget TV/AV och tryck sedan på VCR för att välja VCR som ingångskälla.

Manövreringsområdet för fjärrkontrollen ändras till VCR-manövreringsläget.

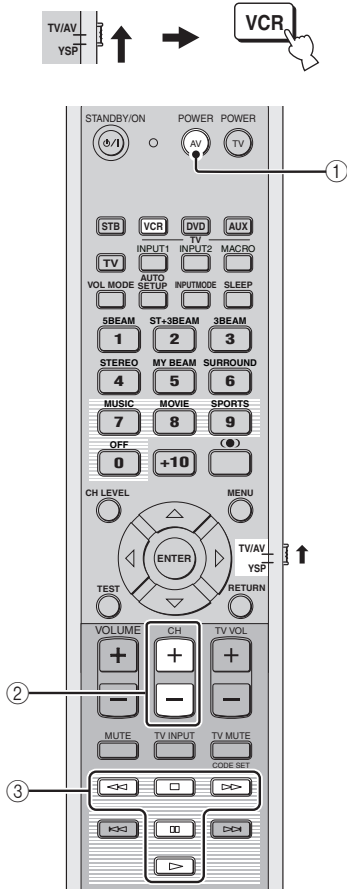

① AV POWER

Slår på eller av strömmen till videobandspelaren.

② CH +/-

Växlar mellan tillgängliga videokanaler.

③ Knappar för manövrering av DVD-spelare och videobandspelare

Styr sådana uppspelningsfunktioner på videospelaren som uppspelningsstart och stopp.

■ Manövrering av en digitalbox (kabel-tv/satellitmottagare)

Ställ manövreringslägesväljaren i läget TV/AV och tryck sedan på STB för att välja STB som ingångskälla.

Manövreringsområdet för fjärrkontrollen ändras till STB-manövreringsläget.

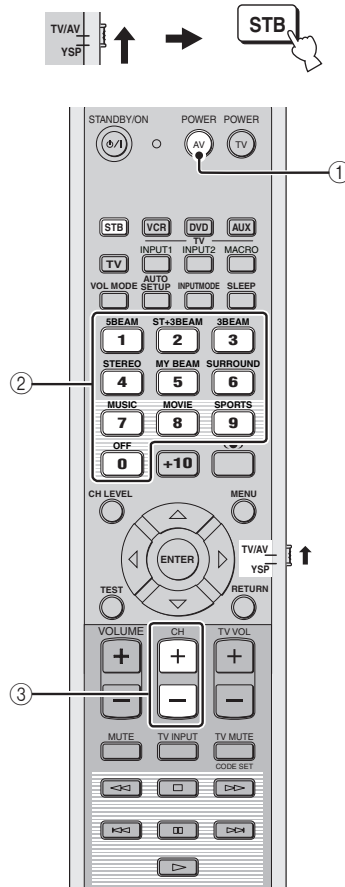

① AV POWER

Slår på eller av strömmen till digitalboxen.

② Sifferknappar

Används för inmatning av nummersiffror.

③ CH +/-

Växlar mellan tillgängliga digitalkanaler.

Användning av TV-makrofunktionen

Med hjälp av TV-makrofunktionen är det möjligt att utföra en serie manövreringsåtgärder genom att bara trycka på en enda knapp. För att exempelvis spela upp en DVD-skiva behöver man normalt slå på komponenten, välja DVD som ingångskälla och trycka på startknappen för att starta uppspelning. Med TV-makrofunktionen kan alla dessa manövreringsåtgärder utföras genom att trycka enbart på DVD-makroknappen.

Anmärkningar

- Se till att ställa in korrekt fjärrstyrningskod för tv:n innan makromanövrering ställs in.
- Åtgärderna för inställning av makromanövrering är annorlunda, om tv:n saknar kanalväljarfunktion.
- Om någon annan knapp på fjärrkontrollen än de som används för inställning av makromanövrering trycks in under pågående inställning, så avbryts inställningen automatiskt.
- Om åtgärderna i punkt 2 och 3 tar längre än 10 sekunder, så avbryts inställningen automatiskt. Börja i så fall om från punkt 1.

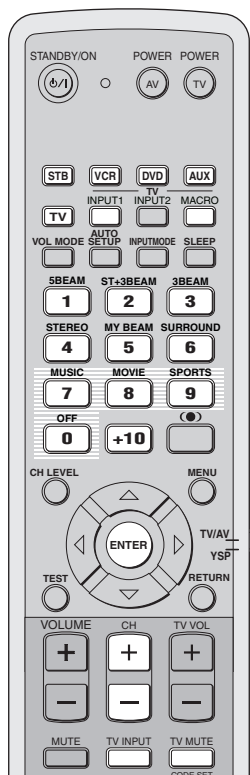

Inställning av makromanövrering för en tv med kanalväljarfunktion

1 Tryck in och håll CODE SET på fjärrkontrollen intryckt och tryck samtidigt in lämplig ingångsväljare för att välja den ingångskälla för vilken makromanövrering ska ställas in.

Fortsätt att hålla CODE SET intryckt och gå över till punkt 2.



2 Tryck på MACRO på fjärrkontrollen medan CODE SET hålls intryckt.



3 Välj önskad tv-kanal med hjälp av CH +/- eller sifferknapparna.

Kontrollera att tv-bilden ändras till visning för kanalval.

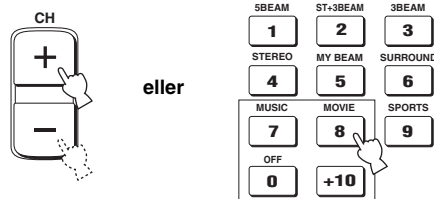

4 Tryck lämpligt antal gånger på TV INPUT på fjärrkontrollen tills bilden för den ingångskälla som valdes i punkt 1 visas på skärmen.



5 Tryck på ENTER på fjärrkontrollen för att bekräfta makroinställningen.

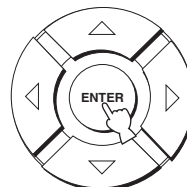

■ Inställning av makromanövrering för en tv utan kanalväljarfunktion

- 1 Tryck in och håll CODE SET på fjärrkontrollen intryckt och tryck samtidigt in lämplig ingångsväljare för att välja den ingångskälla för vilken makromanövrering ska ställas in.

Fortsätt att hålla CODE SET intryckt och gå över till punkt 2.



- 2 Tryck på MACRO på fjärrkontrollen medan CODE SET hålls intryckt.



- 3 Tryck på INPUT1 på fjärrkontrollen.



- 4 Tryck lämpligt antal gånger på CH +/- eller TV INPUT på fjärrkontrollen tills bilden för den ingångskälla som valdes i punkt 1 visas på skärmen.

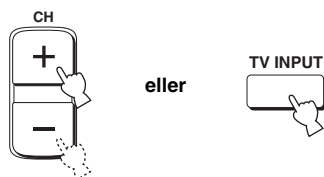

- 5 Tryck på ENTER på fjärrkontrollen för att bekräfta inställningen.

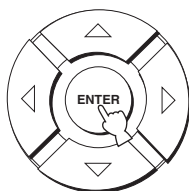

■ Användning av makromanövrering

- 1 Ställ manövreringslägesväljaren i läget YSP för att välja manövreringsläget för manövrering av ljudprojektorn.



- 2 Tryck in och håll en av ingångsväljarna intryckt i ungefär två sekunder för att välja den ingångskälla för vilken makromanövrering ska ske.

Ingångsvalet på tv:n ändras samtidigt som inmatningsläget ändras.

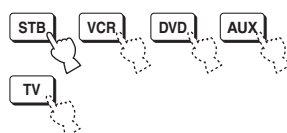

■ Annullering av makromanövrering

- 1 Tryck in och håll CODE SET på fjärrkontrollen intryckt och tryck samtidigt in lämplig ingångsväljare för att välja den ingångskälla för vilken makromanövrering ska annulleras.

Fortsätt att hålla CODE SET intryckt och gå över till punkt 2.



- 2 Tryck på MACRO på fjärrkontrollen medan CODE SET hålls intryckt.



- 3 Tryck på ENTER på fjärrkontrollen för att annullera makromanövreringen.

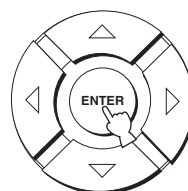

FELSÖKNING

Se tabellen nedan om enheten inte skulle fungera korrekt. Om aktuellt problemet inte finns upptaget i tabellen nedan eller om nedanstående anvisningar inte ger någon hjälp, så ställ ljudprojektorn i beredskapsläge, koppla loss nätkabeln och kontakta närmaste auktoriserade YAMAHA-handlare eller -servicecenter.

■ Allmänt

Problem	Orsak	Åtgärd	Se sid.
Ljudprojektorn slås inte på när STANDBY/ON trycks in, eller så övergår den till beredskapsläget strax efter att strömmen har slagits på.	Nätkabeln är inte ordentligt ansluten till ett nätuttag.	Anslut nätkabeln ordentligt till ett lämpligt nätuttag.	21
	Ljudprojektorn har utsatts för en kraftig yttre elstöt (t.ex. ett blixtnedslag eller kraftig statisk elektricitet).	Ställ ljudprojektorn i beredskapsläget, koppla loss nätkabeln, anslut nätkabeln igen efter 30 sekunder och försök sedan på nytt.	—
Ljudprojektorn övergår plötsligt till beredskapsläget.	Temperaturen inuti enheten har blivit för hög och skyddskretsen mot överhettning har aktiverats.	Vänta cirka 1 timme för att enheten ska svalna och slå sedan på den igen.	—
	Insomningstimern har stängt av ljudprojektorn.	Slå på strömmen och spela sedan ljudkällan igen.	—
Inget ljud.	Kabelanslutningar för insignaler eller utsignaler är felaktiga.	Anslut kablarna ordentligt. Om problemet kvarstår, så kan det bero på defekta kablar.	14
	Ingen tillämpbar ingångskälla har valts.	Välj en tillämpbar ingångskälla med INPUT eller ingångsväljarna.	37
	Volymen är nerskruvad.	Vrid upp volymen.	39
	Ljudet är avstängt.	Tryck på MUTE eller VOLUME +/- på fjärrkontrollen för att återfå ljudutmatning och ställ sedan in önskad volymnivå.	39
	Signaler som denna enhet inte kan återge (som PCM-signaler med mer än 96 kHz samplingsfrekvens) tas emot från en källkomponent.	Spela upp en källa vars signaler kan återges av ljudprojektorn. Ändra systeminställningarna för källkomponenten.	— —
Ljudet upphör plötsligt.	Insomningstimern har stängt av ljudprojektorn.	Slå på strömmen och spela sedan ljudkällan igen.	—
	Ljudet är avstängt.	Tryck på MUTE eller VOLUME +/- på fjärrkontrollen för att återfå ljudutmatning och ställ sedan in önskad volymnivå.	39
Inget ljud kommer från effektkanalerna.	En källa eller ett program återges i stereoläge eller anpassat strälläge.	Tryck på någon av strällägesknapparna på fjärrkontrollen för att välja ett läge för flerkanalig ljudåtergivning och pröva sedan att återge ljudet från källan eller programmet igen.	40
Inget ljud kommer från mittkanalen.	Utnivån för mittkanalen är inställd på minimal nivå.	Höj nivån för mittkanalen.	68
Inget ljud kommer från surroundkanalerna.	Utnivån för surroundkanalerna är inställd på minimal nivå.	Höj utnivån för surroundkanalerna.	68
Inget ljud kommer från subwoofern.	BASS OUT på menyn SUBWOOFER SET är inställt på FRONT.	Välj SWFR.	63
	Källan innehåller inga lågbasssignaler.		

Problem	Orsak	Åtgärd	Se sid.
Fövrängt eller för svagt basljud återges.	CROSS OVER på meny SUBWOOFER SET är inkorrekt inställd.	Ställ in CROSS OVER korrekt.	63
	Något av nattlyssningslägena är valt.	Koppla ur nattlyssningslägena.	52
För mycket basljud förekommer.	TruBass är inkopplat.	Koppla ur TruBass.	54
	Volymnivån på subwoofern är för hög.	Sänk volymnivån på subwoofern.	—
Surroundljudseffekterna är otillräckliga.	Lyssningsrummet har en oregelbunden form.	Installera ljudprojektorn i ett kvadratisk eller rektangulärt format rum.	—
	Ingen vägg finns i ljudstrålens väg.	Pröva att placera ett platt föremål, t.ex. en träskiva, i ljudstrålens väg.	—
Dolby Digital- eller DTS-ljud kan inte återges (indikatorn Dolby Digital eller DTS visas inte på frontpanelens display).	Den anslutna komponenten är inte inställd för att mata ut digitala Dolby Digital- eller DTS-signaler.	Utför lämplig inställning enligt anvisningarna i bruksanvisningen till komponenten ifråga.	—
	Inmatningsläget är inställt på ANALOG.	Ställ in inmatningsläget på AUTO.	71
Störningar när en subwoofer inte är ansluten till denna enhet.	Skyddskretsen var inkopplad eftersom en källa med kraftiga basljud spelades upp.	Vrid ner volymnivån.	39
		Välj SWFR för BASS OUT.	63
		Anslut en subwoofer och justera inställningen för SUBWOOFER SET.	63
Lågfrekventa ljud förvrängs.	CROSS OVER på meny SUBWOOFER SET är inkorrekt inställd.	Ställ in CROSS OVER korrekt.	63
Ingen bildskärmsmeny visas.	Videokabeln med stiftkontakter är inte korrekt ansluten.	Anslut kabeln ordentligt.	15
Ljudprojektorn fungerar inte som den ska.	Den interna mikrodatorn har låsts av en yttre elektrisk stöt (som t.ex. blixtnedslag eller kraftig statisk elektricitet) eller på grund av att strömförsörjningen har för låg spänning.	Koppla loss nätkabeln från nätuttaget och anslut den sedan på nytt efter ungefär 30 sekunder.	—
Störningar från digital utrustning eller högfrekvensutrustning förekommer.	Ljudprojektorn står för nära den digitala utrustningen eller högfrekvensutrustningen.	Flytta ljudprojektorn längre bort från sådan utrustning.	—
Ljudprojektorn återger inte effektljud korrekt.	Originalkällan innehåller surroundeffekter.	Koppla ur inställningar för surroundeffekter på ljudprojektorn.	—
Automatisk strålinställning för anpassat strålläge fungerar ej.	Det är för bullrigt i lyssningsrummet.	Håll lyssningsrummet så tyst som möjligt.	—
		Försök med manuell strålinställning.	48
	För mycket ljudreflektivitet förekommer i lyssningsrummet.	Ställ in REFLECTING på HI ECHO.	64
	Fjärrkontrollen används kanske utanför fjärrkontrollens räckvidd.	Fjärrkontrollen fungerar inom ett längst avstånd på 6 m och i högst 30 graders vinkel från frontpanelen.	22

■ Fjärrkontrollen

Problem	Orsak	Åtgärd	Se sid.
Fjärrkontrollen kan inte användas och/eller fungerar dåligt.	Fjärrkontrollens avstånd eller vinkel är fel.	Fjärrkontrollen fungerar inom ett längsta avstånd på 6 m och i högst 30 graders vinkel från frontpanelen.	22
	Fjärrkontrollsensorn på ljudprojektorn utsätts för direkt solljus eller stark belysning (från ett lysrör av invertertyp etc.).	Placera om ljudprojektorn.	—
	Batterierna är svaga.	Byt ut alla batterier.	22
Manövrering av en extern komponent med fjärrkontrollen till ljudprojektorn misslyckas.	Den externa komponenten ifråga är inte vald som ingångskälla.	Tryck på INPUT på frontpanelen eller på lämplig ingångsväljare på fjärrkontrollen för att välja den externa komponent som ska manövreras.	37
	Fjärrkontrollkoden är inte korrekt inställd.	Ställ in fjärrkontrollkoden korrekt eller försök med en annan kod för samma tillverkare enligt "LISTA ÖVER FJÄRRSTYRNINGSKODER" i slutet av denna bruksanvisning.	77
	Även om fjärrkontrollkoden är korrekt inställd, så finns det vissa modeller som inte kan manövreras med fjärrkontrollen.	Använd den fjärrkontroll som följer med den externa komponenten ifråga.	—
Markörknapparna kan inte användas vid inställning på menyn SET MENU.	Manövreringslägesväljaren har oavsiktligt ställts i läget TV/AV.	Ställ manövreringslägesväljaren i läget YSP.	—
Automatisk justering av anpassat strålläge kan inte användas.	Fjärrkontrollens avstånd eller vinkel är fel.	Fjärrkontrollen fungerar inom ett längsta avstånd på 6 m och i högst 30 graders vinkel från frontpanelen.	22

Ljudformat

■ Dolby Digital

Dolby Digital är ett digitalt surroundljudsystem som ger dig fullständigt oberoende flerkanaligt ljud. Med 3 framkanaler (vänster, mitt och höger), och 2 surroundstereokanaler, erbjuder Dolby Digital 5 fullbands ljudkanaler. Med en extra kanal speciellt för baseffekter, kallad LFE (lågfrekvensseffekt) har systemet totalt 5.1 kanaler (LFE räknas som 0.1 kanal). Genom att använda 2-kanaligt stereoljud för surroundkanalerna är det möjligt att erhålla mer exakta rörliga ljudeffekter och surroundljudsmiljöer än med Dolby Surround. Det breda dynamikområdet (från högsta till lägsta volym) som återges av de 5 fullbandskanalerna, och den exakta ljudorientering som skapas med digital ljudbearbetning, ger lyssnaren hitintills okänd spänning och realism. Med ljudprojektorn kan alla ljudmiljöer från mono och upp till en 5.1-kanalig konfiguration väljas fritt för att du ska få ut mesta möjliga av denna produkt.

■ Dolby Pro Logic II

Dolby Pro Logic II är en förbättrad teknik för att avkoda det stora antalet existerande Dolby Surround-programvaror. Denna nya teknik möjliggör separat 5-kanals uppspelning med 2 vänster och höger framkanaler, 1 mittkanal, och 2 vänster och höger surroundkanaler (i stället för endast 1 surroundkanal för konventionell Pro Logic-teknik). Lägena Music och Game är också tillgängliga för 2-kanaliga källor utöver Movie-läget.

■ Dolby Surround

Dolby Surround använder ett inspelningssystem med fyra analoga kanaler för att återge realistiska och dynamiska ljudeffekter: 2 vänster och höger framkanaler (stereo), en mittkanal för dialog (mono), och en surroundkanal för speciella ljudeffekter (mono). Surroundkanalen återger ljud inom ett smalt frekvensområde.

Dolby Surround används i stor omfattning för nästan alla videoband och laserskivor, och även i många tv-sändningar och kabel-tv-sändningar. Den Dolby Pro Logic-dekoder som är inbyggd i denna enhet använder ett digitalt signalbehandlingssystem som automatiskt stabiliserar volymen på var och en av kanalerna för att förstärka rörliga ljudeffekter och ljudriktning.

■ DTS (Digital Theater Systems) Digital Surround

DTS digital surround utvecklades för att ersätta de analoga ljudspåren i filmer med ett 6-kanaligt digitalt ljudspår, och det blir allt vanligare i biografer över hela världen. Det hemmabiosystem som Digital Theater Systems Inc. har utvecklat gör att du hemma kan kunna njuta av det djupa ljudet och den naturliga rumsliga framställning som DTS digital surround ger. Detta system producerar ett praktiskt taget distorsionsfritt 6-kanaligt ljud (tekniskt uttryckt, en vänster-, höger- och mittkanal, 2 surroundkanaler plus en LFE 0.1-kanal som en subwoofer, vilket ger sammanlagt 5.1 kanaler). Ljudprojektorn har en DTS-ES-dekoder som möjliggör 6.1-kanals återgivning genom att lägga till den bakre surroundkanalen till det befintliga 5.1-kanalsformatet.

■ DTS Neo:6

Neo:6 avkodar konventionella 2-kanaliga källor för 6-kanalig ljudåtergivning med den specifika dekodern. Det möjliggör uppspelning med fullbandskanaler med högre separation, precis som digital uppspelning med separata signaler. Två lägen finns att välja mellan: läget Music för återgivning av musikkällor och läget Cinema för filmer.

■ PCM (linjär PCM)

Linjär PCM är ett signalformat i vilket en analog ljudsignal digitaliseras, spelas in och överförs utan att använda någon kompression. Detta används som en metod för inspelning av CD-skivor och DVD-ljudskivor. PCM-systemet använder en teknik för att sampla analoga signaler i mycket korta tidsenheter. PCM står för pulse code modulation (pulskodsmodulering), där analoga signaler kodas som pulser för att sedan moduleras för inspelning.

Ljudinformation

■ LFE 0.1-kanal

Denna kanal är för återgivningen av låga bassignaler. Frekvensområdet för denna kanal är 20 Hz till 120 Hz. Denna kanal räknas som 0.1 eftersom den bara driver igenom ett lågfrekvensområde, jämfört med det fulla frekvensområdet som återges av de andra 5/6 kanalerna i Dolby Digital- eller DTS 5.1/6.1-kanalsystem.

SÖKREGISTER

A

Anpassat strålläge	47
AUTO SETUP (IntelliBeam)	27

B

Bildskärsmenyer	24
-----------------------	----

D

Dolby Digital	42
Dolby Pro Logic	42
Dolby Pro Logic II.....	42
DTS	42
DTS Neo: 6.....	42
Dynamikområde	64

F

Fjärrkontroll.....	9, 22, 23
Fjärrkontrollkod.....	77
Frontpanelens display	7

I

Insomningstimer	55
-----------------------	----

K

Kabelklämma.....	14
------------------	----

L

LFE 0.1-kanal	85
Ljudfältsprogram	49

M

MANUAL SETUP.....	57
MEMORY.....	34, 35
Mikrofonställ av hårdpapp.....	29

N

Nätkabel.....	21
---------------	----

O

Optimeringsmikrofon	28
---------------------------	----

P

PCM.....	85
----------	----

S

SET MENU	24
Strålläget	40, 46, 47
Surroundläge.....	42

T

Testton.....	68
TruBass	54
TV-makrofunktion	80

V

Volymlägen	52
------------------	----

TEKNISKA DATA

FÖRSTÄRKARDEL

- Maximal uteffekt (EIAJ)
 - 2 W (1 kHz, 10 % övertonsdistorsion, 4 Ω) × 21
 - 20 W (100 Hz, 10 % övertonsdistorsion, 4 Ω) × 2

HÖGTALARDEL

- Små högtalarelement
 - 4 cm koniska element med magnetisk avskärmning × 2
- Baselement
 - 10 cm koniska element med magnetisk avskärmning × 2
- Ingångar
 - AUDIO VCR, TV/STB (Analog) (1 V, 32 kΩ) 2 par (Analog)
 - AUDIO TV/STB, AUX (Optiska) 2 (Digital)
 - AUDIO DVD (Koaxial) 1 (Digital)
- Utgångar
 - SUBWOOFER OUT (1,5 V, under 120 Hz) 1 (Subwoofer)
 - VIDEO OUT (1 V_{t-t}, 75 Ω) 1 (Bildskärm)
- Systemanslutningskoppling
 - OPTIMIZER MIC 1 (Mikrofoningång)

ALLMÄNT

- Strömförsörjning
 - [modell till Australien] 240 V växelström, 50 Hz
 - [modeller till Europa, inkl. Storbritannien]
 - 230 V växelström, 50 Hz
 - [modell till Kina] 220 V växelström, 50 Hz
 - [modell till Korea] 220 V växelström, 60 Hz
 - [allmän modell] 110–120 V växelström, 50/60 Hz
 - [modell till Asien] 220–240 V växelström, 50/60 Hz
- Effektförbrukning 30 W
- Effektförbrukning i beredskapsläge max. 0,1 W
- Ytermått (B x H x D) 800 × 153 × 115 mm
- Vikt 9,0 kg

* Tekniska data är föremål för ändringar utan föregående meddelande.

LET OP: LEES HET VOLGENDE VOOR U DIT TOESTEL IN GEBRUIK NEEMT.

- 1 Om er zeker van te kunnen zijn dat u de optimale prestaties uit uw toestel haalt, dient u deze handleiding zorgvuldig door te lezen. Bewaar de handleiding op een veilige plek zodat u er later nog eens iets in kunt opzoeken.
- 2 Installeer dit geluidssysteem op een goed geventileerde, koele, droge en schone plek met tenminste 5 cm ruimte vrij boven (of onder) dit toestel - uit de buurt van direct zonlicht, warmtebronnen, trillingen, stof, vocht en/of kou.
- 3 Plaats dit toestel uit de buurt van andere elektrische apparatuur, motoren of transformatoren om storend gebrom te voorkomen.
- 4 Stel dit toestel niet bloot aan plotselinge temperatuurswisselingen van koud naar warm en plaats het toestel niet in een omgeving met een hoge vochtigheidsgraad (bijv. in een ruimte met een luchtbevochtiger) om te voorkomen dat zich binnenin het toestel condens vormt, wat zou kunnen leiden tot elektrische schokken, brand, schade aan dit toestel en/of persoonlijk letsel.
- 5 Vermijd plekken waar andere voorwerpen op het toestel kunnen vallen, of waar het toestel bloot staat aan druppelende of spattende vloeistoffen. Plaats de volgende dingen niet bovenop dit toestel:
 - Andere componenten, daar deze schade kunnen veroorzaken en/of de afwerking van dit toestel kunnen doen verkleuren.
 - Brandende voorwerpen (bijv. kaarsen), daar deze brand, schade aan dit toestel en/of persoonlijk letsel kunnen veroorzaken.
 - Voorwerpen met vloeistoffen, daar deze elektrische schokken voor de gebruiker en/of schade aan dit toestel kunnen veroorzaken wanneer de vloeistof daaruit in het toestel terecht komt.
- 6 Dek het toestel niet af met een krant, tafellaken, gordijn enz. zodat de koeling niet belemmerd wordt. Als de temperatuur binnenin het toestel te hoog wordt, kan dit leiden tot brand, schade aan het toestel en/of persoonlijk letsel.
- 7 Steek de stekker van dit toestel pas in het stopcontact als alle aansluitingen gemaakt zijn.
- 8 Gebruik het toestel niet wanneer het ondersteboven is geplaatst. Het kan hierdoor oververhit raken wat kan leiden tot schade.
- 9 Gebruik geen overdreven kracht op de schakelaars, knoppen en/of snoeren.
- 10 Wanneer u de stekker uit het stopcontact haalt, moet u aan de stekker zelf trekken, niet aan het snoer.
- 11 Maak dit toestel niet schoon met chemische oplosmiddelen; dit kan de afwerking beschadigen. Gebruik alleen een schone, droge doek.
- 12 Gebruik alleen het op dit toestel aangegeven voltage. Gebruik van dit toestel bij een hoger voltage dan aangegeven is gevaarlijk en kan leiden tot brand, schade aan het toestel en/of persoonlijk letsel. YAMAHA aanvaardt geen aansprakelijkheid voor enige schade veroorzaakt door gebruik van dit toestel met een ander voltage dan hetgeen aangegeven staat.
- 13 Om schade door blikseminslag te voorkomen dient u de stekker van dit toestel uit het stopcontact te halen wanneer het onweert.
- 14 Probeer niet zelf wijzigingen in dit toestel aan te brengen of het te repareren. Neem contact op met erkend YAMAHA servicepersoneel wanneer u vermoedt dat het toestel reparatie behoeft. Probeer in geen geval de behuizing open te maken.
- 15 Wanneer u dit toestel voor langere tijd niet zult gebruiken (bijv. vakantie), dient u de stekker uit het stopcontact te halen.
- 16 Lees het hoofdstuk "OPLOSSEN VAN PROBLEMEN" over veel voorkomende vergissingen bij de bediening voor u de conclusie trekt dat het toestel een storing of defect vertoont.
- 17 Voor u dit toestel verplaatst, dient u op STANDBY/ON te drukken om dit toestel uit (standby) te schakelen en de stekker uit het stopcontact te halen.
- 18 Er zal zich condens vormen wanneer de omgevingstemperatuur plotseling verandert. Haal de stekker uit het stopcontact en laat het toestel met rust.
- 19 Wanneer het toestel langere tijd achter elkaar gebruikt wordt, kan het warm worden. Schakel de stroom uit en laat het toestel afkoelen.
- 20 Installeer dit toestel in de buurt van het stopcontact op zo'n manier dat u gemakkelijk bij de stekker kunt.

WAARSCHUWING

OM DE RISICO'S VOOR BRAND OF ELEKTRISCHE SCHOKKEN TE VERMINDEREN, MAG U DIT TOESTEL IN GEEN GEVAL BLOOTSTELLEN AAN VOCHT OF REGEN.

De stroomvoorziening van dit toestel is niet afgesloten zolang de stekker in het stopcontact zit, ook al is het toestel zelf uitgeschakeld. Dit is de zogenaamde standby-stand. In deze toestand is het toestel ontworpen een zeer kleine hoeveelheid stroom te verbruiken.

LET OP

Er bestaat gevaar voor ontploffing indien de batterij niet correct wordt vervangen. Vervang een batterij uitsluitend door één van hetzelfde of een gelijkwaardig type.

LET OP

Gebruik van bedieningsorganen of instellingen of uitvoeren van handelingen anders dan aangegeven in dit document kunnen leiden tot blootstelling aan gevaarlijke stralen.



Alleen voor klanten in Nederlands

Bij dit product zijn batterijen geleverd. Wanneer deze leeg zijn, moet u ze niet weggooien maar inleveren als KCA.

INHOUD SOPGAVE

INLEIDING

OVERZICHT	2
KENMERKEN	3
GEBRUIKEN VAN DEZE HANDLEIDING	4
MEEGELEVERDE ACCESSOIRES	5
BEDIENINGSORGANEN EN FUNCTIES	6
Voorpaneel	6
Display voorpaneel	7
Achterpaneel	8
Afstandsbediening	9

VOORBEREIDINGEN

INSTALLATIE	11
Voor u dit toestel gaat installeren	11
Installeren van dit toestel	11
AANSLUITINGEN	14
Aansluiten van een tv	15
Aansluiten van een DVD-speler/recorder	16
Aansluiten van een videorecorder	17
Aansluiten van een digitale satellietontvanger of kabel-tv ontvanger	18
Aansluiten van andere externe apparatuur	19
Aansluiten van een subwoofer	20
Aansluiten van de stroomkabel	21

SETUP

VAN START	22
Inzetten van batterijen in de afstandsbediening	22
Bereik van de afstandsbediening	22
Gebruiken van de afstandsbediening	23
Inschakelen	23
GEBRUIKEN VAN HET SET MENU	24
Weergeven van het in-beeld display (OSD)	24
Schema van het SET MENU	25
VERANDEREN VAN DE TAAL VOOR HET IN-BEELD DISPLAY (OSD)	26
AUTO SETUP (IntelliBeam)	27
Schema van het AUTO SETUP	27
Installeren van de optimalisatiemicrofoon	28
Gebruiken van het AUTO SETUP (IntelliBeam)	29
GEBRUIKEN VAN HET SYSTEEMGEHEUGEN	34
Handig gebruik maken van het systeemgeheugen	34
Instellingen opslaan	34
Instellingen laden	35

BASISBEDIENING

WEERGAVE	37
Selecteren van een signaalbron	37
Weergeven van signaalbronnen	38
Instellen van het volume	39
Tijdelijk uitschakelen van de geluidswaergave	39
GENIETEN VAN SURROUNDWEERGAVE	40
5 geluidsbundels	40
Stereo plus 3 geluidsbundels	41
3 geluidsbundels	41

Profiteren van surroundweergave van 2-kanaals bronnen	43
Profiteren van surroundweergave bij tv programma's	44
Instellen van parameters voor de surroundfuncties	45
GENIETEN VAN STEREOWEERGAVE	46
Stereo weergave	46
GERICHTE WEERGAVE (My beam)	47
Gebruik van de automatische instelfunctie	47
Gebruik van de handmatige instelfunctie	48
GEBRUIKEN VAN GELUIDSVELDPROGRAMMA'S	49
Wat is een geluidsveld?	49
Inschakelen van CINEMA DSP programma's	50
Uitschakelen van CINEMA DSP programma's	51
Instellen van de CINEMA DSP effectniveaus	51
GEBRUIKEN VAN DE VOLUMEFUNCTIE (Nacht-luisterfunctie/tv-volume gelijkschakeling)	52
GEBRUIK VAN DE EXTRA VERSTERKING VOOR DE LAGE TONEN (TruBass)	54
GEBRUIKEN VAN DE SLAAPTIMER	55
Instellen van de slaaptimer	55
Annuleren van de slaaptimer	56

GEAVANCEERDE BEDIENING

MANUAL SETUP	57
Gebruiken van het MANUAL SETUP	58
BEAM MENU	59
SOUND MENU	63
INPUT MENU	65
DISPLAY MENU	67
INSTELLEN VAN DE AUDIOBALANS	68
Gebruiken van de testtoon	68
Met behulp van de weergegeven audio	69
SELECTEREN VAN EEN INGANGSFUNCTIE	71
INSTELLEN SYSTEEMPARAMETERS	72
Gebruiken van de systeemparameters	72
Instellen van MEMORY PROTECT	72
Instellen van MAX VOLUME	73
Instellen van TURN ON VOLUME	74
Instellen van DEMO MODE	74
Instellen van FACTORY PRESET	75
KENMERKEN VAN DE AFSTANDBEDIENING	77
Instellen van afstandsbedieningscodes	77
Bedienen van andere componenten	78
Gebruiken van de tv-macrofunctie	80

AANVULLENDE INFORMATIE

OPLOSSEN VAN PROBLEMEN	82
WOORDENLIJST	85
Audioformaten	85
Audio informatie	85
INDEX	86
TECHNISCHE GEGEVENS	87

LIJST MET AFSTANDBEDIENINGSCODESi

INLEIDING

VOORBEREIDINGEN

SETUP

BASISBEDIENING

GEAVANCEERDE
BEDIENING

AANVULLENDE
INFORMATIE

Nederlands

OVERZICHT

Om thuis te kunnen genieten van surroundweergave, zult u in het algemeen eerst allerlei luidsprekers, compleet met alle bijbehorende draden moeten opstellen en aansluiten en dan maar hopen dat uw kamer een beetje zal klinken zoals u dat gewend bent in de bioscoop.

YAMAHA's YSP-900 Digital Sound Projector bewijst nu echter dat genieten van multikanaals surroundweergave niet gepaard hoeft te gaan met een moeizame opstelling en instelling van allerlei verschillende luidsprekers in een wirwar van draden en snoeren.

Dit slanke toestel biedt een elegante oplossing voor de ingewikkelde bedrading en installatie die vroeger nodig was, en is niet alleen gemakkelijk gebruiksklaar te maken, maar ook in staat om u de krachtige weergave te leveren waar u al zo lang op heeft gewacht, met z'n 2 ingebouwde woofers en 21 kleinere luidsprekers met het volledige weergavebereik.

Via de aparte parameters kunt u de vertraging voor de verschillende geluidsbundels exact instellen, zodat het geluid precies zo gericht wordt dat het de luisterplek van alle kanten tegelijk bereikt.

De YSP-900 projecteert geluidsbundels met de juiste surroundsignalen voor de luidsprekerposities rechts voor (R), links voor (L), rechts surround (SR) en links surround (SL) door het geluid via de wanden van uw kamer te laten weerkaatsen voor het op uw luisterplek aankomt. Voeg daaraan een geluidsbundel voor het middenkanaal (C) toe en deze Digital Sound Projector zorgt voor een levensechte 5.1 kanaals surroundweergave die u het gevoel geeft alsof uw kamer echt volgestouwd is met losse luidsprekers.

Ga er maar eens lekker voor zitten en geniet van deze eenvoudige, maar o zo stijlvolle Digital Sound Projector.

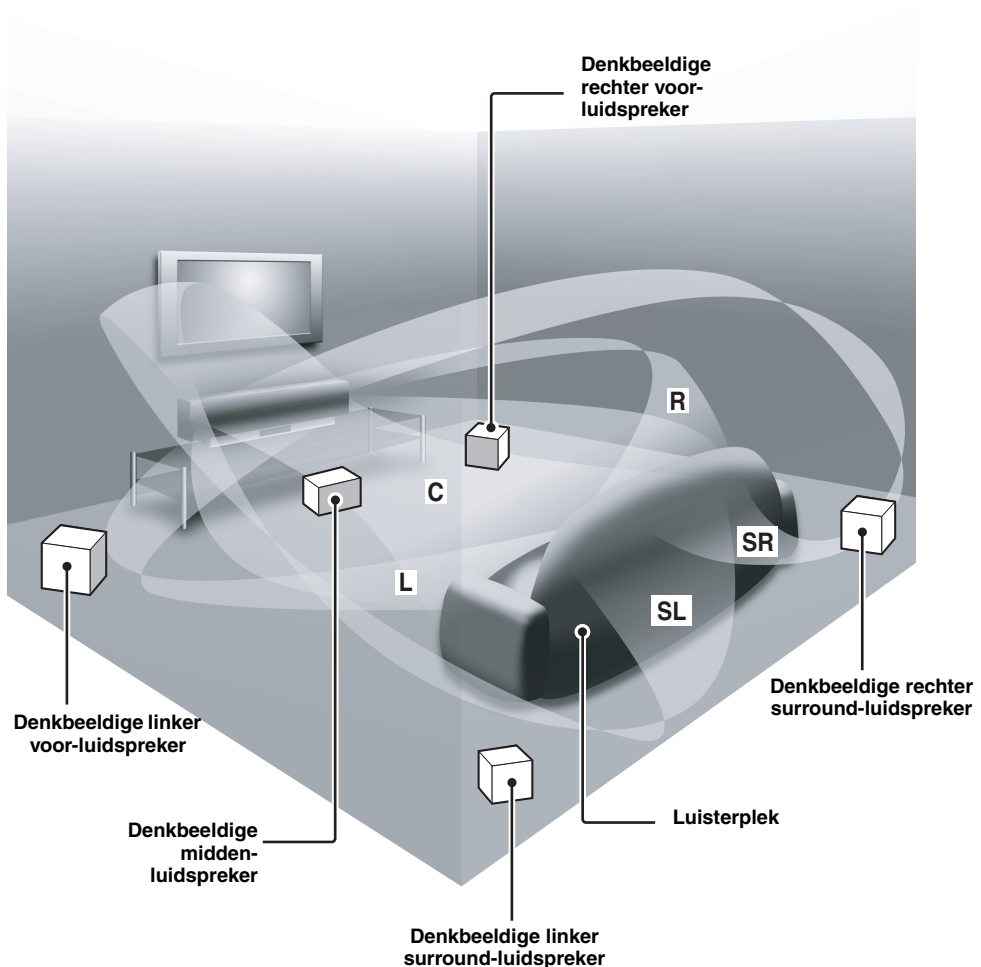

Digital Sound Projector

Dit toestel maakt gebruik van digitale geluidsprojectie-technologie zodat één enkel slank apparaat verschillende geluidskanalen kan produceren en aansturen voor een levensechte multikanaals surroundweergave, zonder satellietluidsprekers en alle bedrading die normaal gesproken nodig zou zijn voor gewone surroundsystemen. Dit toestel is uitgerust met de volgende functies voor de geluidsbundels zodat u van surroundweergave kunt genieten.

- ◆ 5 geluidsbundels
- ◆ Stereo plus 3 geluidsbundels
- ◆ 3 geluidsbundels

Dit toestel is ook geschikt voor stereoweergave en heeft de "My beam" functie.

"My beam"

Dit toestel is voorzien van de "My beam" functie zodat u ook in een omgeving met veel andere geluiden een goede weergave kunt krijgen. U kunt de hoek van de geluidsbundels automatisch of met de hand instellen met behulp van de meegeleverde afstandsbediening.

Cinema DSP Digital

Dit toestel maakt gebruik van de Cinema DSP Digital technologie van YAMAHA Electronics Corp. zodat u thuis van films kunt genieten met alle dramatische geluidseffecten zoals de regisseur die bedoeld heeft.

Veelzijdige afstandsbediening

De meegeleverde afstandsbediening is voorgeprogrammeerd met afstandsbedieningscodes voor een op dit toestel aangesloten DVD-speler, videorecorder, kabel-tv ontvanger en digitale satellietontvanger. Daarnaast is de afstandsbediening uitgerust met een zg. macro-functie waarmee u een reeks handelingen kunt uitvoeren met één enkele toets.

IntelliBeam

Het "IntelliBeam" logo en "IntelliBeam" zijn handelsmerken van YAMAHA Corporation.



Het "CINEMA DSP" logo en "Cinema DSP" zijn gedeponeerde handelsmerken van YAMAHA Corporation.



Gefabriceerd onder licentie van Dolby Laboratories. "Dolby", "Pro Logic", en het dubbele-D symbool zijn handelsmerken van Dolby Laboratories.

AUTO SETUP (IntelliBeam)

Dit toestel stelt de geluidsbundels automatisch optimaal in met behulp van akoestische optimalisatie-technologie en een meegeleverde optimalisatiemicrofoon, zodat u niet een moeizame setup hoeft te doorlopen waarbij u naar alle luidsprekers moet luisteren, maar gemakkelijk de optimaal aan uw luisteromgeving aangepaste instellingen voor de geluidsbundels kunt laten maken.

Compatibiliteit met de nieuwste technologie

Dit toestel maakt gebruik van decoders die geschikt zijn voor Dolby Digital, DTS (Digital Theater Systems), Dolby Pro Logic, Dolby Pro Logic II en DTS Neo:6.

- ◆ Dolby Digital
Dit is de standaard audiosignaal-formattering voor DVD's en andere volledig digitale media. Deze surroundtechnologie levert digitale audio van hoge kwaliteit voor maximaal 5.1 gescheiden kanalen voor gerichte en realistische geluidseffecten.
- ◆ DTS (Digital Theater Systems)
Dit is een audiosignaal-formattering voor DVD's en andere volledig digitale media. Deze surroundtechnologie levert digitale audio van hoge kwaliteit voor maximaal 5.1 gescheiden kanalen voor gerichte en realistische geluidseffecten.
- ◆ Dolby Pro Logic
Deze verfijnde matrix decoderingstechnologie zet 2-kanaals stereomateriaal om naar de volledige 5.1 kanalen vereist voor een volledige surroundweergave.
- ◆ Dolby Pro Logic II
Dit is in wezen een opnieuw ontworpen versie van Dolby Pro Logic met 2 stereo surroundkanalen, een subwoofer en een enorm verbeterde logische aansturing. Deze verbeteringen resulteren in een enorm stabiel geluidsveld dat een veel betere simulatie biedt van 5.1 kanaals weergave dat de originele Dolby Pro Logic. Daarnaast biedt Dolby Pro Logic II Movie, Music en Game standen speciaal voor, respectievelijk, films, muziek en spelletjes.
- ◆ DTS Neo:6
Deze technologie bewerkt conventioneel 2 kanaals materiaal voor weergave via 6 kanalen, zodat u ten volle kunt profiteren van een weergave met een hogere kanaalscheiding. De Music en Cinema standen zijn speciaal bedoeld voor de weergave van muziek, respectievelijk films.



"DTS" en "Neo:6" zijn handelsmerken van Digital Theater Systems, Inc.



Gefabriceerd onder licentie van 1 Ltd. Wereldwijde patent aangevraagd.

Het "1" logo en "Digital Sound Projector™" zijn handelsmerken van 1 Ltd.



TruBass, SRS en het "●" symbool zijn gedeponeerde handelsmerken van SRS Labs, Inc. TruBass technologie wordt gebruikt onder licentie van SRS Labs, Inc.

GEBRUIKEN VAN DEZE HANDLEIDING

Opmerkingen

- In deze handleiding wordt beschreven hoe u dit toestel dient aan te sluiten en te bedienen. Voor details omtrent de bediening van externe componenten verwijzen we u naar de handleiding van de component in kwestie.
- Sommige handelingen kunnen zowel worden uitgevoerd met de toetsen op het toestel zelf als met de afstandsbediening. In dergelijke gevallen zal de handeling worden beschreven aan de hand van de toetsen op de afstandsbediening.
-  geeft een bedieningstip aan.
- Deze handleiding is gedrukt voor uw toestel geproduceerd werd. Daarom kunnen ontwerp en specificaties gewijzigd zijn als gevolg van verbeteringen enz. Als de handleiding en het product van elkaar verschillen, heeft het product de prioriteit.

1 Installeer dit toestel in uw luisterruimte.

Zie "INSTALLATIE" op bladzijde 11.



2 Sluit dit toestel aan op uw tv en andere externe apparatuur.

Zie "AANSLUITINGEN" op bladzijde 14.



3 Maak de afstandsbediening gebruiksklaar en zet dit toestel aan.

Zie "VAN START" op bladzijde 22.



4 Schakel de AUTO SETUP in.

Zie "AUTO SETUP (IntelliBeam)" op bladzijde 27.



5 Laat een bron weergeven.

Zie "WEERGAVE" op bladzijde 37.



6 Wijzig de instellingen voor de geluidsbundels en/of de CINEMA DSP instellingen.

Zie "GENIETEN VAN SURROUNDWEERGAVE" op bladzijde 40.



Als u aanvullende instellingen en aanpassingen nodig vindt

7 Schakel de MANUAL SETUP in om instellingen aan te passen en/of afstandsbedieningscodes in te stellen.

Zie "MANUAL SETUP" op bladzijde 57 en "KENMERKEN VAN DE AFSTANDSBEDIENING" op bladzijde 77.

MEEGELEVERDE ACCESSOIRES

Controleer of u alle volgende onderdelen inderdaad ontvangen hebt.

Afstandsbediening (x1)

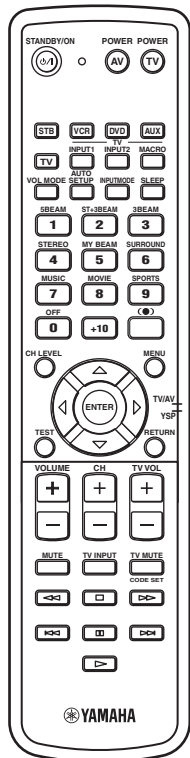

**Batterijen (x2)
(AA, R6, UM-3)**

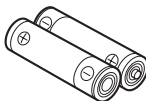

Optische kabel (x1)

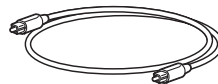

Videokabel voor het in-beeld display (x1)

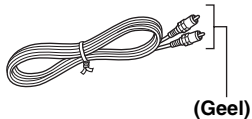

Digitale audio penstekkerkabel (x1)

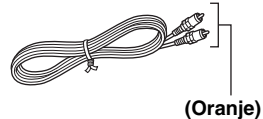

Optimalisatiemicrofoon (x1)

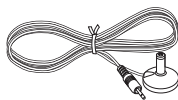

Audio penstekkerkabel (x1)

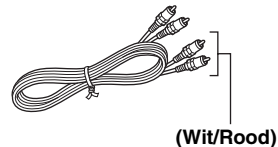

Kabelklem (x1)

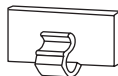

Bevestigingsmateriaal (x4)

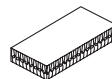

**Kartonnen
microfoonstandaard (x1)**

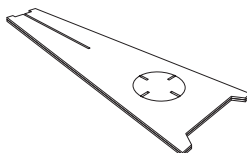

BEDIENINGSORGANEN EN FUNCTIES

Voorpaneel

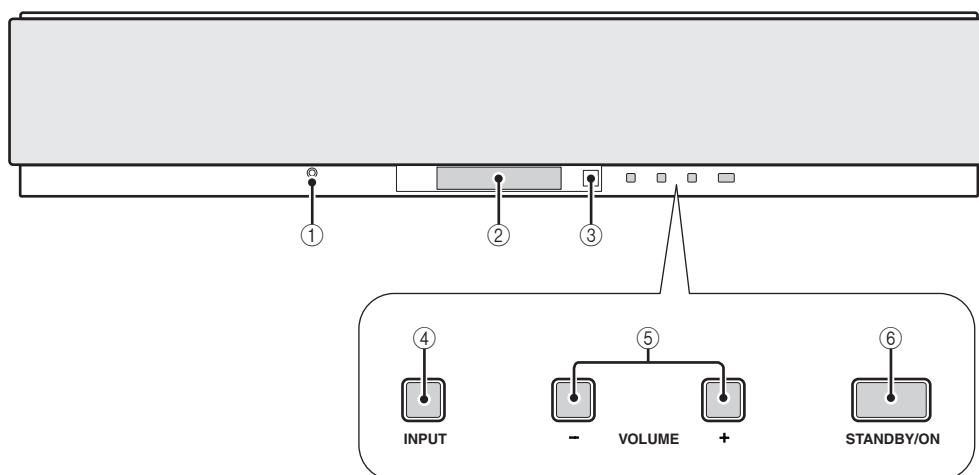

① OPTIMIZER MIC aansluiting

Hierop dient u de optimalisatiemicrofoon aan te sluiten die gebruikt wordt bij de AUTO SETUP (zie bladzijde 28).

② Display voorpaneel

Hierop wordt informatie getoond over de bediening en de toestand waarin het toestel zich bevindt.

③ Sensor voor de afstandsbediening

Deze ontvangt de signalen van de afstandsbediening.

④ INPUT

Druk herhaaldelijk op deze toets om een andere signaalbron in te schakelen (TV, VCR, DVD of AUX). Zie bladzijde 37 voor details.

Produceert een testtoon zodat u de geluidsbundels kunt afstellen (zie bladzijde 68).

⑤ VOLUME -/+

Hiermee kunt u het volume van alle audiokanalen tegelijk instellen (zie bladzijde 39).

⑥ STANDBY/ON

Hiermee zet u het toestel aan of uit (standby, zie bladzijde 23).

Opmerkingen

- Wanneer u het toestel aan zet, hoort u een klik, waarna het 4 a 5 seconden duurt voor er geluid wordt weergegeven.
- Wanneer het toestel uit (standby) staat, wordt er nog steeds een heel klein beetje stroom verbruikt zodat er gereageerd kan worden op de infraroodsignalen van de afstandsbediening.

Display voorpaneel

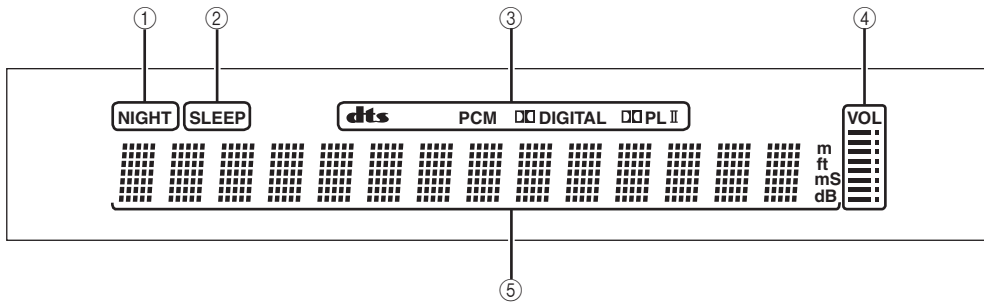

① NIGHT indicator

Licht op wanneer één van de nacht-luisterfuncties is ingeschakeld (zie bladzijde 52).

② SLEEP indicator

Licht op wanneer de slaaptimer is ingeschakeld (zie bladzijde 55).

③ Decoder indicators

Licht op wanneer de corresponderende decoder van dit toestel in werking is (zie bladzijde 42).

④ Volumeniveau indicator

Hiermee wordt het huidige volumeniveau aangegeven (zie bladzijde 39).

⑤ Multifunctioneel display

Hierop wordt informatie getoond wanneer u de parameters van het toestel instelt.



U kunt de helderheid van het display op het voorpaneel regelen via de DISPLAY MENU parameters in de MANUAL SETUP (zie bladzijde 67).

Achterpaneel

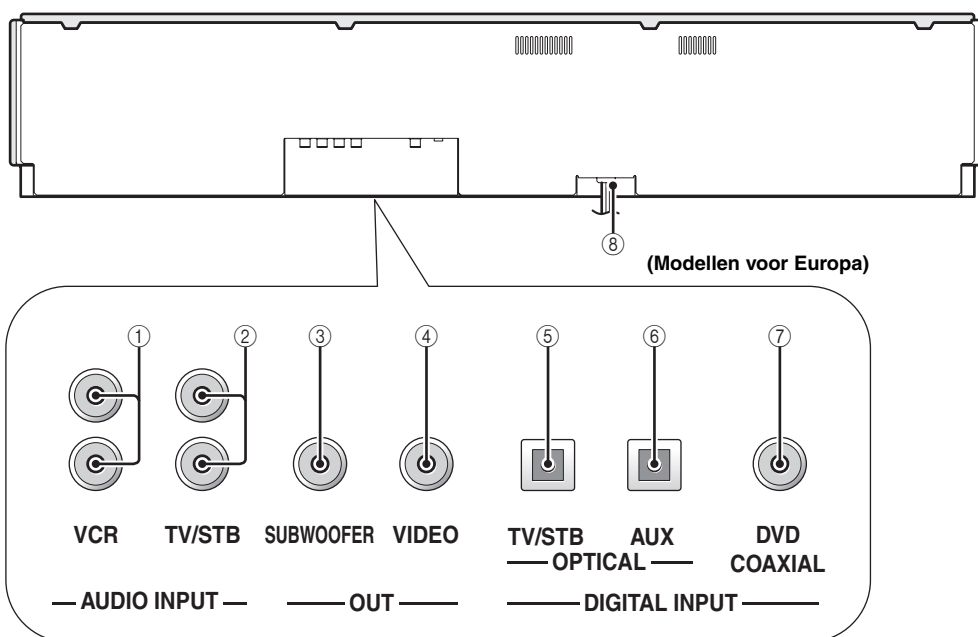

① **VCR analoge audio ingangsaansluitingen**

Hierop kunt u uw videorecorder analoog aansluiten (zie bladzijde 17).

② **TV/STB analoge audio ingangsaansluitingen**

Hierop kunt u uw tv, digitale satellietontvanger en kabel tv ontvanger analoog aansluiten (zie de bladzijden 15 en 18).

③ **SUBWOOFER OUT aansluiting**

Hierop kunt u een subwoofer aansluiten (zie bladzijde 20).

④ **VIDEO OUT aansluiting**

Hierop kunt u de video-ingang van uw tv aansluiten om het in-beeld display (OSD) van dit toestel op het scherm weer te kunnen geven (zie bladzijde 15).

⑤ **TV/STB OPTICAL DIGITAL INPUT aansluiting**

Hierop kunt u uw tv, digitale satellietontvanger en kabel tv ontvanger aansluiten via een optisch digitale verbinding (zie de bladzijden 15 en 18).

⑥ **AUX OPTICAL DIGITAL INPUT aansluiting**

Hierop kunt u een externe component met een eigen optisch digitale aansluiting aansluiten (zie bladzijde 19).

⑦ **DVD COAXIAL DIGITAL INPUT aansluiting**

Hierop kunt u een DVD-speler met een eigen coaxiaal digitale aansluiting aansluiten (zie bladzijde 16).

⑧ **Netsnoer**

Hiermee verbindt u het toestel met het stopcontact (zie bladzijde 21).

Afstandsbediening

De manier waarop sommige toetsen gebruikt kunnen worden hangt af van de stand van de keuzeschakelaar voor de bedieningsfunctie (29). In dit hoofdstuk worden de functies van de bij dit systeem behorende afstandsbediening beschreven.



U kunt ook andere apparatuur aansturen met de afstandsbediening wanneer u de juiste afstandsbedieningscodes geprogrammeerd heeft. Zie "Bedienen van andere componenten" op bladzijde 78 voor details.

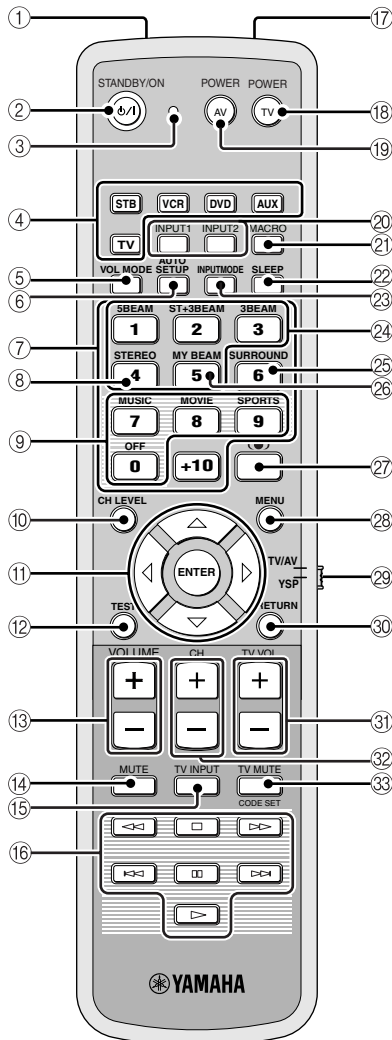

① Infrarood venster

Hiervandaan worden de infraroodsignalen verzonden. Richt dit venster op de component die u wilt bedienen.

② STANDBY/ON

Hiermee zet u het toestel uit (standby, zie bladzijde 23).

③ Zend-indicator

Licht op wanneer er infraroodsignalen worden uitgezonden.

④ Ingangskeuzetoetsen

Hiermee kunt u een signaalbron selecteren (STB, VCR, DVD, AUX of TV).

Hiermee kunt u bepalen welke set bedieningstoetsen van de afstandsbediening u wilt gebruiken. (29:TV/AV)

⑤ VOL MODE

Hiermee kunt u de volumefuncties aan of uit zetten (zie bladzijde 52).

⑥ AUTO SETUP

Hiermee kunt u het AUTO SETUP menu openen (zie bladzijde 27).

⑦ Cijfertoetsen

Hiermee kunt u cijfers invoeren. (29:TV/AV)

⑧ STEREO

Laat het bronsignaal weergeven in 2-kanaals stereo (zie bladzijde 46).

⑨ Geluidsveldprogramma-toetsen

Hiermee kunt u het gewenste geluidsveldprogramma selecteren (zie bladzijde 49).

⑩ CH LEVEL

Instellen van het uitgangsniveau voor elk kanaal (zie bladzijde 69).

⑪ Cursortoetsen $\triangle / \nabla / \leftarrow / \rightarrow$, ENTER

Hiermee kunt u SET MENU items selecteren en instellen. Hiermee kunt u items van het DVD menu selecteren. (29:TV/AV)

⑫ TEST

Met deze toets kunt u de testtoon laten weergeven voor het instellen van elk van de luidsprekers (zie bladzijde 68).

⑬ VOLUME +/-

Hiermee verhoogt of verlaagt u het door dit systeem geproduceerde volumeniveau (zie bladzijde 39).

⑭ MUTE

Deze toets schakelt de geluidswaergave tijdelijk uit. Druk nog eens op deze toets om de geluidswaergave op het oorspronkelijke volume voort te zetten (zie bladzijde 39).

⑮ TV INPUT

Schakelt over naar een andere signaalbron of de tv (zie bladzijde 78).

⑯ DVD-speler/Videorecorder bedieningstoetsen

Hiermee kunt u uw DVD-speler of videorecorder bedienen (zie de bladzijden 78 en 79).

17 “My beam” microfoon

Hiermee vangt u de door dit toestel geproduceerde testtonen op bij gebruik van de “My beam” automatische instelfunctie (zie bladzijde 48).

18 TV POWER

Hiermee zet u de tv aan of uit (standby, zie bladzijde 78).

19 AV POWER

Hiermee zet u de geselecteerde component aan of uit (standby, zie de bladzijden 78 en 79).

20 INPUT1/INPUT2

Schakelt over naar een andere signaalbron voor de tv (zie bladzijde 78).

21 MACRO

Hiermee kunt u de macro-functie voor de tv instellen (zie bladzijde 80).

22 SLEEP

Hiermee kunt u de slaaptimer instellen (zie bladzijde 55).

23 INPUTMODE

Schakelt tussen de ingangsfuncties (AUTO, DTS of ANALOG). Zie bladzijde 71 voor details.

24 Geluidsbundel functietoetsen

Hiermee kunt u de gebruiksfunctie voor de geluidsbundels wijzigen (zie de bladzijden 40, 46 en 47).

25 SURROUND

Hiermee selecteert u de surroundfunctie voor de geluidswaergave (zie bladzijde 40).

26 MY BEAM

Hiermee kunt u de “My beam” functie voor het instellen van de geluidsbundels inschakelen (zie bladzijde 48).

27  TruBass

Hiermee kunt u de lage tonen extra laten versterken (zie bladzijde 54).

28 MENU

Laat het setup instelmenu op uw tv of monitor verschijnen (zie de bladzijden 29 en 58).

Toont het DVD menu. (29:TV/AV)

29 Keuzeschakelaar bedieningsfunctie

Hiermee kunt u de bedieningsfunctie van dit toestel kiezen. Kies YSP wanneer u dit toestel zelf wilt bedienen, of TV/AV wanneer u de tv wilt bedienen of andere audiovisuele apparatuur waarvoor de juiste afstandsbedieningscode is ingesteld.

30 RETURN

Hiermee selecteert u de instellingen voor de slaaptimer, of gaat u terug naar het vorige SET MENU scherm.

Hiermee kunt u terugkeren naar het vorige DVD menuscherm of het DVD menu sluiten. (29:TV/AV)

31 TV VOL +/-

Regelt het volume van de tv (zie bladzijde 78).

32 CH +/-

Hiermee kunt een ander kanaal kiezen op uw tv of videorecorder (zie de bladzijden 78 en 79).

33 TV MUTE, CODE SET

Hiermee kunt u de geluidswaergave van de tv tijdelijk uitschakelen (zie bladzijde 78).

Hiermee kunt u afstandsbedieningscodes instellen (zie bladzijde 77).

INSTALLATIE

In dit hoofdstuk wordt beschreven wat een geschikte plek is om het toestel op te stellen, met behulp van een metalen wandbeugel, een rek of een standaard.

Voor u dit toestel gaat installeren

Dit toestel zorgt voor surroundweergave door gericht geprojecteerde geluidsbundels te weerkaatsen via de wanden van uw luisterruimte. Het is mogelijk dat het surroundeffect zoals geproduceerd door dit toestel tegenvalt wanneer het toestel is geïnstalleerd op één van de volgende plekken.

- In kamers met oppervlakken die de geluidsbundels onvoldoende reflecteren
- Kamers met akoestisch absorberende oppervlakken
- Kamers die kleiner of groter zijn de volgende maten b (3 tot 7 m) x h (2 tot 3,5 m) x d (3 tot 7 m)
- Kamers met minder dan 1,8 m afstand tussen de luisterplek en de luidsprekerposities
- Kamers waarin voorwerpen, zoals meubilair de geluidsbundels zullen hinderen
- Kamers waarin de luisterplek zich dicht bij een wand bevindt
- Kamers waarin de luisterplek zich niet voor dit toestel bevindt

Bij het installeren van dit toestel moet u voldoende ventilatieruimte vrij laten zodat de gegenereerde warmte weg kan. Laat tenminste 5 cm ruimte vrij boven of onder dit toestel.

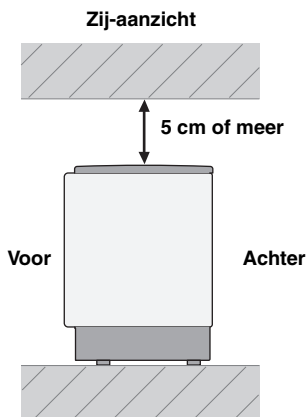

Opmerkingen

- We raden u aan dit toestel niet zo te plaatsen dat het direct op de vloer van uw luisterruimte staat. Installeer dit toestel met behulp van een metalen wandbeugel, rek of standaard.
- Dit toestel weegt 9,0 kg. U dient er zorg voor te dragen dat het toestel niet kan vallen wanneer het wordt blootgesteld aan trillingen, bijvoorbeeld bij een aardbeving, en dat het toestel buiten bereik van kinderen blijft.
- Bij gebruik van een conventionele tv met een beeldbuis (CRT), mag dit toestel niet direct boven uw tv worden geïnstalleerd.
- Dit toestel is magnetisch afgeschermd. Indien echter het beeld van uw tv toch gestoord of vervormd raakt, raden we u aan de luidsprekers verder bij uw tv vandaan te zetten.

Installeren van dit toestel

Installeer het toestel zo dat de geluidsbundels niet gehinderd worden door obstakels, zoals meubilair. Anders is het mogelijk dat het surroundeffect tegenvalt. U kunt dit toestel parallel aan de wand of in een hoek installeren.

Installatie parallel aan een wand

Installeer dit toestel exact in het midden van de wand, zoals gemeten vanaf de linker en rechter hoek.

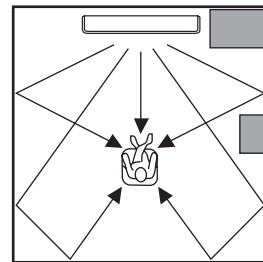

■ Voorwerpen zoals meubelstukken

Hoekinstallatie

Installeer dit toestel in de hoek, met een hoek van 40° tot 50° ten opzichte van de beide wanden.

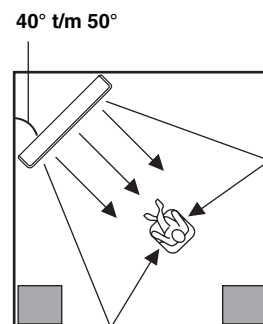

■ Voorwerpen zoals meubelstukken

■ Installatievoorbeelden

Voorbeeld 1

Installeer dit toestel zo dicht mogelijk bij het exacte midden van de wand.



Voorbeeld 2

Installeer dit toestel zo, dat de geluidsbundels via de wanden weerkaatst kunnen worden.

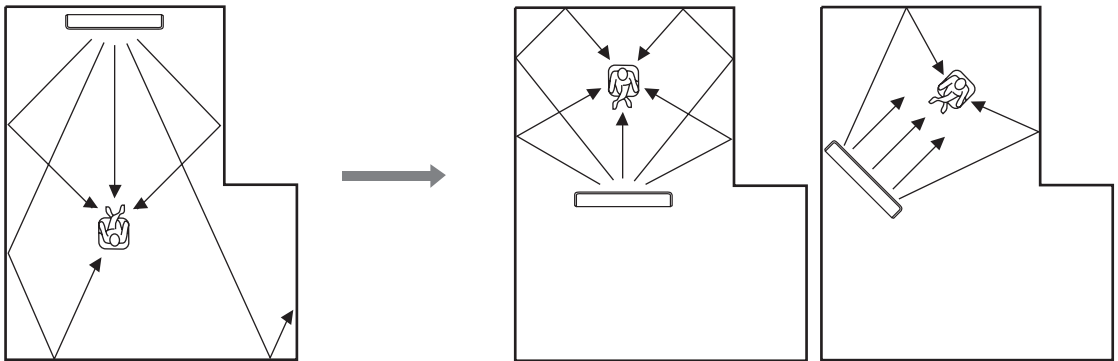

Voorbeeld 3

Installeer dit toestel zo precies mogelijk recht voor uw normale luisterplek.

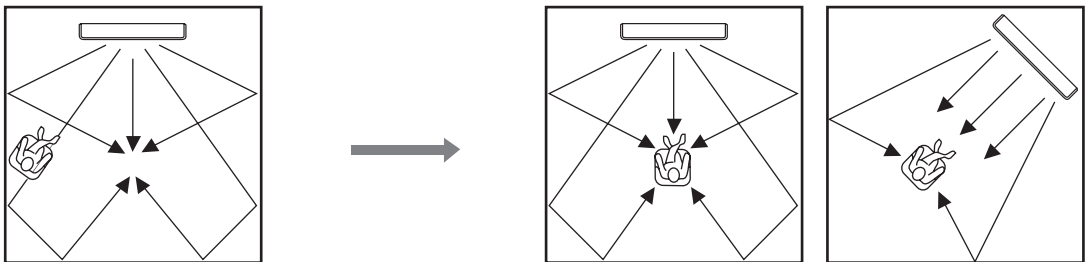

■ Bij gebruik van een metalen wandbeugel

U kunt de los verkrijgbare metalen wandbeugel gebruiken om dit systeem aan de wand van uw luisterruimte te bevestigen.

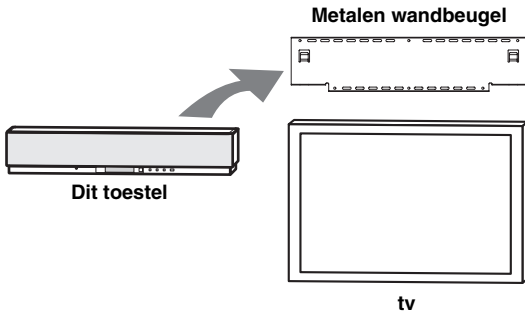

 Voor details omtrent het bevestigen van de metalen beugel aan de wand en het bevestigen van dit systeem aan de metalen beugel verwijzen we u naar de instructies zoals meegeleverd met de beugel.

■ Bij gebruik van een standaard

U kunt uw tv installeren op een in de handel verkrijgbare standaard of op een rek en dit toestel onder uw tv installeren.

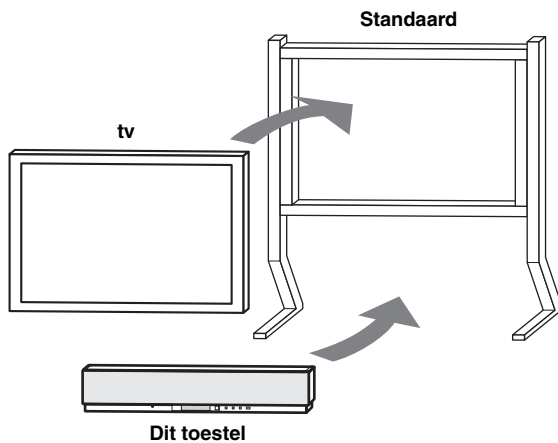

 Raadpleeg de instructies voor de standaard in kwestie voor details omtrent het installeren daarvan, of hoe u dit toestel en de tv aan de standaard dient te bevestigen.

■ Bij gebruik van een rek of kast

U kunt dit systeem boven of onder uw tv installeren in een in de handel verkrijgbaar rek.

Wanneer dit toestel boven uw tv geïnstalleerd is

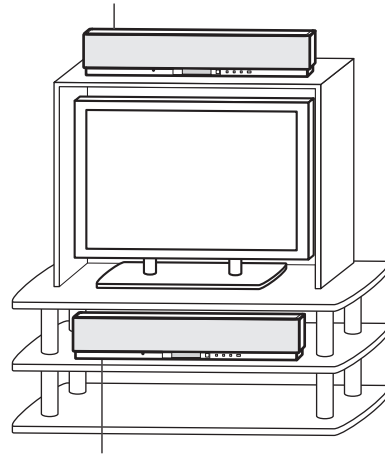

Wanneer dit toestel onder uw tv geïnstalleerd is

Opmerking

Voor de installatie dient u zich ervan te verzekeren dat het rek of de kast groot genoeg is om voldoende ventilatie rond het toestel toe te laten (zie bladzijde 11) en sterk genoeg om het gewicht van zowel dit toestel als uw tv te kunnen dragen.

■ Bevestigen van het toestel

Haal de bescherm laag van elk van de vier meegeleverde stukken bevestigingsmateriaal (klittenband) en bevestig ze met de ene kant onderaan de vier hoeken van dit toestel en met de andere kant aan de bovenzijde van de plank, het rek enz.

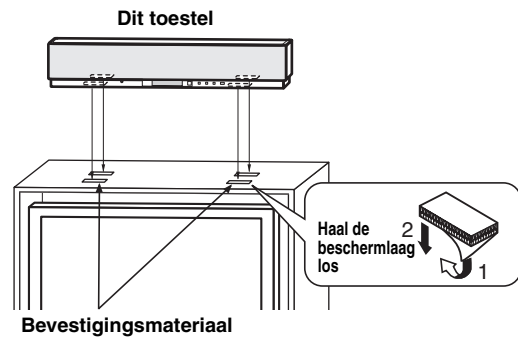

Opmerkingen

- Installeer dit toestel niet bovenop een hellend oppervlak. Hierdoor zou het toestel kunnen vallen, hetgeen tot letsel zou kunnen leiden.
- U moet het oppervlak van het rek e.d. schoonmaken voor u de bevestigingsmaterialen erop aanbrengt. Wanneer er plakband wordt aangebracht op een vuil of nat oppervlak, zal dit de kleefkracht nadelig beïnvloeden, waardoor het toestel zal kunnen vallen.

AANSLUITINGEN

Dit toestel is uitgerust met twee optisch digitale aansluitingen, één coaxiaal digitale aansluiting en twee soorten analoge aansluitingen voor het aansluiten van externe componenten zoals uw tv, DVD-speler, videorecorder, digitale satellietontvanger, kabel-tv ontvanger en spelcomputer. Bovendien kunt u profiteren van extra versterkte lage tonen door een subwoofer aan te sluiten op dit toestel. Voor details omtrent hoe u diverse soorten apparatuur dient aan te sluiten op dit toestel, zie de bladzijden 15 t/m 20.

LET OP

- Sluit dit toestel of één van de andere componenten pas aan op het lichtnet wanneer alle verbindingen tussen de componenten gemaakt zijn.
- Haal de stekker uit het stopcontact voor u dit toestel verplaatst.

— Audio-aansluiting

— Video-aansluiting

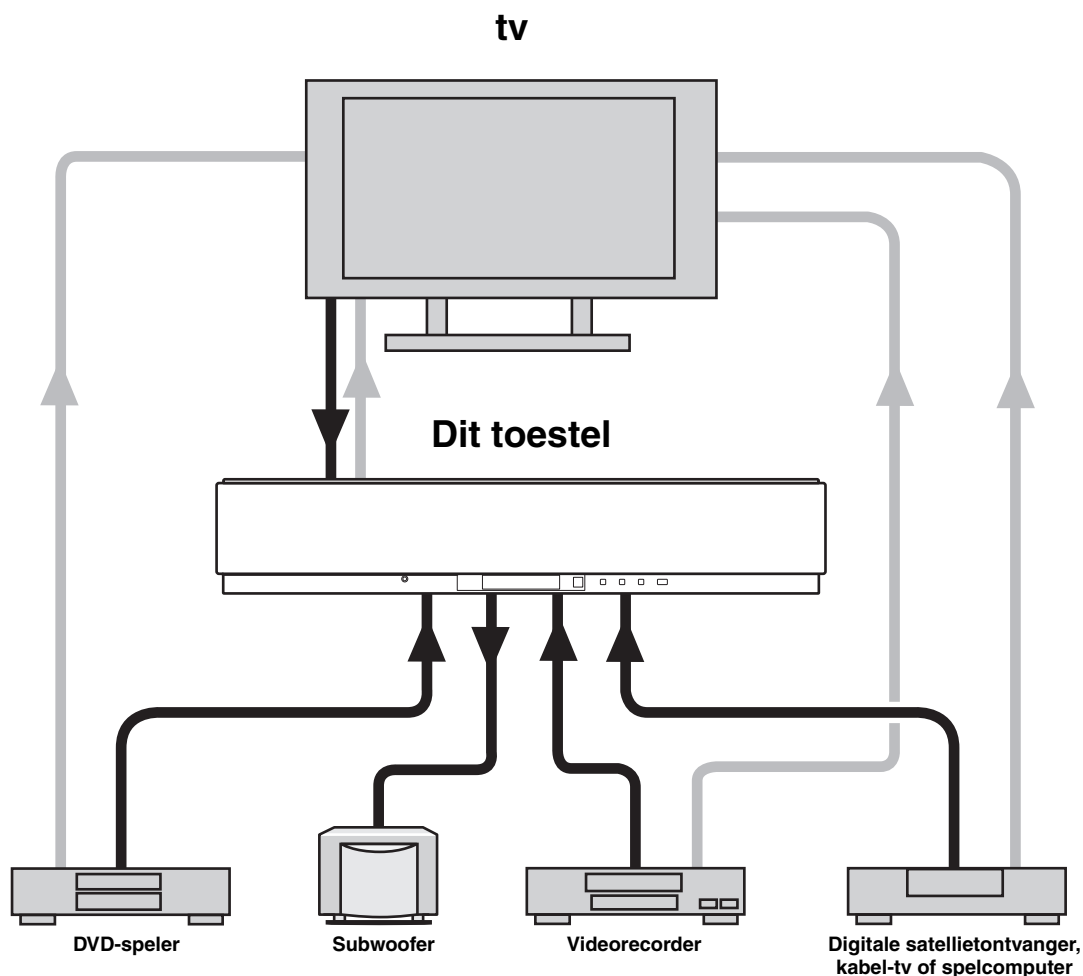

Om te voorkomen dat er stekkers losraken, kunt u de meegeleverde kabelklem op een geschikte plek aan het achterpaneel van dit toestel bevestigen met de open zijde van de klem naar boven om zo de kabels op hun plek te houden.

Optische glasvezelkabel

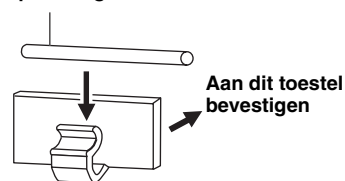

Aansluiten van een tv

U kunt een tv aansluiten op dit toestel zodat u het in-beeld display (OSD) kunt bekijken wanneer u het SET MENU gebruikt.



Om te voorkomen dat de optische kabel losraakt, dient u deze vast te zetten met de meegeleverde kabeklem (zie bladzijde 14).

Opmerking

Als u dit toestel tegelijkertijd aansluit op de analoge audio en optisch digitale audio uitgangsaansluitingen, zoals u kunt zien op de afbeelding hieronder, zullen de digitale audiosignalen via de optisch digitale uitgangsaansluiting voorrang krijgen over de analoge audiosignalen die worden geproduceerd via de analoge audio uitgangsaansluitingen.

■ Digitale en analoge audio-aansluitingen ■ Video-aansluitingen

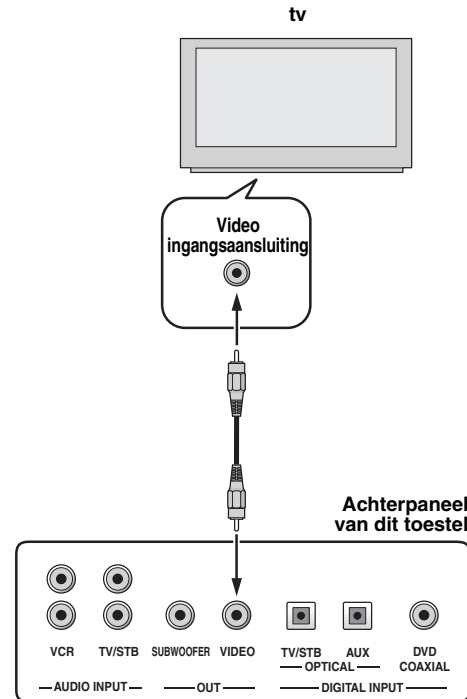
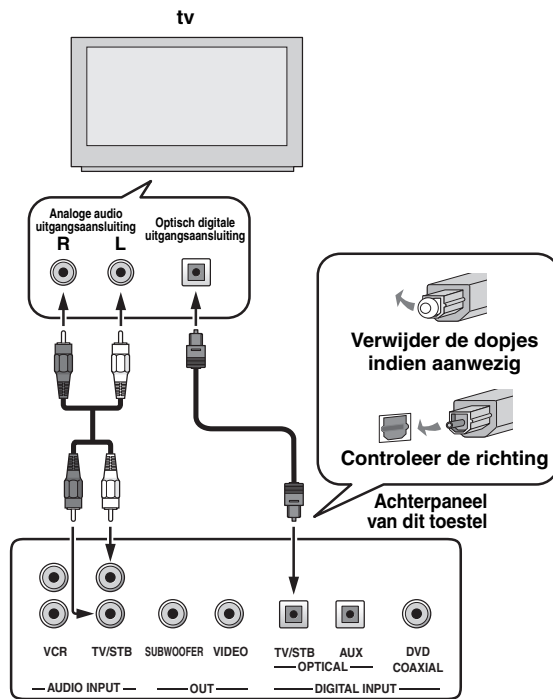

Voor de aansluitingen gebruikte kabels

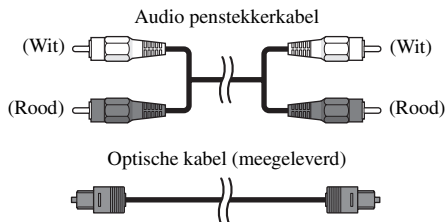

Voor de aansluitingen gebruikte kabels

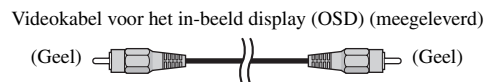

Aansluiten van een DVD-speler/recorder

Om een DVD-speler/recorder aan te sluiten dient u de coaxiaal digitale uitgangsaansluiting van uw DVD-apparaat te verbinden met de coaxiaal digitale ingangsaansluiting van dit toestel (DVD COAXIAL).

Als uw DVD-speler/recorder geen coaxiaal digitale uitgangsaansluiting heeft, kunt u een optisch digitale verbinding gebruiken.



Om te voorkomen dat de optische kabel losraakt, dient u deze vast te zetten met de meegeleverde kabeklem (zie bladzijde 14).

Opmerkingen

- Controleer of uw DVD-speler/recorder correct is ingesteld voor de reproductie van Dolby Digital en DTS digitale audiosignalen. Is dit niet het geval, dan moet u de systeeminstellingen van uw DVD-speler/recorder wijzigen. Raadpleeg voor details hieromtrent de handleiding die werd meegeleverd met uw DVD-speler/recorder.
- Als uw DVD-speler/recorder een coaxiaal digitale uitgangsaansluiting heeft, dient u in plaats daarvan geen optisch digitale audioverbinding te maken.

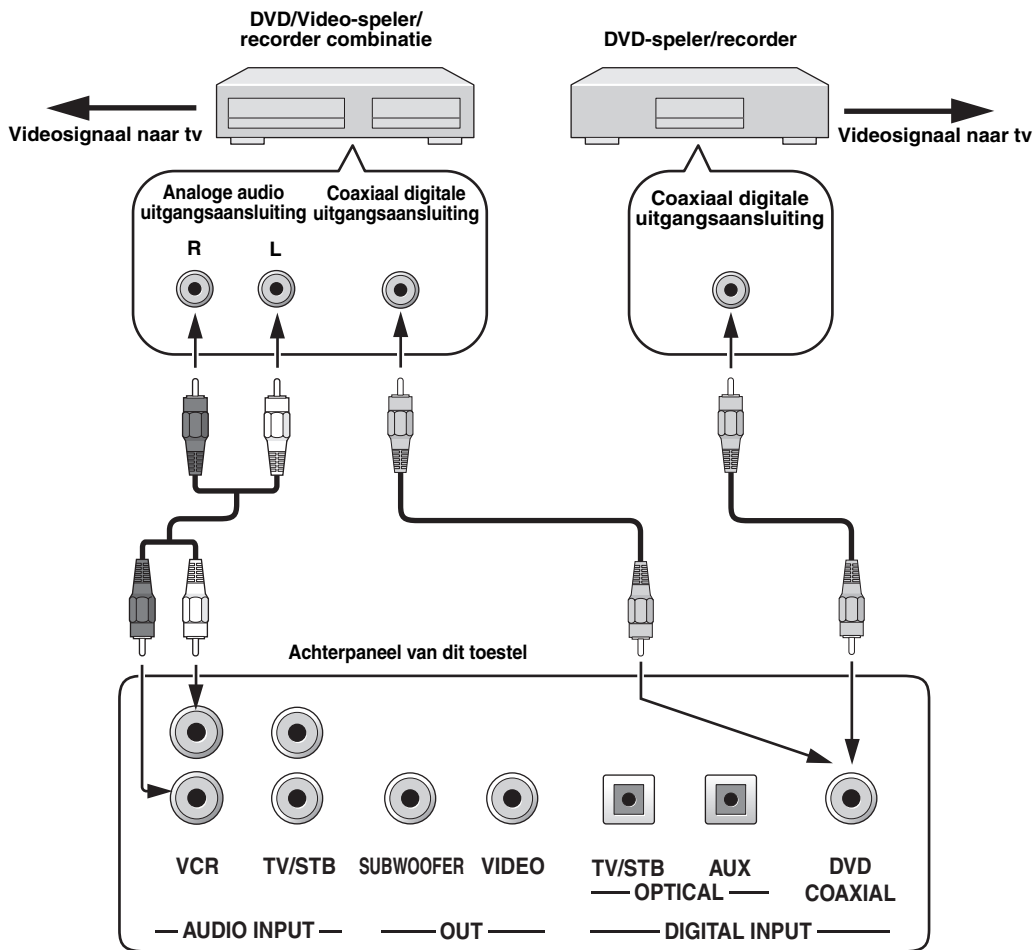

Voor de aansluitingen gebruikte kabels

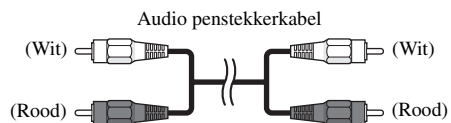
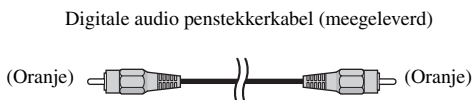

Aansluiten van een videorecorder

Om een videorecorder aan te sluiten dient u de analoge audio uitgangsaansluitingen van uw videorecorder te verbinden met de analoge audio ingangsaansluitingen van dit toestel (VCR R/L).

Verbind de rode stekkers met de rechter en de witte stekkers met de linker aansluitingen.

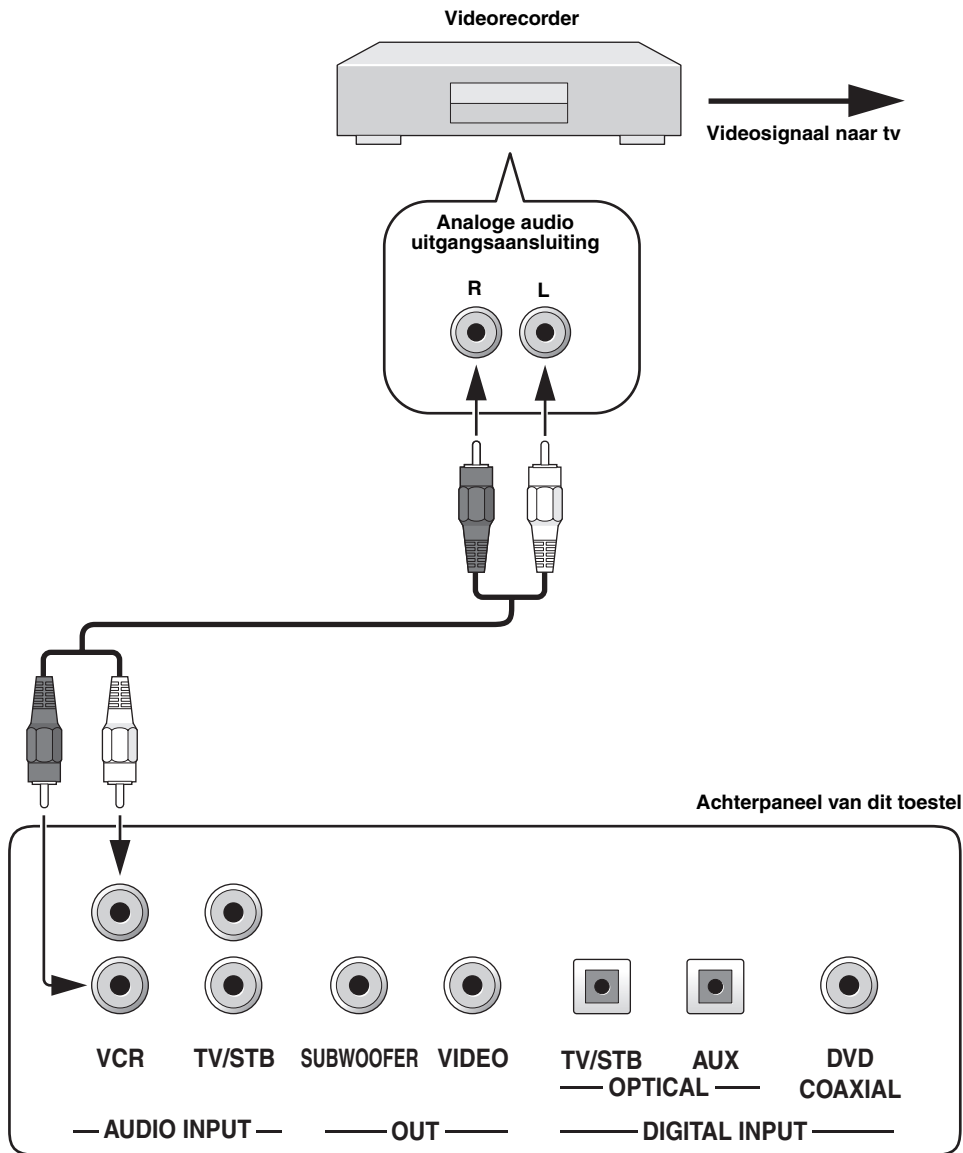

Voor de aansluitingen gebruikte kabels

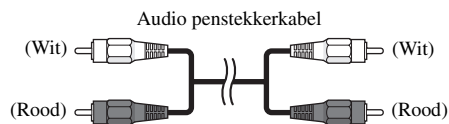

Aansluiten van een digitale satellietontvanger of kabel-tv ontvanger

Om een digitale satellietontvanger of kabel-tv ontvanger aan te sluiten, dient u de optisch digitale uitgangsaansluiting van uw digitale satellietontvanger of kabel-tv ontvanger te verbinden met de optisch digitale ingangsaansluiting van dit toestel (TV/STB OPTICAL). Verbind daarnaast de analoge audio uitgangsaansluitingen van uw videorecorder met de analoge audio ingangsaansluitingen van dit toestel (TV/STB R/L). Verbind de rode stekkers met de rechter en de witte stekkers met de linker aansluitingen.



Om te voorkomen dat de optische kabel losraakt, dient u deze vast te zetten met de meegeleverde kabeklem (zie bladzijde 14).

Opmerking

Als uw tv en de op dit toestel aangesloten ontvanger niet geschikt zijn voor digitale uitzendingen, dient u de analoge audio uitgangsaansluitingen van dit toestel (TV/STB R/L) te verbinden met de analoge audio uitgangsaansluitingen van uw tv.

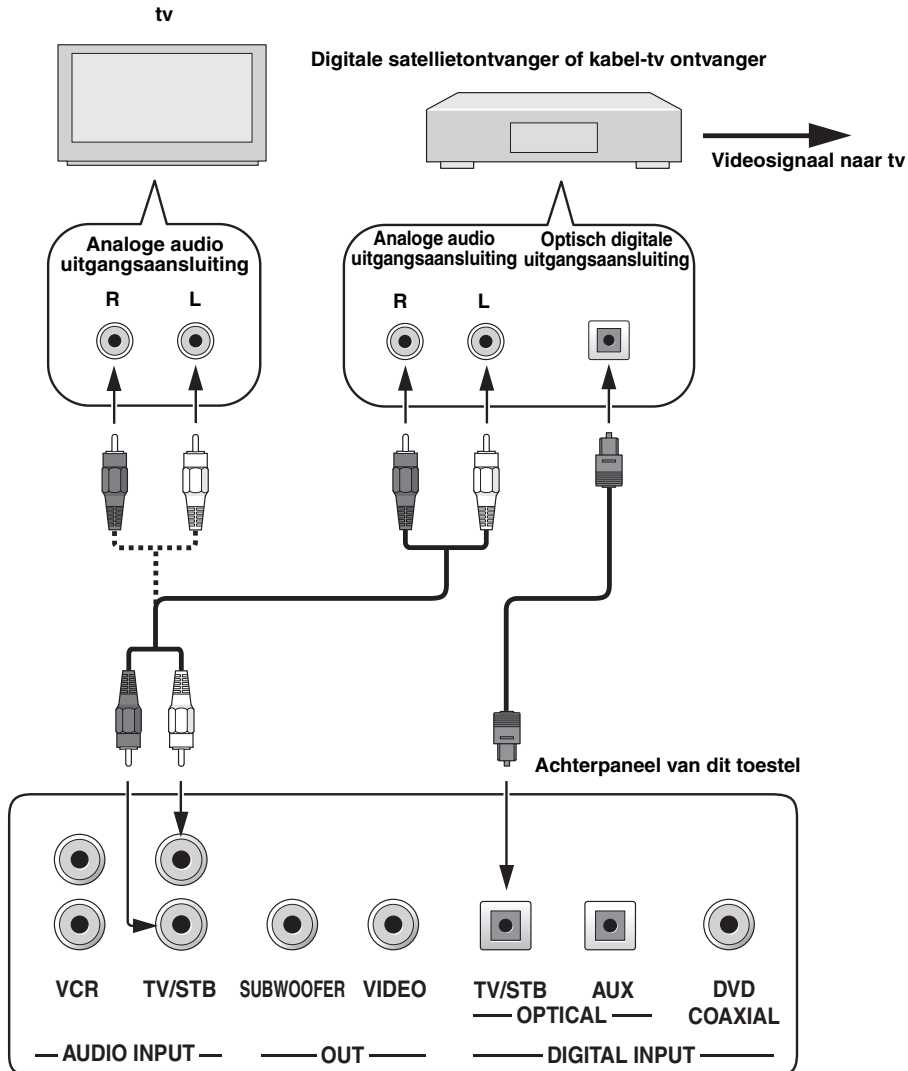

Voor de aansluitingen gebruikte kabels

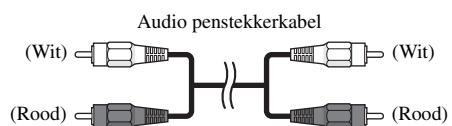
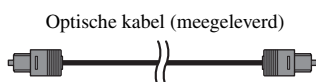

Aansluiten van andere externe apparatuur

Om andere externe apparatuur aan te sluiten dient u de optisch digitale uitgangsaansluiting van de component in kwestie te verbinden met de optisch digitale ingangsaansluiting van dit toestel (AUX OPTICAL).

U kunt een DVD-speler/recorder of andere component gebruiken die ondersteuning biedt voor optisch digitale verbindingen.



Om te voorkomen dat de optische kabel losraakt, dient u deze vast te zetten met de meegeleverde kabeklem (zie bladzijde 14).

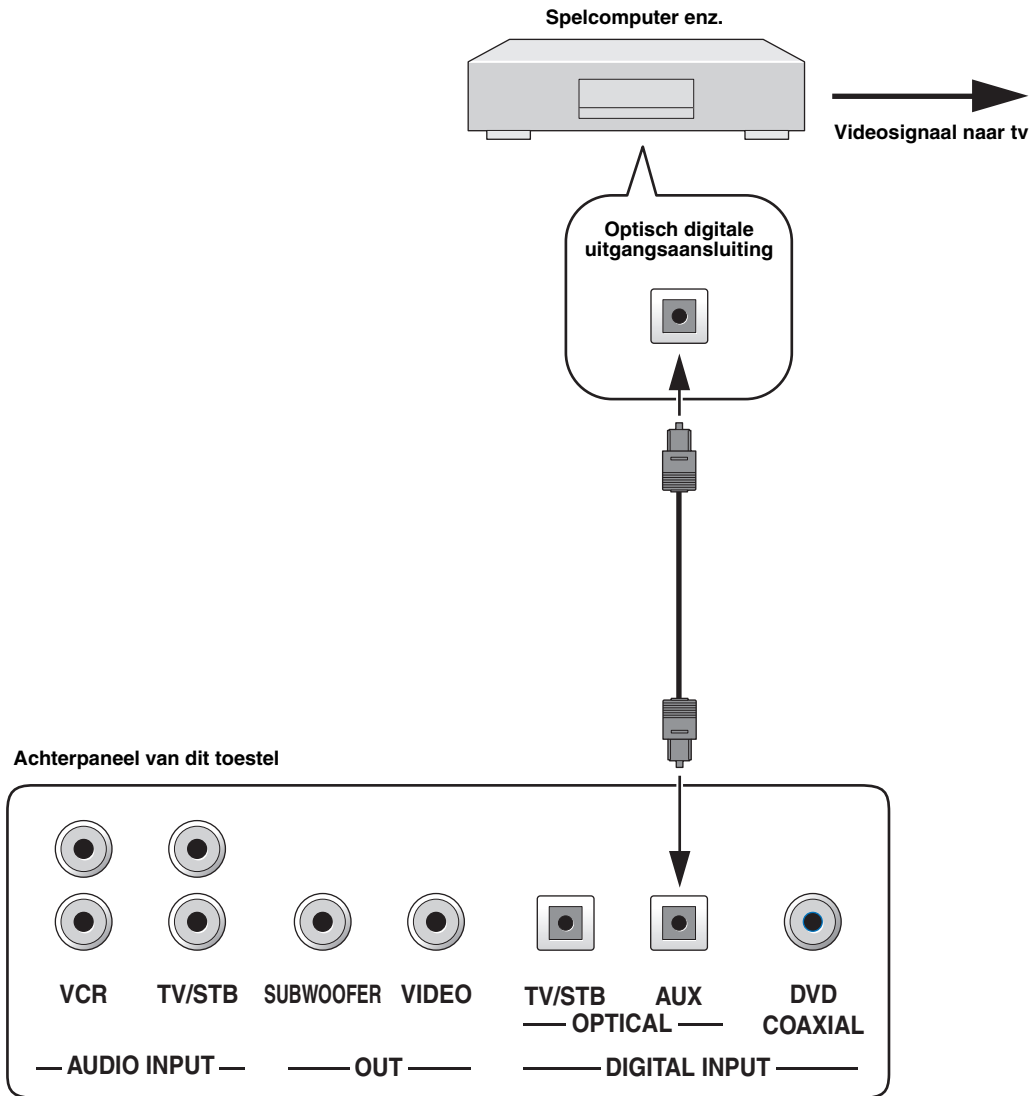

Voor de aansluitingen gebruikte kabels

Optische kabel (meegeleverd)

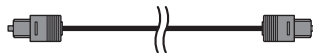

Aansluiten van een subwoofer

Om een subwoofer aan te sluiten dient u de mono ingangsaansluiting van uw subwoofer te verbinden met de mono audio uitgangsaansluiting van dit toestel (SUBWOOFER OUT).

Er zal geen geluid worden weergegeven via een subwoofer indien alleen deze verbinding is gemaakt. Om de aangesloten subwoofer geluid te laten weergeven, dient u deze eerst aan te zetten en de AUTO SETUP te doen (zie bladzijde 27), of u kunt zelf SWFR selecteren bij BASS OUT onder SUBWOOFER SET (zie bladzijde 63).

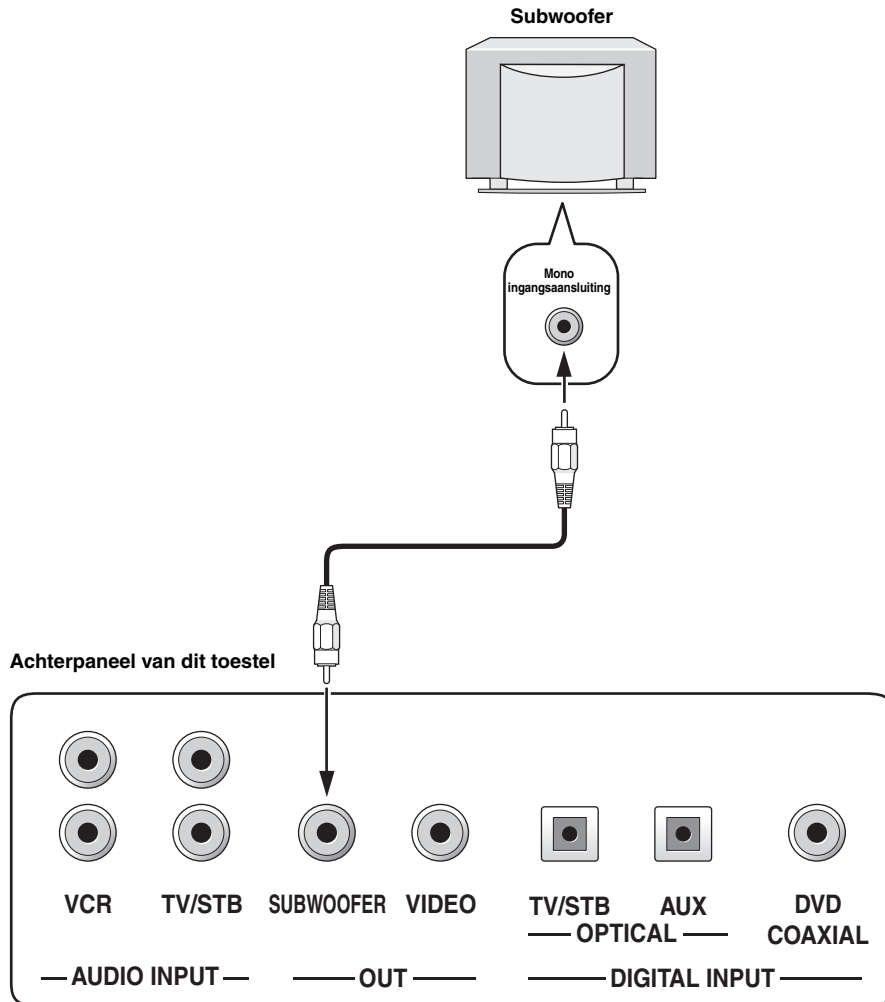

Voor de aansluitingen gebruikte kabels

Subwoofer penstekkerkabel

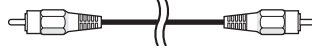

Aansluiten van de stroomkabel

Doe de stekker pas in het stopcontact wanneer alle andere aansluitingen uitgevoerd zijn.

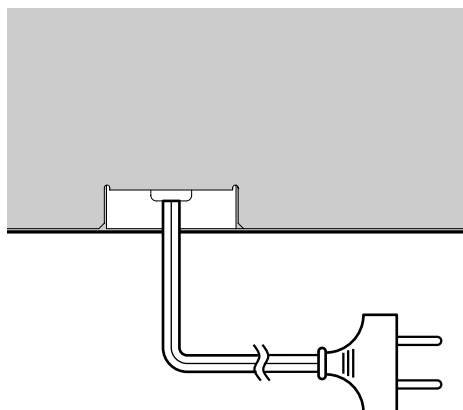

Naar een stopcontact

VAN START

Inzetten van batterijen in de afstandsbediening

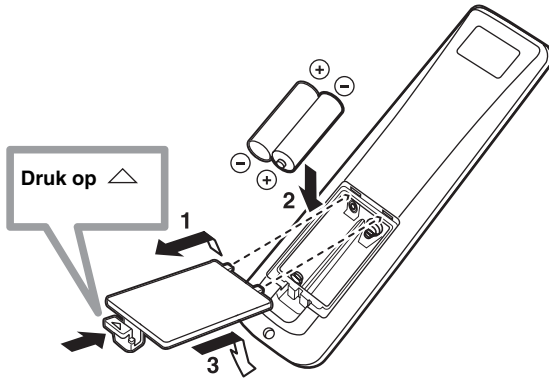

1 Houd het \triangle teken op de batterijklep ingedrukt en schuif de klep open.

2 Doe de twee meegeleverde batterijen (AA, R06, UM-3) in het batterijvak.

U moet de batterijen met de polen (+/-) op de juiste manier zoals aangegeven in het vak zetten.

3 Doe de batterijklep weer dicht.

Opmerkingen

- Vervang alle batterijen tegelijk als u merkt dat: het bereik van de afstandsbediening afneemt, de indicator niet knippert of dat de indicator zwakker wordt.
- Gebruik geen oude en nieuwe batterijen door elkaar.
- Gebruik geen verschillende soorten batterijen door elkaar (alkali en gewone (mangaan) batterijen bijvoorbeeld). Lees de informatie op de verpakking aandachtig door, want de verschillende soorten batterijen kunnen erg op elkaar lijken.
- Lege batterijen kunnen gaan lekken. Als de batterijen zijn gaan lekken, moet u ze onmiddellijk weggooien. Raak het uit de batterijen gelekte materiaal niet aan en zorg ervoor dat het niet op uw kleding enz. komt. Maak het batterijvak goed schoon voor u er nieuwe batterijen in doet.
- Gooi batterijen niet samen met het andere huishoudelijke afval weg. Gooi batterijen alleen weg in overeenstemming met de plaatselijke regelgeving.
- In de volgende gevallen is het mogelijk dat het geheugen van de afstandsbediening gewist wordt:
 - De afstandsbediening is langer dan 2 minuten zonder batterijen.
 - Er zitten lege batterijen in de afstandsbediening.
 - Er wordt per ongeluk op de toetsen van de afstandsbediening gedrukt terwijl u de batterijen aan het verwisselen bent.
- Als het geheugen van de afstandsbediening per ongeluk gewist wordt, dient u de afstandsbedieningscodes opnieuw te programmeren nadat u nieuwe batterijen in de afstandsbediening heeft gezet.



Verwijder het doorzichtige beschermvel voor u de afstandsbediening gaat gebruiken.

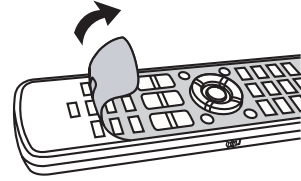

Bereik van de afstandsbediening

De afstandsbediening zendt een gerichte infraroodstraal uit. Gebruik de afstandsbediening op een afstand van minder dan 6 m van dit toestel en richt deze daarbij op de sensor op dit toestel.

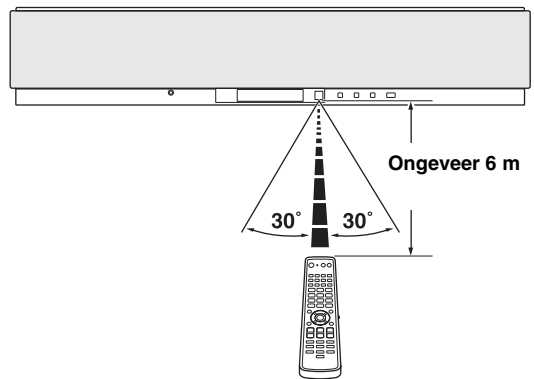

Opmerkingen

- Mors geen water of andere vloeistoffen op de afstandsbediening.
- Laat de afstandsbediening niet vallen.
- Laat de afstandsbediening niet liggen en bewaar hem niet op de volgende plekken:
 - zeer vochtige plekken, bijvoorbeeld bij een bad
 - plekken waar de temperatuur hoog kan oplopen, zoals naast de verwarming of kachel
 - plekken waar het heel koud wordt
 - stoffige plekken
- Zorg ervoor dat de sensor voor de afstandsbediening op dit toestel niet blootstaat aan direct zonlicht of andere sterke verlichting, met name van TL lampen.
- Wanneer de batterijen leeg raken zult u merken dat de afstand waarop de afstandsbediening nog kan worden gebruikt af zal nemen. Vervang in een dergelijk geval de batterijen zo spoedig mogelijk door twee nieuwe.

Gebruiken van de afstandsbediening

In dit hoofdstuk wordt beschreven hoe u dit toestel kunt bedienen met behulp van de meegeleverde afstandsbediening. De manier waarop de afstandsbediening gebruikt kan worden hangt af van de stand van de keuzeschakelaar voor de bedieningsfunctie. Zet de keuzeschakelaar voor de bedieningsfunctie op YSP om dit toestel te kunnen bedienen. De toetsen op de afstandsbediening met de nummers ① t/m ④ werken alleen wanneer u de schakelaar op YSP heeft gezet. Ook de functies van de toetsen met de nummers ⑤ t/m ⑨ zullen afhangen van de stand van de keuzeschakelaar voor de bedieningsfunctie. Voor de corresponderende functies van de toetsen, zie bladzijde 9.



U kunt andere componenten bedienen als u de bijbehorende afstandsbedieningscodes heeft ingesteld (zie bladzijde 77). Wanneer de juiste afstandsbedieningscodes voor de signaalbronnen (DVD, VCR, STB, TV en AUX) zijn ingesteld, kunt u bij "Bedienen van andere componenten" op bladzijde 78 verder lezen wat de functies van de voor een bepaalde signaalbron beschikbare toetsen precies zijn.

Toetsen die alleen werken in de YSP stand

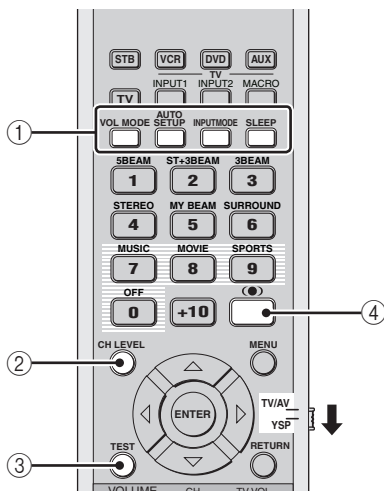

Toetsen met andere functies in een andere stand

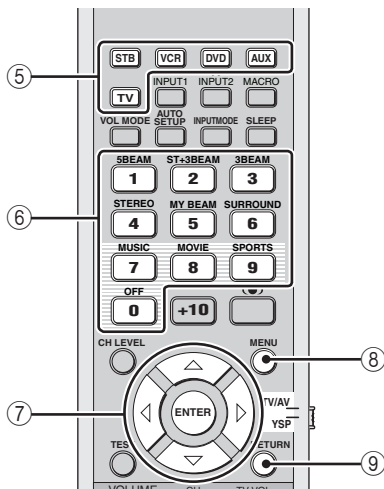

Inschakelen

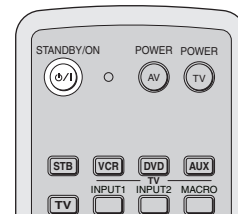

- 1 Druk op STANDBY/ON op het voorpaneel of op de afstandsbediening om het toestel aan te zetten.**

Het huidige volumeniveau zal worden getoond op het display op het voorpaneel en vervolgens zullen de huidige signaalbron en de gebruiksfunctie voor de geluidsbundels verschijnen.



Voorpaneel

of



Afstandsbediening

- 2 Druk op STANDBY/ON op het voorpaneel of op de afstandsbediening om het toestel uit (standby) te zetten.**

Opmerking

Wanneer dit toestel uit (standby) staat, zal alleen STANDBY/ON op het voorpaneel of op de afstandsbediening werken; alle andere toetsen op het voorpaneel en de afstandsbediening werken pas wanneer het toestel aan staat.

GEBRUIKEN VAN HET SET MENU

Weergeven van het in-beeld display (OSD)

In dit hoofdstuk wordt heel eenvoudig uit de doeken gedaan hoe u het in-beeld display (OSD) van dit toestel kunt bekijken op uw tv en hoe u de nodige instellingen voor uw kamer kunt maken. Wanneer u hiermee klaar bent kunt u vanuit uw eigen luie stoel naar de tv kijken terwijl u geniet van echte surroundweergave.

1 Controleer of video ingangsaansluiting van uw tv is verbonden met de VIDEO OUT aansluiting van dit toestel om het in-beeld display (OSD) op het tv-scherm weer te kunnen geven.

2 Druk op STANDBY/ON op het voorpaneel of op de afstandsbediening om het toestel aan te zetten.



Voorpaneel

of



Afstandsbediening

3 Zet nu uw tv aan.

Het volgende scherm zal nu op uw tv verschijnen.

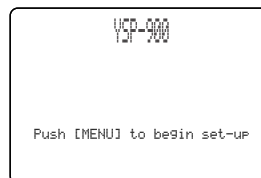

Schermvoorbeeld in-beeld display

Als het in-beeld display niet verschijnt, dient u met de afstandsbediening van uw tv over te schakelen naar het juiste kanaal.

Schema van het SET MENU

Het volgende diagram geeft een overzicht van de instelprocedure.

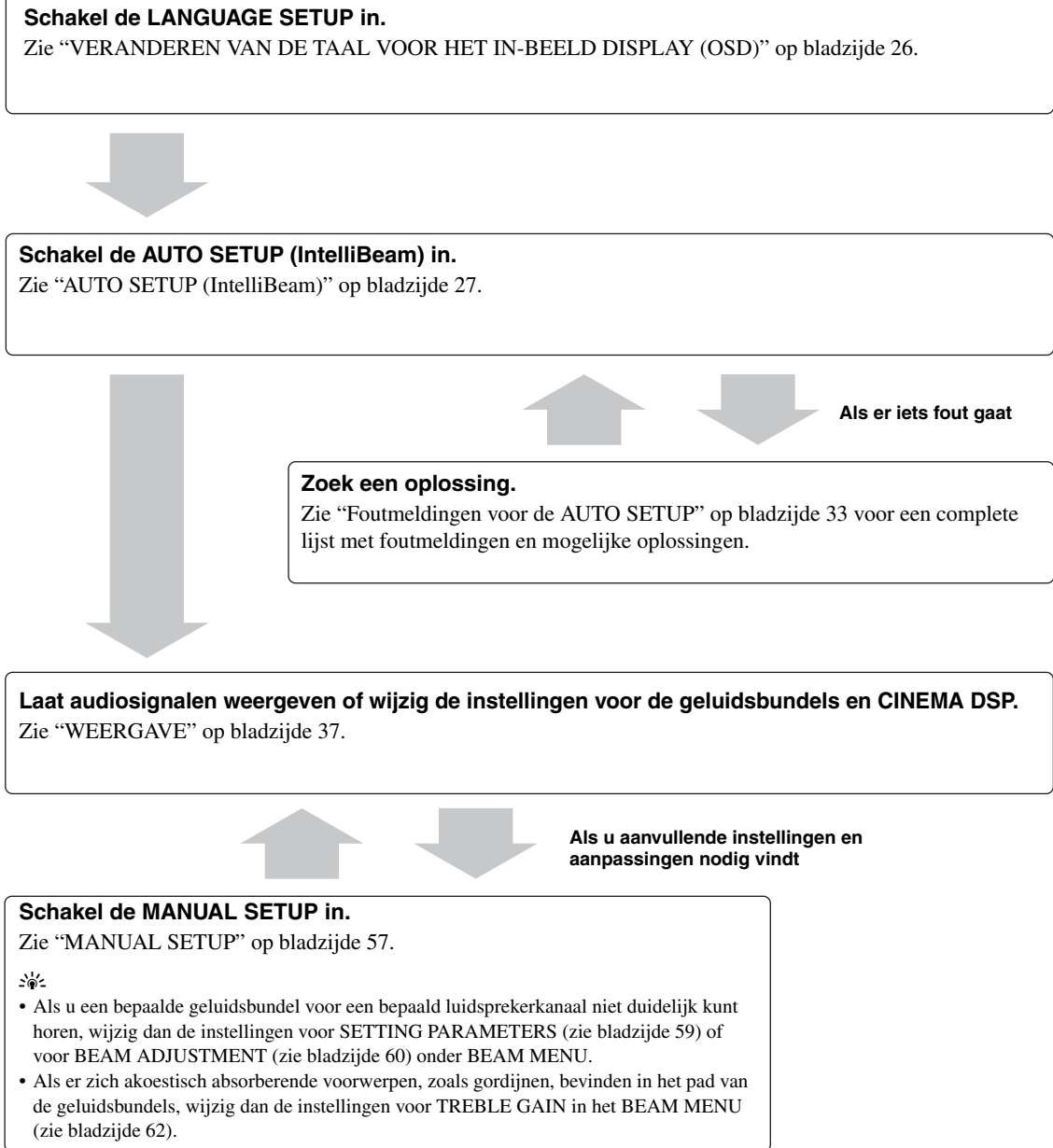

VERANDEREN VAN DE TAAL VOOR HET IN-BEELD DISPLAY (OSD)

Met deze functie kunt u de gewenste taal kiezen voor het SET MENU van dit toestel.

- 1 Zet de keuzeschakelaar voor de bedieningsfunctie op YSP om dit toestel te kunnen bedienen.**



- 2 Druk op MENU op de afstandsbediening.**
Het SET MENU scherm zal nu op uw tv verschijnen.

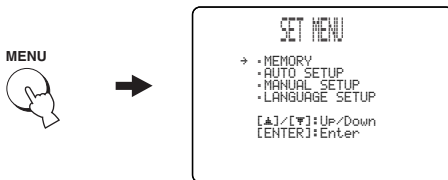

- De bedieningstoetsen voor het SET MENU worden onderaan het scherm getoond.
- Om terug te gaan naar het vorige scherm in het SET MENU, dient u op RETURN op de afstandsbediening te drukken.
- Om het SET MENU scherm te annuleren, dient u nog eens op MENU te drukken.
- U kunt de volgende handeling ook verrichten via het display op het voorpaneel.

- 3 Druk op \triangle / ∇ , selecteer LANGUAGE SETUP en druk vervolgens op ENTER.**
Het volgende scherm zal nu op uw tv verschijnen.

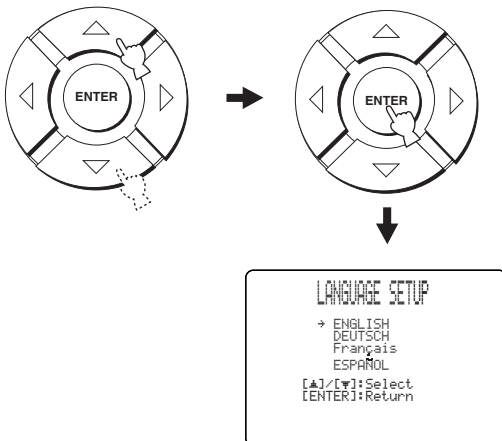

- 4 Druk op \triangle / ∇ , selecteer de taal en druk vervolgens op ENTER.**

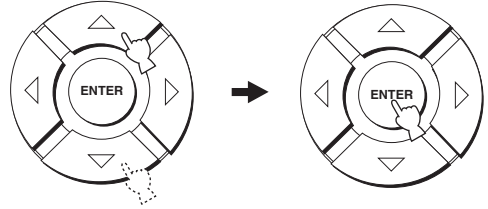

Keuzes: **ENGLISH** (Engels), **DEUTSCH** (Duits),
Français (Frans), **ESPAÑOL** (Spaans)

AUTO SETUP (IntelliBeam)

Dit toestel produceert geluidsvelden door de geluidsbundels te weerkaatsen via de wanden van uw kamer en de samenhang tussen alle luidsprekerkanalen te vergroten. Op dezelfde manier als u bij andere audiosystemen de opstelling van de luidsprekers zou veranderen, zo moet u bij dit systeem de hoek van een bepaalde geluidsbundel veranderen om een betere weergave te verkrijgen.

Dit toestel stelt de geluidsbundels automatisch optimaal in met behulp van geluidsoptimalisatie-technologie en de meegeleverde optimalisatiemicrofoon, zodat u niet een moeizame setup hoeft te doorlopen waarbij u naar alle luidsprekers moet luisteren, maar gemakkelijk de optimaal aan uw luisteromgeving aangepaste geluidsinstellingen kunt laten maken. Deze 2 functies duiden wij aan met de algemene benaming “IntelliBeam”.

Met het optimaliseren van de geluidsbundels kunt u het best mogelijke surround-geluidsveld verkrijgen zonder met de hand de parameters voor uw kamer in te hoeven stellen.

De optimalisering van de geluidswaergave voert de volgende controles uit en maakt aan de hand daarvan automatisch de juiste instellingen.

DISTANCE:

Controleren van de afstand voor elk van de geluidsbundels van dit toestel tot de luisterplek en instellen van de bijbehorende vertraging voor elk van de kanalen, zodat het geluid van alle bundels tegelijkertijd aankomt op de luisterplek.

EQUALIZING:

Regelt de niveaus en frequenties via een parametrische equalizer voor elk kanaal om ongewenste beïnvloeding van kanalen onderling te voorkomen en een meer samenhangend geluidsveld te creëren. De geluidsoptimalisering maakt gebruik van drie parameters (frequentie, niveau en Q factor) voor elk van de zeven banden in de parametrische equalizer voor een zeer precieze automatische afregeling van de frequentiekenmerken.

LEVEL:

Controleren en instellen van het uitgangsniveau van elk kanaal.

Schema van het AUTO SETUP

Dit toestel voert een aantal controles uit om de hoeken van de geluidsbundels, de vertraging, het volume en de toonkwaliteit in te stellen. U kunt naar keuze alle of alleen bepaalde parameters in laten stellen.

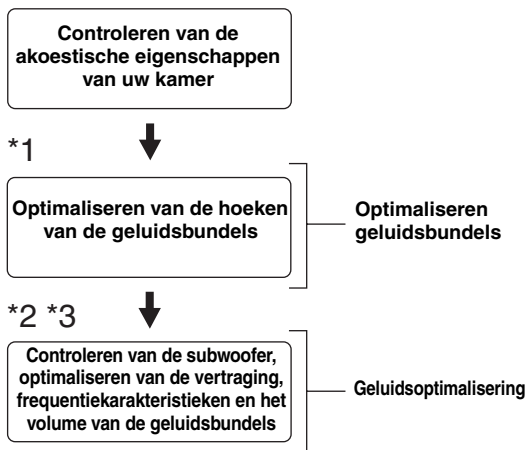

Opmerkingen

- *1 De controle van de hoeken van de geluidsbundels wordt overgeslagen als u SOUND OPTIMZ only heeft geselecteerd.
- *2 De geluidsoptimalisering wordt overgeslagen als u BEAM OPTIMZ only heeft geselecteerd.
- *3 De controle van de subwoofer wordt overgeslagen als u BEAM OPTIMZ only heeft geselecteerd.

Installeren van de optimalisatiemicrofoon

De meegeleverde optimalisatiemicrofoon beluistert en analyseert het geluid zoals dat door dit toestel in uw eigen kamer wordt weergegeven. Volg de onderstaande procedure om de optimalisatiemicrofoon aan te sluiten op dit toestel en zorg ervoor dat de optimalisatiemicrofoon op de juiste plek wordt opgesteld en dat er zich geen grote obstakels bevinden tussen de microfoon en de wanden van uw kamer.

Opmerkingen

- Nadat u de AUTO SETUP procedure heeft afgerond, moet u niet vergeten de optimalisatiemicrofoon los te koppelen.
- De optimalisatie-microfoon is gevoelig voor warmte.
 - Houd deze uit direct zonlicht.
 - Plaats de microfoon niet bovenop het toestel.
- Sluit de optimalisatiemicrofoon niet aan via een verlengsnoer, want dit kan leiden tot onjuiste instellingen.
- Er kan zich een fout voordoen tijdens de AUTO SETUP procedure als de optimalisatiemicrofoon niet correct opgesteld is in uw kamer. Om eventuele fouten te voorkomen:
 - Zet de optimalisatiemicrofoon niet helemaal links of rechts van dit toestel, maar midden ervoor.
 - Zet de optimalisatiemicrofoon niet binnen 1,8 m vanaf de voorkant van dit toestel.
 - Zet de optimalisatiemicrofoon niet meer dan 1 m hoger of lager dan het midden van dit toestel.
- Zorg ervoor dat er zich geen obstakels bevinden tussen de optimalisatiemicrofoon en de wanden van uw kamer, want dergelijke obstakels zullen de geluidsbundels hinderen. Voorwerpen die tegen de wand aan staan worden echter beschouwd als uitstekende onderdelen van de wand.
- De beste resultaten bereikt u wanneer de optimalisatiemicrofoon op dezelfde hoogte en op dezelfde plek wordt geplaatst als waar uw oren zich zouden bevinden wanneer u gewoon aan het luisteren zou zijn. Als dit niet mogelijk is, kunt u met de hand de hoeken van de geluidsbundels en de uitgangsniveaus daarvan bijstellen met de MANUAL SETUP (zie bladzijde 57) wanneer u de AUTO SETUP procedure heeft afgerond.
- Als er een subwoofer met eigen volumeregeling en instelbare crossover-/hoge afsnij-frequentie is aangesloten op dit toestel, zet dan het volume tussen 10 en 12 uur als u de draaiknop als een wijzerplaat beschouwt en zet de crossover-/hoge afsnij-frequentie op de maximale waarde.

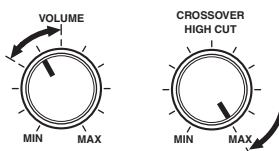

Subwoofer

- 1 Druk op **STANDBY/ON** op het voorpaneel of op de afstandsbediening om het toestel uit te zetten.



Voorpaneel

of



Afstandsbediening

- 2 Sluit de meegeleverde optimalisatiemicrofoon aan op de **OPTIMIZER MIC** aansluiting op het voorpaneel.

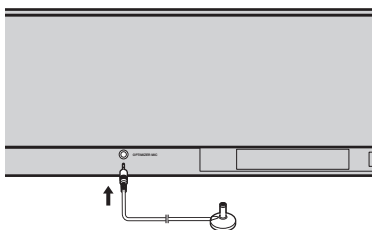

- 3 Plaats de optimalisatiemicrofoon op uw normale luisterplek, op een vlakke, horizontale ondergrond, meer dan 1,8 m bij de voorkant van het toestel vandaan en met minder dan 1 m hoogteverschil (hoger of lager) ten opzichte van het midden van het toestel gemeten, met de kop van de optimalisatiemicrofoon naar boven gericht.

Opmerking

U moet de optimalisatiemicrofoon op een denkbeeldige lijn door het midden van dit toestel plaatsen.



U kunt gebruik maken van de meegeleverde kartonnen microfoonstandaard om de optimalisatiemicrofoon zo op te stellen dat deze zich op dezelfde hoogte en dezelfde plek bevindt als uw oren wanneer u op uw luisterplek zit.

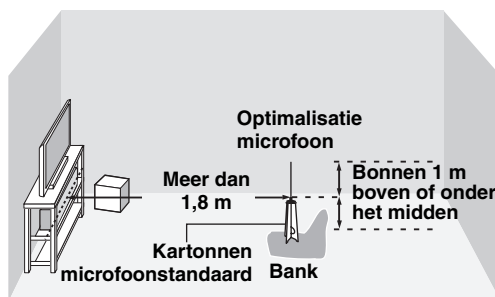

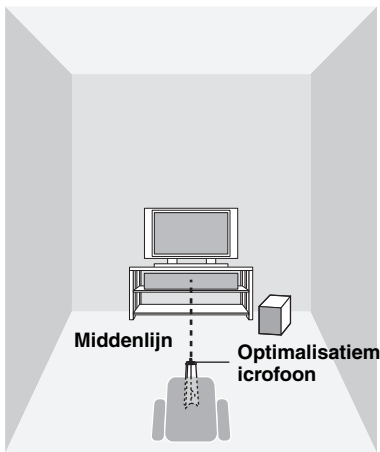

Gebruiken van het AUTO SETUP (IntelliBeam)

Wanneer de optimalisatiemicrofoon correct is aangesloten op het toestel en correct geplaatst is in uw kamer, kunt u via onderstaande aanwijzingen de AUTO SETUP procedure laten beginnen.

U kunt de AUTO SETUP procedure ook opstarten door AUTO SETUP op de afstandsbediening tenminste 2 seconden ingedrukt te houden. In dit geval zal dit toestel zowel de optimalisering van de geluidsbundels als de geluidsoptimalisering uitvoeren.

■ In elkaar zetten van de meegeleverde kartonnen microfoonstandaard

De kartonnen microfoonstandaard bestaat uit drie verschillende onderdelen (één rond en twee langwerpige) die samen de standaard vormen.

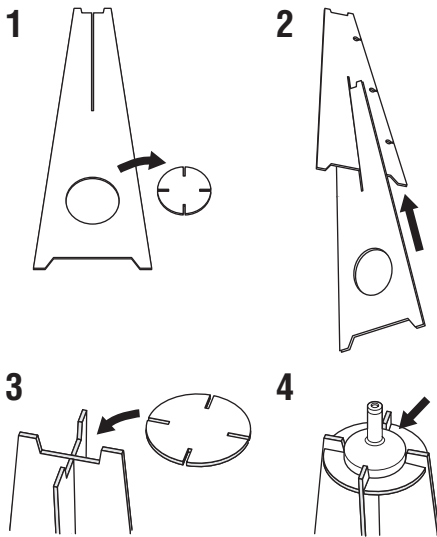

- 1** Haal de drie onderdelen voor de kartonnen microfoonstandaard los uit het karton.
- 2** Steek het ene langwerpige onderdeel met de sleuf in de sleuf van het andere langwerpige onderdeel.
- 3** Pas het ronde stuk bovenop de twee in elkaar gestoken langwerpige onderdelen.
- 4** Plaats de meegeleverde optimalisatiemicrofoon bovenop het ronde stuk.

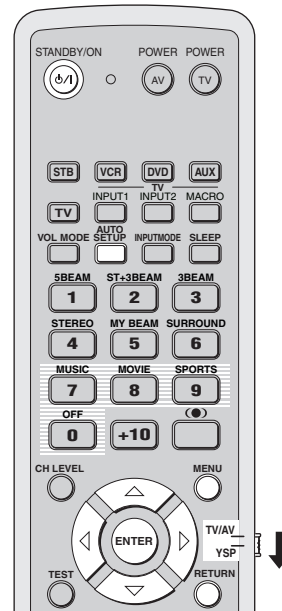

Opmerkingen

- Zorg ervoor dat het zo stil mogelijk is in uw kamer wanneer u de AUTO SETUP procedure uitvoert.
- Voor de beste resultaten mag u zelf ook niet in de kamer aanwezig zijn tot de AUTO SETUP procedure is afgerond, zodat u de geluidsbundels niet in de weg kunt zitten.
- Wij wijzen u erop dat het normaal is dat er tijdens de AUTO SETUP procedure luide testtonen worden geproduceerd.
- De AUTO SETUP procedure verloopt mogelijk niet naar behoren als dit toestel is geïnstalleerd in een kamer zoals beschreven onder "Voor u dit toestel gaat installeren" op bladzijde 11. In een dergelijk geval dient u de MANUAL SETUP (zie bladzijde 57) te gebruiken om de diverse parameters met de hand in te stellen.
- Als er iets mis gaat, zal er een geluidssignaal gegeven worden, waarna de AUTO SETUP procedure wordt gestopt en er een foutmelding op het scherm zal verschijnen. Zie "Foutmeldingen voor de AUTO SETUP" op bladzijde 33 voor mogelijke oplossingen.



- De AUTO SETUP procedure duurt hoogstens ongeveer 3 minuten. Er wordt een geluidssignaal gegeven wanneer de AUTO SETUP procedure met succes is afgesloten.
- Als uw kamer gordijnen heeft, raden we u aan de onderstaande procedure te volgen.
 1. Doe de gordijnen helemaal open om het geluid beter te laten weerkaatsen.
 2. Gebruik de BEAM OPTIMZ only.
 3. Doe de gordijnen dicht.
 4. Gebruik de SOUND OPTIMZ only.
- U kunt de via de AUTO SETUP procedure geoptimaliseerde instellingen opslaan (zie bladzijde 34). Later kunt u dan een bepaalde set instellingen die zijn geoptimaliseerd voor bepaalde omstandigheden in uw kamer weer oproepen als dat nodig is (zie bladzijde 35).

1 Druk op STANDBY/ON op het voorpaneel of op de afstandsbediening om het toestel aan te zetten.

Zet de subwoofer aan als er een subwoofer is aangesloten op dit toestel.



Voorpaneel

of



Afstandsbediening

2 Zet de keuzeschakelaar voor de bedieningsfunctie op YSP om dit toestel te kunnen bedienen.



3 Druk op MENU op de afstandsbediening.

Het SET MENU scherm zal nu op uw tv verschijnen.



- De bedieningstoetsen voor het SET MENU worden onderaan het scherm getoond.
- Om terug te gaan naar het vorige scherm in het SET MENU, dient u op RETURN op de afstandsbediening te drukken.
- Om het SET MENU scherm te annuleren, dient u nog eens op MENU te drukken.
- U kunt de BEAM+SOUND OPTIMZ procedure opstarten door AUTO SETUP op de afstandsbediening tenminste 2 seconden ingedrukt te houden. Stap 4 en 5 worden overgeslagen en vervolgens zal het scherm van stap 5 op uw tv verschijnen. Begin met de AUTO SETUP procedure vanaf stap 6.
- U kunt de volgende handeling ook verrichten via het display op het voorpaneel.

4 Druk op ▲ / ▼ op de afstandsbediening, selecteer AUTO SETUP en druk vervolgens op ENTER.

Het volgende scherm zal nu op uw tv verschijnen.

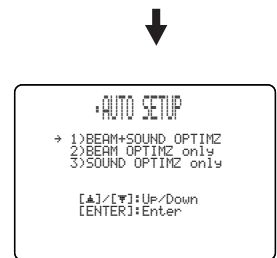
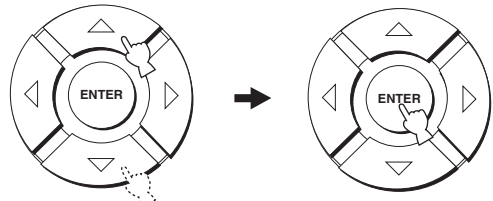

- 5 Druk op \triangle / ∇ , selecteer BEAM+SOUND OPTIMZ, BEAM OPTIMZ only of SOUND OPTIMZ only en druk vervolgens op ENTER.**
Het volgende scherm zal nu op uw tv verschijnen.

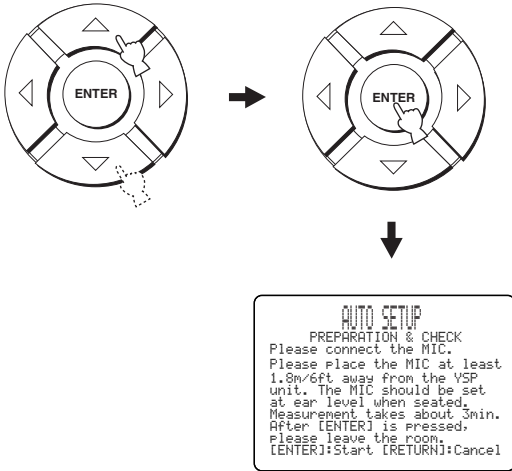

**BEAM+SOUND OPTIMZ
(Optimaliseren geluidsbundels en akoestische optimalisering)**

Hiermee kunt u de hoeken van de geluidsbundels, de vertraging, het volume en de toonkwaliteit optimaliseren om de weergave aan te passen aan uw luisteromgeving. In de volgende gevallen kunt u het beste deze optimalisatiemethode kiezen:

- Als u de instellingen voor het eerst maakt.
- Als het toestel verplaatst is.
- Als uw kamer verbouwd is.
- Als er voorwerpen (meubilair e.d.) in uw kamer verplaatst zijn.

Dit menu neemt ongeveer 3 minuten in beslag.

**BEAM OPTIMZ only
(Alleen optimaliseren geluidsbundels)**

Hiermee kunt u de hoeken van de geluidsbundels optimaliseren om de weergave aan te passen aan uw luisteromgeving. Dit menu neemt ongeveer 1 minuut in beslag.

**SOUND OPTIMZ only
(Alleen geluidsoptimalisering)**

Hiermee kunt u de vertraging, het volume en de toonkwaliteit optimaliseren om de weergave aan te passen aan uw luisteromgeving.

In de volgende gevallen kunt u het beste deze optimalisatiemethode kiezen:

- Als u de gordijnen in uw kamer heeft geopend of juist gesloten voor u het toestel gaat gebruiken.
- Als u de hoeken van de geluidsbundels met de hand heeft ingesteld.

Dit menu neemt ongeveer 2 minuten in beslag.

Opmerking

U moet de hoeken van de geluidsbundels optimaliseren met de BEAM OPTIMZ only procedure voor u begint met de SOUND OPTIMZ only procedure.

- 6 Controleer de volgende punten nogmaals voor u met de AUTO SETUP procedure begint.**

- Is de optimalisatiemicrofoon correct aangesloten op het toestel?
- Is de optimalisatiemicrofoon op de juiste plek opgesteld?
- Zijn er grote obstakels tussen de optimalisatiemicrofoon en de wanden van uw luister ruimte?

- 7 Druk op ENTER om de AUTO SETUP procedure te laten beginnen.**

Het volgende scherm zal op uw tv verschijnen en na ongeveer 10 seconden zal de AUTO SETUP procedure beginnen.

Verlaat de kamer voor de AUTO SETUP procedure begint.

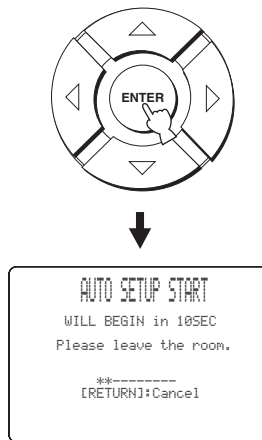

Als er iets mis gaat, zal er een geluidssignaal klinken en zal er een foutmelding verschijnen. Zie "Foutmeldingen voor de AUTO SETUP" op bladzijde 33 voor een complete lijst met foutmeldingen en mogelijke oplossingen. Volg de gegeven instructies en voer de AUTO SETUP procedure opnieuw uit.

SETUP

Nederlands

8 Controleer of het volgende scherm op uw tv verschijnt.

De resultaten van de AUTO SETUP procedure worden weergegeven op uw tv.

Voorbeeld 1



Voorbeeld 2

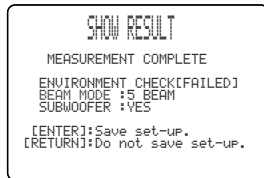

- Als “ENVIRONMENT CHECK [FAILED]” verschijnt, raden we u aan de AUTO SETUP procedure opnieuw op te starten. Voor details, zie stap 9.
- Als “SUBWOOFER : NOT APPLICABLE” verschijnt alhoewel er wel degelijk een subwoofer is aangesloten op dit toestel, zet het volume van de subwoofer dan eerst hoger en voer vervolgens de AUTO SETUP procedure opnieuw uit.
- Afhankelijk van de vorm en inrichting van uw kamer is het mogelijk dat de hoek voor de linker en rechter voor- en linker en rechter surround-geluidsbundels op dezelfde waarde wordt ingesteld, ook als 5BEAM als resultaat wordt getoond.

10 Haal de meegeleverde optimalisatiemicrofoon uit de OPTIMIZER MIC aansluiting op het voorpaneel.

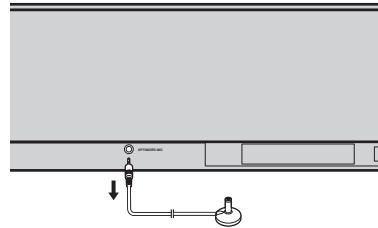

9 Druk op ENTER om de resultaten te bevestigen of op RETURN om ze te annuleren.

Het volgende scherm wordt 2 seconden lang op uw tv getoond en zal vervolgens verdwijnen.

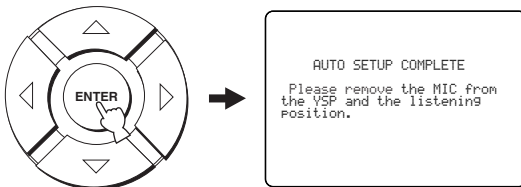

Als “ENVIRONMENT CHECK [FAILED]” verschijnt bij stap 8, zal het volgende scherm verschijnen nadat u op ENTER heeft gedrukt. Zie in een dergelijk geval ERROR E-1 onder “Foutmeldingen voor de AUTO SETUP” op bladzijde 33. Druk op ENTER om de AUTO SETUP af te sluiten en start de procedure vervolgens opnieuw op vanaf stap 3.

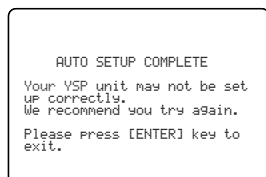

■ Foutmeldingen voor de AUTO SETUP

Voor de AUTO SETUP procedure begint

Foutmelding	Oorzaak	Oplossing	Zie bladzijde
ERROR E-2 No MIC Detected. Please check MIC connection and re-try.	De optimalisatiemicrofoon is niet aangesloten op het toestel.	Sluit de optimalisatiemicrofoon correct aan op het toestel.	28

Terwijl de AUTO SETUP procedure bezig is

Druk op RETURN als één van de onderstaande foutmeldingen verschijnt, behalve bij E-1. Als u de AUTO SETUP procedure heeft opgestart door op AUTO SETUP op de afstandsbediening te drukken bij stap 3, kunt u de procedure opnieuw beginnen vanaf stap 3 wanneer het scherm verdwenen is. Als u de AUTO SETUP procedure heeft opgestart door op MENU op de afstandsbediening te drukken bij stap 3, kunt u de procedure opnieuw beginnen vanaf stap 4 wanneer het scherm van stap 3 verschijnt. Gebruik de MANUAL SETUP als het probleem moeilijk op te lossen blijkt.

Foutmelding	Oorzaak	Oplossing	Zie bladzijde
ERROR E-1 Please test in quieter environment.	Er is te veel ongewenste ruis of ander storend geluid in uw luisterruimte.	Zorg ervoor dat uw luisterruimte zo stil mogelijk is. Misschien moet u een bepaalde tijd tijdens de dag kiezen wanneer er zo min mogelijk storend geluid van buiten komt.	—
ERROR E-2 No MIC detected. Please check MIC connection and re-try.	De optimalisatiemicrofoon is losgeraakt terwijl de AUTO SETUP procedure bezig was.	Zorg ervoor dat de optimalisatiemicrofoon correct is aangesloten op het toestel.	28
ERROR E-3 Unexpected control is detected. Please re-try.	Er werden andere handelingen uitgevoerd met het toestel terwijl de AUTO SETUP procedure bezig was.	Voer geen andere handelingen uit terwijl de AUTO SETUP procedure bezig is.	—
ERROR E-4 Please check MIC position. MIC should be set in front of YSP.	De optimalisatiemicrofoon bevindt zich niet recht voor het toestel.	Zorg ervoor dat de optimalisatiemicrofoon zich recht voor het toestel bevindt.	28
ERROR E-5 Please check MIC position. MIC should be set above 1.8m/6ft.	De optimalisatiemicrofoon bevindt zich niet op de juiste afstand van het toestel.	Zorg ervoor dat de optimalisatiemicrofoon zich minimaal dan 1,8 m bij de voorkant van het toestel vandaan bevindt en met minder dan 1 m hoogteverschil ten opzichte van het midden van het toestel.	28
ERROR E-6 Volume level is lower than expected. Please check MIC position/connection and re-try.	De optimalisatiemicrofoon kan het door dit toestel geproduceerde geluid niet correct waarnemen omdat het volume te laag is.	Zorg ervoor dat de optimalisatiemicrofoon correct is aangesloten op het toestel en correct is opgesteld. Als het probleem zich blijft voordoen, dient u contact op te nemen met uw dichtstbijzijnde YAMAHA service-centrum.	28
ERROR E-7 Unexpected error happened. Please re-try.	Er heeft zich een interne fout voorgedaan.	Herhaal de AUTO SETUP procedure.	—

GEBRUIKEN VAN HET SYSTEEMGEHEUGEN

Handig gebruik maken van het systeemgeheugen

U kunt de instellingen zoals op dit moment aangepast via het SET MENU opslaan in het systeemgeheugen van dit toestel. Het kan heel handig zijn om verschillende instellingen op te slaan voor verschillende omstandigheden in uw luisterruimte. Als er bijvoorbeeld gordijnen hangen in het pad van een geluidsbundel, hangt de geluidswaargave mede af van het feit of de gordijnen open of dicht zijn.

Met de gordijnen open

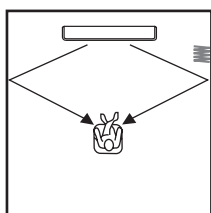

Met de gordijnen dicht

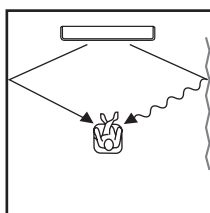

Instellingen opslaan

- 1 Zet de keuzeschakelaar voor de bedieningsfunctie op YSP om dit toestel te kunnen bedienen.



- 2 Druk op MENU op de afstandsbediening. Het SET MENU scherm zal nu op uw tv verschijnen.



- De bedieningstoetsen voor het SET MENU worden onderaan het scherm getoond.
- Om terug te gaan naar het vorige scherm in het SET MENU, dient u op RETURN op de afstandsbediening te drukken.
- Om het SET MENU scherm te annuleren, dient u nog eens op MENU te drukken.
- U kunt de volgende handeling ook verrichten via het display op het voorpaneel.

- 3 Druk op \triangle / ∇ , selecteer MEMORY en druk vervolgens op ENTER.

Het volgende scherm zal nu op uw tv verschijnen.

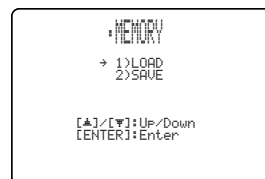
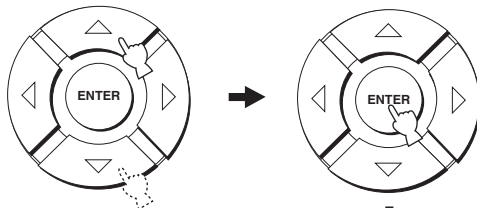

- 4 Druk op \triangle / ∇ , selecteer SAVE en druk vervolgens op ENTER.

Het volgende scherm zal nu op uw tv verschijnen.

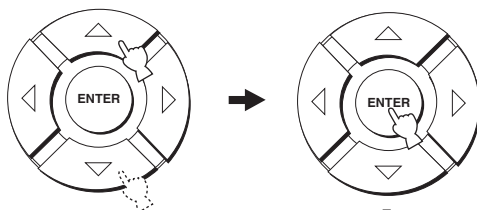

- 5 Druk op \triangle / ∇ , selecteer MEMORY1, MEMORY2 of MEMORY3 en druk vervolgens op ENTER.**

Het volgende scherm zal nu op uw tv verschijnen.

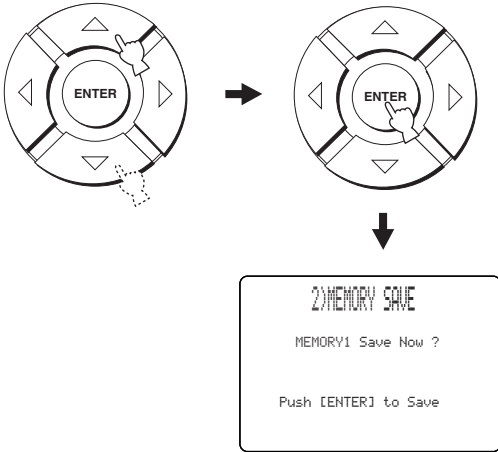

- 6 Druk nog eens op ENTER.**

De nieuwe instellingen worden opgeslagen als MEMORY1, MEMORY2 of MEMORY3. Wanneer de instellingen voor de parameters opgeslagen zijn, zal het SET MENU scherm weer verschijnen.

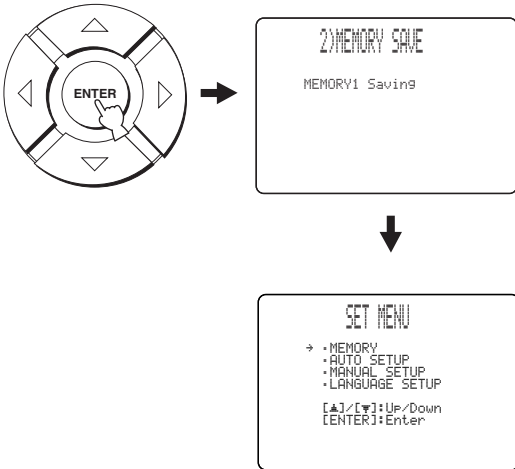

- 7 Druk op MENU om af te sluiten.**

Het SET MENU scherm zal nu van uw tv verdwijnen.



Instellingen laden

U kunt de via “Instellingen opslaan” op bladzijde 34 opgeslagen instellingen voor bepaalde omstandigheden in uw luisterruimte ook weer oproepen wanneer dat nodig is.

- 1 Zet de keuzeschakelaar voor de bedieningsfunctie op YSP om dit toestel te kunnen bedienen.**



- 2 Druk op MENU op de afstandsbediening.**

Het SET MENU scherm zal nu op uw tv verschijnen.

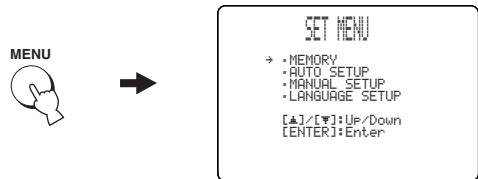

- De bedieningstoetsen voor het SET MENU worden onderaan het scherm getoond.
- Om terug te gaan naar het vorige scherm in het SET MENU, dient u op RETURN op de afstandsbediening te drukken.
- Om het SET MENU scherm te annuleren, dient u nog eens op MENU te drukken.
- U kunt de volgende handeling ook verrichten via het display op het voorpaneel.

- 3 Druk op \triangle / ∇ , selecteer MEMORY en druk vervolgens op ENTER.**

Het volgende scherm zal nu op uw tv verschijnen.

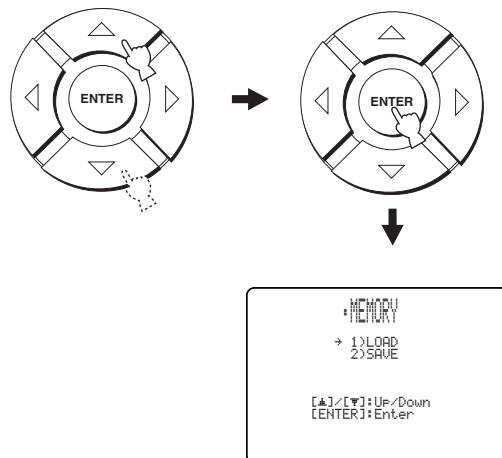

4 Druk op \triangle / ∇ , selecteer LOAD en druk vervolgens op ENTER.

Het volgende scherm zal nu op uw tv verschijnen.

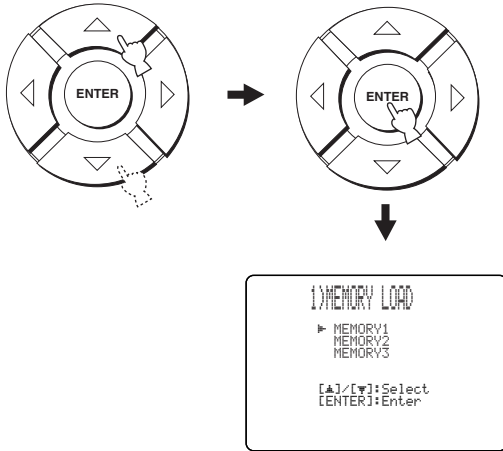

5 Druk op \triangle / ∇ , selecteer MEMORY1, MEMORY2 of MEMORY3 en druk vervolgens op ENTER.

Het volgende scherm zal nu op uw tv verschijnen.

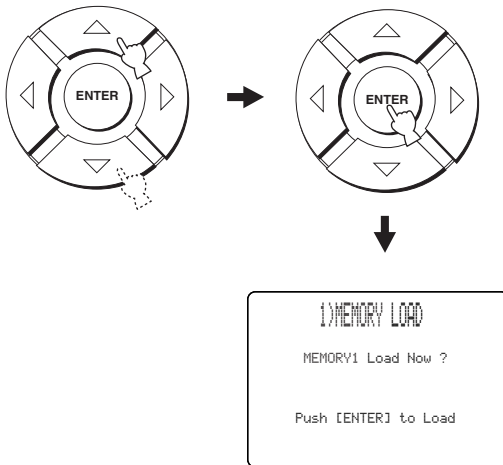

6 Druk nog eens op ENTER.

De nieuwe instellingen worden opgeslagen als MEMORY1, MEMORY2 of MEMORY3. Wanneer de instellingen voor de parameters opgeslagen zijn, zal het SET MENU scherm weer verschijnen.

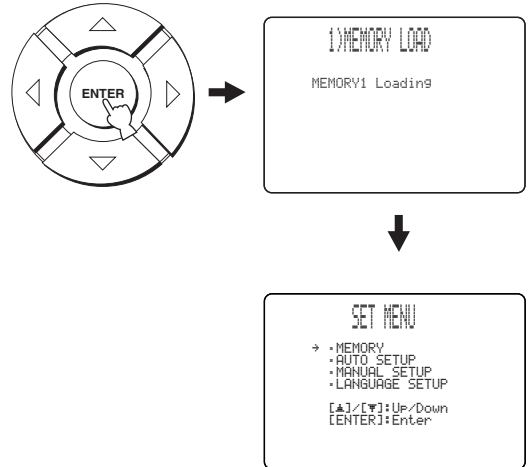

7 Druk op MENU om af te sluiten.

Het SET MENU scherm zal nu van uw tv verdwijnen.



WEERGAVE

Selecteren van een signaalbron

U kunt het geluid van de diverse op dit toestel aangesloten componenten laten weergeven door herhaaldelijk op INPUT op het voorpaneel van het toestel of op één van de ingangskeuzetoetsen op de afstandsbediening te drukken (TV, STB, VCR, DVD of AUX). De naam van de geselecteerde signaalbron en de daarmee corresponderende ingangsfunctie worden aangegeven op het display op het voorpaneel.



■ Bediening via het voorpaneel

Druk op **INPUT** op het voorpaneel om te schakelen tussen **TV, DVD, VCR** en **AUX**.

De naam van de geselecteerde signaalbron en de huidige ingangsfunctie worden aangegeven op het display op het voorpaneel.

■ Afstandsbediening

Zet de schakelaar voor de bedieningsfunctie op **YSP** om dit toestel te kunnen bedienen en druk vervolgens op **TV** op de afstandsbediening om een tv-programma weer te laten geven.

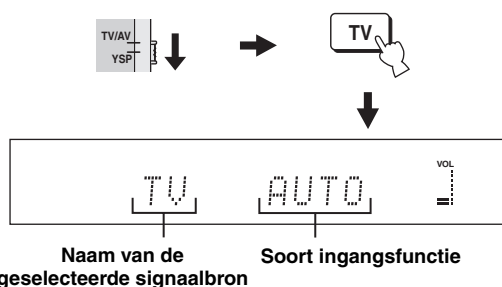

Zet de schakelaar voor de bedieningsfunctie op **YSP** om dit toestel te kunnen bedienen en druk vervolgens op **STB** op de afstandsbediening om een satellietuitzending weer te laten geven.

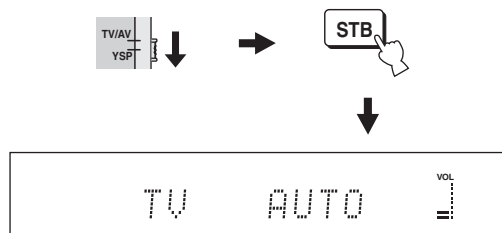

Zet de schakelaar voor de bedieningsfunctie op **YSP** om dit toestel te kunnen bedienen en druk vervolgens op **DVD** op de afstandsbediening om een DVD weer te laten geven.

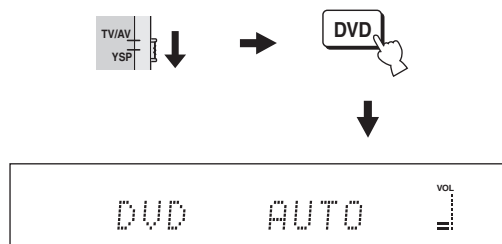

Zet de schakelaar voor de bedieningsfunctie op YSP om dit toestel te kunnen bedienen en druk vervolgens op VCR op de afstandsbediening om een videoband weer te laten geven.

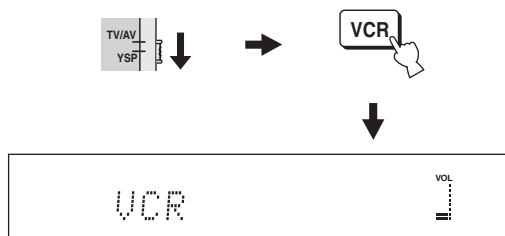

Zet de schakelaar voor de bedieningsfunctie op YSP om dit toestel te kunnen bedienen en druk vervolgens op AUX op de afstandsbediening om een op de AUX aansluiting op het achterpaneel van dit toestel aangesloten component weer te laten geven.

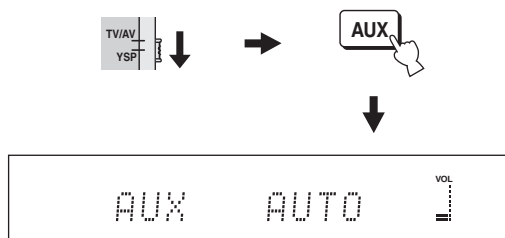

Weergeven van signaalbronnen

Wan de signaalbron eenmaal is geselecteerd (zie bladzijde 37), kunt u deze laten weergeven via dit toestel.

Opmerking

In dit hoofdstuk wordt een DVD-speler gebruikt als weer te geven component (signaalbron).



Voor details omtrent de tv en DVD-speler die u gebruikt verwijzen we u naar de bij de tv en DVD-speler behorende handleidingen.

1 Zet uw DVD-speler aan met de daarbij behorende afstandsbediening.

2 Gebruik de afstandsbediening van uw tv om het videokanaal te kiezen waarop het beeld van uw DVD-speler wordt weergegeven.

3 Zet indien nodig het volume van uw tv laag zodat u geen geluid meer via de tv zelf kunt horen.

4 Zet de keuzeschakelaar voor de bedieningsfunctie op YSP om dit toestel te kunnen bedienen.



5 Druk op DVD op de afstandsbediening en selecteer DVD als signaalbron.



6 Begin de weergave op uw DVD-speler met de daarbij behorende afstandsbediening.

De audiosignalen van uw DVD-speler worden weergegeven via dit toestel.



- U kunt het digitale signaal controleren dat binnenkomt van de DVD-speler via de digitale verbinding (optisch/coaxiaal). Druk op ST+3BEAM op de afstandsbediening terwijl er een DVD met 5.1 kanaals materiaal wordt afgespeeld. De **DIGITAL** of **dts** indicator licht op wanneer dit toestel detecteert dat er een 5.1 kanaal binnenkomt via de optische/coaxiale aansluiting.

Als de **PCM** indicator oplicht, dient u de instellingen voor het digitale uitgangssignaal, het bitstream uitgangssignaal en/of DTS uitgangssignaal van de DVD-speler te controleren.

- Als het volume van dit toestel te laag is, verhoog het dan tot ongeveer 45.
- Als u de juiste afstandsbedieningscodes heeft ingesteld voor uw tv en DVD-speler, kunt u deze apparatuur ook bedienen met de afstandsbediening van dit toestel. Zie zie bladzijde 77 voor details omtrent het instellen van afstandsbedieningscodes.

Instellen van het volume

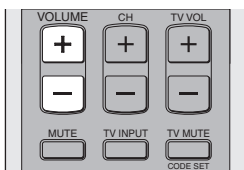
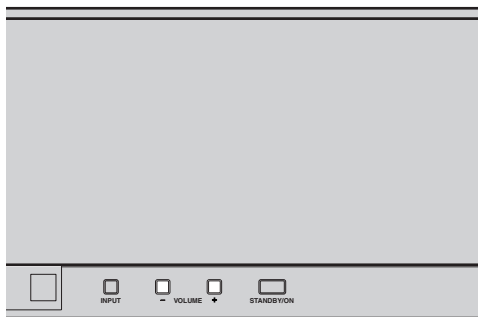

Druk op **VOLUME +/-** op het voorpaneel of op de afstandsbediening om het volume hoger of lager te zetten.

De numerieke waarde voor het ingestelde volumeniveau wordt aangegeven op het display.

Instelbereik: MIN (minimum), 01 t/m 99, MAX (maximum)

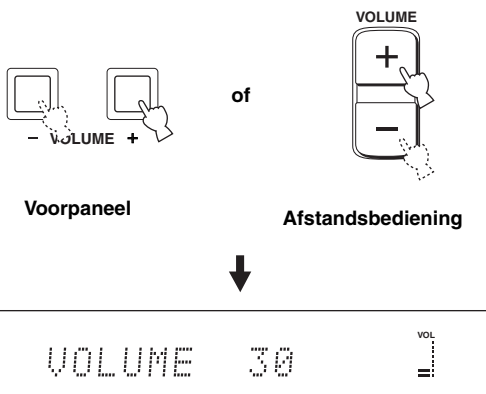

Opmerkingen

- Het volumeniveau van alle signaalbronnen (multikanaals zowel als stereo) wordt tegelijk veranderd.
- Met elke druk op VOLUME +/- wordt het volume met 1 stapje verhoogd of verlaagd.
- Als u VOLUME +/- ingedrukt houdt, kunt u het volume continu laten verhogen of verlagen.

Tijdelijk uitschakelen van de geluidswaergave

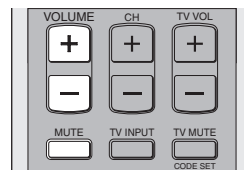

- 1 Druk op **MUTE** op de afstandsbediening om de geluidswaergave tijdelijk uit te schakelen. AUDIO MUTE ON zal verschijnen op het display op het voorpaneel en de volume-indicator zal gaan knipperen.

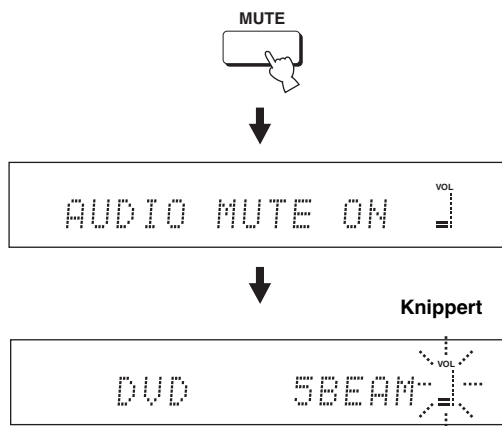

- 2 Druk op **MUTE** op de afstandsbediening (of op **VOLUME +/-**) om de geluidswaergave weer te hervatten.

AUDIO MUTE OFF zal eventjes op het display getoond worden (of de waarde van het huidige volumeniveau, als u op VOLUME +/- drukt), en de volume-indicator zal oplichten.

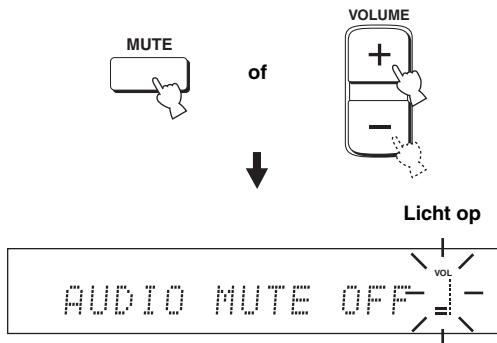

Opmerking

De geluidswaergave van alle signaalbronnen (multikanaals zowel als stereo) wordt tegelijk uitgeschakeld.



U kunt instellen of het volume helemaal zal worden uitgeschakeld, of alleen met 20 dB zal worden verlaagd wanneer u op MUTE drukt (zie bladzijde 64).

GENIETEN VAN SURROUNDWEERGAVE

Met de toetsen voor de gebruiksfunctie van de geluidsbundels kunt u deze aanpassen om een zo goed mogelijke multikanaals surroundweergave te verkrijgen. U kunt kiezen uit 3 geluidsbundels, 5 geluidsbundels en stereo plus 3 geluidsbundels voor multikanaals weergave.

Opmerking

Wanneer ANGLE TO WALL OR CORNER is ingesteld op MANUAL SETUP (zie bladzijde 59), kunt u de standen voor gebruik van 5 geluidsbundels en 3 geluidsbundels niet meer selecteren.

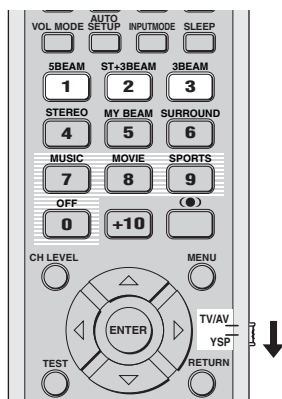

- 1 Zet de keuzeschakelaar voor de bedieningsfunctie op YSP om dit toestel te kunnen bedienen.



- 2 Druk op één van de toetsen voor de geluidsbundels (5BEAM, ST+3BEAM of 3BEAM) om de gewenste stand te selecteren voor 5.1-kanaals weergave.

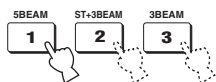

5 geluidsbundels

Produceert geluidsbundels voor de linker, rechter en midden voorkanalen en de linker en rechter surroundkanalen. Deze stand is ideaal wanneer u ten volle wilt kunnen genieten van surroundweergave bij het bekijken van bijvoorbeeld films op DVD met multikanaals geluid, of wanneer u 2-kanaals materiaal via meerdere kanalen wilt weergeven.

Druk op 5BEAM op de afstandsbediening om de 5 geluidsbundels te selecteren.

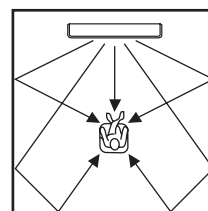

Opmerkingen

- Om de beste surroundeffecten te kunnen bereiken moet u ervoor zorgen dat de geluidsbundels niet belemmerd worden door obstakels die zouden kunnen verhinderen dat de bundels direct door de wanden van uw luisterruimte weerkaatst worden.
- De geluidsbundels voor de linker en rechter voorkanalen worden via de wanden geprojecteerd.
- Als u op 5BEAM, zal de melding "SP Pos. Corner!" (Luidspreker positie in hoek!) verschijnen op het display op het voorpaneel wanneer INSTALLED POSITION is ingesteld op ANGLE TO WALL OR CORNER.

Stereo plus 3 geluidsbundels

Produceert normale weergave via de linker en rechter voorkanalen en geluidsbundels voor de linker en rechter surroundkanalen en het middenkanaal. Deze stand is ideaal wanneer u live-opnamen op DVD bekijkt. Vocalen en instrumenten kunnen in het midden voor de luisterplek gehoord worden, terwijl het gereflecteerde geluid uit de zaal voor u als luisteraar van links en rechts lijkt te komen, zodat u het gevoel krijgt alsof op de eerste rang recht voor het podium zit.

Druk op ST+3BEAM op de afstandsbediening om Stereo plus 3 geluidsbundels te selecteren.

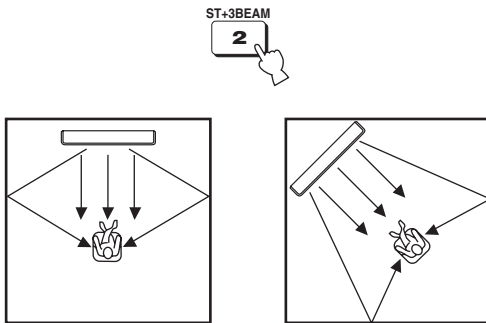

Opmerking

De geluidsbundels voor de linker en rechter voorkanalen worden direct op de luisterplek gericht.

3 geluidsbundels

Er worden geluidsbundels geproduceerd voor de linker en rechter voorkanalen en het middenkanaal. Deze stand is ideaal wanneer u bijvoorbeeld met het hele gezin naar een film wilt kijken. Omdat de luisterplek verbreed wordt, kunt u met meer mensen genieten van een uitstekende surroundweergave. U kunt deze stand ook gebruiken wanneer de luisterplek dicht bij de achterwand is en de linker en rechter surroundbundels niet goed weerkaatst kunnen worden.

Druk op 3BEAM op de afstandsbediening om de stand voor 3 geluidsbundels te selecteren.

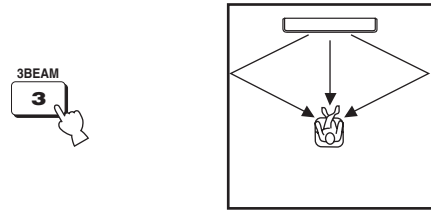

U kunt een realistischer surroundweergave verkrijgen als u de instellingen bij IMAGE LOCATION in het BEAM MENU aanpast (zie bladzijde 62).

Opmerkingen

- Bij weergave van multikanaals materiaal zullen de linker en rechter surroundsignalen worden teruggemengd en worden weergegeven via de linker en rechter voorkanalen.
- De geluidsbundels voor de linker en rechter voorkanalen worden via de wanden geprojecteerd.
- Als u op 3BEAM, zal de melding "SP Pos. Corner!" (Luidspreker positie in hoek!) verschijnen op het display op het voorpaneel wanneer INSTALLED POSITION is ingesteld op ANGLE TO WALL OR CORNER.

■ Decoder indicators

Afhankelijk van de signaalbron en de geselecteerde surroundfunctie zullen de indicators op het voorpaneel als volgt oplichten.

Status	Indicator
Wanneer er PCM signalen binnenkomen	PCM
Wanneer er DTS digitale signalen binnenkomen of wanneer DTS Neo:6 is geselecteerd	dts
Wanneer er Dolby Digital signalen binnenkomen	DIGITAL
Wanneer u Dolby Pro Logic heeft geselecteerd	PL
Wanneer u Dolby Pro Logic II heeft geselecteerd	PL II



- U kunt een ingangsfunctie kiezen (AUTO, DTS of ANALOG) door herhaaldelijk op INPUTMODE op de afstandsbediening te drukken (zie bladzijde 71).
- Discs die gecodeerd zijn met DTS-ES of Dolby Digital 5.1 EX zullen worden weergegeven in DTS of Dolby Digital.

■ Surroundfuncties en aanbevolen signaalbronnen

Surroundfunctie		Aanbevolen bron
Dolby Pro Logic	–	Alle bronnen
Dolby Pro Logic II	Movie Music Game	Films Muziek Spelletjes
DTS Neo:6	Cinema Music	Films Muziek

Opmerkingen

- De surroundfuncties kunnen worden gebruikt wanneer er een andere stand is gekozen dan stereoweergave of de “My beam” gerichte weergave.
- Wanneer u een signaalbron selecteert (zie bladzijde 37), zal de surroundfunctie die werd gebruikt met de daarvoor ingestelde signaalbron geselecteerd staan.
- Als dit toestel uit en vervolgens weer aan wordt gezet, zal de surroundfunctie die werd gebruikt met de signaalbron die was geselecteerd voor de stroom werd uitgeschakeld geselecteerd staan.
- De surroundfuncties zijn alleen beschikbaar wanneer de CINEMA DSP programma’s zijn uitgeschakeld (zie bladzijde 51) of wanneer het film programma is geselecteerd als CINEMA DSP programma (zie bladzijde 50).
- Alleen Dolby Pro Logic, Dolby Pro Logic II Movie en DTS Neo:6 Cinema zijn beschikbaar wanneer het film programma is geselecteerd als CINEMA DSP programma (zie bladzijde 50).
- Als de surroundfuncties niet beschikbaar zijn, zal de melding “Prohibit” op het display verschijnen wanneer u op de afstandsbediening op SURROUND drukt.
- De surroundfuncties zijn alleen beschikbaar wanneer er 2-kanaals signalen binnenkomen. kanaals signalen binnenkomen. Als u een surroundfunctie probeert in te schakelen wanneer er 5.1-kanaals signalen binnenkomen, zal de melding “Prohibit” (Verboden) verschijnen op het display op het voorpaneel.

Profiteren van surroundweergave van 2-kanaals bronnen

Dit toestel is in staat 2-kanaals materiaal op te waarderen zodat het via 5.1 kanalen kan worden weergegeven en u van het surroundeffect kunt profiteren.



De surroundfuncties zijn alleen beschikbaar wanneer de CINEMA DSP programma's zijn uitgeschakeld (zie bladzijde 51) of wanneer het film programma is geselecteerd als CINEMA DSP programma (zie bladzijde 50). Daarnaast moet de stand voor 5 geluidsbundels, stereo plus 3 geluidsbundels of de stand voor 3 geluidsbundels zijn ingeschakeld (zie bladzijde 40).

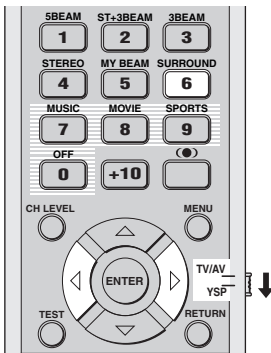

- 1 Zet de keuzeschakelaar voor de bedieningsfunctie op YSP om dit toestel te kunnen bedienen.



- 2 Druk herhaaldelijk op SURROUND op de afstandsbediening (of op SURROUND en vervolgens op \leftarrow/\rightarrow) om te schakelen tussen de diverse surroundfuncties.

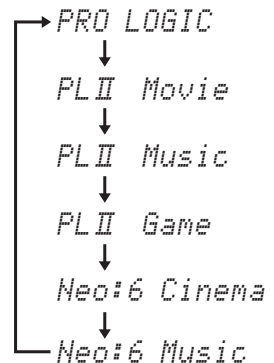
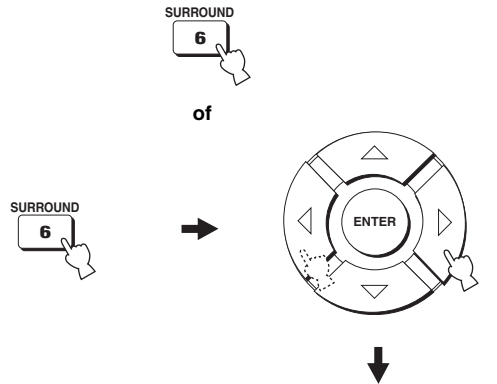

Voorbeeld van de aanduiding van de surroundfunctie op het display op het voorpaneel wanneer het CINEMA DSP programma is uitgeschakeld

Profiteren van surroundweergave bij tv programma's

U kunt de analoge audiosignalen van uw tv ook als surroundweergave laten reproduceren.



Voor u de stappen hieronder gaat uitvoeren, moet u het volume van dit toestel op 30 zetten. Indien nodig kunt u het volume bij stap 4 hieronder bijregelen.

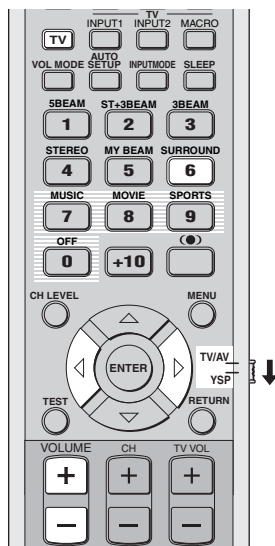

1 Kies het tv-kanaal waar u naar wilt kijken.

Gebruik de afstandsbediening van uw tv om het gewenste kanaal te kiezen.

2 Zet de keuzeschakelaar voor de bedieningsfunctie op YSP om dit toestel te kunnen bedienen.



3 Druk op TV op de afstandsbediening.

Dit toestel zal nu het geluid van uw tv weergeven.



4 Als u toch nog geluid uit de luidsprekers van uw tv hoort komen, zet het volume van uw tv dan zo laag mogelijk, zodat u het niet meer kunt horen.

Gebruik de afstandsbediening van uw tv om het volume van de tv zelf lager te zetten.

5 Druk op VOLUME +/- op de afstandsbediening om het volume te regelen.



6 Druk herhaaldelijk op SURROUND op de afstandsbediening (of op SURROUND en vervolgens op </>) om een surroundfunctie te selecteren.

Ingangssignalen afkomstig van 2 kanaals bronnen worden ook via meerdere kanalen weergegeven. Voor meer informatie over de diverse surroundfuncties, zie bladzijde 42.

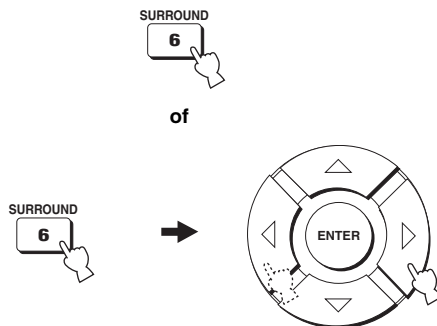

Instellen van parameters voor de surroundfuncties

U kunt de parameters voor Dolby Pro Logic II Music en DTS Neo:6 Music instellen om het surroundeffect bij te regelen.

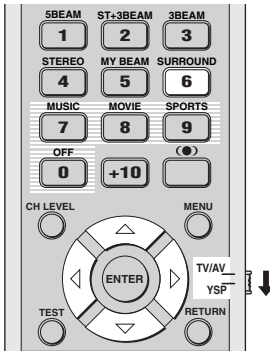

1 Herhaal de stappen 1 en 2 onder “Profiteren van surroundweergave van 2-kanaals bronnen” op bladzijde 43 en selecteer PL II Music of Neo:6 Music.

2 Druk op \triangle / ∇ en selecteer de gewenste parameter.

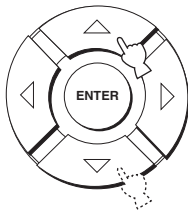

3 Druk op \triangleleft / \triangleright om de geselecteerde parameter in te stellen.

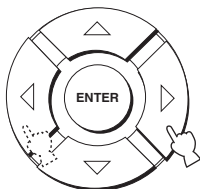

■ Wanneer u Dolby Pro Logic II Music heeft geselecteerd

PANORAMA

Geeft de linker en rechter voorkanalen een omhullend effect, hetgeen wordt doorgezet in het hele surround geluidsveld voor een verhoogd gevoel van ruimte.

Keuzes: ON/OFF

Standaardinstelling: OFF

DIMENSION

Regelt het volumeverschil tussen de voor- en surroundkanalen tot u een geschikte balans heeft gevonden.

Instelbereik: -3 (meer naar de surroundkanalen) t/m +3 (naar voren)

Standaardinstelling: STD

CT WIDTH

Verdeelt het signaal voor het middenkanaal over de linker en rechter kanalen. Ingesteld op 0 worden de signalen voor het middenkanaal uitsluitend via het middenkanaal weergegeven.

Instelbereik: 0 t/m 7

Standaardinstelling: 3

■ Wanneer u DTS Neo:6 Music heeft geselecteerd

C. IMAGE

Regelt het geluidsbeeld in het midden via drie kanalen (voor en midden).

Instelbereik: 0.0 (breder) t/m 1.0 (gecentreerd)

Standaardinstelling: 0.3

GENIETEN VAN STEREOWEERGAVE

Stereoweergave

Met de toetsen voor de geluidsbundels kunt u de stereoweergavefunctie inschakelen om een zo goed mogelijke stereoweergave te verkrijgen. Bij 2-kanals stereoweergave wordt het normale geluid weergegeven door de linker en rechter voorkanalen. Dit is ideaal voor weergave van hi-fi materiaal, zoals CD's, en wordt aanbevolen als vervanging van de luidsprekers van uw tv.

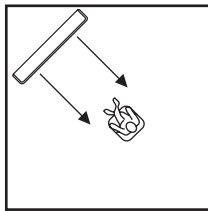
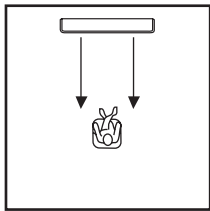
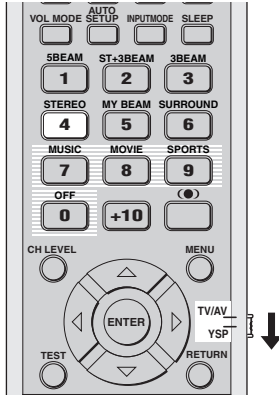

- 1 Zet de keuzeschakelaar voor de bedieningsfunctie op YSP om dit toestel te kunnen bedienen.**



- 2 Druk op STEREO op de afstandsbediening om stereoweergave te selecteren.**



Opmerkingen

- Bij weergave van multikanaals materiaal zullen alle kanalen, behalve de linker en rechter voorkanalen, worden teruggemengd en worden weergegeven via de linker en rechter voorkanalen. Er zal geen geluid worden weergegeven via de midden- en achterkanalen.
- De surroundfunctie is uitgeschakeld wanneer u stereoweergave heeft geselecteerd voor de geluidsbundels.
- Bij weergave van Dolby Digital materiaal in stereo, zal het dynamisch bereik worden gecomprimeerd. Als het volume hierdoor te laag wordt, dient u over te schakelen naar een andere stand, maar niet naar gerichte weergave ("My beam").
- Als u stereoweergave heeft geselecteerd, zullen de surroundfuncties (zie bladzijde 42) en de CINEMA DSP programma's (zie bladzijde 50) buiten werking worden gesteld.

GERICHTE WEERGAVE (My beam)

U kunt de verstaanbaarheid van de weergave in een omgeving met veel andere geluiden verbeteren door middel van de "My beam" gerichte weergavefunctie, waarbij het geluid via één enkel kanaal direct op de luisterplek wordt gericht. Deze stand is ook ideaal als u niet wilt dat de geluidsbundels worden weerkaatst via de wanden van uw kamer, of als u bijvoorbeeld anderen die al liggen te slapen niet wilt storen terwijl u 's nachts naar een film gaat kijken.

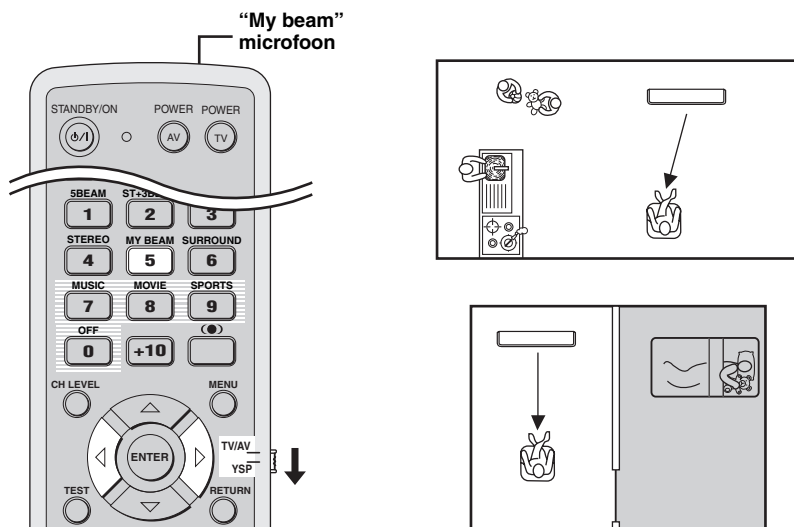

Opmerking

Als u gerichte weergave ("My beam") heeft geselecteerd, zullen de surroundfuncties (zie bladzijde 42), de CINEMA DSP programma's (zie bladzijde 49) en TruBass (zie bladzijde 54) buiten werking worden gesteld. Bovendien zal er geen geluid worden weergegeven via een eventueel op dit toestel aangesloten subwoofer.

Gebruik van de automatische instelfunctie

De "My beam" microfoon op de afstandsbediening ontvangt de testtonen die door dit toestel worden geproduceerd en zorgt er vervolgens voor dat de hoek van de geluidsbundel automatisch wordt aangepast.

1 Zet de keuzeschakelaar voor de bedieningsfunctie op YSP om dit toestel te kunnen bedienen.



2 Houd MY BEAM op de afstandsbediening tenminste 2 seconden ingedrukt.

Er zal twee keer een testtoon worden weergegeven door dit toestel. Houd de afstandsbediening op dit toestel gericht terwijl de testtonen worden weergegeven zodat de microfoon de testtonen uit de juiste richting kan ontvangen. Instelbereik: L50° t/m R50°
Gegarandeerd bereik: 6 m, L30° t/m R30°



Opmerkingen

- Als er iets mis gaat, zal er een geluidssignaal klinken en zal de foutmelding MY BEAM ERROR verschijnen op het display op het voorpaneel.
- Er kan een foutmelding optreden wanneer er teveel andere geluiden in de kamer hoorbaar zijn. Zorg ervoor dat het zo stil mogelijk is in uw kamer terwijl de testtonen worden weergegeven.
- U mag de afstandsbediening niet schudden of verplaatsen terwijl de testtonen worden weergegeven.
- U mag de microfoon op de afstandsbediening niet afdekken terwijl de testtonen worden weergegeven.
- Als de afstandsbediening niet naar behoren functioneert, is het mogelijk dat de batterijen leeg of bijna leeg zijn. Vervang in een dergelijk geval alle batterijen en probeer de procedure vervolgens opnieuw.

Gebruik van de handmatige instelfunctie

U kunt de hoek van de geluidsbundel ook met de hand instellen terwijl u naar een signaalbron aan het luisteren bent. Deze functie is ook handig wanneer de luisterplek zich buiten het gegarandeerde bereik van de automatische instelfunctie bevindt.

- 1 Zet de keuzeschakelaar voor de bedieningsfunctie op YSP om dit toestel te kunnen bedienen.**



- 2 Druk op MY BEAM op de afstandsbediening.**
MY BEAM zal op het display op het voorpaneel verschijnen.



- 3 Druk op ◀ / ▶ terwijl MY BEAM wordt getoond om de hoek in te stellen.**

Instelbereik: L90° t/m R90°

- Druk herhaaldelijk op ◀ om de horizontale hoek naar links bij te stellen.
- Druk herhaaldelijk op ▶ om de horizontale hoek naar rechts bij te stellen.

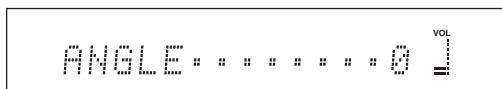
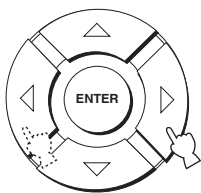

GEBRUIKEN VAN GELUIDSVELDPROGRAMMA'S

Dit toestel is uitgerust met verschillende zeer precieze digitale decoders die multikanaals weergave van zowel stereo- als origineel multikanaals materiaal mogelijk maken. Dit toestel is eveneens uitgerust met een YAMAHA CINEMA DSP (Digitale geluidsvelden verwerking) chip en verschillende geluidsveldprogramma's die de weergave een extra dimensie geven. De meeste van deze geluidsveldprogramma's zijn exacte digitale reproducties van de daadwerkelijke akoestiek in beroemde concertzalen, muziekhallen en bioscopen.



De YAMAHA CINEMA DSP functies zijn geschikt voor alle Dolby Digital, DTS en Dolby Surround bronnen.

Opmerking

Kies een geluidsveldprogramma op basis van uw smaak en uw voorkeuren, en niet alleen op basis van de naam van het geluidsveldprogramma.

Wat is een geluidsveld?

Een belangrijke factor in het creëren van de rijke, volle geluidswaergave van een live uitvoering wordt gevormd door de meervoudige reflecties van het geluid via de wanden van de ruimte. Deze reflecties maken het geluid niet alleen levendiger, ze zorgen er ook voor dat de luisteraar kan waarnemen waar het geluid vandaan komt, hoe groot de ruimte is en welke vorm de ruimte bij benadering heeft.

■ Elementen van een geluidsveld

In elke omgeving zijn er twee verschillende soorten geluidswaerkaatsingen die samen met het direct waargenomen geluid, dat rechtstreeks onze oren bereikt vanaf de bron van het geluid, het geluidsveld samenstellen.

Vroege waerkaatsingen

Weerkaatst geluid dat onze oren zeer snel bereikt (50 ms tot 80 ms na het directe geluid) na slechts door één oppervlak (een wand of het plafond bijvoorbeeld) gereflecteerd te zijn. Deze vroege waerkaatsingen geven het directe geluid helderheid.

Natrillingen

Deze worden veroorzaakt door waerkaatsingen van meer dan één oppervlak (wanden, plafond, de achterwand van de ruimte enz.) en worden zo talrijk dat ze samensmelten tot een soort akoestische achtergrond. Deze natrillingen zijn niet richtingsgevoelig en maken het directe geluid minder helder.

Het directe geluid, de vroege waerkaatsingen en de natrillingen samen stellen ons in staat een beeld te vormen van de afmetingen en de vorm van de ruimte waarin we ons bevinden en het is deze informatie die door de digitale geluidsvelden processor wordt gereproduceerd.

Als u de juiste vroege waerkaatsingen en natrillingen kon reproduceren in uw eigen kamer, dan zou u uw eigen luisteromgeving vorm kunnen geven. U zou de akoestiek van uw kamer kunnen transformeren in die van een concertzaal, een dansvloer of een studio van om het even welke afmetingen. En dat is nu precies wat YAMAHA gedaan heeft met de CINEMA DSP technologie waarmee naar believen geluidsvelden kunnen worden samengesteld.

Inschakelen van CINEMA DSP programma's

U kunt kiezen uit drie verschillende geluidsveldprogramma's (MUSIC, MOVIE en SPORTS), afhankelijk van het soort materiaal 'waarnaar u wilt luisteren.

Opmerkingen

- De CINEMA DSP programma's zijn niet beschikbaar als u de stereoweergave (zie bladzijde 46) of de gerichte "My beam" weergave (zie bladzijde 47) heeft ingeschakeld.
- Als de CINEMA DSP programma's niet beschikbaar zijn, zal de melding "Prohibit" op het display verschijnen wanneer u op de afstandsbediening op één van de toetsen voor de geluidsveldprogramma's drukt.

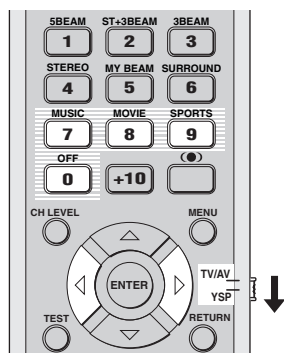

■ Muziekprogramma

Kies voor dit geluidsveldprogramma wanneer u muziek laat weergeven. Dit programma geeft een levendige atmosfeer en geeft u het gevoel alsof u daadwerkelijk aanwezig bent bij een rock of jazz concert.

- 1 Zet de keuzeschakelaar voor de bedieningsfunctie op YSP om dit toestel te kunnen bedienen.



- 2 Druk herhaaldelijk op MUSIC op de afstandsbediening om het muziek geluidsveldprogramma te selecteren.



■ Filmprogramma

Selecteer dit geluidsveldprogramma wanneer u een film laat weergeven, in het bijzonder materiaal in Dolby Digital, DTS of Dolby Surround. Dit programma zorgt voor een duidelijke weergave van zowel gesproken tekst als geluidseffecten voor een weidse en ruimtelijke gewaarwording.

- 1 Zet de keuzeschakelaar voor de bedieningsfunctie op YSP om dit toestel te kunnen bedienen.



- 2 Druk herhaaldelijk op MOVIE op de afstandsbediening om het film geluidsveldprogramma te selecteren.



■ Sportprogramma

Kies voor dit geluidsveldprogramma wanneer u sport laat weergeven. Dit programma concentreert het commentaar in het midden terwijl de geluiden van het publiek en de omgeving rond uw hele kamer worden gepositioneerd.

- 1 Zet de keuzeschakelaar voor de bedieningsfunctie op YSP om dit toestel te kunnen bedienen.



- 2 Druk herhaaldelijk op SPORTS op de afstandsbediening om het sport geluidsveldprogramma te selecteren.



Uitschakelen van CINEMA DSP programma's

U kunt de CINEMA DSP programma's uitschakelen als u wilt luisteren naar de originele weergave zonder toegevoegde effecten.

- 1 Zet de keuzeschakelaar voor de bedieningsfunctie op YSP om dit toestel te kunnen bedienen.**



- 2 Druk herhaaldelijk op OFF op de afstandsbediening om de geluidsveldprogramma's uit te schakelen. CINEMA DSP OFF zal op het display op het voorpaneel verschijnen.**

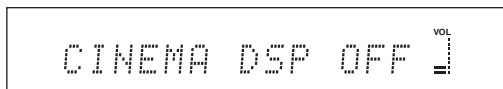

Instellen van de CINEMA DSP effectniveaus

Met de fabrieksinstellingen kunt u al een goede geluidskwaliteit verkrijgen. U kunt echter het effectniveau regelen van de CINEMA DSP programma's in relatie tot het directe geluid zodat elk geluidsveldprogramma beter aangepast is aan uw luisteromgeving of uw persoonlijke voorkeur.

- 1 Zet de keuzeschakelaar voor de bedieningsfunctie op YSP om dit toestel te kunnen bedienen.**



- 2 Druk op MUSIC, MOVIE of SPORTS op de afstandsbediening om het gewenste geluidsveldprogramma te selecteren.**



- 3 Druk op Δ / ∇ op de afstandsbediening. DSP LEVEL zal op het display op het voorpaneel verschijnen.**

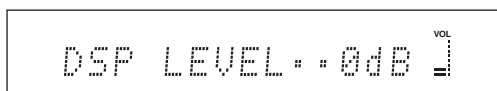

- 4 Druk op \triangleleft / \triangleright op de afstandsbediening om het effectniveau van de CINEMA DSP programma's te regelen.**

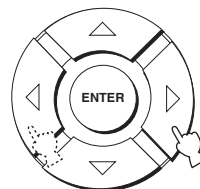

Instelbereik: -6 dB t/m +3 dB

- Een grotere waarde verhoogt het effectniveau.
- Een kleinere waarde verlaagt het effectniveau.

GEBRUIKEN VAN DE VOLUMEFUNCTIE (Nacht-luisterfunctie/tv-volume gelijkschakeling)

De nacht luisterfuncties zijn ontworpen om bij lage volumes, bijvoorbeeld wanneer u's nachts wilt luisteren, toch alles kunnen verstaan. Bovendien kunt u het volume van de tv begrenzen zodat het niet ineens al te veel kan veranderen wanneer het weergegeven materiaal verandert (bijv. vanwege reclame).

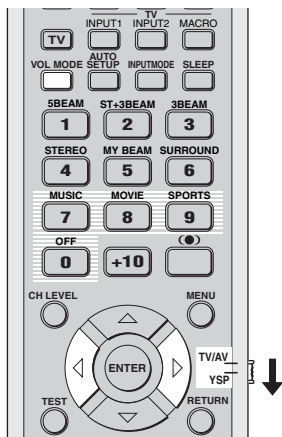

- 1 Zet de keuzeschakelaar voor de bedieningsfunctie op YSP om dit toestel te kunnen bedienen.



- 2 Druk herhaaldelijk op VOL MODE op de afstandsbediening en selecteer NIGHT:CINEMA, NIGHT:MUSIC, TV EQUAL VOL of OFF.

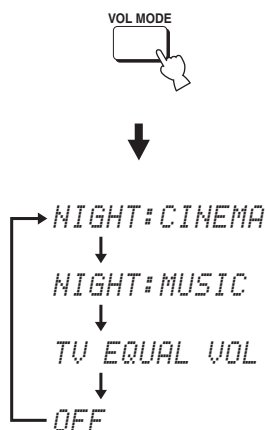

De NIGHT indicator zal oplichten op het display op het voorpaneel wanneer NIGHT:CINEMA of NIGHT:MUSIC is geselecteerd.



- Selecteer NIGHT:CINEMA wanneer u naar een film gaat kijken om het dynamisch bereik van de soundtrack te verminderen en de gesproken tekst beter verstaanbaar te maken bij lagere volumes.
- Selecteer NIGHT:MUSIC wanneer u naar muziek wilt luisteren om alle geluiden beter verstaanbaar te maken.
- Selecteer TV EQUAL VOL wanneer u naar tv-programma's kijkt.
- Selecteer OFF om de volumefunctie uit te schakelen.

- 3 Druk op ◀/▶ op de afstandsbediening om het niveau van de comprimering te regelen wanneer NIGHT:CINEMA, NIGHT:MUSIC of TV EQUAL VOL wordt getoond.

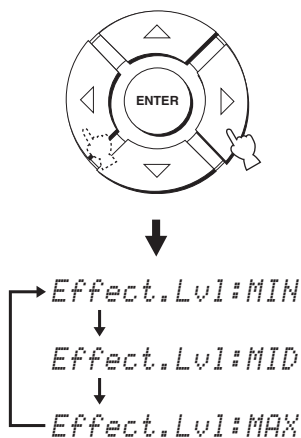

- Selecteer Effect.Lvl:MIN voor minimale compressie.
- Selecteer Effect.Lvl:MID voor standaard compressie.
- Selecteer Effect.Lvl:MAX voor maximale compressie.

Opmerking

De instellingen voor de volumefunctie worden geannuleerd als u op het voorpaneel of op de afstandsbediening op STANDBY/ON drukt, of als u de stekker uit het stopcontact haalt.

GEBRUIK VAN DE EXTRA VERSTERKING VOOR DE LAGE TONEN (TruBass)

Dit toestel kan de lage tonen verbeterd weergeven met behulp van SRS TruBass technologie, waarmee de weergave van lage tonen ook zonder subwoofer verbeterd wordt en waarmee de lage tonen nog dieper en rijker zullen klinken indien wel gebruik gemaakt wordt van een subwoofer.

Opmerking

De TruBass functie is niet beschikbaar wanneer u de gerichte "My beam" weergave heeft geselecteerd (zie bladzijde 47).

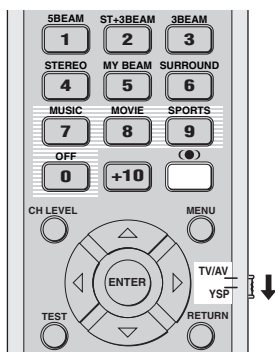

- 1 Zet de keuzeschakelaar voor de bedieningsfunctie op YSP om dit toestel te kunnen bedienen.



- 2 Druk op  op de afstandsbediening.
De huidige instelling (TruBass ON of TruBass OFF) wordt aangegeven op het display.

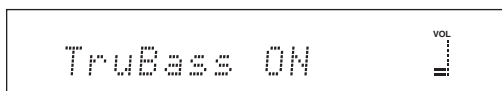

of

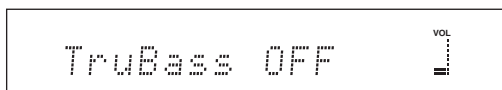

- 3 Druk herhaaldelijk op  op de afstandsbediening en selecteer TruBass ON of TruBass OFF.

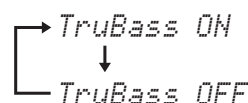

- Selecteer TruBass OFF om de TruBass functie uit te schakelen.

GEBUIKEN VAN DE SLAAPTIMER

Met deze functie kunt het toestel zichzelf uit (standby) laten schakelen na een door u bepaalde tijd. Deze slaaptimer is bijvoorbeeld handig wanneer u gaat slapen terwijl dit toestel nog aan het spelen is.

Instellen van de slaaptimer



- 1 Zet de keuzeschakelaar voor de bedieningsfunctie op YSP om dit toestel te kunnen bedienen.



- 2 Druk herhaaldelijk op SLEEP op de afstandsbediening om de tijd voor de slaaptimer in te stellen.

Keuzes: 120min, 90min, 60min, 30min, OFF

De SLEEP indicator knippert op het display terwijl u de tijd voor de slaaptimer aan het instellen bent.



Knippert

Met elke druk op SLEEP op de afstandsbediening zal het display op het voorpaneel als volgt veranderen.

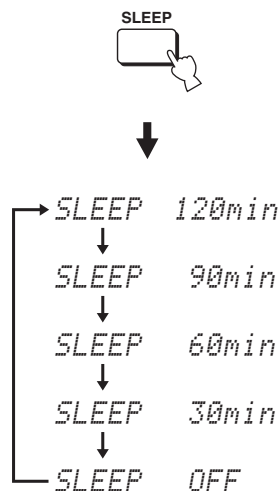

- 3 Wacht een paar tellen zonder het toestel te bedienen om de instelling van de slaaptimer te bevestigen.

De SLEEP indicator zal oplichten op het display op het voorpaneel, ten teken dat de slaaptimer in werking is.



Licht op

Annuleren van de slaaptimer

- 1 Zet de keuzeschakelaar voor de bedieningsfunctie op YSP om dit toestel te kunnen bedienen.



- 2 Druk net zo vaak op SLEEP tot SLEEP OFF op het display op het voorpaneel verschijnt.



- 3 Wacht een paar tellen zonder het toestel te bedienen om de instelling van de slaaptimer te bevestigen.

De SLEEP indicator zal verdwijnen van het display op het voorpaneel, ten teken dat de slaaptimer uitgeschakeld is.

SLEEP
Verdwijnt

Opmerking

De eerdere instelling voor de slaaptimer voor u deze uitschakelt wordt opgeslagen in het systeemgeheugen en zal automatisch worden hersteld wanneer u de slaaptimer de volgende keer in gaat stellen.



De slaaptimer kan ook buiten werking worden gesteld door op STANDBY/ON op het voorpaneel of op de afstandsbediening te drukken om dit toestel uit (standby) te zetten, of door de stekker uit het stopcontact te halen.

MANUAL SETUP

Om de beste kwaliteit surroundweergave te bereiken kunt u met de MANUAL SETUP de parameters voor de luisteromgeving in detail instellen en nadere instellingen verrichten voor de geluidssignalen, geluidsbundels, digitale ingangssignalen en het in-beeld display. Verander de begininstellingen (onder elke parameter vet gedrukt aangeduid) op basis van uw specifieke luisteromgeving.



- U kunt de via de AUTO SETUP procedure geoptimaliseerde instellingen opslaan (zie de bladzijde 34). Later kunt u dan een bepaalde set instellingen die zijn geoptimaliseerd voor bepaalde omstandigheden in uw kamer weer oproepen als dat nodig is (zie de bladzijde 35).
- De meeste instellingen in het SOUND MENU en het BEAM MENU worden automatisch uitgevoerd wanneer u de AUTO SETUP doet (zie de bladzijde 27). Gebruik het SOUND MENU en het BEAM MENU om aanvullende instellingen te maken.
- Het BEAM MENU stelt u in staat instellingen voor de surroundweergave te veranderen die normaliter via een instelmenu voor de luidsprekers gewijzigd moeten worden.
- Stel eerst de parameters in het BEAM MENU in voor u de instellingen voor de parameters in het SOUND MENU, het INPUT MENU en het DISPLAY MENU gaat wijzigen.

SOUND MENU

Hiermee kunt u met de hand diverse parameters die te maken hebben met de geluidswaergave instellen.

Onderdeel	Kenmerken	Bladzijde
TONE CONTROL	Instellen van het uitgangsniveau voor hoge of lage tonen.	63
SUBWOOFER SET	Instellen van de diverse instellingen voor de subwoofer.	63
MUTE LEVEL	Instellen van het dempingsniveau.	64
AUDIO DELAY	Instellen van de audiovertraging.	64
ROOM EQ	Instellen van de klankkleur (toon) van de luisterruimte.	64
DD/DTS Dynamic Range	Instellen van het dynamisch bereik bij Dolby Digital of DTS signalen.	64

BEAM MENU

Hiermee kunt u met de hand diverse parameters die te maken hebben met de geluidsbundels instellen.

Onderdeel	Kenmerken	Bladzijde
SETTING PARAMETERS	Aanpassen van de instellingen voor de luisterruimte en de luisterplek.	59
BEAM ADJUSTMENT	Regelen van de diverse instellingen voor de geluidsbundels.	60
IMAGE LOCATION	Instellen van de positionering van de linker en de rechter voorkanalen.	62

INPUT MENU

Hiermee kunt u met de hand diverse parameters die te maken hebben met de audio en video ingangssignalen instellen.

Onderdeel	Kenmerken	Bladzijde
INPUT ASSIGNMENT	Toewijzen van aansluitingen aan de daarmee verbonden componenten.	65
INPUT MODE	Selecteren van de begininstelling van de ingangsfunctie voor de signaalbron.	65
INPUT TRIM	Regelt het ingangsniveau van de signaalbron.	65
INPUT RENAME	Veranderen van de getoonde naam voor een bepaalde signaalbron.	66

DISPLAY MENU

Hiermee kunt u met de hand diverse parameters die te maken hebben met het display instellen.

Onderdeel	Kenmerken	Bladzijde
DIMMER SET	Regelen van de helderheid van het display.	67
OSD SET	Instellen van de displaypositie en de achtergrondkleur van het in-beeld display.	67
UNIT SET	Veranderen van de gebruikte eenheden.	67

Gebruiken van het MANUAL SETUP

Gebruik de afstandsbediening om de menu's te openen en de instellingen te verrichten.

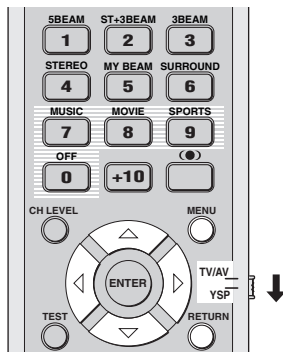

U kunt de SET MENU instellingen wijzigen terwijl het toestel aan het weergeven is.

- Zet de keuzeschakelaar voor de bedieningsfunctie op YSP om dit toestel te kunnen bedienen.**



- Druk op MENU op de afstandsbediening.**
Het SET MENU scherm zal nu op uw tv verschijnen.



- De bedieningstoetsen voor het SET MENU worden onderaan het scherm getoond.
- Om terug te gaan naar het vorige scherm in het SET MENU, dient u op RETURN op de afstandsbediening te drukken.
- Om het SET MENU scherm te annuleren, dient u nog eens op MENU te drukken.
- U kunt de volgende handeling ook verrichten via het display op het voorpaneel.

- Druk op ▲ / ▼, selecteer MANUAL SETUP en druk vervolgens op ENTER.**

Het volgende scherm zal nu op uw tv verschijnen.

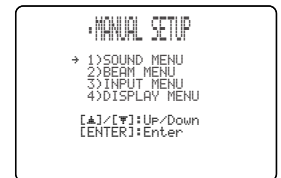
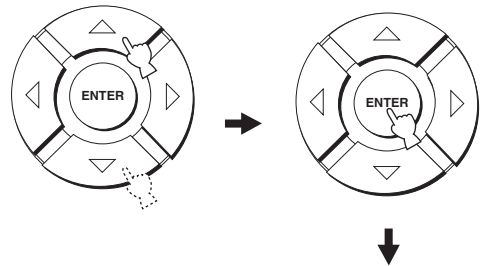

- Druk op ▲ / ▼, selecteer een submenu en druk vervolgens op ENTER.**

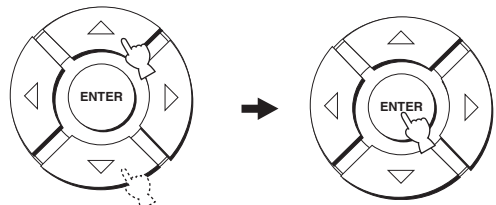

- Gebruik ▲ / ▼ / ◀ / ▶ en ENTER om de verschillende parameters in te stellen.**

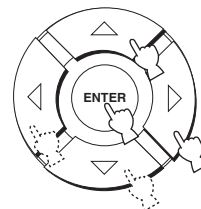

- Druk op MENU om af te sluiten.**

Het in-beeld display (OSD) zal nu van uw tv-scherm verdwijnen.

MENU



BEAM MENU

Hiermee kunt u met de hand diverse parameters die te maken hebben met de geluidsbundels instellen.
 SET MENU → MANUAL SETUP → BEAM MENU



U kunt het uitgangsniveau voor de geluidsbundels voor elk van de kanalen instellen via "INSTELLEN VAN DE AUDIOBALANS" (zie de bladzijde 68).

SETTING PARAMETERS (Parameter instellingen)

Hiermee kunt u de positie van het toestel in uw luisterruimte en de afstand tussen dit toestel en de luisterplek instellen.

Wanneer u een bepaalde parameter instelt, zullen andere, daarmee samenhangende, parameters automatisch worden aangepast om de beste weergave te verkrijgen voor uw luisteromgeving.

Opmerking

Als u instellingen verricht via SETTING PARAMETERS, zullen de instellingen voor geluidsbundels die gemaakt zijn via de AUTO SETUP procedure vervangen worden. Als u de instellingen voor de geluidsbundels die gemaakt zijn via de AUTO SETUP wilt behouden verricht dan eerst de instellingen via BEAM ADJUSTMENT (zie de bladzijde 60).



INSTALLED POSITION

(Installatiepositie van het toestel)

Hiermee kunt u de installatiepositie van dit toestel instellen.

Keuzes: **FLAT TO WALL** (Installatie parallel aan een wand), **ANGLE TO WALL OR CORNER** (Hoekinstallatie)

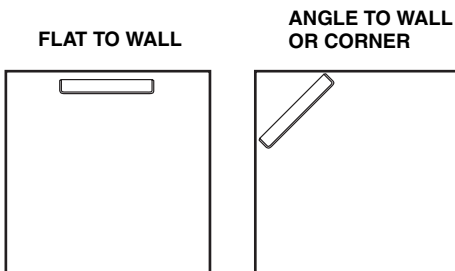

- Selecteer **FLAT TO WALL** als het toestel parallel aan een wand is geïnstalleerd. Stel de breedte en de lengte van uw luisterruimte in en ook de afstand van dit toestel tot de luisterplek, en de afstand van het midden van dit toestel tot de linker wand.

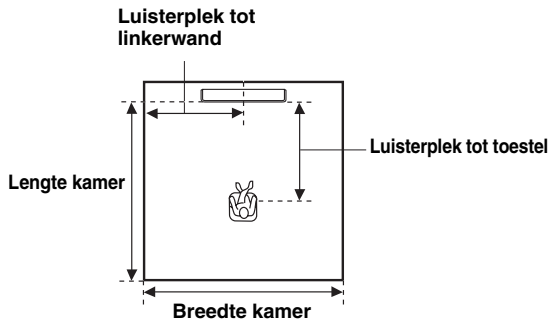

Keuzes voor de breedte en de lengte van de kamer:

2.0 m t/m 12.0 m

Keuzes voor de afstand van de luisterplek tot dit toestel:

1.8 m t/m 9.0 m

Keuzes voor de afstand van de luisterplek tot de linker wand:

0.6 m t/m 11.4 m

Breedte en lengte van de kamer

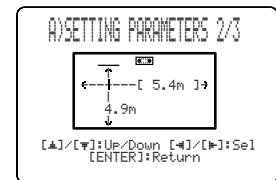

Luisterplek tot toestel en tot linkerwand

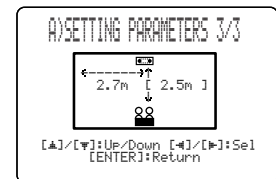

- Selecteer ANGLE TO WALL OR CORNER als het toestel in een hoek van uw kamer is geïnstalleerd. Stel de breedte en de lengte van uw luisterruimte in en ook de afstand van uw luisterplek tot dit toestel.

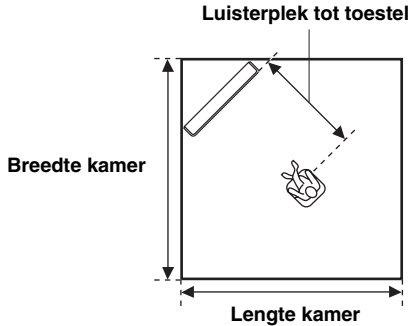

Keuzes voor de breedte en de lengte van de kamer:
2.0 m t/m 12.0 m

Keuzes voor de afstand van de luisterplek tot dit toestel:
1.8 m t/m 9.0 m

Breedte en lengte van de kamer

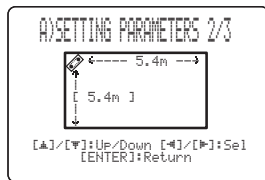

Luisterplek tot toestel

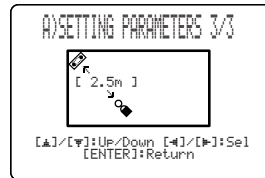

Opmerking

Wanneer u de INSTALLED POSITION parameter in de MANUAL SETUP (zie de bladzijde 59) instelt, worden de nieuwe waarden voor de breedte en lengte van uw kamer automatisch als standaardinstelling ingesteld.

BEAM ADJUSTMENT (Instelling geluidsbundels)

Hiermee kunt u met de hand de diverse instellingen voor de geluidsbundels wijzigen. We raden u aan de stand met 5 geluidsbundels te selecteren voor u veranderingen gaat aanbrengen in deze instellingen.

Opmerkingen

- Wanneer INSTALLED POSITION wordt gewijzigd via de MANUAL SETUP (zie de bladzijde 59) zal de standaardinstelling automatisch worden ingesteld voor deze parameter behalve CENTER onder FOCAL LENGTH (zie de bladzijde 61).
- Afhankelijk van de instellingen voor de geluidsbundels (zie de bladzijden 40 en 46) is het mogelijk dat bepaalde kanaalposities niet beschikbaar zijn. In een dergelijk geval zal “-” worden aangegeven. Bij gebruik van Stereo plus 3 geluidsbundels, moet u de linker en rechter surroundkanalen laten weergeven via de linker en rechter voorkanalen.

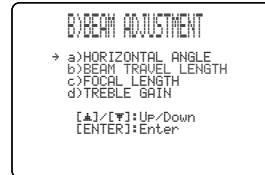

HORIZONTAL ANGLE (Horizontale hoek)

Hiermee kunt u de horizontale hoek van de geluidsbundels voor elk van de kanalen instellen. Door de horizontale hoek van de geluidsbundels aan te passen kunt u de bundels optimaal afstellen. Er wordt automatisch een testtoon geproduceerd.

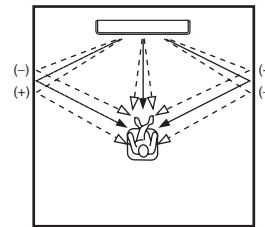

Keuzes: L90° t/m R90°

Kies een hogere L (links) instelling om de geluidsbundel meer naar links te richten, een hogere R (rechts) instelling om de bundel naar rechts te richten.

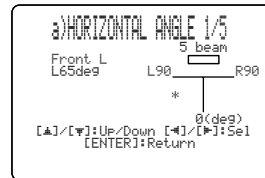

BEAM TRAVEL LENGTH (Bundelafstand)

Er moet een bepaalde vertraging worden toegepast op het geluid voor de diverse kanalen zodat al het geluid op hetzelfde moment aankomt op de luisterplek. Via dit menu kunt u instellen hoeveel afstand de geluidsbundels moeten overbruggen nadat ze zijn geproduceerd door de luidspreker in kwestie en via de wand weerkaatst voor ze uiteindelijk aankomen op de luisterplek om zo de juiste vertraging voor de bundel in kwestie te kunnen bepalen. De lijnen in de afbeelding hieronder geven een indruk van de afstanden.

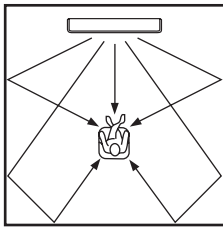

Keuzes: 0.3 m t/m 24.0 m

- **Front L** regelt de afstand die de geluidsbundel voor het linker voorkanaal moet afleggen.
- **Front R** regelt de afstand die de geluidsbundel voor het rechter voorkanaal moet afleggen.
- **Center** regelt de afstand die de geluidsbundel voor het middenkanaal moet afleggen.
- **Surround L** regelt de afstand die de geluidsbundel voor het linker surroundkanaal moet afleggen.
- **Surround R** regelt de afstand die de geluidsbundel voor het rechter surroundkanaal moet afleggen.

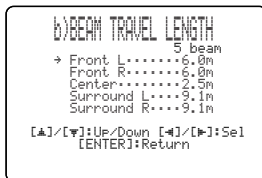

Wij raden u aan de met de AUTO SETUP geoptimaliseerde instelling te gebruiken (zie de bladzijde 27). Gebruik dit menu alleen wanneer u de HORIZONTAL ANGLE gewijzigd heeft (zie de bladzijde 60).

FOCAL LENGTH (Brandpuntsafstand)

Hiermee kunt u de afstand van de voorkant van dit toestel tot het brandpunt van de weergave voor elk van de kanalen instellen en de spreiding van de kanalen beïnvloeden. De brandpunten horen in te worden gesteld op of rond de punten waar de bundels door de wand weerkaatst worden, behalve natuurlijk voor het middenkanaal. Hoe korter de ingestelde afstand, hoe meer het kanaal gespreid wordt.

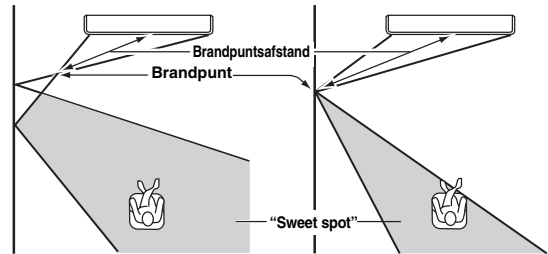

Linker voorkanaal

Middenkanaal

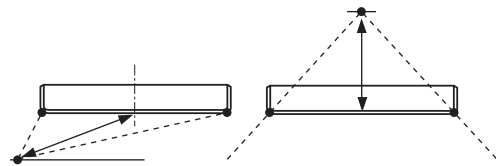

Keuzes: -1.0 m t/m +13.0 m

Kies een hogere - (minus) instelling om het brandpunt meer naar buiten te brengen, of een hogere + (plus) instelling om het brandpunt naar de normale positie te brengen.

- **Front L** regelt de brandpuntsafstand voor de linker voor-geluidsbundel.
- **Front R** regelt de brandpuntsafstand voor de rechter voor-geluidsbundel.
- **Center** regelt de brandpuntsafstand voor de midden-geluidsbundel. Begininstelling: -0.5 m
- **Surround L** regelt de brandpuntsafstand voor de linker surround-geluidsbundel.
- **Surround R** regelt de brandpuntsafstand voor de rechter surround-geluidsbundel.



We raden u aan de begininstelling (-0.5 m) te gebruiken voor het middenkanaal.

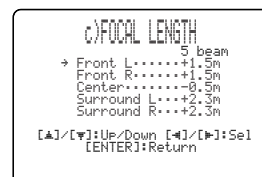

TREBLE GAIN (Versterking hoge tonen)

Regelt de weergave van de hoge tonen via de diverse kanalen.



Als de linker en rechter voor- of linker en rechter surround-geluidsbundel gereflecteerd moet worden door een gordijn of een ander akoestisch absorberend oppervlak, kunt u een betere surroundweergave bereiken door de hoge tonen in de geluidsbundel(s) in kwestie te versterken.

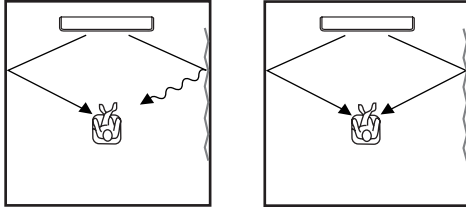

Keuzes: -12.0 dB t/m +12.0 dB

Begininstelling: 0 dB

- **FL** regelt de weergave van de hoge tonen via het linker voorkanaal.
- **FR** regelt de weergave van de hoge tonen via het rechter voorkanaal.
- **C** regelt de weergave van de hoge tonen via het middenkanaal.
- **SL** regelt de weergave van de hoge tonen via het linker surroundkanaal.
- **SR** regelt de weergave van de hoge tonen via het rechter surroundkanaal.

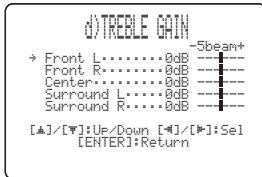

IMAGE LOCATION (Locatie geluidsbeeld)

Hiermee kunt u de richting regelen van waaruit de linker en rechter voorkanalen worden waargenomen, zodat deze dichter bij het middenkanaal klinken.

U kunt deze functie gebruiken wanneer de weergave via de linker en rechter voorkanalen onnatuurlijk overkomt, bijvoorbeeld wanneer uw luisterplek niet precies in het midden van uw luisterruimte is.

U kunt deze parameter alleen instellen wanneer de stand voor weergave van 3 of 5 geluidsbundels is geselecteerd (zie de bladzijde 40).

Keuzes: ON, OFF

Instelbereik: 0% t/m 95%

Begininstelling: 0%

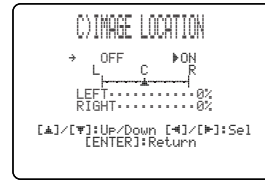

LEFT (Links)

Brengt het geluidsbeeld naar links.

Hoe hoger het percentage, hoe groter het volume uit het midden.

Zonder aanpassing

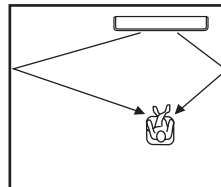

Met aanpassing van het linker voorkanaal

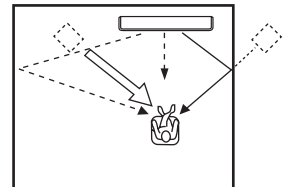

RIGHT (Rechts)

Brengt het geluidsbeeld naar rechts.

Hoe hoger het percentage, hoe groter het volume uit het midden.

Zonder aanpassing

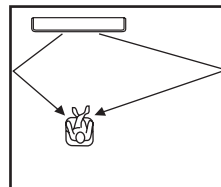

Met aanpassing van het rechter voorkanaal

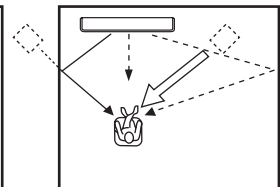

SOUND MENU

Hiermee kunt u met de hand diverse parameters die te maken hebben met de geluidsweergave instellen.
SET MENU → MANUAL SETUP → SOUND MENU



■ TONE CONTROL (Toonregeling)

U kunt de toonkleur van de geluidsbundels aanpassen.

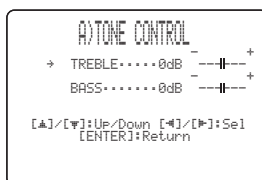

TREBLE (Hoge tonen)

Hiermee kunt u de weergave van de hoge tonen regelen.
Keuzes: -12 dB t/m +12 dB
Begininstelling: 0 dB

BASS (Lage tonen)

Hiermee kunt u de weergave van de lage tonen regelen.
Keuzes: -12 dB t/m +12 dB
Begininstelling: 0 dB

■ SUBWOOFER SET (Subwoofer instellingen)

Hiermee kunt u met de hand diverse subwoofer instellingen wijzigen.

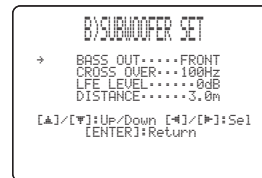

BASS OUT (Weergave lage tonen)

De lage tonen (bass) kunnen naar de subwoofer en/of de linker en rechter voorkanalen worden gestuurd. Deze instelling bepaalt ook waar het LFE (Lage Frequentie Effecten) kanaal in Dolby Digital en DTS signalen naartoe wordt gestuurd.

Keuzes: SWFR (subwoofer), **FRONT**

- Selecteer SWFR als u een subwoofer aangesloten heeft. Het LFE kanaal en de lage tonen uit andere kanalen worden nu naar de subwoofer gestuurd.
- Selecteer FRONT als u geen subwoofer gebruikt. Het LFE kanaal en de lage tonen uit andere kanalen worden nu naar de linker en rechter voorkanalen gestuurd.

CROSS OVER (Crossover)

Wanneer BASS OUT op SWFR staat kunt u met deze functie de crossover (afsnij) frequentie instellen voor alle lage tonen. Alle frequenties beneden de ingestelde frequentie zullen naar de subwoofer worden gedirigeerd.
Keuzes: 80Hz, **100Hz**, 120Hz

LFE LEVEL (Niveau Lage Frequentie Effecten)

Deze functie stelt u in staat het volume (uitgangsniveau) van het LFE (Lage Frequentie Effect) kanaal aan te passen aan het vermogen van uw subwoofer. Het LFE kanaal zorgt voor de weergave van speciale effecten met zeer lage tonen bij bepaalde passages. Deze instelling treedt alleen in werking bij weergave wanneer dit toestel Dolby Digital of DTS signalen decodeert.

Keuzes: -20 t/m **0** dB

DISTANCE (Afstand)

Hiermee kunt u de afstand van de subwoofer tot de luisterplek regelen.

Keuzes: 0.3 t/m 15.0 m
Begininstelling: 3.0 m

■ MUTE LEVEL (Volumeverlaging bij geluid uit)

U kunt zelf bepalen hoeveel het volume verlaagd moet worden wanneer u de geluidswaergave tijdelijk uitschakelt. Keuzes: **MUTE**, -20 dB

- Selecteer MUTE om de geluidswaergave helemaal te stoppen.
- Selecteer -20 dB om het huidige volume met 20 dB te verlagen.



■ AUDIO DELAY (Audio vertraging)

U kunt de geluidswaergave vertragen zodat deze synchroon loopt met de videobeelden. Dit is soms nodig bij gebruik van bepaalde LCD monitors of projectoren. Keuzes: 0 t/m 160 msec



■ ROOM EQ (Kamerequalizer)

Hiermee kunt u de toonkleur aanpassen aan uw luisterruimte wanneer het toestel aan de wand is gemonteerd.

Keuzes: MOUNTING (Montage), REFLECTING (Kamerstype; weerkaatsing)

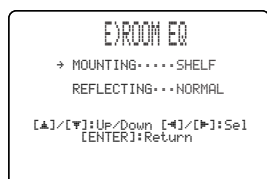

MOUNTING (Montage)

Hiermee kunt u de lage en middentonen verbeteren.

Keuzes: WALL (Aan de wand), SHELF (Op een plank)

- Selecteer WALL als het toestel aan een wand in uw kamer is geïnstalleerd.
- Selecteer SHELF als het toestel op een plank of iets dergelijks in uw kamer is geïnstalleerd.

REFLECTING (Kamerstype; weerkaatsing)

Hiermee kunt u instellen hoeveel geluid er wordt weerkaatst in uw kamer.

Keuzes: **NORMAL** (Normaal), HI ECHO (Veel echo)

- Kies NORMAL wanneer uw luisterruimte geluiden normaal weerkaatst.
- Kies HI ECHO wanneer uw luisterruimte geluiden goed weerkaatst, bijvoorbeeld met betonnen wanden.

■ DD/DTS Dynamic Range (Dynamisch bereik Dolby Digital en DTS signalen)

Hiermee kunt u instellen hoeveel het dynamisch bereik gecompriemd moet worden. Deze instelling treedt alleen in werking wanneer dit toestel Dolby Digital of DTS signalen decodeert. Het dynamisch bereik is het verschil tussen het zachtst hoorbare geluid en het hardste dat nog zonder vervorming kan worden weergegeven.

Instelmogelijkheden: MIN (minimum), STD (standaard), **MAX** (maximum)

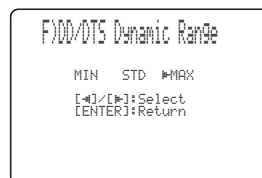

Kies deze mogelijkheid om de compressie van het dynamische bereik in te stellen.

- Selecteer MIN als u bij een laag volume wilt luisteren.
- Selecteer STD voor algemeen gebruik.
- Selecteer MAX voor speelfilms.

INPUT MENU

Hiermee kunt u met de hand diverse parameters die te maken hebben met de audio en video ingangssignalen instellen.
SET MENU → MANUAL SETUP → INPUT MENU



■ INPUT ASSIGNMENT (Toewijzing ingangsaansluitingen)

U kunt de optische en digitale ingangsaansluitingen van dit toestel toewijzen aan andere componenten wanneer de begininstellingen van dit toestel niet overeenkomen met uw systeem. Door andere componenten toe te wijzen aan de ingangsaansluitingen van dit toestel zorgt u ervoor dat de juiste naam van het aangesloten toestel verschijnt op het display op het voorpaneel en op het in-beeld display (OSD), en kunt u eventueel deze component bedienen via de ingangskeuzetoets met de bijbehorende naam. Als u een component aansluit op één van de ingangsaansluitingen van dit toestel en verder niets wijzigt, zal de begininstelling met de naam voor die ingangsaansluiting worden getoond op het display en in het in-beeld display (OSD) wanneer deze als signaalbron wordt geselecteerd.

- Selecteer OPTICAL IN (1) om een component toe te wijzen aan de TV OPTICAL IN aansluiting van dit toestel.
Keuzes: **TV**, **VCR**
- Selecteer OPTICAL IN (2) om een component toe te wijzen aan de AUX OPTICAL IN aansluiting van dit toestel.
Keuzes: **AUX**, **DVD**
- Selecteer COAXIAL IN (3) om een component toe te wijzen aan de COAXIAL IN aansluiting van dit toestel.
Keuzes: **DVD**, **AUX**



■ INPUT MODE (Ingangsfunctie)

Met deze instelling kunt u de ingangsfunctie bepalen voor signaalbronnen op de DIGITAL INPUT aansluitingen op het moment dat dit toestel wordt ingeschakeld. Voor informatie omtrent de soorten audiosignalen die door dit toestel kunnen worden verwerkt verwijzen we u naar "Surroundfuncties en aanbevolen signaalbronnen" op bladzijde 42.
Keuzes: **AUTO**, **LAST**



- Kies **AUTO** om het toestel automatisch het soort ingangssignaal te laten bepalen en de bijbehorende ingangsfunctie te laten instellen.
- Kies **LAST** om het toestel automatisch de ingangsfunctie in te laten schakelen die het laatst met de signaalbron in kwestie gebruikt is. Als het soort ingangssignaal verschilt van de instelling, zal er geen geluid worden geproduceerd.

■ INPUT TRIM (Niveau ingangssignalen aanpassen)

Hiermee kunt u het ingangsniveau van de signaalbron regelen.

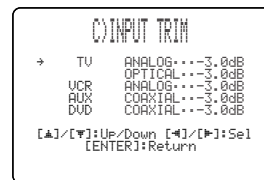

- Selecteer **TV ANALOG** om het niveau in te stellen van audio- en videosignalen die binnenkomen via de analoge TV/STB ingangsaansluitingen van dit toestel.
Instelbereik: -6.0 dB t/m 0.0 dB
Begininstelling: -3.0 dB
- Selecteer **TV OPTICAL** om het niveau in te stellen van audio- en videosignalen die binnenkomen via de TV OPTICAL IN aansluiting van dit toestel.
Instelbereik: -6.0 dB t/m 0.0 dB
Begininstelling: -3.0 dB
- Selecteer **VCR ANALOG** om het niveau in te stellen van audio- en videosignalen die binnenkomen via de analoge VCR ingangsaansluitingen van dit toestel.
Instelbereik: -6.0 dB t/m 0.0 dB
Begininstelling: -3.0 dB
- Selecteer **AUX OPTICAL** om het niveau in te stellen van audio- en videosignalen die binnenkomen via de AUX OPTICAL IN aansluiting van dit toestel.
Instelbereik: -6.0 dB t/m 0.0 dB
Begininstelling: -3.0 dB
- Selecteer **DVD COAXIAL** om het niveau in te stellen van audio- en videosignalen die binnenkomen via de COAXIAL IN aansluiting van dit toestel.
Instelbereik: -6.0 dB t/m 0.0 dB
Begininstelling: -3.0 dB

■ INPUT RENAME (Signaalbronnen nieuwe namen geven)

Met deze functie kunt u de namen van de signaalbronnen op het OSD (in-beeld display) en op het display op het voorpaneel veranderen. Gebruik de ingangsketoetsen (TV, STB, DVD, VCR, of AUX) om de component waarvan u de naam wilt veranderen te selecteren en voer dan de volgende procedure uit.



- 1 Druk op \triangleleft / \triangleright en verplaats de (onderstreping) naar het teken of de spatie die u wilt veranderen.**
De (onderstreping) knippert.

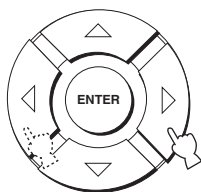

- 2 Druk op \triangle / ∇ en selecteer het gewenste teken.**
 - U kunt maximaal 8 tekens gebruiken voor elke signaalbron.
 - Druk op \triangle om als volgt het gewenste teken te selecteren, of druk op ∇ om deze reeks in omgekeerde volgorde te doorlopen: A t/m Z, spatie, 0 t/m 9, spatie, a t/m z, spatie, #, *, +, enz.

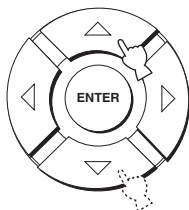

- 3 Herhaal de stappen 1 t/m 3 als u de namen van andere signaalbronnen wilt veranderen.**

- 4 Druk op ENTER om af te sluiten.**
De nieuwe naam (namen) wordt (worden) opgeslagen en het display keert terug naar het eerder weergegeven scherm.

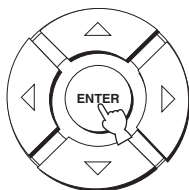

DISPLAY MENU

Hiermee kunt u met de hand diverse parameters die te maken hebben met het display instellen.

SET MENU → MANUAL SETUP → DISPLAY MENU



■ DIMMER SET (Dimmer instellingen)

Hiermee kunt u de helderheid van het display op het voorpaneel instellen.

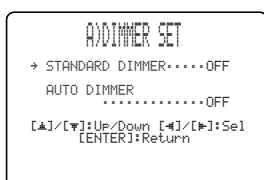

STANDARD DIMMER (Standaard dimmer)

Hiermee stelt u de helderheid van het display op het voorpaneel in wanneer het toestel wordt bediend via het voorpaneel of de afstandsbediening.

Keuzes: -2, -1, **OFF**

AUTO DIMMER (Automatische dimmer)

Wanneer er een bepaalde tijd lang geen handeling wordt uitgevoerd, zal het display op het voorpaneel gedimd worden. Hiermee kunt u de helderheid van het display op het voorpaneel in een dergelijk geval instellen.

Keuzes: **OFF** (dezelfde helderheid als bij de STANDARD DIMMER instelling), -1 t/m -3 (gebaseerd op de STANDARD DIMMER instelling), DISPLAY OFF

■ OSD SET (In-beeld display instellingen)

Hiermee kunt u de displaypositie en de achtergrondkleur van het in-beeld display instellen.



OSD SHIFT (Plaatsing in-beeld display)

Hiermee kunt u de verticale positie van het in-beeld display (OSD) instellen. Een hogere – (minus) instelling zal de positie van het in-beeld display hoger in beeld brengen, een hogere + (plus) instelling lager.

Keuzes: -5 t/m +5

Begininstelling: 0

OSD BACK COLOR (Achtergrond in-beeld display)

Hiermee kunt u de kleur van de achtergrond van het in-beeld display (OSD) instellen.

Keuzes: **BLUE**, GRAY

■ UNIT SET (Eenheden)

Hiermee kunt u kiezen in welke eenheid het toestel afstanden aangeeft.

Keuzes: **METERS**, FEET



- Selecteer METERS om de afstanden in meters in te kunnen voeren.
- Selecteer FEET om de afstanden in voeten (feet) in te kunnen voeren.

Opmerking

- Als u deze instelling wijzigt, kunnen de aangepaste instellingen voor de geluidsbundels veranderen.

INSTELLEN VAN DE AUDIOBALANS

U kunt het uitgangsniveau van de diverse geluidsbundels instellen via de testtoon of aan de hand van de weergegeven audio in elk van de standen voor de geluidsbundels om de surroundweergave zo realistisch mogelijk te maken.

Gebruiken van de testtoon

U kunt het toestel via elk kanaal een testtoon laten produceren zodat u met de hand de niveaus van de diverse kanalen met elkaar in balans kunt brengen.

Gebruik de testtoon om de niveaus van de kanalen zo af te stellen dat ze op de luisterplek allemaal even hard klinken.

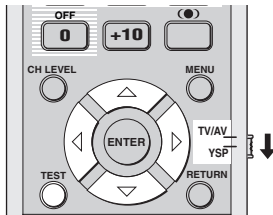

- 1 Zet de keuzeschakelaar voor de bedieningsfunctie op YSP om dit toestel te kunnen bedienen.**



- 2 Druk op TEST op de afstandsbediening.**

TEST FRONT L verschijnt op het display op het voorpaneel en er zal een testtoon worden geproduceerd via het linker voorkanaal.



- 3 Druk net zo vaak op \triangle / ∇ tot u het kanaal geselecteerd heeft dat u wilt instellen.**

Het display op het voorpaneel verandert als volgt.

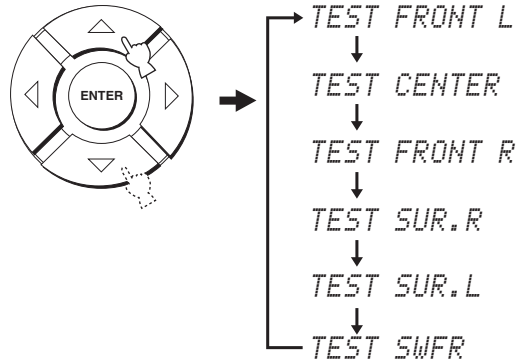

Opmerking

TEST SWFR is alleen beschikbaar wanneer er een subwoofer is aangesloten op dit toestel en SWFR is geselecteerd voor BASS OUT in het SOUND MENU (zie de bladzijde 63).

- 4 Gebruik \triangleleft / \triangleright om het volume van de kanalen in te stellen.**

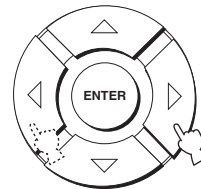

Instelbereik: -10 dB t/m +10 dB

5 Druk op TEST wanneer u klaar bent met instellen.



Opmerkingen

- Geen van de niveaus van de kanalen kan worden ingesteld wanneer stereo- of doelgerichte "My beam" weergave is geselecteerd (zie de bladzijden 46 en 47).
- FRONT L/R kan niet worden ingesteld wanneer de Stereo plus 3 geluidsbundels stand is geselecteerd (zie de bladzijde 41).
- FRONT L/R worden automatisch geregeld aan de hand van de instellingen voor de andere kanalen wanneer u Stereo plus 3 geluidsbundels of stereoweergave heeft geselecteerd (zie de bladzijden 41 and 46).



Als het niveau van een bepaald kanaal niet kan worden ingesteld, zal $-dB$ verschijnen op het display op het voorpaneel.

Met behulp van de weergegeven audio

U kunt ook met de hand de niveaus van de kanalen regelen terwijl er een signaalbron, zoals een DVD, wordt weergegeven.

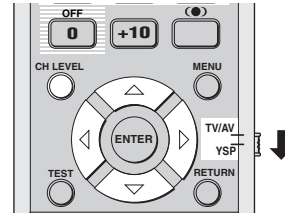

1 Zet de keuzeschakelaar voor de bedieningsfunctie op YSP om dit toestel te kunnen bedienen.



2 Druk net zo vaak op CH LEVEL (of eerst op CH LEVEL en dan op Δ / ∇) om het kanaal dat u wilt instellen te selecteren.

Het display op het voorpaneel verandert als volgt.

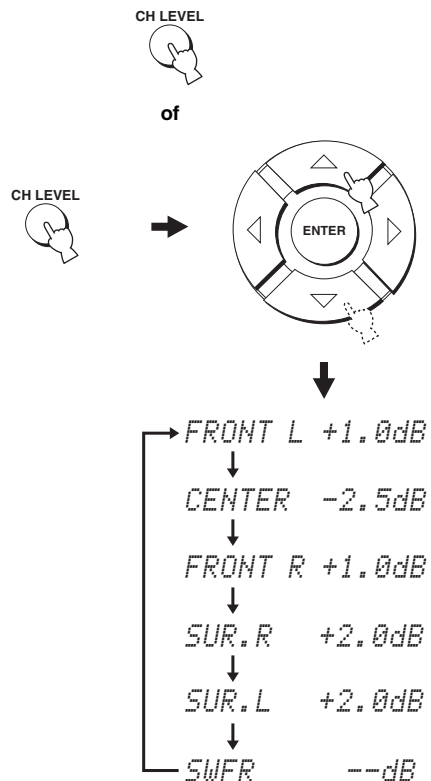

Opmerking

SWFR is alleen beschikbaar wanneer er een subwoofer is aangesloten op dit toestel en SWFR is geselecteerd voor BASS OUT in het SOUND MENU (zie de bladzijde 63).

3 Gebruik ◀ / ▶ om het volume van de kanalen in te stellen.

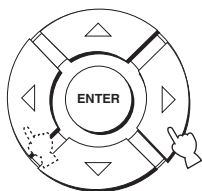

Instelbereik: -10 dB t/m +10 dB

4 Wacht een paar seconden zonder dit verder te bedienen wanneer u klaar bent met uw instellingen.

Opmerkingen

- Geen van de niveaus van de kanalen kan worden ingesteld wanneer de stereoweergave is geselecteerd (zie de bladzijde 46).
- FRONT L/R kan niet worden ingesteld wanneer de Stereo plus 3 geluidsbundels stand is geselecteerd (zie bladzijde 41).
- Alleen CENTER kan worden ingesteld wanneer u de gerichte "My beam" weergave heeft geselecteerd (zie de bladzijde 47).
- FRONT L/R worden automatisch geregeld aan de hand van de instellingen voor de andere kanalen wanneer u Stereo plus 3 geluidsbundels of stereoweergave heeft geselecteerd (zie de bladzijden 41 and 46).



Als het niveau van een bepaald kanaal niet kan worden ingesteld, zal -dB verschijnen op het display op het voorpaneel.

SELECTEREN VAN EEN INGANGSFUNCTIE

U kunt kiezen welke soort audiosignalen weergegeven moeten worden voor een bepaalde signaalbron op basis van uw voorkeur of de mogelijkheden van de signaalbron zelf.



We raden u aan de ingangsfunctie in de meeste gevallen op AUTO te laten staan.

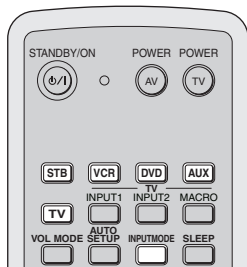

1 Zet de keuzeschakelaar voor de bedieningsfunctie op YSP om dit toestel te kunnen bedienen.



2 Druk op één van de ingangsketoetsen op de afstandsbediening om de gewenste signaalbron te selecteren.

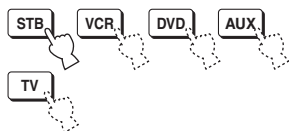

3 Druk herhaaldelijk op INPUTMODE op de afstandsbediening om heen en weer te schakelen tussen de diverse mogelijke ingangsfuncties.

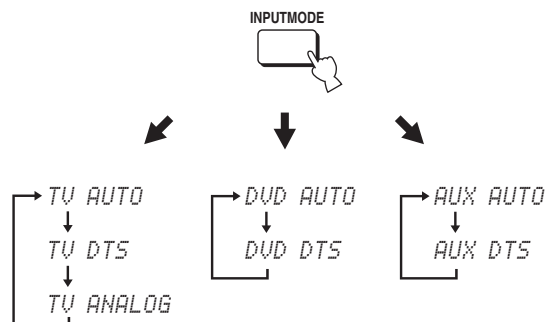

Wanneer u TV of STB heeft geselecteerd als signaalbron

Wanneer u DVD heeft geselecteerd als signaalbron

Wanneer u AUX heeft geselecteerd als signaalbron

Opmerkingen

- De ingangsfunctie voor VCR (videorecorder) staat vast op ANALOG. Als echter de TV OPTICAL IN aansluiting van dit toestel is toegewezen aan VCR, komen AUTO, DTS en ANALOG beschikbaar als ingangsfuncties voor uw videorecorder (zie de bladzijde 65).
- ANALOG is niet beschikbaar als ingangsfunctie voor DVD en AUX.

AUTO

Ingangssignalen worden automatisch geselecteerd in deze volgorde:

- 1) Dolby Digital of DTS
- 2) PCM
- 3) Analoog

In de meeste gevallen kunt u deze instelling gebruiken.

DTS

Alleen DTS gecodeerde digitale signalen zullen worden geselecteerd.

Vergeleken met AUTO biedt deze ingangsfunctie meer stabiliteit bij weergave van DTS gecodeerde CD's of LD's.

ANALOG

Selecteert alleen analoge signalen.

Alleen analoge signalen zullen worden geselecteerd wanneer er zowel analoge als digitale signalen binnenkomen.



U kunt zelf bepalen welke ingangsfunctie zal worden ingeschakeld wanneer dit toestel aan wordt gezet (zie de bladzijde 65).

INSTELLEN SYSTEEMPARAMETERS

Dit toestel heeft extra menu's die worden getoond op het display op het voorpaneel. Deze menu's bieden u aanvullende mogelijkheden voor het instellen van dit toestel en de manier waarop het werkt.

Gebruiken van de systeemparameters

Volg de procedure hieronder om de systeemparameters in te voeren.

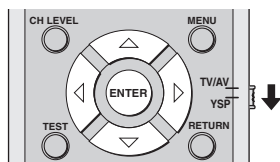
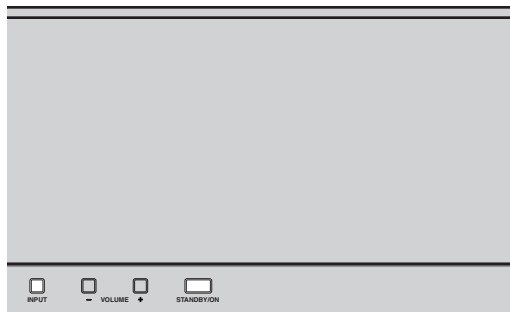

- 1 Druk op STANDBY/ON op het voorpaneel om het toestel uit te zetten.



- 2 Houd INPUT op het voorpaneel ingedrukt en druk vervolgens op STANDBY/ON op het voorpaneel om het toestel aan te zetten. MEMORY PROTECT zal op het display op het voorpaneel verschijnen.

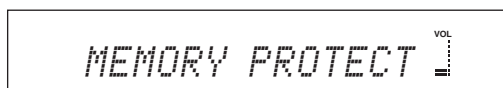

- 3 Laat INPUT op het voorpaneel los.

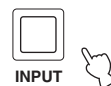

Instellen van MEMORY PROTECT

U kunt de huidige instellingen zoals opgeslagen in het systeemgeheugen van dit toestel beveiligen tegen per ongeluk wissen of wijzigen.

- 1 Herhaal de stappen 1 t/m 3 onder "Gebruiken van de systeemparameters" elders op deze bladzijde.

- 2 Zet de keuzeschakelaar voor de bedieningsfunctie op YSP om dit toestel te kunnen bedienen.



- 3 Controleer of de melding MEMORY PROTECT inderdaad getoond wordt op het display op het voorpaneel en druk vervolgens op ENTER.

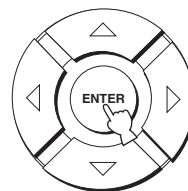
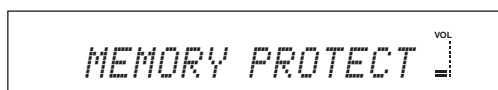

- 4 Druk op ◀/▶ om heen en weer te schakelen tussen PROTECT: ON en PROTECT: OFF.

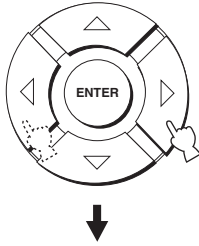

- Selecteer PROTECT: ON om de beveiliging in te schakelen.
- Selecteer PROTECT: OFF om de beveiliging uit te schakelen.

- 5 Druk op STANDBY/ON op het voorpaneel om het toestel uit (standby) te zetten.



De nieuwe instelling treedt in werking wanneer u dit toestel de volgende keer aan zet.

Instellen van MAX VOLUME

U kunt een maximum volumeniveau instellen zodat het toestel geen geluid harder dan deze instelling zal kunnen produceren.

- 1 Herhaal de stappen 1 t/m 3 onder “Gebruiken van de systeemparematers” op bladzijde 72.

- 2 Zet de keuzeschakelaar voor de bedieningsfunctie op YSP om dit toestel te kunnen bedienen.



- 3 Druk net zo vaak op ▲ / ▼ op de afstandsbediening tot MAX VOLUME SET op het display op het voorpaneel verschijnt.

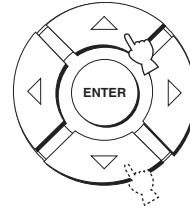

- 4 Druk op ENTER.

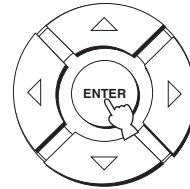

- 5 Gebruik ◀/▶ om het gewenste maximum volumeniveau in te stellen.

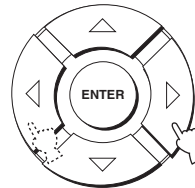

Instelbereik: MAX, 99 t/m 01, MIN
Instelstap: 1

- 6 Druk op STANDBY/ON op het voorpaneel om het toestel uit (standby) te zetten.



De nieuwe instelling voor het maximum volumeniveau treedt in werking wanneer u dit toestel de volgende keer aan zet.

Instellen van *TURN ON VOLUME*

U kunt instellen welk volume moet worden gebruikt wanneer het toestel aan wordt gezet.

1 Herhaal de stappen 1 t/m 3 onder “Gebruiken van de systeemparemeters” op bladzijde 72.

2 Zet de keuzeschakelaar voor de bedieningsfunctie op YSP om dit toestel te kunnen bedienen.



3 Druk net zo vaak op \triangle / ∇ op de afstandsbediening tot *TURN ON VOLUME* op het display op het voorpaneel verschijnt.

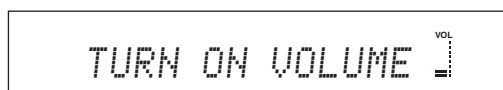
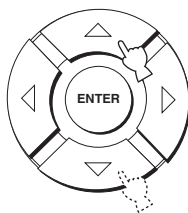

4 Druk op ENTER.

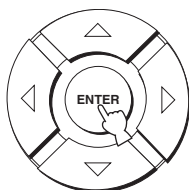

5 Gebruik \triangleleft / \triangleright om het gewenste beginvolume in te stellen.

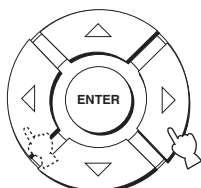

Instelbereik: MAX, 99 t/m 01, OFF
Instelstep: 1

6 Druk op *STANDBY/ON* op het voorpaneel om het toestel uit (standby) te zetten.



De nieuwe instelling voor het maximum volumeniveau treedt in werking wanneer u dit toestel de volgende keer aan zet.

Instellen van *DEMO MODE*

U kunt de weergave van dit toestel uittesten om een idee te krijgen van de mogelijkheden van de weergave met geluidsbundels.



U kunt deze functie ook uitvoeren door op *INPUT* op het voorpaneel te drukken. Er zal een geluidsbundel worden weergegeven door dit toestel wanneer u *INPUT* tenminste 2 seconden ingedrukt houdt. De geluidsbundel schakelt twee keer heen en weer tussen links en rechts en zal dan stoppen.

1 Herhaal de stappen 1 t/m 3 onder “Gebruiken van de systeemparemeters” op bladzijde 72.

2 Zet de keuzeschakelaar voor de bedieningsfunctie op YSP om dit toestel te kunnen bedienen.



3 Druk net zo vaak op \triangle / ∇ op de afstandsbediening tot *DEMO MODE* op het display op het voorpaneel verschijnt.

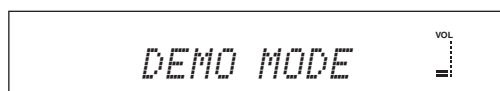
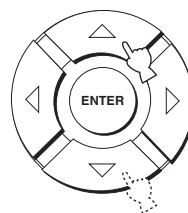

- 4 Druk op ◀/▶ om heen en weer te schakelen tussen DEMO: ON en DEMO: OFF.

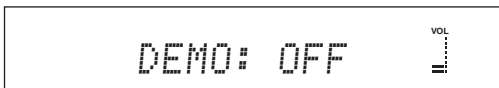
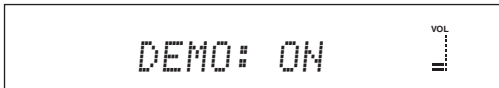
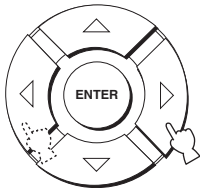

- Selecteer DEMO: ON om de demonstratiefunctie in te schakelen.
- Selecteer DEMO: OFF om de demonstratiefunctie uit te schakelen.

- 5 Druk op STANDBY/ON op het voorpaneel om het toestel uit (standby) te zetten.



De nieuwe instelling treedt in werking wanneer u dit toestel de volgende keer aan zet. Druk op MY BEAM om de geluidsbundel te testen. De weergegeven geluidsbundel schakelt heen en weer tussen links rechts. Druk nog eens op ENTER om het heen en weer schakelen van de geluidsbundel te stoppen.

Instellen van FACTORY PRESET

U kunt alle parameters van dit toestel terugzetten op de fabrieksinstellingen. Deze procedure zet ALLE instellingen in het SET MENU volledig terug.

Opmerking

Na de volgende procedure moet u de AUTO SETUP opnieuw uitvoeren om de instellingen aan te passen aan uw luisteromgeving.

- 1 Herhaal de stappen 1 t/m 3 onder “Gebruiken van de systeemparemeters” op bladzijde 72.

- 2 Zet de keuzeschakelaar voor de bedieningsfunctie op YSP om dit toestel te kunnen bedienen.



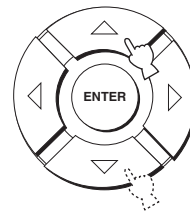

- 3 Druk net zo vaak op ▲ / ▼ op de afstandsbediening tot FACTORY PRESET op het display op het voorpaneel verschijnt.

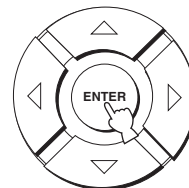

- 4 Druk op ENTER.



- 5 Druk op  /  om heen en weer te schakelen tussen PRESET: RESET en PRESET: CANCEL.

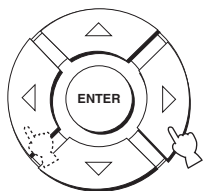

- Selecteer PRESET: RESET om alle huidige instellingen terug te zetten.
- Selecteer PRESET: CANCEL om het terugzetten van de instellingen te annuleren.

- 6 Druk op **STANDBY/ON** op het voorpaneel om het toestel uit (standby) te zetten.



De nieuwe instelling treedt in werking wanneer u dit toestel de volgende keer aan zet.

KENMERKEN VAN DE AFSTANDBEDIENING

Naast dit toestel kan de afstandsbediening ook andere A/V componenten van YAMAHA en van andere fabrikanten aansturen. Om andere componenten te kunnen bedienen, moet u de bijbehorende codes daarvoor instellen op de afstandsbediening en de schakelaar voor de bedieningsfunctie op TV/AV zetten om de set bedieningsstoetsen van de afstandsbediening om te schakelen.

Opmerking

Afhankelijk van de gebruikte externe AV component is het mogelijk dat de afstandsbediening van dit toestel niet in staat zal zijn de apparatuur in kwestie aan te sturen, ook niet als er een ogenschijnlijk geschikte afstandsbedieningscode is ingesteld. Bedien in een dergelijk geval de component in kwestie met de daarbij behorende afstandsbediening.

Instellen van afstandsbedieningscodes

U kunt andere componenten bedienen als u de bijbehorende afstandsbedieningscodes heeft ingesteld. Voor elke set bedieningsstoetsen (TV, STB, DVD, VCR en AUX) kan een code worden ingevoerd. Raadpleeg de "LIJST MET AFSTANDBEDIENINGSCODES" aan het eind van deze handleiding voor een complete lijst van alle beschikbare afstandsbedieningscodes.

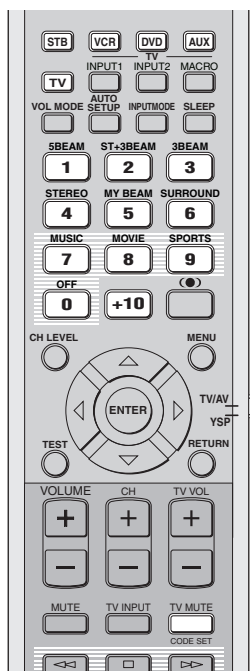

- 1 Houd CODE SET op de afstandsbediening ingedrukt en druk op één van de ingangskleuzetoetsen om de signaalbron waarvoor u een afstandsbedieningscode wilt programmeren te selecteren.**

De zendindicator knippert twee keer en blijft vervolgens continu branden.

Ga door naar stap 2 terwijl u CODE SET ingedrukt houdt.



- 2 Voer de afstandsbedieningscode in met de cijfertoetsen terwijl u CODE SET ingedrukt houdt.**

Instelvoorbeeld: YAMAHA DVD set bedieningsstoetsen

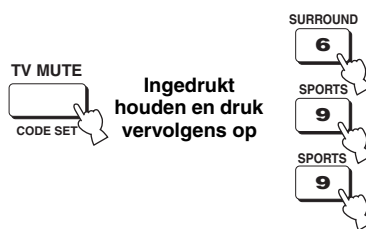

- 3 Raadpleeg "Bedienen van andere componenten" op bladzijde 78 om de externe component te bedienen met de afstandsbediening van dit toestel.**

Als de externe component in kwestie goed reageert, heeft u de juiste afstandsbedieningscode ingesteld. Als de externe component in kwestie niet goed werkt, is mogelijk de verkeerde afstandsbedieningscode ingesteld. Controleer of de juiste afstandsbedieningscode is ingesteld (zie de "LIJST MET AFSTANDBEDIENINGSCODES" aan het eind van deze handleiding) en begin opnieuw vanaf stap 1.

Opmerking

Als er meerdere codes zijn voor de fabrikant van uw component, probeer ze dan één voor één tot u de juiste gevonden heeft.

Als de afstandsbediening langer dan 2 minuten zonder batterijen zit, of als er lege batterijen in zitten, zal het geheugen gewist worden. Wanneer het geheugen onverhoopt gewist is, dient u eerst nieuwe batterijen in te zetten en vervolgens de afstandsbedieningscodes opnieuw in te voeren.

Wees bij het vervangen van de batterijen voorzichtig dat u niet per ongeluk één van de toetsen van de afstandsbediening indrukt. Hierdoor zal het geheugen gewist worden.

Bedienen van andere componenten

■ Bedienen van uw tv

Zet de schakelaar voor de bedieningsfunctie op TV/AV en druk vervolgens op TV om de tv als signaalbron te selecteren. De afstandsbediening schakelt nu over naar de set bedieningstoetsen voor het bedienen van de tv.

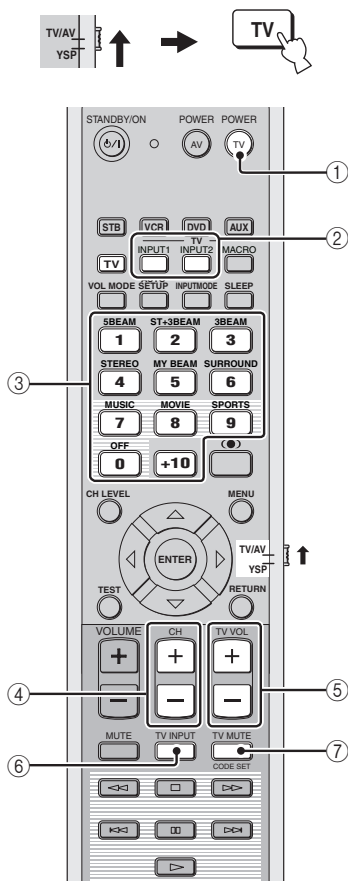

① **TV POWER**

Hiermee zet u uw tv aan of uit.

② **TV INPUT1/2**

Schakelt over naar een andere signaalbron voor de tv.

③ **Cijfertoetsen**

Kiezen van een tv-kanaal.

④ **CH +/-**

Schakelt naar een ander tv-kanaal.

⑤ **TV VOL +/-**

Regelt het uitgangsniveau van het tv-geluid.

⑥ **TV INPUT**

Schakelt over naar een andere signaalbron voor de tv.

⑦ **TV MUTE**

Schakelt de geluidsweggeving van de tv tijdelijk uit.

■ Bedienen van uw DVD-speler

Zet de schakelaar voor de bedieningsfunctie op TV/AV en druk vervolgens op DVD om de DVD-speler als signaalbron te selecteren. De afstandsbediening schakelt nu over naar de set bedieningstoetsen voor het bedienen van de DVD-speler.

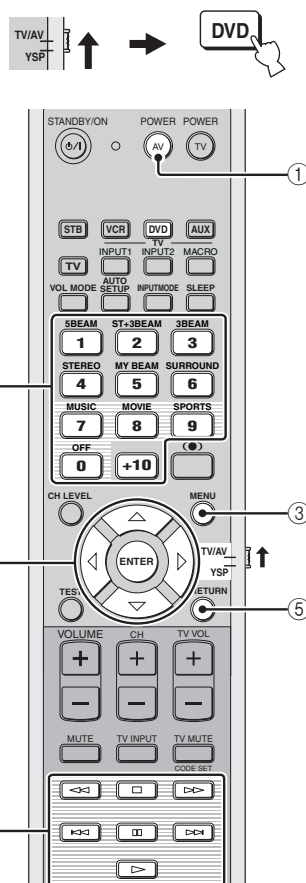

① **AV POWER**

Hiermee zet u uw DVD-speler aan of uit.

② **Cijfertoetsen**

Hiermee kunt u cijfers invoeren.

③ **MENU**

Toont het DVD menu.

④ **Cursortoetsen** \triangle / ∇ / \triangleleft / \triangleright , **ENTER**

Hiermee kunt u items van het DVD menu selecteren.

⑤ **RETURN**

Hiermee kunt u terugkeren naar het vorige DVD menuscherm of het DVD menu sluiten.

⑥ **Bedieningstoetsen voor DVD-spelers en videorecorders**

Hiermee kunt u DVD handelingen zoals weergave beginnen en stoppen uitvoeren.

■ Bedienen van uw videorecorder

Zet de schakelaar voor de bedieningsfunctie op TV/AV en druk vervolgens op VCR om de videorecorder als signaalbron te selecteren.

De afstandsbediening schakelt nu over naar de set bedieningstoetsen voor het bedienen van de videorecorder.

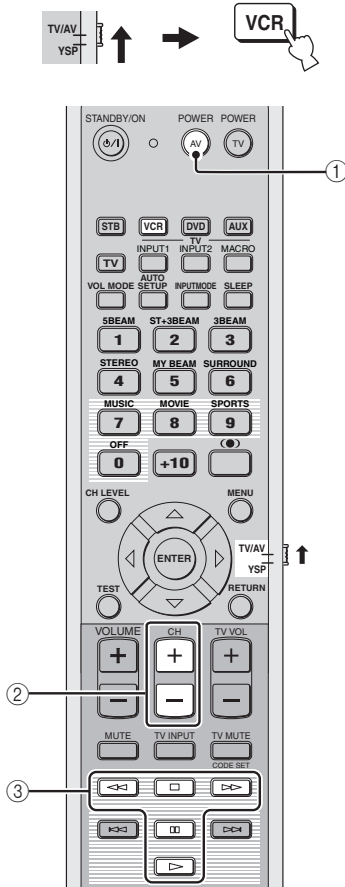

① AV POWER

Hiermee zet u uw videorecorder aan of uit.

② CH +/-

Schakelt naar een ander videorecorder-kanaal.

③ Bedieningstoetsen voor DVD-spelers en videorecorder

Hiermee kunt u videorecorder handelingen zoals weergave beginnen en stoppen uitvoeren.

■ Bedienen van uw STB (kabel tv (CATV)/satellietontvanger)

Zet de schakelaar voor de bedieningsfunctie op TV/AV en druk vervolgens op STB om uw STB als signaalbron te selecteren.

De afstandsbediening schakelt nu over naar de set bedieningstoetsen voor het bedienen van de STB.

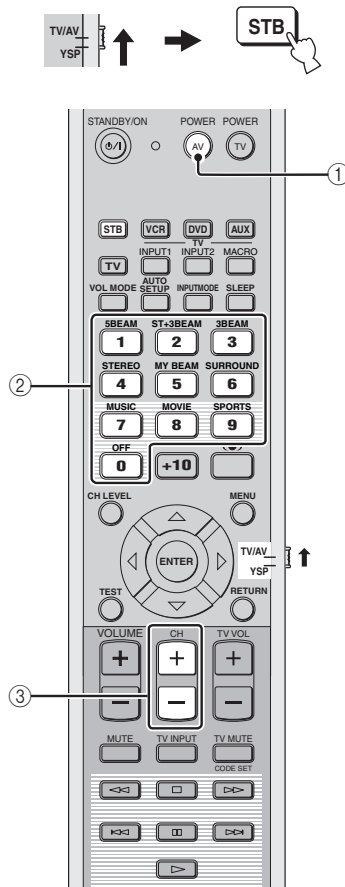

① AV POWER

Hiermee zet u uw STB aan of uit.

② Cijfertoetsen

Hiermee kunt u cijfers invoeren.

③ CH +/-

Schakelt naar een ander kanaal op uw STB.

Gebruiken van de tv-macrofunctie

De tv-macrofunctie maakt het mogelijk een reeks handelingen uit te laten voeren met één druk op een knop. Wanneer u bijvoorbeeld een DVD wilt afspelen, moet u normaal gesproken de bewuste apparatuur aan zetten, DVD als signaalbron selecteren en dan op de weergavetoets drukken om de weergave te laten beginnen. Met de tv-macrofunctie kunt u al deze handelingen laten uitvoeren door alleen maar op de DVD macrotoets te drukken.

Opmerkingen

- U moet de juiste afstandsbedieningscode instellen voor uw tv voor u macro's gaat instellen.
- De manier waarop deze "macro's" moeten worden ingesteld is anders wanneer uw tv geen afstemmogelijkheid heeft.
- Als u op een andere toets drukt dan die voor de macrofunctie kunnen worden gebruikt, zal de instelprocedure automatisch worden geannuleerd.
- Als het langer duurt dan 10 seconden om de stappen 2 en 3 af te ronden, zal de instelprocedure automatisch worden geannuleerd. Herhaal de procedure in dit geval vanaf stap 1.

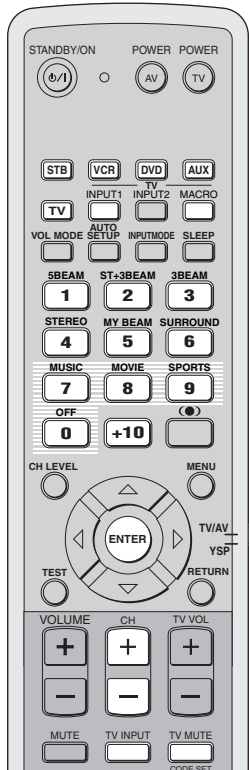

■ Instellen van macro's voor een tv met afstemmogelijkheid

- 1 Houd CODE SET op de afstandsbediening ingedrukt en druk op één van de ingangskeuzetoetsen om de signaalbron waarvoor u een macro wilt programmeren te selecteren.**

Ga door naar stap 2 terwijl u CODE SET ingedrukt houdt.



- 2 Druk op MACRO op de afstandsbediening terwijl u CODE SET nog steeds ingedrukt houdt.**

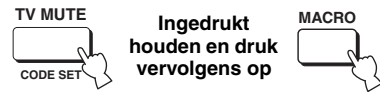

- 3 Gebruik CH +/- of de cijfertoetsen om het gewenste tv-kanaal te kiezen.**

Controleer of de tv overschakelt naar het afstem scherm.

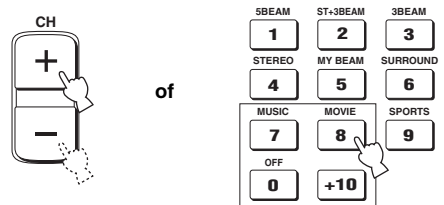

- 4 Druk net zo vaak op TV INPUT op de afstandsbediening totdat het scherm verandert in dat van de bij stap 1 geselecteerde signaalbron.**



- 5 Druk op ENTER op de afstandsbediening om de geprogrammeerde macro te bevestigen.**

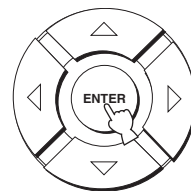

■ Instellen van macro's voor een tv zonder afstemmogelijkheid

- 1 Houd **CODE SET** op de afstandsbediening ingedrukt en druk op één van de ingangskeuzetoetsen om de signaalbron waarvoor u een macro wilt programmeren te selecteren.

Ga door naar stap 2 terwijl u **CODE SET** ingedrukt houdt.



- 2 Druk op **MACRO** op de afstandsbediening terwijl u **CODE SET** nog steeds ingedrukt houdt.

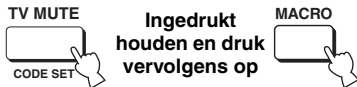

- 3 Druk op **INPUT1** op de afstandsbediening.



- 4 Druk net zo vaak op **CH +/-** of **TV INPUT** op de afstandsbediening totdat het scherm verandert in dat van de bij stap 1 geselecteerde signaalbron.

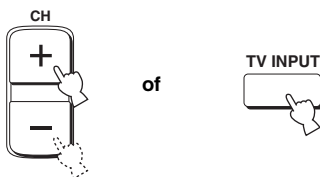

- 5 Druk op **ENTER** op de afstandsbediening om de instelling te bevestigen.

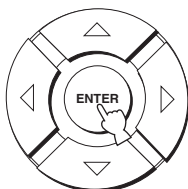

■ Werken met macro's

- 1 Zet de keuzeschakelaar voor de bedieningsfunctie op **YSP** om dit toestel te kunnen bedienen.



- 2 Houd één van de ingangskeuzetoetsen ongeveer 2 seconden ingedrukt om de signaalbron waarvoor u een macro wilt gebruiken te selecteren.

Het ingangskanaal van de tv verandert tegelijk met de signaalbron.

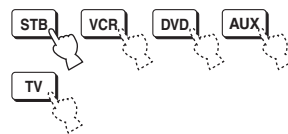

■ Annuleren van macro's

- 1 Houd **CODE SET** op de afstandsbediening ingedrukt en druk op één van de ingangskeuzetoetsen om de signaalbron waarvoor u een macro wilt annuleren te selecteren.

Ga door naar stap 2 terwijl u **CODE SET** ingedrukt houdt.



- 2 Druk op **MACRO** op de afstandsbediening terwijl u **CODE SET** nog steeds ingedrukt houdt.

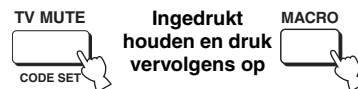

- 3 Druk op **ENTER** op de afstandsbediening om de macro's te annuleren.

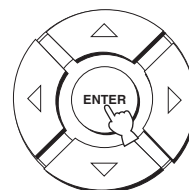

OPLOSSEN VAN PROBLEMEN

Raadpleeg de tabel hieronder wanneer het toestel niet naar behoren functioneert. Als het probleem niet hieronder vermeld staat, of als de aanwijzingen het probleem niet verhelpen, zet het toestel dan uit (standby), haal de stekker uit het stopcontact en neem contact op met uw dichtstbijzijnde YAMAHA dealer of servicecentrum.

■ Algemeen

Probleem	Oorzaak	Oplossing	Zie bladzijde
Het toestel gaat niet aan wanneer u op STANDBY/ON drukt, of gaat direct weer uit (standby) zodra de stroom wordt ingeschakeld.	De stekker van het netsnoer zit niet goed in het stopcontact.	Doe de stekker van het netsnoer goed in het stopcontact.	21
	Het toestel heeft blootgestaan aan een sterke, externe elektrische schok (bijvoorbeeld een blikseminslag of een ontlading van statische elektriciteit).	Zet het toestel uit (standby), haal de stekker uit het stopcontact, wacht 30 seconden voor u de stekker weer terug doet en probeer het toestel vervolgens weer gewoon te gebruiken.	—
Het toestel gaat plotseling uit (standby).	De interne temperatuur is te hoog opgelopen en de oververhittingsbeveiliging is in werking getreden.	Wacht ongeveer 1 uur tot het toestel afgekoeld is voor u het weer aan zet.	—
	De slaaptimer heeft het toestel uitgeschakeld.	Zet het toestel aan en speel de gewenste signaalbron weer af.	—
Geen geluid.	In- of uitgangskabels niet op de juiste manier aangesloten.	Sluit de bedrading op de juiste manier aan. Als dit het probleem niet verhelpt, is het mogelijk dat er iets mis is met de kabels.	14
	Er is geen geschikte signaalbron geselecteerd.	Selecteer een geschikte signaalbron met INPUT of met de ingangskeuzetoetsen.	37
	Het volume staat uit.	Zet het volume hoger.	39
	De geluidswaergave is tijdelijk uitgeschakeld.	Druk op MUTE of VOLUME +/- op de afstandsbediening om de geluidswaergave te hervatten en regel vervolgens het volume.	39
	Er worden signalen ontvangen van een signaalbron die dit toestel niet kan verwerken (zoals PCM signalen met een hogere bemonsteringsfrequentie dan 96 kHz).	Speel materiaal af waarvan de signalen wel door dit toestel gereproduceerd kunnen worden.	—
Wijzig de systeeminstellingen van de signaalbron in kwestie.		—	
Het geluid valt plotseling uit.	De slaaptimer heeft het toestel uitgeschakeld.	Zet het toestel aan en speel de gewenste signaalbron weer af.	—
	De geluidswaergave is tijdelijk uitgeschakeld.	Druk op MUTE of VOLUME +/- op de afstandsbediening om de geluidswaergave te hervatten en regel vervolgens het volume.	39
Geen geluid via de effectkanalen.	U speelt een signaalbron of programma af via stereowaergave of de gerichte "My beam" waergave.	Druk op één van de toetsen voor de geluidsbundelstanden op de afstandsbediening, selecteer een multikanalaals waergavefunctie en probeer vervolgens de signaalbron of het programma nogmaals af te spelen.	40
Geen geluid via het middenkanaal.	Het uitgangsniveau van het middenkanaal staat op een te lage waarde.	Stel het niveau (volume) van het middenkanaal hoger in.	68
Geen geluid via de surroundkanalen.	Het uitgangsniveau van de surroundkanalen staat op een te lage waarde.	Stel het niveau (volume) van de surroundkanalen hoger in.	68
Geen geluid uit de subwoofer.	BASS OUT bij SUBWOOFER SET is ingesteld op FRONT.	Selecteer SWFR.	63
	Het bronsignaal bevat geen zeer lage tonen.		

Probleem	Oorzaak	Oplossing	Zie bladzijde
Vervormde of te zachte lage tonen.	CROSS OVER bij SUBWOOFER SET is niet correct ingesteld.	Stel CROSS OVER correct in.	63
	Eén van de nacht-luisterfuncties is ingeschakeld.	Zet de nacht-luisterfuncties uit.	52
Te harde lage tonen.	De TruBass functie is ingeschakeld.	Zet de TruBass functie uit.	54
	Het volume van de subwoofer staat te hoog.	Zet het volume van de subwoofer lager.	—
De surroundeffecten zijn verwaarloosbaar.	De luisterruimte heeft een onregelmatige vorm.	Installeer dit toestel in een vierkante of rechthoekige kamer.	—
	Er is geen wand in het pad van een geluidsbundel.	Plaats een plat voorwerp, zoals een plaat, in het pad van de geluidsbundel.	—
Er kunnen geen Dolby Digital of DTS bronnen worden weergegeven. (De Dolby Digital of DTS indicator op het display op het voorpaneel licht niet op.)	De aangesloten component is niet correct ingesteld voor het produceren van Dolby Digital of DTS digitale signalen.	Volg de handleiding van de apparatuur in kwestie en maak de vereiste instellingen.	—
	De ingangsfunctie staat op ANALOG.	Stel de ingangsfunctie in op AUTO.	71
Er is storende ruis wanneer er een subwoofer is aangesloten op dit toestel.	De beveiliging is in werking getreden omdat er een signaal met zeer sterke lage tonen werd weergegeven.	Zet het volume lager.	39
		Selecteer SWFR bij BASS OUT.	63
		Sluit een subwoofer aan en maak de vereiste instellingen bij SUBWOOFER SET.	63
Lage tonen klinken vervormd.	CROSS OVER bij SUBWOOFER SET is niet correct ingesteld.	Stel CROSS OVER correct in.	63
Het in-beeld display wordt niet weergegeven.	De videokabel voor het in-beeld display (OSD) is niet correct aangesloten.	Sluit de bedrading op de juiste manier aan.	15
Het toestel functioneert niet naar behoren.	De interne microcomputer is vastgelopen door een externe elektrische schok (bijvoorbeeld blikseminslag of ontlading van statische elektriciteit) of door een te laag voltage van de stroomvoorziening.	Haal de stekker uit het stopcontact en doe hem na ongeveer 30 seconden weer terug.	—
U ondervindt storing van digitale of hoogfrequente apparatuur.	Dit toestel staat te dicht bij de digitale of hoogfrequente apparatuur.	Zet het toestel verder bij dergelijke apparatuur vandaan.	—
Dit toestel produceert effectgeluiden niet op de juiste manier.	Het oorspronkelijke bronmateriaal bevat surroundeffecten.	Schakel de surroundweergave op dit toestel uit.	—
De automatische "My beam" instelfunctie werkt niet.	Er zijn teveel andere geluiden in de kamer.	Zorg ervoor dat het zo stil mogelijk is in uw kamer.	—
		Probeer de handmatige instelling.	48
	Geluid wordt te goed weerkaatst in uw kamer.	Stel REFLECTING in op HI ECHO.	64
	De afstandsbediening wordt misschien buiten het geschikte bereik gebruikt.	De afstandsbediening werkt binnen een maximaal bereik van 6 m en binnen een hoek van 30 graden ten opzichte van loodrecht op het voorpaneel.	22

■ Afstandsbediening

Probleem	Oorzaak	Oplossing	Zie bladzijde
De afstandsbediening werkt niet of niet naar behoren.	Te ver weg of onder te scherpe hoek gebruikt.	De afstandsbediening werkt binnen een maximaal bereik van 6 m en binnen een hoek van 30 graden ten opzichte van loodrecht op het voorpaneel.	22
	Direct zonlicht of sterke verlichting (vooral van TL lampen enz.) valt op de sensor voor de afstandsbediening van dit toestel.	Stel het toestel anders op.	—
	De batterijen raken leeg.	Vervang alle batterijen.	22
U kunt geen externe apparatuur bedienen met de afstandsbediening van dit toestel.	De externe component die u wilt bedienen is niet geselecteerd als signaalbron.	Gebruik INPUT op het voorpaneel of de ingangskeuzetoetsen op de afstandsbediening om de externe component te selecteren die u wilt bedienen.	37
	De afstandsbedieningscode is niet goed ingesteld.	Stel de juiste afstandsbedieningscode in of probeer een andere code van dezelfde fabrikant aan de hand van de "LIJST MET AFSTANDBEDIENINGSCODES" aan het eind van deze handleiding.	77
	Ook als de juiste afstandsbedieningscode is ingesteld is het mogelijk dat bepaalde modellen niet goed reageren op de afstandsbediening.	Gebruik de afstandsbediening die hoort bij de externe component in kwestie.	—
De cursortoetsen werken niet wanneer u met het SET MENU bezig bent.	De schakelaar voor de bedieningsfunctie van de afstandsbediening is misschien onbedoeld op TV/AV gezet.	Zet de schakelaar voor de bedieningsfunctie van de afstandsbediening op YSP.	—
U kunt de automatische "My beam" instelfunctie niet gebruiken.	Te ver weg of onder te scherpe hoek gebruikt.	De afstandsbediening werkt binnen een maximaal bereik van 6 m en binnen een hoek van 30 graden ten opzichte van loodrecht op het voorpaneel.	22

Audioformaten

■ Dolby Digital

Dolby Digital is een digitaal surroundsysteem met volledig van elkaar gescheiden multikanaals audio. Met 3 voorkanalen (links, midden en rechts), en 2 surround-stereokanalen biedt Dolby Digital in totaal 5 audiokanalen met het volle frequentiebereik. Met een extra kanaal speciaal voor de lage tonen, het zogenaamde LFE (Lage Frequentie Effect) kanaal, biedt dit systeem in totaal 5.1 kanalen (het LFE kanaal wordt als 0.1 kanaal geteld). Door 2-kanaals stereo voor de surroundkanalen te gebruiken is er een betere weergave van bewegende geluidsbronnen en een beter algeheel surroundeffect mogelijk dan bij Dolby Surround. Het grote dynamische bereik (van het zachtste tot het hardste geluid wat nog kan worden weergegeven) van de 5 kanalen met het volle frequentiebereik en de preciese plaatsing van het geluid door de digitale verwerking biedt de luisteraar een ongehoord realistische weergave.

Met dit toestel kunt u zelf kiezen wat voor weergave u wilt horen, van mono tot 5.1 kanaals weergave, u vraagt, wij draaien.

■ Dolby Pro Logic II

Dolby Pro Logic II is een verbeterde decoderingstechniek voor de grote hoeveelheid aan bestaand Dolby Surround materiaal. Deze nieuwe technologie maakt gescheiden 5-kanaals weergave mogelijk met 2 voorkanalen, links en rechts, 1 middenkanaal en 2 surroundkanalen, links en rechts (in plaats van slechts 1 surroundkanaal bij conventionele Pro Logic weergave). Naast de Movie stand is er ook een Music stand en een Game stand voor 2-kanaals bronmateriaal.

■ Dolby Surround

Dolby Surround maakt gebruik van een 4-kanaals analoog opnamesysteem voor de reproductie van realistische en dynamische geluidseffecten: 2 voorkanalen, links en rechts (stereo), een middenkanaal voor gesproken tekst (mono) en een surroundkanaal voor speciale geluidseffecten (mono). Het surroundkanaal geeft alleen geluiden binnen een beperkt frequentiebereik weer. Dolby Surround wordt veel gebruikt op videobanden en laserdiscs en ook wel bij tv en kabelprogramma's. De in dit toestel ingebouwde Dolby Pro Logic decoder maakt gebruik van een digitale signaalverwerking die automatisch het volume van de verschillende kanalen stabiliseert om de richtingsgevoeligheid en de weergave van bewegende geluidsbronnen te verbeteren.

■ DTS (Digital Theater Systems) Digital Surround

DTS digitale surroundweergave is ontwikkeld om de analoge filmsoundtracks te vervangen door een 6-kanaals digitale soundtrack en is over de hele wereld bezig aan een opmars in de bioscoop. Digital Theater Systems Inc. heeft tevens een thuisbioscoopstelsel ontwikkeld zodat u gewoon thuis kunt profiteren van de verbluffende DTS digitale surroundweergave. Dit systeem produceert vrijwel vervormingsvrije 6-kanaals weergave (technisch gesproken, linker, rechter en midden voorkanalen, 2 surroundkanalen, plus een LFE 0.1 kanaal voor de subwoofer, dus anders gezegd 5.1 kanalen). Dit toestel is uitgerust met een DTS-ES decoder die 6.1-kanaals weergave mogelijk maakt door uit bestaand 5.1-kanaals bronmateriaal een surround-achterkanaal te destilleren.

■ DTS Neo:6

Neo:6 bewerkt conventioneel 2-kanaals bronmateriaal voor 6-kanaals weergave met een speciale decoder. Hierdoor wordt weergave mogelijk met kanalen met het volle bereik en met een verbeterde kanaalscheiding, zoals bij weergave van digitale signalen met gescheiden kanalen. Er zijn twee standen; Music voor weergave van muziek en Cinema voor films.

■ PCM (Lineair PCM)

Lineair PCM is een signaalformaat voor het ongecomprimeerd digitaliseren, opnemen en overbrengen van analoge audiosignalen. Dit wordt gebruikt als opnamemethode van CD's en DVD audio. Het PCM systeem maakt gebruik van een techniek waarmee het analoge signaal zeer vaak per seconde wordt gemeten. De afkorting staat voor Puls Code Modulatie; het analoge signaal wordt gecodeerd als pulsjes en dan gemoduleerd voor opname.

Audio informatie

■ LFE 0.1 kanaal

Dit kanaal is speciaal bedoeld voor de weergave van zeer lage tonen. Het frequentiebereik voor dit kanaal is 20 Hz t/m 120 Hz. Dit kanaal wordt meestal als 0.1 geteld omdat niet het volledige frequentiebereik wordt weergegeven, zoals de andere 5/6 kanalen in een Dolby Digital of DTS 5.1/6.1-kanaals systeem.

INDEX

A

Afstandsbediening	9, 22, 23
Afstandsbedieningscode	77
AUTO SETUP (IntelliBeam)	27

D

Display voorpaneel	7
Dolby Digital	42
Dolby Pro Logic	42
Dolby Pro Logic II.....	42
DTS	42
DTS Neo: 6.....	42
Dynamisch bereik	64

G

Geluidsbundels	40, 46, 47
Geluidsveldprogramma	49

I

In-beeld display (OSD)	24
------------------------------	----

K

Kabelklem.....	14
Kartonnen microfoonstandaard	29

L

LFE 0.1 kanaal.....	85
---------------------	----

M

MANUAL SETUP	57
MEMORY	34, 35
“My beam”	47

N

Netsnoer.....	21
---------------	----

O

Optimalisatiemicrofoon	28
------------------------------	----

P

PCM.....	85
----------	----

S

SET MENU	24
Slaaptimer	55
Surroundfunctie	42

T

Testtoon.....	68
TruBass	54
Tv macro	80

V

Volumefunctie	52
---------------------	----

TECHNISCHE GEGEVENS

VERSTERKER GEDEELTE

- Maximum uitgangsvermogen (EIAJ)
..... 2 W (1 kHz, 10% THV, 4 Ω) × 21
20 W (100 Hz, 10% THV, 4 Ω) × 2

LUIDSPREKER GEDEELTE

- Luidsprekers met kleine diameter
..... 4 cm conus magnetisch afgeschermd type × 21
Woofers 10 cm conus magnetisch afgeschermd type × 2
- Ingangsaansluitingen
AUDIO VCR, TV/STB (Analoog) (1 V, 32 kΩ) 2 paren
(Analoog)
AUDIO TV/STB, AUX (Optisch) 2 (Digitaal)
AUDIO DVD (Coaxiaal) 1 (Digitaal)
- Uitgangsaansluitingen
SUBWOOFER OUT (1,5 V, minder dan 120 Hz)
..... 1 (Subwoofer)
VIDEO OUT (1 Vp-p, 75 Ω) 1 (OSD)
- Systeemaansluiting
OPTIMIZER MIC 1 (Microfoon ingang)

ALGEMEEN

- Stroomvoorziening
[Modellen voor Australië] 240 V, 50 Hz wisselstroom
[Modellen voor het V.K. en Europa]
..... 230 V, 50 Hz wisselstroom
[Modellen voor China] 220 V, 50 Hz wisselstroom
[Modellen voor Korea] 220 V, 60 Hz wisselstroom
[Algemene modellen] 110–120 V, 50/60 Hz wisselstroom
[Modellen voor Azië] 220–240 V, 50/60 Hz wisselstroom
- Stroomverbruik 30 W
- Stroomverbruik Uit (standby) 0,1 W of minder
- Afmetingen (b x h x d) 800 × 153 × 115 mm
- Gewicht 9,0 kg

* Technische gegevens kunnen zonder kennisgeving gewijzigd worden.

ПРЕДУПРЕЖДЕНИЕ: ВНИМАТЕЛЬНО ИЗУЧИТЕ ЭТО ПЕРЕД ИСПОЛЬЗОВАНИЕМ АППАРАТА.

- 1 Для обеспечения наилучшего результата, пожалуйста, внимательно изучите данную инструкцию. Храните ее в безопасном месте для будущих справок.
- 2 Данную звуковую систему следует устанавливать в хорошо проветриваемом, прохладном, сухом, чистом месте, оставив как минимум свободным 5 см сверху (или снизу) данного аппарата – вдали от прямого воздействия солнечных лучей, источников тепла, вибрации, пыли, влаги, и/или холода.
- 3 Во избежание шумов и помех, данный аппарат следует размещать на некотором расстоянии от других электрических приборов, двигателей, или трансформаторов.
- 4 Во избежание накопления влаги внутри данного аппарата, что может вызвать электрошок, пожар, привести к поломке данного аппарата, и/или представлять угрозу жизни, не следует размещать данный аппарат в среде, подверженной резким изменениям температуры с холодной на жаркую, или в среде с повышенной влажностью (например, в комнате с увлажнителем воздуха).
- 5 Не устанавливайте данный аппарат в местах, где есть риск падения других посторонних объектов на данный аппарат, и/или где данный аппарат может подвергнуться попаданию капель или брызгов жидкостей. На крышке данного аппарата, не следует располагать:
 - Другие компоненты, так как это может привести к поломке и/или отцвечиванию поверхности данного аппарата.
 - Горящие объекты (например, свечи), так как это может привести к пожару, поломке данного аппарата, и/или представлять угрозу жизни.
 - Емкости с жидкостями, так как при их падении, жидкости могут вызвать поражение пользователя электрическим током и/или привести к поломке данного аппарата.
- 6 Во избежание прерывания охлаждения данного аппарата, не следует покрывать данный аппарат газетой, скатертью, занавеской и т.д. Повышение температуры внутри данного аппарата может привести к пожару, поломке данного аппарата, и/или представлять угрозу жизни.
- 7 Пока все соединения не завершены, не следует подключать данный аппарат к розетке.
- 8 Не используйте данный аппарат, установив его верхней стороной вниз. Это может привести к перегреву и возможной поломке.
- 9 Не применяйте силу по отношению к переключателям, ручкам и/или проводам.
- 10 При отсоединении силового кабеля питания от розетки, вытягивайте его, удерживая за вилку; ни в коем случае не тяните кабель.
- 11 Не применяйте различные химические составы для очистки данного аппарата; это может привести к разрушению покрывающего слоя. Используйте чистую сухую ткань.
- 12 Используйте данный аппарат с соблюдением напряжения, указанном на данном аппарате. Использование данного аппарата при более высоком напряжении, превышающем указанное, является опасным, и может стать причиной пожара, поломки данного аппарата, и/или представлять угрозу жизни. YAMAHA не несет ответственности за любую поломку или ущерб вследствие использования данного аппарата при напряжении, не соответствующем указанному напряжению.
- 13 Во избежание поломки от молнии, отключите силовой кабель питания от розетки во время электрической бури.
- 14 Не пробуйте модифицировать или починить данный аппарат. При необходимости, свяжитесь с квалифицированным сервис центром YAMAHA. Корпус аппарата не должен открываться ни в коем случае.
- 15 Если вы не собираетесь использовать данный аппарат в течение продолжительного промежутка времени (например, во время отпуска), отключите силовой кабель переменного тока от розетки.
- 16 Перед тем как прийти к заключению о поломке данного аппарата, обязательно изучите раздел “ВОЗМОЖНЫЕ НЕИСПРАВНОСТИ И СПОСОБЫ ИХ УСТРАНЕНИЯ”, описывающий часто встречающиеся ошибки во время использования.
- 17 Перед перемещением данного аппарата, установите данный аппарат в режим ожидания нажатием кнопки STANDBY/ON, и отсоедините силовой кабель переменного тока от розетки.
- 18 При внезапном изменении окружающей температуры образовывается конденсация. Отсоедините силовой кабель питания от сети и не пользуйтесь аппаратом.
- 19 Аппарат может нагреваться при его продолжительном использовании. Отключите питание, затем дайте аппарату остыть.
- 20 Данный аппарат следует устанавливать возле розетки переменного тока, куда можно свободно протянуть силовой кабель.

ПРЕДУПРЕЖДЕНИЕ

ДЛЯ УМЕНЬШЕНИЯ РИСКА ПОЖАРА ИЛИ ЭЛЕКТРОШОКА, НЕ ПОДВЕРГАЙТЕ ДАННЫЙ АППАРАТ ВОЗДЕЙСТВИЯМ ДОЖДЯ ИЛИ ВЛАГИ.

Данный аппарат считается не отключенным от источника переменного тока все то время, пока он подключен к сети переменного тока, даже если данный аппарат отключен. Данное состояние известно как режим ожидания. В этом режиме, данный аппарат потребляет очень малое количество электроэнергии.

ПРЕДОСТЕРЕЖЕНИЕ

При неправильной установке батарейки, есть угроза взрыва. Заменяйте только на одинаковые батарейки или одинакового типа.

ПРЕДОСТЕРЕЖЕНИЕ

Использование органов управления или настроек или выполнение процедур, не указанных здесь, могут привести к опасному выделению радиации.

СОДЕРЖАНИЕ

ВВЕДЕНИЕ

ОБЗОР	2
ОПИСАНИЕ	3
ИСПОЛЬЗОВАНИЕ ДАННОГО РУКОВОДСТВА	4
ПОСТАВЛЯЕМЫЕ АКСЕССУАРЫ	5
СИСТЕМЫ УПРАВЛЕНИЯ И ФУНКЦИИ	6
Фронтальная панель	6
Дисплей фронтальной панели	7
Задняя панель	8
Пульт ДУ	9

ПОДГОТОВКА

УСТАНОВКА	11
Перед установкой данного аппарата	11
Установка данного аппарата	11
ПОДКЛЮЧЕНИЯ	14
Подключение телевизора	15
Подключение DVD-проигрывателя/магнитофона	16
Подключение видеомангитофона	17
Подключение цифрового спутникового тюнера или тюнера кабельного ТВ	18
Подключение других внешних компонентов	19
Подключение сабвуфера	20
Подключение силового кабеля питания	21

УСТАНОВКА

ПОДГОТОВКА К ЭКСПЛУАТАЦИИ	22
Установка батареек в пульт ДУ	22
Диапазон управления пульта ДУ	22
Использование пульта ДУ	23
Включение питания	23
ИСПОЛЬЗОВАНИЕ SET MENU	24
Отображение дисплея-на-экране	24
Схема процедуры SET MENU	25
ПЕРЕКЛЮЧЕНИЕ ЯЗЫКА ДИСПЛЕЯ-НА-ЭКРАНЕ	26
AUTO SETUP (IntelliBeam)	27
Схема процедуры AUTO SETUP	27
Установка микрофона оптимизатора	28
Использование AUTO SETUP (IntelliBeam)	29
ИСПОЛЬЗОВАНИЕ СИСТЕМНОЙ ПАМЯТИ	34
Удобное использование системной памяти	34
Сохранение настроек	34
Загрузка настроек	35

ОСНОВНОЕ УПРАВЛЕНИЕ

ВОСПРОИЗВЕДЕНИЕ	37
Выбор источника приема	37
Воспроизведение источников	38
Настройка громкости	39
Приглушение звучания	39
ПРОСЛУШИВАНИЕ ОКРУЖАЮЩЕГО ЗВУЧАНИЯ	40
5 потоков	40
Стерео плюс 3 потока	41
3 потоков	41
Прослушивание окружающего звучания от 2-канальных источников	43
Просмотр телевизора с окружающим звучанием	44

Настройка параметров режимов окружающего звучания	45
ПРОСЛУШИВАНИЕ СТЕРЕОФОНИЧЕСКОГО ЗВУЧАНИЯ	46
Стереофоническое воспроизведение	46
ЧЕТКОЕ ВОСПРОИЗВЕДЕНИЕ ЗВУЧАНИЯ (Личный поток)	47
Использование функции автонастройки	47
Использование функции ручной настройки	48
ИСПОЛЬЗОВАНИЕ ПРОГРАММ ЗВУКОВОГО ПОЛЯ	49
Что такое звуковое поле?	49
Включение программ CINEMA DSP	50
Отключение программ CINEMA DSP	51
Настройка уровней эффектов CINEMA DSP	51
ИСПОЛЬЗОВАНИЕ РЕЖИМА ГРОМКОСТИ (Режим ночного прослушивания/режим одинаковой громкости телевизора)	52
ИСПОЛЬЗОВАНИЕ УСИЛИТЕЛЯ ЗВУЧАНИЯ БАСОВ (TruBass)	54
ИСПОЛЬЗОВАНИЕ ТАЙМЕРА СНА	55
Настройка таймера сна	55
Отмена таймера сна	56

ДОПОЛНИТЕЛЬНЫЕ ОПЕРАЦИИ

MANUAL SETUP	57
Использование MANUAL SETUP	58
BEAM MENU	59
SOUND MENU	63
INPUT MENU	65
DISPLAY MENU	67
НАСТРОЙКА БАЛАНСА ЗВУЧАНИЯ ...	68
Использование тестового тонального сигнала	68
Использование воспроизводимого звучания	69
ВЫБОР РЕЖИМА ПРИЕМА	71
НАСТРОЙКА СИСТЕМНЫХ ПАРАМЕТРОВ	72
Использование системных параметров	72
Настройка MEMORY PROTECT	72
Настройка MAX VOLUME	73
Настройка TURN ON VOLUME	74
Настройка DEMO MODE	74
Настройка FACTORY PRESET	75
ОПИСАНИЕ ПУЛЬТА ДИСТАНЦИОННОГО УПРАВЛЕНИЯ	77
Установка кодов ДУ	77
Управление другими компонентами	78
Использование телевизионного макроса	80

ДОПОЛНИТЕЛЬНАЯ ИНФОРМАЦИЯ

ВОЗМОЖНЫЕ НЕИСПРАВНОСТИ И СПОСОБЫ ИХ УСТРАНЕНИЯ	82
СПРАВОЧНИК	85
Аудиоформаты	85
Аудиоинформация	85
ИНДЕКСНОЕ НАИМЕНОВАНИЕ	86
ТЕХНИЧЕСКИЕ ХАРАКТЕРИСТИКИ ...	87

СПИСОК КОДОВ ДИСТАНЦИОННОГО УПРАВЛЕНИЯ	i
---	---

ВВЕДЕНИЕ

ПОДГОТОВКА

УСТАНОВКА

ОСНОВНОЕ УПРАВЛЕНИЕ

ДОПОЛНИТЕЛЬНЫЕ ОПЕРАЦИИ

ДОПОЛНИТЕЛЬНАЯ ИНФОРМАЦИЯ

Русский

ОБЗОР

Общепринято, что для полного наслаждения окружающим звучанием в домашних условиях, нужно вытерпеть мучительное подключение и установку огромного количества колонок в надежде на то, что комната для прослушивания превратится в местный кинотеатр с таким же качеством окружающего звучания.

Проектор цифрового звучания YAMAHA YSP-900 оспаривает данное предубеждение о том, что усложненная установка колонок и мучительное подключения помогают получить многоканальное окружающее звучание.

Данный тонкий аппарат не требует сложного подключения и установки, являясь аппаратом, который не только легок в установке, но который также с помощью встроенных 2 сабвуферов и 21 полнодиапазонных колонок может воспроизводить должданное мощное окружающее звучание.

Можно настроить параметры данного аппарата для установки времени задержки для различных звуковых потоков, которые приводят к получению высоконаправленного звучания, достигающего места слушателя со всех направлений.

YSP-900 выводит звуковые потоки, содержащие информацию окружающего звучания на расположения фронтальной правой (R), фронтальной левой (L) колонок, правой (SR) и левой (SL) колонок окружающего звучания, отображаемые от стен комнаты для прослушивания до достижения места слушателя. С помощью дополнительных центральных потоков (C), данный проектор цифрового звучания создает живое 5.1-канальное окружающее звучание, которое придает ощущение наличия настоящих колонок в комнате.

Сядьте и наслаждайтесь настоящим звучанием от данного простого и в то же время стильного проектора цифрового звучания.

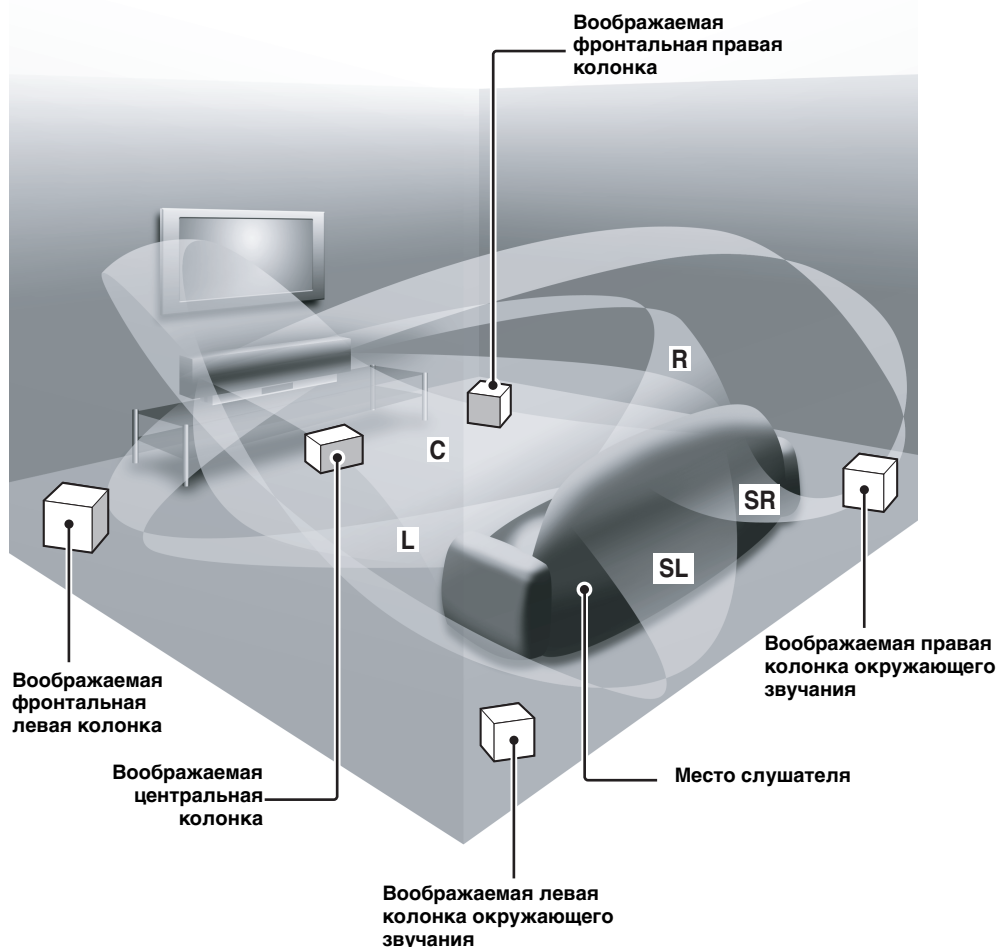

ОПИСАНИЕ

Проектор цифрового звучания

Данный аппарат использует технологию проекции цифрового звучания, позволяющую с помощью одного тонкого аппарата контролировать и управлять множественными каналами звучания для содания многоканального окружающего звучания, и таким образом избавляя от необходимости сателлитных колонок и кабелей, ассоциирующихся с обычными системами окружающего звучания. Данный аппарат также снабжен следующими режимами потоков, помогающим получить окружающее звучание.

- ◆ 5 потоков
- ◆ Стерео плюс 3 потока
- ◆ 3 потока

Данный аппарат также снабжен функцией стереофонического воспроизведения и личного потока.

Личный поток

Данный аппарат с помощью функции личного потока позволяет прослушивать чистое звучание в шумной среде. С помощью поставляемого пульта ДУ можно настроить угол потока вручную или автоматически.

Cinema DSP Digital

Данный аппарат содержит технологию Cinema DSP Digital, разработанную YAMAHA Electronics Corp., и позволяющую просматривать кинофильмы в домашних условиях со всеми драматическими звуковыми импульсами, предусмотренными редактором.

Универсальный пульт ДУ

Поставляемый пульт ДУ содержит предустановленные коды ДУ, используемые для управления DVD-проигрывателем, видеоманитофоном, тюнером кабельного телевидения и цифровым спутниковым тюнером, подключенным к данному аппарату. Кроме того, пульт ДУ оборудован функцией макроса, позволяющей выполнять серии операций нажатием одной кнопки.

IntelliBeam

Логотип “IntelliBeam” и “IntelliBeam” являются торговыми марками YAMAHA Corporation.



Логотип “CINEMA DSP” и “Cinema DSP” являются зарегистрированными торговыми марками YAMAHA Corporation.



Изготовлено по лицензии фирмы Dolby Laboratories. “Dolby”, “Pro Logic” и символ в виде двух букв D являются товарными знаками Dolby Laboratories.

AUTO SETUP (IntelliBeam)

Данный аппарат содержит технологию автоматической оптимизации звукового потока и акустики через поставляемый микрофон оптимизатора, позволяя избежать хлопотливый процесс настройки колонок через прослушивание, и позволяет достичь очень точных настроек звукового потока, наилучшим образом подходящих среде прослушивания.

Совместимости с новейшими технологиями

Данный аппарат снабжен декодерами, поддерживающими Dolby Digital, DTS (Digital Theater Systems), Dolby Pro Logic, Dolby Pro Logic II и DTS Neo:6.

- ◆ **Dolby Digital**
Это стандартный формат аудиосигнала, используемый на DVD-дисках и других исключительно цифровых носителях. Данная технология окружающего звучания обеспечивает высококачественным цифровым звучанием до 5.1 дискретных каналов для воспроизведения направленного и более реалистичного эффекта.
- ◆ **DTS (Digital Theater Systems)**
Это стандартный формат аудиосигнала, используемый на DVD-дисках и других исключительно цифровых носителях. Данная технология окружающего звучания обеспечивает высококачественным цифровым звучанием до 5.1 дискретных каналов для воспроизведения направленного и более реалистичного эффекта.
- ◆ **Dolby Pro Logic**
Данная усложненная технология матричного декодирования преобразовывает любой 2-канальный аудиоисточник для 5.1-канального всеполюсного воспроизведения, помогая получить окружающее звучание.
- ◆ **Dolby Pro Logic II**
Это полностью переконструированная версия Dolby Pro Logic, использующую 2 стереофонических канала окружающего звучания, сабвуфер и предельно улучшенную логику управления. В результате, данная улучшенная технология создает предельно устойчивое звуковое поле, имитирующую 5.1-канальное звучание еще лучше, чем исходный Dolby Pro Logic. Кроме того, Dolby Pro Logic II имеет режимы Movie, Music и Game, специально разработанные для кинофильмов, музыки и игр соответственно.
- ◆ **DTS Neo:6**
Данная технология декодирует обычные 2-канальные источники для 6-канального воспроизведения, позволяя воспроизводить полнодиапазонные каналы с лучшим разделением. Имеются режим Music и режим Cinema для воспроизведения музыкальных источников и киноисточников соответственно.



“DTS” и “Neo:6” являются торговыми марками Digital Theater Systems, Inc.



Изготовлено по лицензии от 1 Ltd. Поддерживаются мировые патенты.

Логотип “1” и “Digital Sound Projector™” являются торговыми марками 1 Ltd.



TruBass, SRS и символ “(●)” являются зарегистрированными торговыми марками SRS Labs, Inc. Технология TruBass создана по лицензии SRS Labs, Inc.

ИСПОЛЬЗОВАНИЕ ДАННОГО РУКОВОДСТВА

Примечания

- Данное руководство описывает подключение и управление данным аппаратом. Подробнее об управлении внешними компонентами, смотрите инструкцию по эксплуатации к компоненту.
- Некоторые операции могут производиться с использованием кнопок на основном аппарате или на пульте ДУ. В таких случаях, описывается операция с использованием пульта ДУ.
- * означает совет для облегчения управления.
- Данное руководство отпечатано до производства. Дизайн и технические характеристики могут частично изменяться с целью улучшения качества и т.д. В случае, если имеются различия между руководством и аппаратом, приоритет отдается аппарату.

1 Установите данный аппарат в комнате для прослушивания.

Смотрите “УСТАНОВКА” на стр. 11.



2 Подключите данный аппарат к телевизору и другим внешним компонентам.

Смотрите “ПОДКЛЮЧЕНИЯ” на стр. 14.



3 Подготовьте пульте ДУ и включите питание данного аппарата.

Смотрите “ПОДГОТОВКА К ЭКСПЛУАТАЦИИ” на стр. 22.



4 Запустите AUTO SETUP.

Смотрите “AUTO SETUP (IntelliBeam)” на стр. 27.



5 Начните воспроизведение источника.

Смотрите “ВОСПРОИЗВЕДЕНИЕ” на стр. 37.



6 Переключите режим потока и/или настройки CINEMA DSP.

Смотрите “ПРОСЛУШИВАНИЕ ОКРУЖАЮЩЕГО ЗВУЧАНИЯ” на стр. 40.



Если нужно выполнить дополнительные настройки и регулировки

7 Запустите MANUAL SETUP для настройки параметров и/или установки кодов ДУ.

Смотрите “MANUAL SETUP” на стр. 57 и “ОПИСАНИЕ ПУЛЬТА ДИСТАНЦИОННОГО УПРАВЛЕНИЯ” на стр. 77.

ПОСТАВЛЯЕМЫЕ АКССЕСУАРЫ

Убедитесь в получении всех следующих деталей.

Идентификационный код (x1)

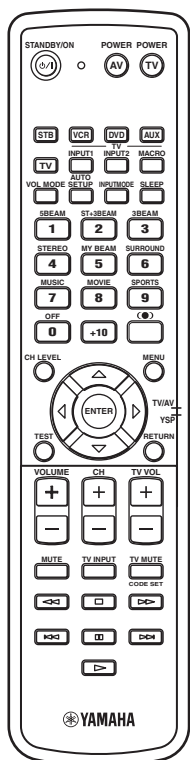

Батарейки (x2)
(AA, R6, UM-3)

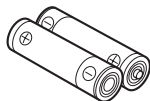

Оптический кабель (x1)

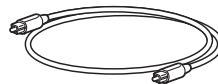

Видеокабель для дисплея-на-экране (x1)

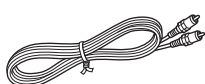

(Желтый)

Цифровой аудиокабель (x1)

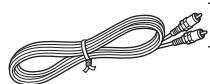

(Оранжевый)

Микрофон оптимизатора (x1)

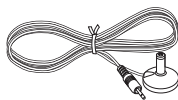

Аудиокабель (x1)

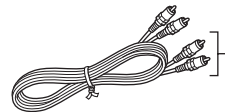

(Белый/Красный)

Хомут кабеля (x1)

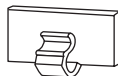

Липучки (x4)

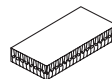

Картонная подставка
для микрофона (x1)

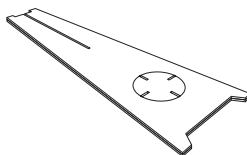

СИСТЕМЫ УПРАВЛЕНИЯ И ФУНКЦИИ

Фронтальная панель

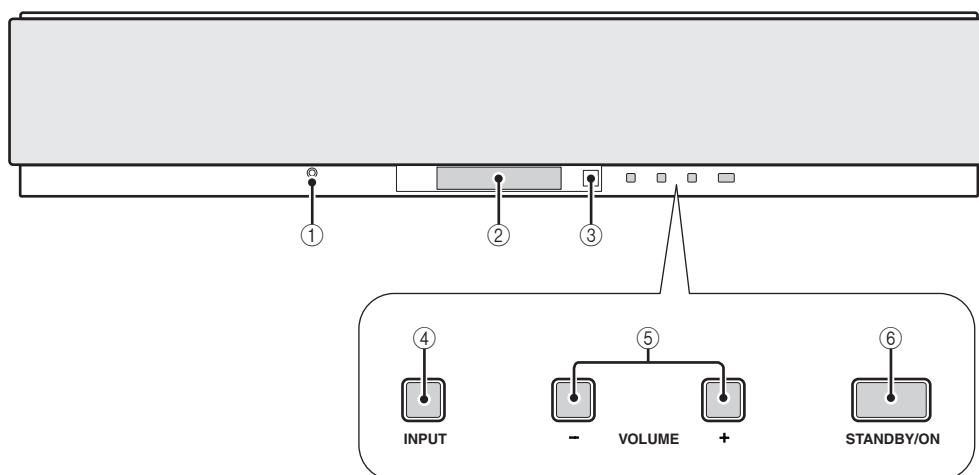

① Гнездо OPTIMIZER MIC

Используется для подключения микрофона оптимизатора, используемого для функции AUTO SETUP (смотрите стр. 28).

② Дисплей фронтальной панели

Отображение информации о рабочем состоянии данного аппарата.

③ Сенсор дистанционного управления

Прием инфракрасных сигналов от пульта ДУ.

④ INPUT

Повторно нажимайте для переключения источников (TV, VCR, DVD или AUX). Смотрите стр. 37 для более подробной информации. Вывод тестового тонального сигнала для испытания звукового потока (смотрите стр. 68).

⑤ VOLUME +/-

Управление уровнями вывода всех аудиоканалов (смотрите стр. 39).

⑥ STANDBY/ON

Включение питания данного аппарата или его установка в режим ожидания (смотрите стр. 23).

Примечания

- При включении питания данного аппарата, слышится щелчок, и до воспроизведения звучания имеется 4-5-секундная задержка.
- В режиме ожидания, данный аппарат потребляет малое количество электроэнергии для приема инфракрасных сигналов от пульта ДУ.

Дисплей фронтальной панели

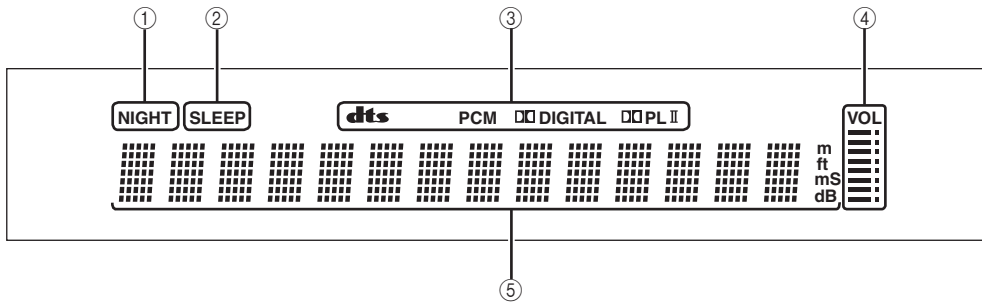

① Индикатор NIGHT

Загорается при выборе одного из режимов ночного прослушивания (смотрите стр. 52).

② Индикатор SLEEP

Загорается при включенном таймере сна (смотрите стр. 55).

③ Индикаторы декодеров

Загорается во время работы соответствующего декодера данного аппарата (смотрите стр. 42).

④ Индикатор уровня громкости

Показывает текущий уровень громкости (смотрите стр. 39).

⑤ Многофункциональный информационный дисплей

Отображает информацию во время настройки параметров данного аппарата.



Можно отрегулировать яркость дисплея фронтальной панели с помощью параметров DISPLAY MENU в MANUAL SETUP (смотрите стр. 67).

Задняя панель

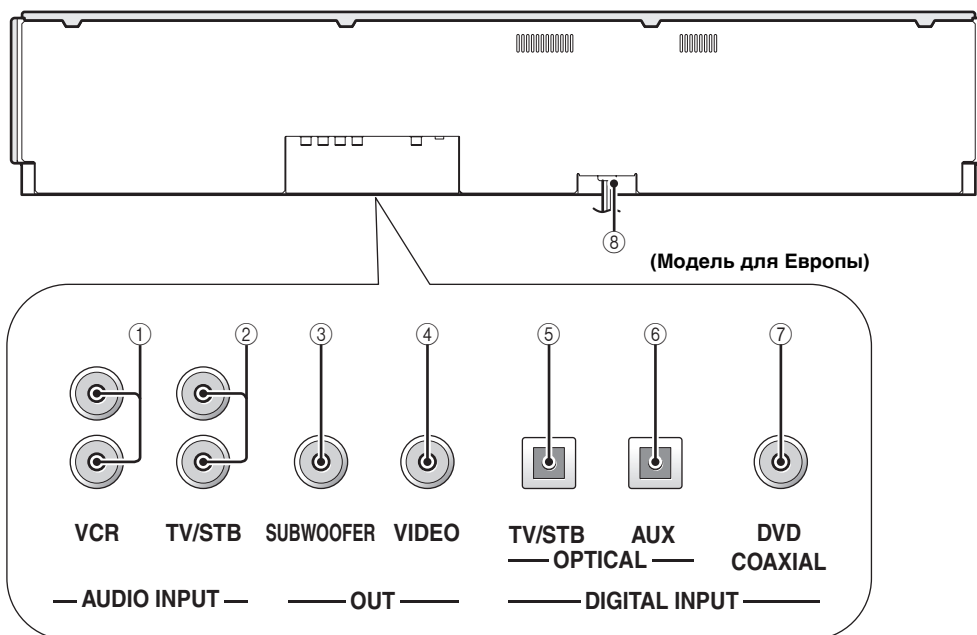

① Аналоговые входные аудиогнезда VCR

Используются для аналогового соединения с видеомagneитофоном (смотрите стр. 17).

② Аналоговые входные аудиогнезда TV/STB

Используются для аналогового соединения с телевизором, цифровым спутниковым тюнером или тюнером кабельного ТВ (смотрите стр. 15 и 18).

③ Гнездо SUBWOOFER OUT

Используется для подключения сабвуфера (смотрите стр. 20).

④ Гнездо VIDEO OUT

Используется для подключения видеовходного терминала телевизора для отображения дисплея на-экране данного аппарата (смотрите стр. 15).

⑤ Гнездо TV/STB OPTICAL DIGITAL INPUT

Используется для подключения телевизора, цифрового спутникового тюнера или тюнера кабельного ТВ через оптическое цифровое соединение (смотрите стр. 15 и 18).

⑥ Гнездо AUX OPTICAL DIGITAL INPUT

Используется для подключения внешнего компонента через оптическое цифровое соединение (смотрите стр. 19).

⑦ Гнездо DVD COAXIAL DIGITAL INPUT

Используется для подключения DVD-проигрывателя через коаксиальное цифровое соединение (смотрите стр. 16).

⑧ Силовой кабель переменного тока

Используется для подключения к сети переменного тока (смотрите стр. 21).

Пульт ДУ

Функции некоторых кнопок переключаются в зависимости от позиции селектора режима управления (29). В данном разделе в основном описаны функции пульта ДУ, используемые для управления данным аппаратом.



Установив соответствующие коды ДУ, с помощью пульта ДУ также можно управлять другими компонентами. Подробнее, смотрите “Управление другими компонентами” на стр. 78.

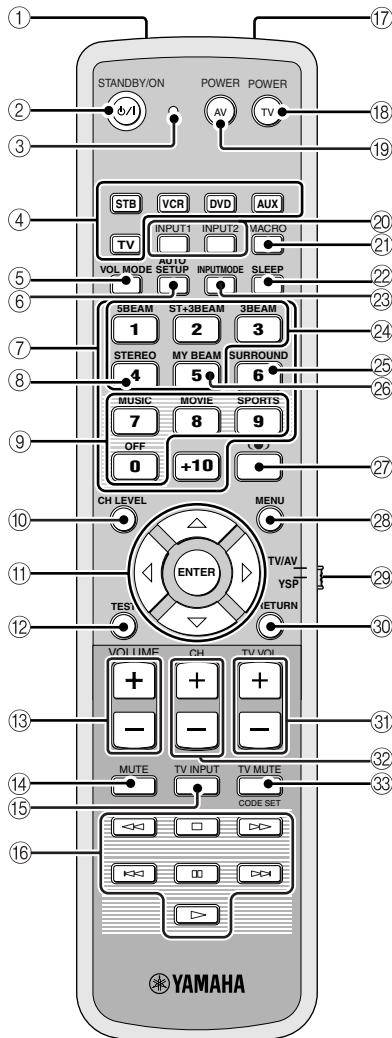

① Инфракрасное окошко

Издает инфракрасные сигналы управления. Направьте данное окошко на компонент для управления.

② STANDBY/ON

Установка данной системы в режим ожидания (смотрите стр. 23).

③ Индикатор передачи

Загорается при выводе инфракрасных сигналов управления.

④ Селекторные кнопки источника

Используются для выбора источника приема (STB, VCR, DVD, AUX или TV).

Используются для переключения зоны управления пульта ДУ. (29:TV/AV)

⑤ VOL MODE

Включение или выключение режимов громкости (смотрите стр. 52).

⑥ AUTO SETUP

Используется для входа в меню AUTO SETUP (смотрите стр. 27).

⑦ Цифровые кнопки

Используются для ввода номеров. (29:TV/AV)

⑧ STEREO

Используется для воспроизведения источников в 2-канальном стереофоническом режиме (смотрите стр. 46).

⑨ Кнопки программ звукового поля

Используются для выбора программ звукового поля (смотрите стр. 49).

⑩ CH LEVEL

Регулировка уровня громкости каждого канала (смотрите стр. 69).

⑪ Курсорные кнопки $\triangle / \nabla / \leftarrow / \rightarrow$, ENTER

Используются для выбора и настроек параметров SET MENU.

Используются для выбора параметров DVD меню. (29:TV/AV)

⑫ TEST

Вывод тестового тонального сигнала во время настройки выходного уровня каждой колонки (смотрите стр. 68).

⑬ VOLUME +/-

Увеличение или уменьшение уровня громкости данного аппарата (смотрите стр. 39).

⑭ MUTE

Приглушение звучания. Нажмите еще раз для возобновления звучания на предыдущем уровне громкости (смотрите стр. 39).

⑮ TV INPUT

Переключение источника или телевизора (смотрите стр. 78).

⑯ Кнопки управления DVD-проигрывателем/ видеомagneитофоном

Используются для управления DVD-проигрывателем или видеомagneитофоном (смотрите стр. 78 и 79).

17 Микрофон личного потока

Используется для сбора тестовых тональных сигналов от данного аппарата во время использования функции автонастройки личного потока (смотрите стр. 48).

18 TV POWER

Включение питания телевизора или его установка в режим ожидания (смотрите стр. 78).

19 AV POWER

Включение питания выбранного компонента или его установка в режим ожидания (смотрите стр. 78 и 79).

20 INPUT1/INPUT2

Выбор источника на телевизоре (смотрите стр. 78).

21 MACRO

Используется для установки макроса для телевизора (смотрите стр. 80).

22 SLEEP

Установка таймера сна (смотрите стр. 55).

23 INPUTMODE

Переключение режимов приема (AUTO, DTS или ANALOG). Смотрите стр. 71 для более подробной информации.

24 Кнопки режима потока

Переключение настроек режима потока (смотрите стр. 40, 46 и 47).

25 SURROUND

Выбор режима окружающего звучания для воспроизведения (смотрите стр. 40).

26 MY BEAM

Используется для выбора личного потока для режима потока (смотрите стр. 48).

27  TruBass

Используется для эффективного воспроизведения басового звучания (смотрите стр. 54).

28 MENU

Отображает меню настройки ТВ экрана (смотрите стр. 29 и 58).
Отображение DVD меню. (:TV/AV)

29 Селектор режима управления

Выбор режима управления данного аппарата. Выберите YSP при управлении данным аппаратом и выберите TV/AV при управлении телевизором или другими аудиовизуальными компонентами, установив соответствующие коды ДУ.

30 RETURN

Используется для выбора настроек таймера сна или возврата на предыдущий экран SET MENU.
Используется для возврата на предыдущий экран DVD меню или выхода из DVD меню. (:TV/AV)

31 TV VOL +/-

Регулировка уровня громкости телевизора (смотрите стр. 78).

32 CH +/-

Переключение каналов на телевизоре или видеоманитоне (смотрите стр. 78 и 79).

33 TV MUTE, CODE SET

Приглушение аудиовыхода телевизора (смотрите стр. 78).
Предназначена для установки кодов ДУ (смотрите стр. 77).

УСТАНОВКА

В данном разделе описаны подходящие места для установки данного аппарата на металлическом настенном кронштейне, полке или подставке.

Перед установкой данного аппарата

Данный аппарат создает окружающее звучание путем проекции звуковых потоков от стен комнаты для прослушивания. Эффекты окружающего звучания, создаваемые данным аппаратом, могут быть недостаточны при установке данного аппарата в следующих местах.

- Комнате с поверхностями, не подходящими для отражения звуковых потоков
- Комнате со звукопоглощающими поверхностями
- Комнате с размерами вне диапазон Ш (3 - 7 м) x В (2 - 3,5 м) x Г (3 - 7 м)
- Комнате, где место слушателя расположено менее чем на 1,8 м от колонок
- Комнате, где такие предметы как мебель могут исказить направления звуковых потоков
- Комнате, где место слушателя расположено близко к стенам
- Комнате, где место слушателя находится не спереди данного аппарата

Убедитесь, что имеется достаточное вентиляционное пространство для вывода тепла. Оставьте свободным минимум 5 см пространство над или под данным аппаратом.

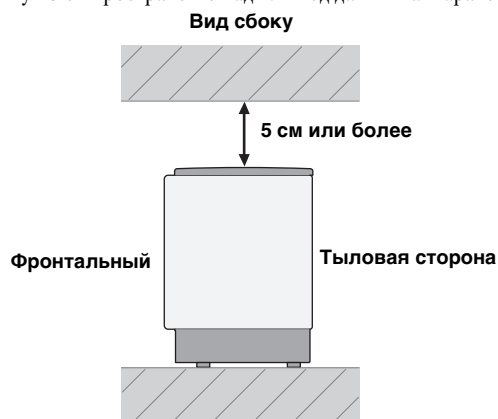

Примечания

- Не рекомендуется устанавливать данный аппарат прямо на полу в комнате для прослушивания. Пожалуйста, установите данный аппарат на металлическом настенном кронштейне, полке или подставке.
- Вес данного аппарата составляет 9,0 кг. Данный аппарат должен устанавливаться в местах, где он может упасть из-за вибрации, например, от землетрясения, и в местах, недоступных детям.
- При использовании телевизора с электронно-лучевой трубкой (ЭЛТ), не устанавливайте данный аппарат прямо над телевизором.
- Данный аппарат защищен от магнитных лучей. Однако, если изображение на ТВ экране становится неясным или искаженным, рекомендуется отодвинуть колонки подальше от телевизора.

Установка данного аппарата

Данный аппарат должен устанавливаться в местах, где нет препятствий, как мебель, стоящая на пути звуковых потоков. В ином случае, невозможно будет достичь нужных эффектов окружающего звучания.

Данный аппарат можно устанавливать параллельно стене или в углу.

Параллельная установка

Установите данный аппарат точно в центре стены от левого и правого углов.

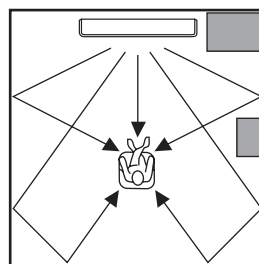

Предмет, например, мебель

Угловая установка

Установите данный аппарат в углу с углом 40° - 50° от смежных стен.

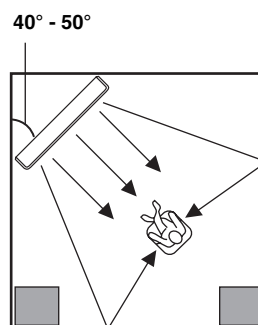

Предмет, например, мебель

■ Примеры установки

Пример 1

Установите данный аппарат по возможности ближе точно к центру стены.

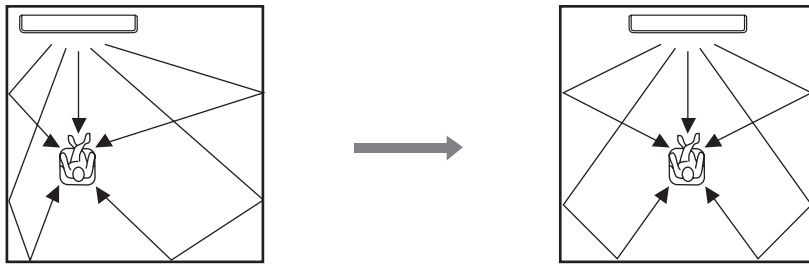

Пример 2

Установите данный аппарат таким образом, чтобы звуковые потоки могли отражаться от стен.

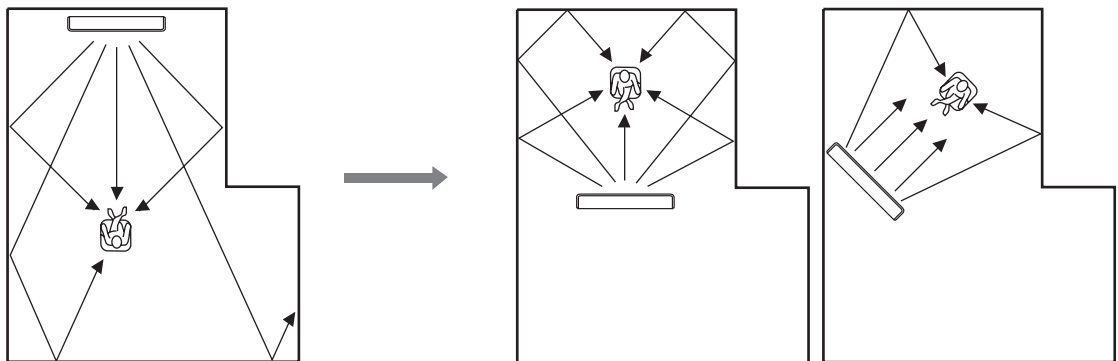

Пример 3

Установите данный аппарат во возможности ближе прямо перед местом слушателя.

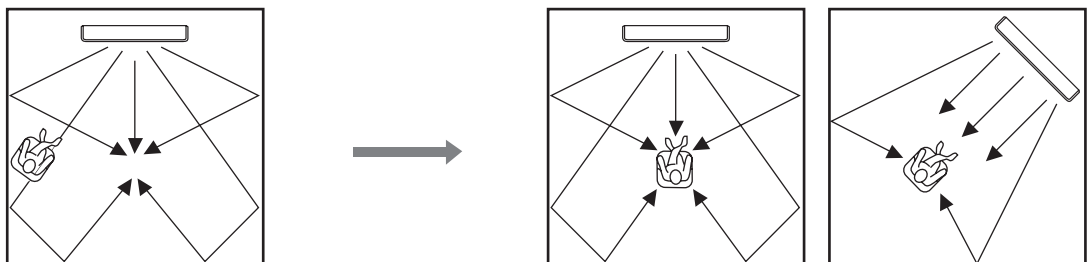

■ Использование металлического настенного кронштейна

Для установки данного аппарата на стене в комнате для прослушивания, можно воспользоваться опционным металлическим настенным кронштейном.



О закреплении металлического кронштейна к стене или закреплении данного аппарата к металлическому кронштейну, смотрите инструкции к металлическому кронштейну.

■ Использование подставки

Если установить телевизор на подставке, установленной на отдельно продающейся полке, можно установить данный аппарат под телевизором.

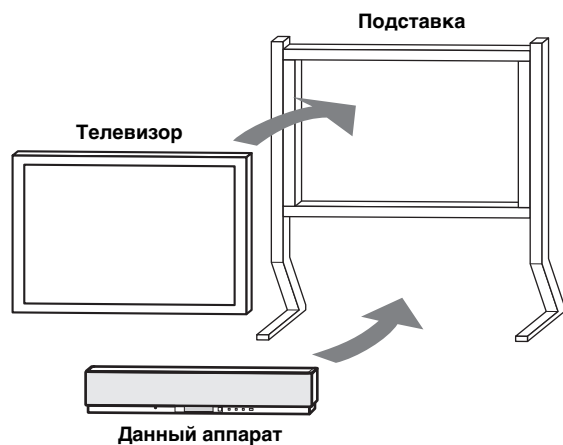

Подробнее об установке подставки или установке данного аппарата и телевизора на подставке, смотрите инструкцию к подставке.

■ Использование полки

При использовании отдельно продающейся полки, можно установить данный аппарат над или под телевизором.

Установка данного аппарата над телевизором

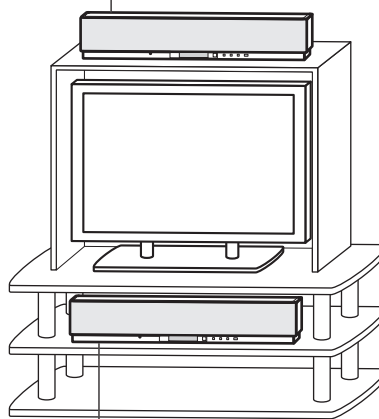

Установка данного аппарата под телевизором

Примечание

Убедитесь, что полка достаточно вместительная с учетом вентиляционного пространства вокруг данного аппарата (смотрите стр. 11) и что она достаточно сильная для поддержки веса данного аппарата и телевизора.

■ Закрепление данного аппарата

Снимите оболочку от каждой из четырех поставляемых липучек и затем закрепите их снизу в четырех углах данного аппарата и на поверхности полки и т.д.

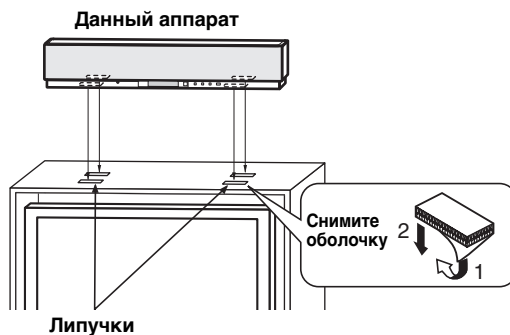

Примечания

- Не устанавливайте данный аппарат на наклонной поверхности. Данный аппарат может упасть и поранить.
- Перед закреплением липучек, вытрите поверхность полки и т.д. Если лента закреплена на грязной или мокрой поверхности, сила притяжения ленты.

ПОДКЛЮЧЕНИЯ

Данный аппарат оборудован двумя оптическими цифровыми гнездами, одним коаксиальным цифровым гнездом и двумя типами аналоговых гнезд для подключения внешних компонентов как телевизор, DVD-проигрыватель, видеомагнитофон, цифровой спутниковый тюнер, тюнер кабельного ТВ и игровая консоль. Более того, подключив сабвуфер к данному аппарату, можно прослушивать усиленное низкочастотное звучание. Подробнее о подключении различных типов внешних компонентов к данному аппарату, смотрите стр. 15-20.

ПРЕДУПРЕЖДЕНИЕ

- Не подключайте данный аппарат или другие компоненты к основному источнику питания, пока не завершены все подключения между компонентами.
- Отсоедините силовой кабель питания перед изменением соединений, перемещением или чисткой данного аппарата.

————— Аудиоподключение

————— Видеоподключение

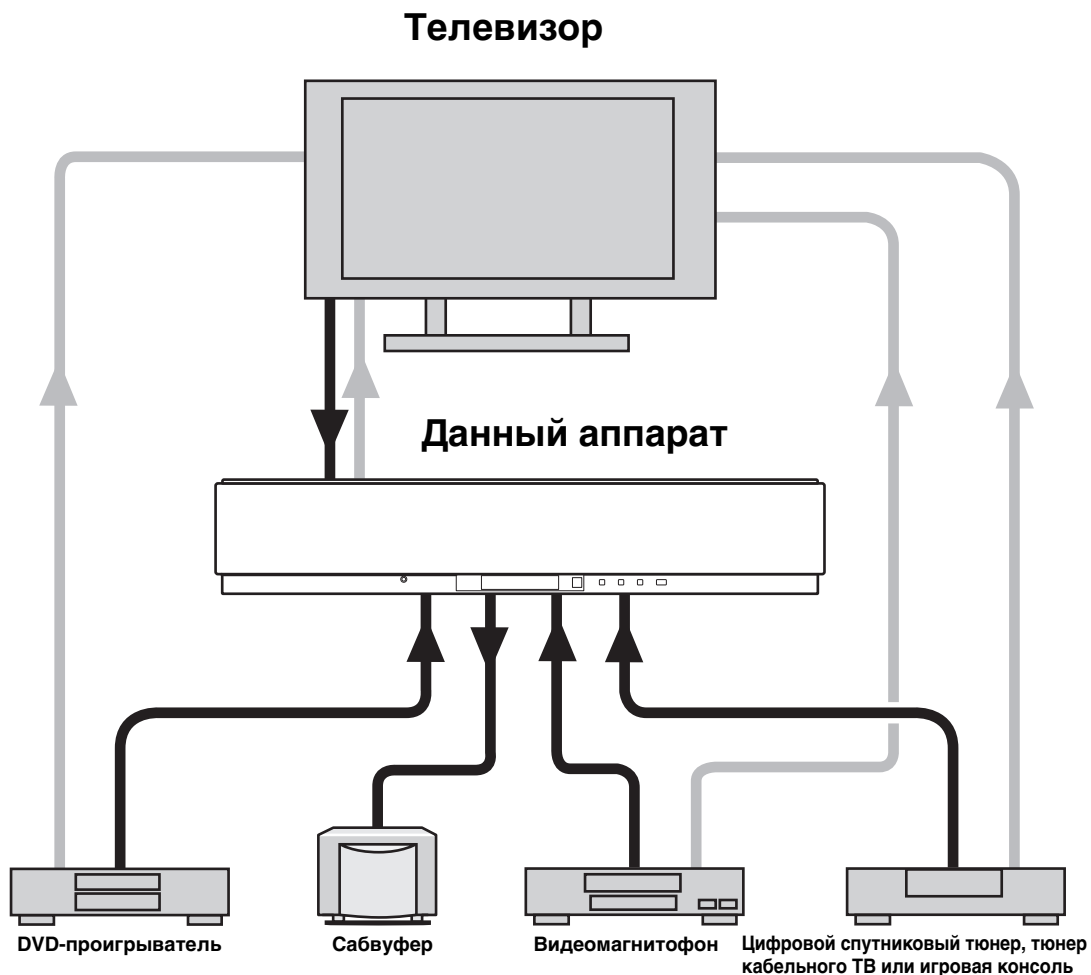

Во избежание отсоединения кабелей, установите поставляемый кабельный хомут открытой стороной вверх, закрепив его на задней панели данного аппарата в подходящем месте, и затем закрепите кабеля хомутом.

Оптическое волокно кабель

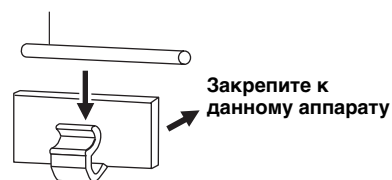

Подключение телевизора

Подключив к данному аппарату телевизор, можно отобразить дисплей-на-экране для облегчения просмотра настройки параметров в SET MENU.

Во избежание отсоединения оптического кабеля, закрепите оптический кабель в поставляемом кабельном хомуте (смотрите стр. 14).

Примечание

При подключении данного аппарата к аналоговым аудио и оптическим цифровым аудиовыходным гнездам одновременно, как показано на иллюстрации слева, цифровые аудиосигналы, выводимые на оптическое цифровое выходное гнездо, имеют приоритет над аналоговыми аудиосигналами, выводимыми на аналоговые аудиовыходные гнезда.

Цифровые и аналоговые аудиоподключения

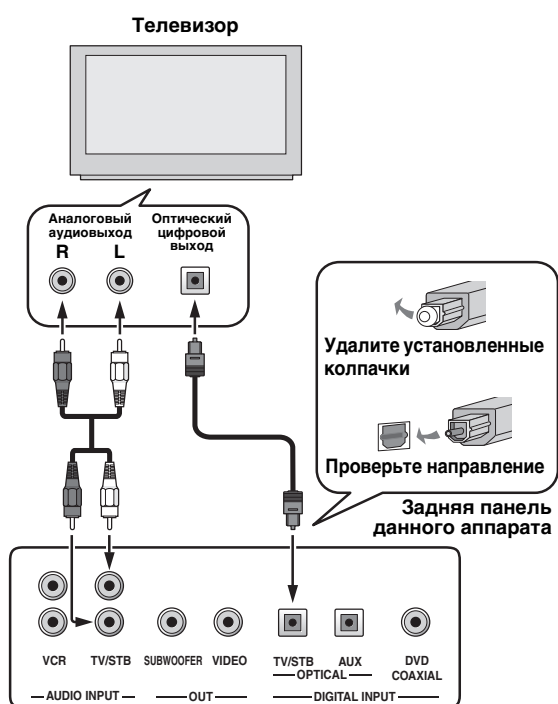

Видеоподключения

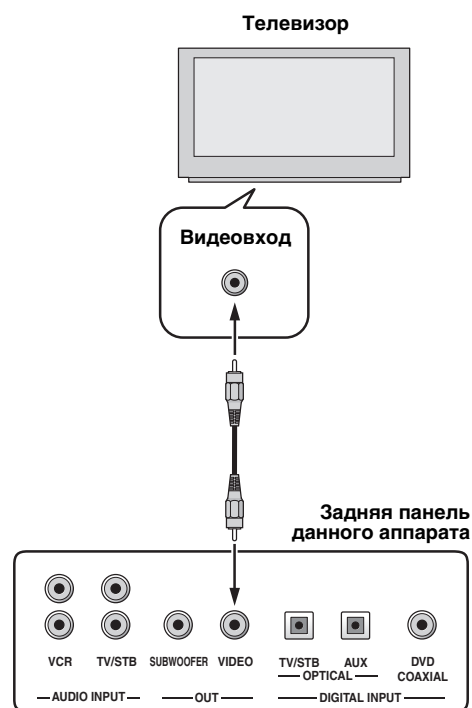

Кабеля, используемые для подключений

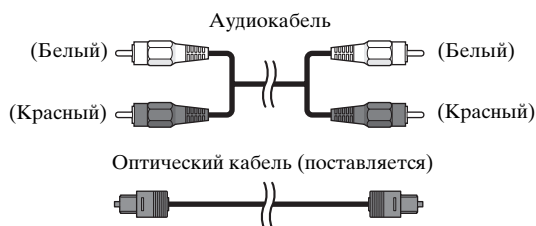

Кабеля, используемые для подключений

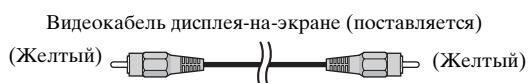

ПОДГОТОВКА

Русский

Подключение DVD-проигрывателя/магнитофона

Для подключения DVD-проигрывателя/магнитофона, подключите коаксиальное цифровое выходное гнездо на DVD-проигрывателе к коаксиальному цифровому входному гнезду (DVD COAXIAL) на данном аппарате. При отсутствии коаксиального цифрового выходного гнезда на DVD-проигрывателе, используйте оптическое цифровое подключение.



Во избежание отсоединения оптического кабеля, закрепите оптический кабель в поставляемом кабельном хомуте (смотрите стр. 14).

Примечания

- Убедитесь, что DVD-проигрыватель/магнитофон правильно настроен на воспроизведение аудиосигналов Dolby Digital и DTS. В противном случае, настройте системные параметры DVD-проигрывателя/магнитофона. Подробнее, смотрите инструкцию по эксплуатации к DVD-проигрывателю/магнитофону.
- Если на DVD-проигрывателе/магнитофоне отсутствует коаксиальное цифровое выходное гнездо, вместо этого выполните оптическое цифровое аудиоподключение.

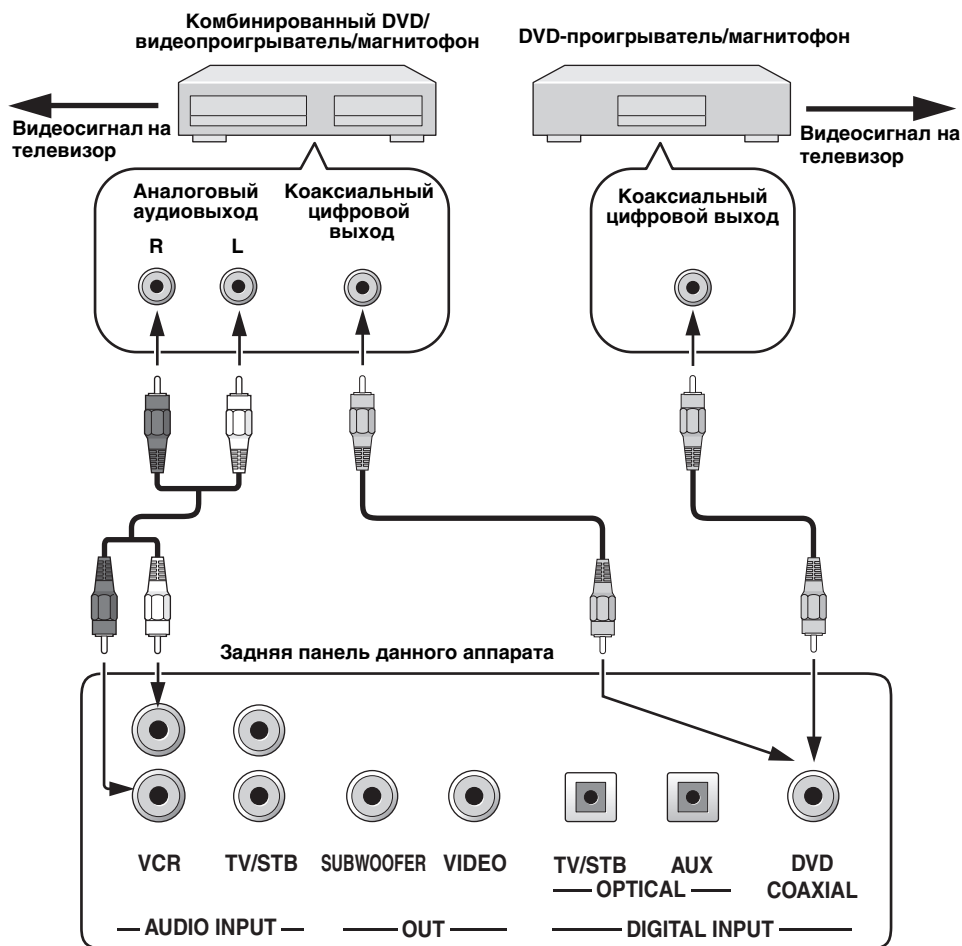

Кабеля, используемые для подключений

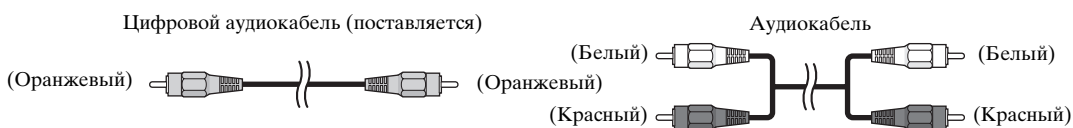

Подключение видеомagniтофона

Для подключения видеомagniтофона, подключите аналоговые аудиовыходные гнезда видеомagniтофона к аналоговым аудиовходным гнездам (VCR R/L) данного аппарата. Подключите красные штекеры к правым гнездам и белые штекеры к левым гнездам.

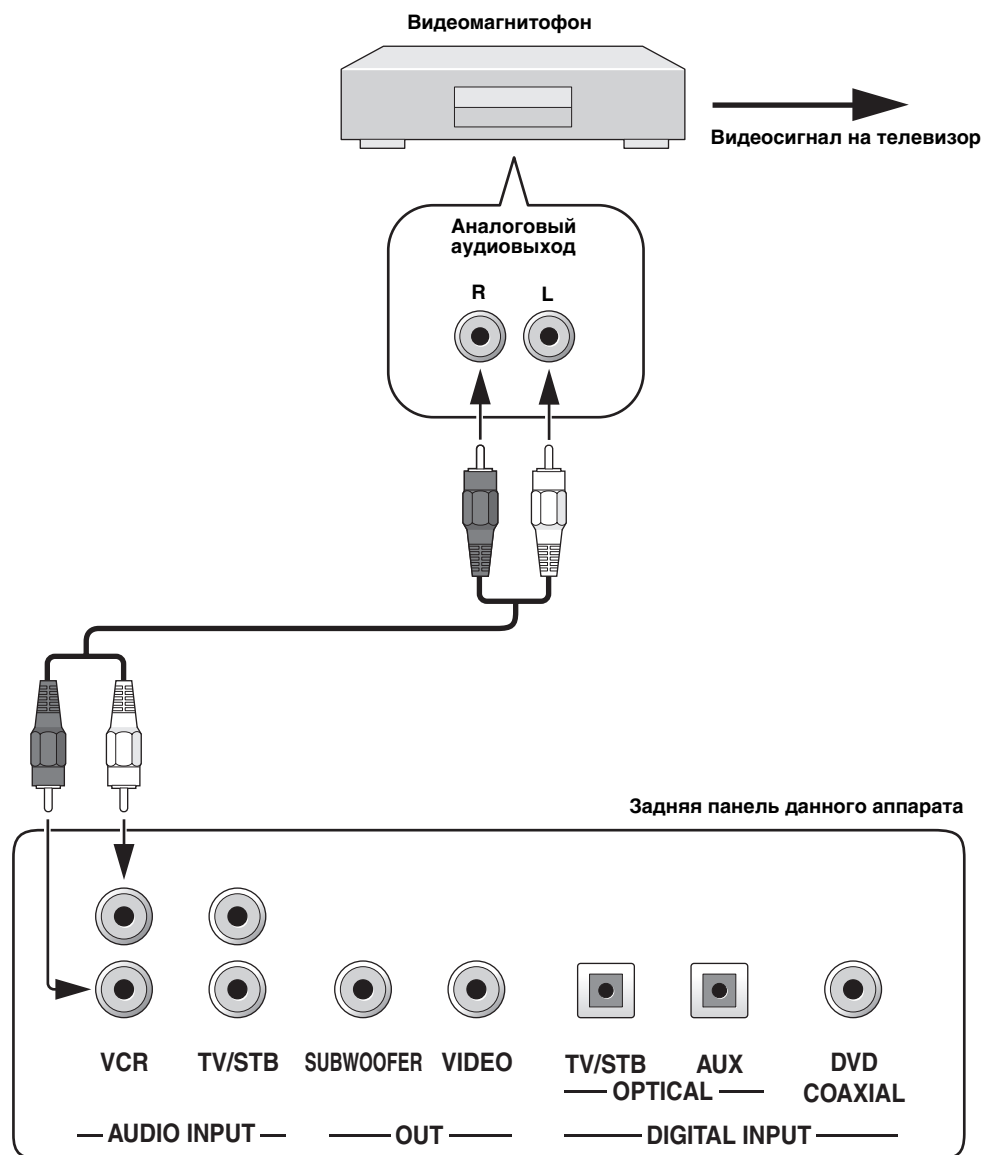

Кабеля, используемые для подключений



Подключение цифрового спутникового тюнера или тюнера кабельного ТВ

Для подключения цифрового спутникового тюнера или тюнера кабельного ТВ, подключите оптическое цифровое выходное гнездо цифрового спутникового тюнера или тюнера кабельного ТВ к оптическому цифровому входному гнезду (TV/STB OPTICAL) на данном аппарате. Кроме того, подключите аналоговые аудиовыходные гнезда видеомагнитофона к аналоговым аудиовходным гнездам (TV/STB R/L) данного аппарата. Подключите красные штекеры к правым гнездам и белые штекеры к левым гнездам.



Во избежание отсоединения оптического кабеля, закрепите оптический кабель в поставляемом кабельном хомуте (смотрите стр. 14).

Примечание

Если телевизор и тюнер, подключенные к данному аппарату, не поддерживают цифровую трансляцию, подключите аналоговые аудиовыходные гнезда (TV/STB R/L) данного аппарата к аналоговым аудиовходным гнездам телевизора.

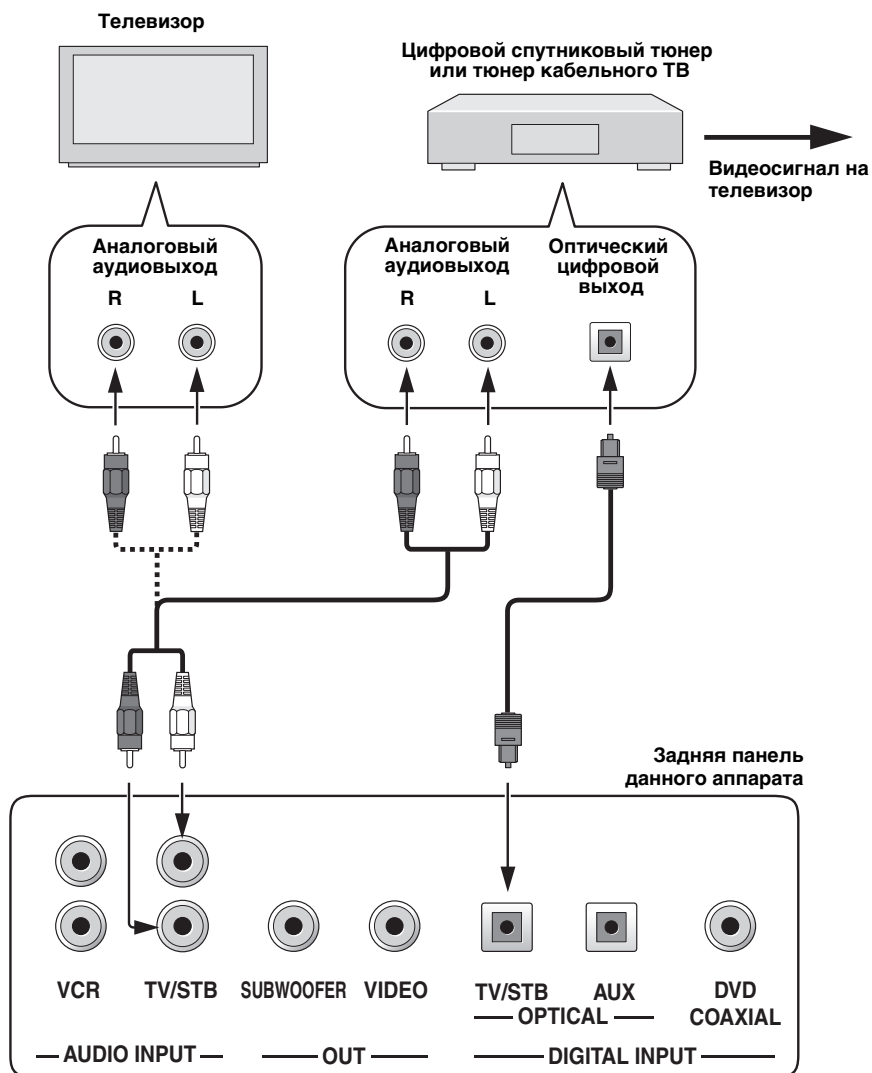

Кабеля, используемые для подключений

Оптический кабель (поставляется)

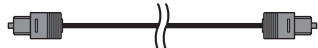

Аудиокабель

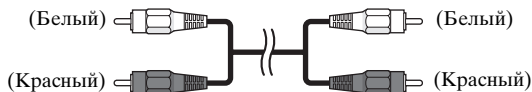

Подключение других внешних компонентов

Для подключения других внешних компонентов, подключите оптическое цифровое выходное гнездо компонента к оптическому цифровому входному гнезду (AUX OPTICAL) данного аппарата. Можно подключить DVD-проигрыватель/магнитофон или компонент, поддерживающий оптические цифровые соединения.



Во избежание отсоединения оптического кабеля, закрепите оптический кабель в поставляемом кабельном хомуте (смотрите стр. 14).

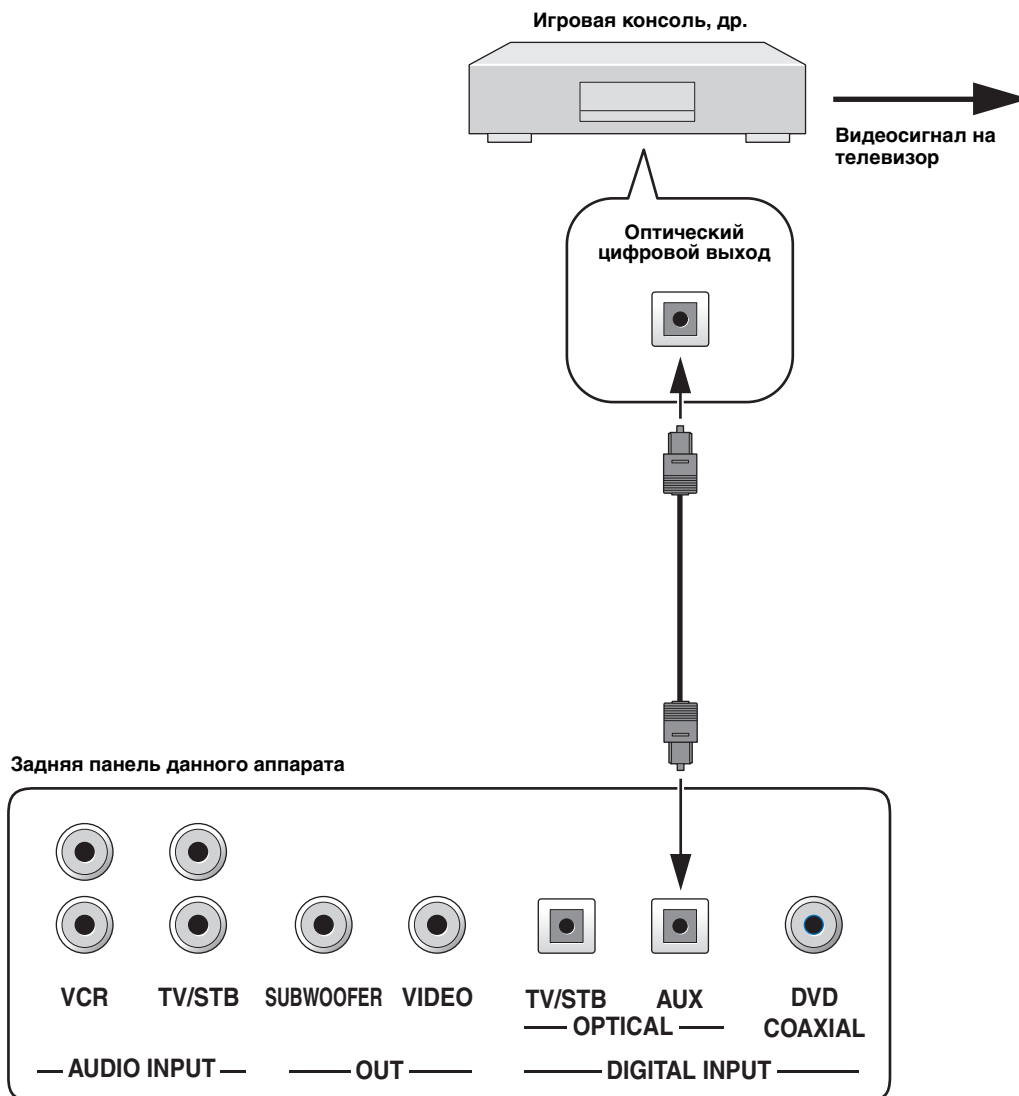

Кабеля, используемые для подключений

Оптический кабель (поставляется)

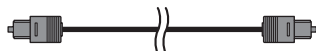

Подключение сабвуфера

Для подключения сабвуфера, подключите монофоническое входное гнездо сабвуфера к монофоническому аудиовыходному гнезду (SUBWOOFER OUT) данного аппарата. Если выполнено только данное подключение, звучание от сабвуфера отсутствует. Для вывода звучания от сабвуфера, включите питание сабвуфера и затем запустите функцию AUTO SETUP (смотрите стр. 27) или выберите SWFR для BASS OUT в SUBWOOFER SET (смотрите стр. 63).

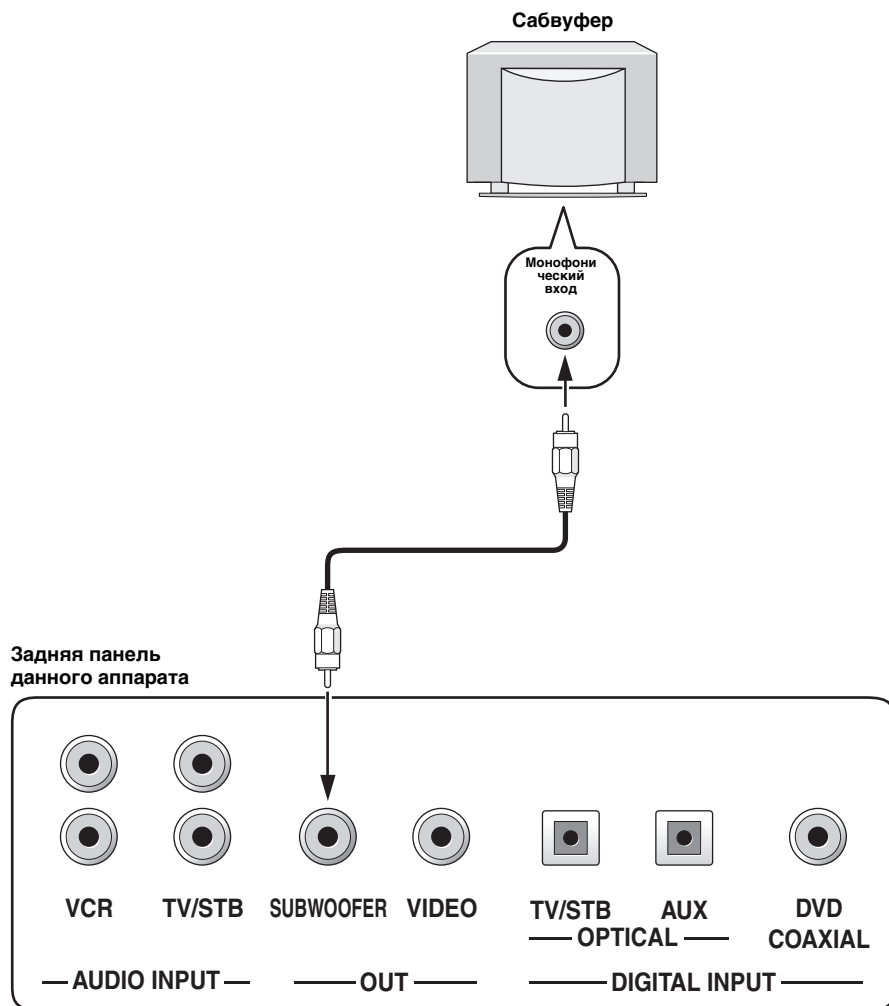

Кабеля, используемые для подключений

Кабель сабвуфера

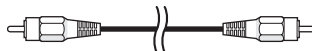

Подключение силового кабеля питания

По завершению всех других подключений, подключите силовой кабель питания к сети переменного тока.

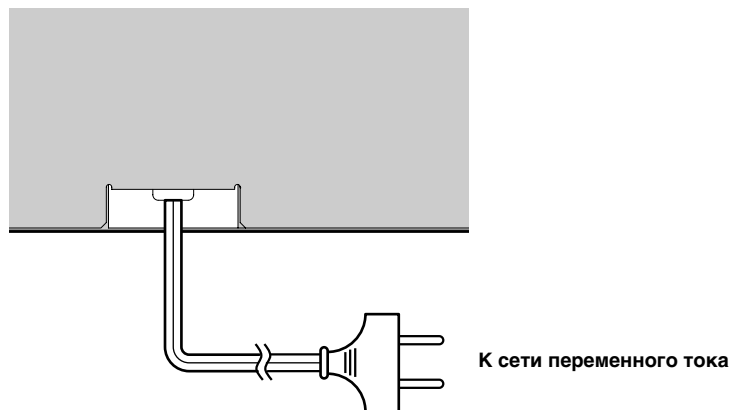

ПОДГОТОВКА К ЭКСПЛУАТАЦИИ

Установка батареек в пульт ДУ

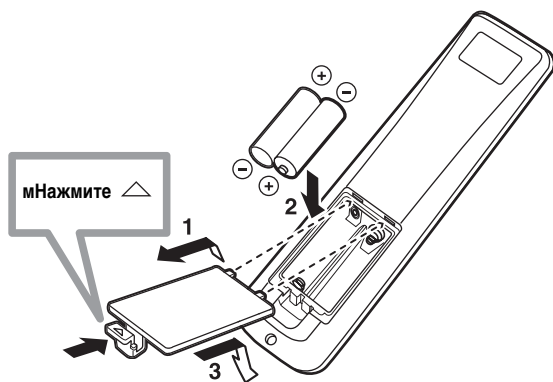

- 1 Нажмите и удерживайте знак \triangle на крышке отделения для батареек и затем вытяните крышку.
- 2 Вставьте две поставляемые батарейки (AA, R6, UM-3) в отделение для батареек. Убедитесь, что батарейки вставлены в соответствии с обозначениями полярности (+/-).
- 3 Закройте крышку отделения для батареек.

Примечания

- Замените все батарейки, если заметите одно из следующих состояний; снижен диапазон управления пульт ДУ, индикатор не мигает или он тускло светит.
- Не используйте старые батарейки вместе с новыми.
- Не используйте различные типы батареек (например, щелочные и марганцовые батарейки) одновременно. Внимательно изучите упаковку, так как такие различные типы батареек могут иметь одинаковую форму и цвет.
- Использованные батарейки могут протекать. При протекании батареек, немедленно извлеките их. Избегайте контакта с материалом протекания или не давайте одежде и т.д. соприкасаться с материалом протекания. Перед установкой новых батареек, тщательно протрите отделение для батареек.
- Не выбрасывайте батарейки вместе с обычным домашним мусором. Использованные батарейки должны выбрасываться правильно в соответствии с местными правилами.
- Содержание памяти пульт ДУ может быть удалено в следующих случаях:
 - Батарейки были извлечены из пульт ДУ на более чем 2 минуты.
 - В пульте ДУ находятся использованные батарейки.
 - Были случайно нажаты кнопки пульт ДУ во время замены батареек.
- При случайном удалении памяти пульт ДУ, вставьте новые батарейки, и заново переустановите коды ДУ.



Перед использованием пульт ДУ, удалите прозрачную пленку.

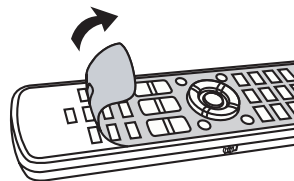

Диапазон управления пульт ДУ

Пульт ДУ передает направленный инфракрасный луч. Пульт ДУ должен использоваться в пределах 6 м от данного аппарата и во время работы направлен на сенсор ДУ данного аппарата.

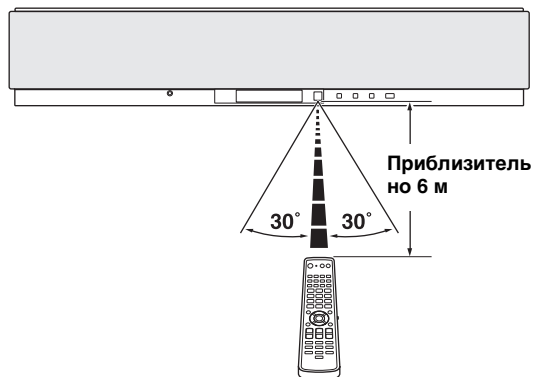

Примечания

- Избегайте проливания воды или других жидкостей на пульт ДУ.
- Не роняйте пульт ДУ.
- Не оставляйте или храните пульт ДУ в местах со следующими видами условий:
 - местах с повышенной влажностью, например, возле ванной
 - в местах с повышенной температурой, например, возле обогревателя или плиты
 - в местах с предельно низкой температурой
 - в запыленных местах
- Не подвергайте сенсор ДУ данного аппарата прямому попаданию солнечных лучей или освещения, например, от флуоресцентных ламп инвертерного типа.
- Если батарейки заканчиваются, рабочая зона управления пульт ДУ значительно снижается. В таком случае, замените батарейки на две новые по возможности быстрее.

Использование пульта ДУ

В данном разделе описано управление данного аппарата от поставляемого пульта ДУ. Функции пульта ДУ переключаются в зависимости от позиции селектора режима управления. Установите селектор режима управления на YSP для переключения на режим управления данным аппаратом. Кнопки на пульте ДУ, пронумерованные как ① - ④, работают только при выборе YSP. Также, функции кнопок, пронумерованных как ⑤ - ⑨, изменяются в зависимости от позиции селектора режима управления. Соответствующие функции кнопок, смотрите стр. 9.



Установив соответствующие коды ДУ, можно управлять другими компонентами (смотрите стр. 77). Как только установлен код ДУ для каждого источника (DVD, VCR, STB, TV или AUX), смотрите “Управление другими компонентами” на стр. 78 для подробной информации об особых функциях доступных кнопок пульта ДУ для каждого источника.

Кнопки, работающие только при выборе YSP

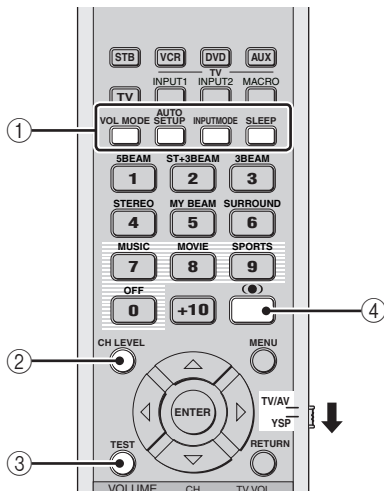

Кнопки с переменными функциями

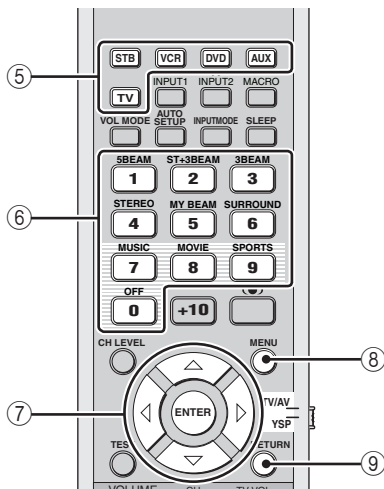

Включение питания

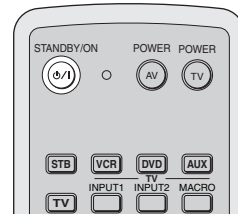

- 1 Нажмите **STANDBY/ON** на фронтальной панели или на пульте ДУ для включения питания данного аппарата.

На дисплее фронтальной панели отображается уровень громкости, и затем отображаются источник и текущий режим потока.



Фронтальная панель

или



Пульт ДУ

- 2 Снова нажмите **STANDBY/ON** на фронтальной панели или на пульте ДУ для установки данного аппарата в режим ожидания.

Примечание

Когда аппарат находится в режиме ожидания, работает только **STANDBY/ON** на фронтальной панели или на пульте ДУ, а другие кнопки управления на фронтальной панели или на пульте ДУ не срабатывают, пока не включено питание данного аппарата.

ИСПОЛЬЗОВАНИЕ SET MENU

Отображение дисплея-на-экране

В данном разделе просто описано отображение дисплея-на-экране данного аппарата на ТВ экране и настройка параметров для комнаты для прослушивания. По завершению, можно будет прослушивать настоящее окружающее звучание, комфортно просматривая телевизор дома.

1 Проверьте, что видеовходное гнездо телевизора подключено к гнезду VIDEO OUT данного аппарата для отображения дисплея-на-экране данного аппарата.

2 Нажмите STANDBY/ON на фронтальной панели или на пульте ДУ для включения питания данного аппарата.



Фронтальная панель

или



Пульт ДУ

3 Включите питание телевизора.

На телевизоре отображается следующий экран.

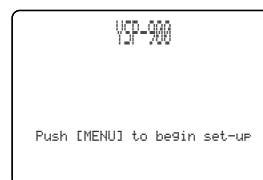

Пример экрана дисплея-на-экране

Если дисплей-на-экране не отображается, с помощью пульта ДУ телевизора переключайте режим видеоприема до отображения дисплея-на-экране.

Схема процедуры SET MENU

В следующей диаграмме показан общий поток процедуры настройки.

Запустите LANGUAGE SETUP.

Смотрите “ПЕРЕКЛЮЧЕНИЕ ЯЗЫКА ДИСПЛЕЯ-НА-ЭКРАНЕ” на стр. 26.



Запустите AUTO SETUP (IntelliBeam).

Смотрите “AUTO SETUP (IntelliBeam)” на стр. 27.



При возникновении
ошибки

Ищите исправление.

Смотрите “Сообщения об ошибках для AUTO SETUP” на стр. 33, где указан полный список сообщений об ошибках и возможных исправлений.

Воспроизведите аудиосигналы или настройте параметры для режима потока и CINEMA DSP.

Смотрите “ВОСПРОИЗВЕДЕНИЕ” на стр. 37.



Если нужно выполнить дополнительные
настройки и регулировки

Запустите MANUAL SETUP.

Смотрите “MANUAL SETUP” на стр. 57.



- Если звуковой поток от определенного канала плохо улавливается, настройте параметры SETTING PARAMETERS (смотрите стр. 59) или BEAM ADJUSTMENT (смотрите стр. 60) в BEAM MENU.
- При наличии на пути звуковых потоков звукопоглощающих предметов как занавески, настройте параметры TREBLE GAIN в BEAM MENU (смотрите стр. 62).

ПЕРЕКЛЮЧЕНИЕ ЯЗЫКА ДИСПЛЕЯ-НА-ЭКРАНЕ

Данная функция позволяет выбрать нужный язык для отображения в SET MENU данного аппарата.

- 1 Установите селектор режима управления на YSP для переключения на режим управления данным аппаратом.**



- 2 Нажмите кнопку MENU на пульте ДУ.**
На телевизоре отображается экран SET MENU.

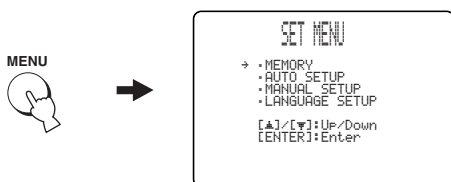

- Кнопки управления SET MENU отображаются в нижней части экрана.
- Для возврата на предыдущий экран во время использования SET MENU, нажмите RETURN на пульте ДУ.
- Для отключения экрана SET MENU, снова нажмите MENU.
- Данные операции также выполняются с помощью дисплея фронтальной панели.

- 3 Нажимая ▲ / ▼, выберите LANGUAGE SETUP и затем нажмите ENTER.**

На телевизоре отображается следующий экран.

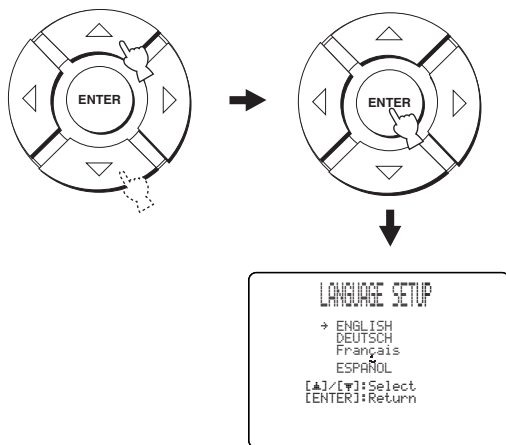

- 4 Нажимая ▲ / ▼, выберите язык и затем нажмите ENTER.**

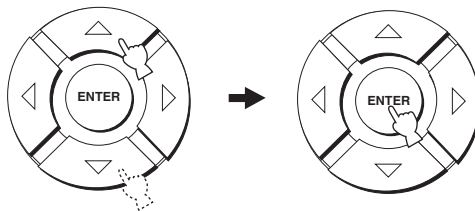

Выбор: **ENGLISH** (Английский), **DEUTSCH** (Немецкий), **Français** (Французский), **ESPAÑOL** (Испанский)

AUTO SETUP (IntelliBeam)

Данный аппарат создает звуковое поле путем отражения звуковых потоков от стен комнаты для прослушивания и расширением связи всех каналов. Для получения наилучшего звучания от данного аппарата, требуется настроить угол потока таким же образом, как и при настройке расположения колонок в других аудиосистемах.

Данный аппарат содержит функции оптимизации потока и оптимизации звучания через поставляемый микрофон оптимизатора, позволяя избежать хлопотливый процесс настройки через прослушивание, и достичь очень точных настроек звучания, наилучшим образом подходящих среде прослушивания. В общем эти 2 функции называются “IntelliBeam”.

Оптимизация потока создает наилучшее подходящее звуковое поле окружающего звучания без настройки параметров для комнаты для прослушивания вручную.

Функция оптимизации звучания выполняет следующую проверку и автоматически производит соответствующие настройки звучания.

DISTANCE:

Проверка расстояния каждого потока от данного аппарата и настройка задержки каждого канала таким образом, чтобы каждый звуковой поток одновременно достигал место слушателя.

EQUALIZING:

Настройка частоты и уровней параметрического эквалайзера каждого канала для снижения расхождений между каналами и создания единого звукового поля. Функция оптимизации звучания содержит три параметра (частота, уровень и Q-фактор) для каждого из семи диапазонов параметрического эквалайзера для достижения наиболее точной автоматической настройки частотных характеристик.

LEVEL:

Проверка и настройка уровня вывода звучания каждого канала.

Схема процедуры AUTO SETUP

Данный аппарат производит серию проверок для оптимизации угла потока, задержки, громкости и качества. Можно выбрать полную или частичную оптимизацию параметров.

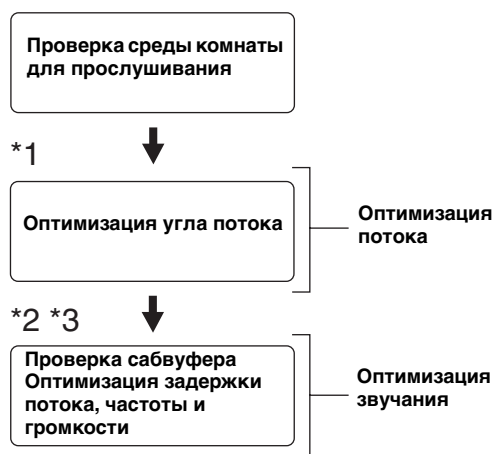

Примечания

- *1 Процедура проверки угла потока пропускается при выборе SOUND OPTIMZ only.
- *2 Процедура оптимизации звучания пропускается при выборе BEAM OPTIMZ only.
- *3 Процедура проверки сабвуфера пропускается при выборе BEAM OPTIMZ only.

Установка микрофона оптимизатора

Поставляемый микрофон оптимизатора собирает и анализирует звучание, воспроизводимое данным аппаратом в настоящей среде прослушивания. Следуя процедуре ниже, подключите микрофон оптимизатора к данному аппарату и убедитесь, что микрофон оптимизатора расположен в нужном месте и что нет больших преград между микрофоном оптимизатора и стенами комнаты для прослушивания.

Примечания

- После завершения процедуры AUTO SETUP, обязательно отключите микрофон оптимизатора.
- Микрофон оптимизатора чувствителен к теплу.
 - Храните его вдали от прямого попадания солнечных лучей.
 - Не ставьте его на поверхности данного аппарата.
- Не подключайте микрофон оптимизатора к удлинителю, так как это может привести к плохой оптимизации звучания.
- Если микрофон плохо установлен в комнате для прослушивания, во время процедуры AUTO SETUP может произойти ошибка. Во избежание возможной ошибки:
 - Не располагайте микрофон оптимизатора слишком справа или слева от центра данного аппарата.
 - Не располагайте микрофон оптимизатора в пределах 1,8 м от передней стороны данного аппарата.
 - Не располагайте микрофон оптимизатора более чем 1 м выше или ниже от центральной высоты данного аппарата.
- Убедитесь в отсутствии препятствий между микрофоном оптимизатора и стенами комнаты для прослушивания, препятствующих прохождению звуковых потоков. Однако, любые предметы, соприкасающиеся со стенами, рассматриваются как выступающие части стен.
- Наилучший результат достигается при установке микрофона оптимизатора на одинаковой высоте с вашими ушами в сидячем положении на месте слушателя. Однако, если это невозможно, можно вручную настроить угол звукового потока и баланс выходного уровня звукового потока с помощью MANUAL SETUP (смотрите стр. 57) по завершению процедуры AUTO SETUP.
- При подключении к данному аппарату сабвуфера с настраиваемым уровнем громкости и управлением частоты прерывания кроссовера/высокой частоты, установите максимальную частоту прерывания кроссовера/высокой частоты.

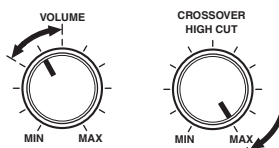

Сабвуфер

- 1 Нажмите **STANDBY/ON** на фронтальной панели или на пульте ДУ для включения питания данного аппарата.



Фронтальная панель

или



Пульт ДУ

- 2 Подключите поставляемый микрофон оптимизатора к гнезду **OPTIMIZER MIC** на фронтальной панели.

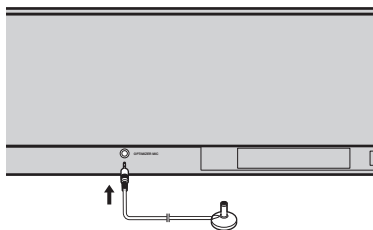

- 3 Установите микрофон оптимизатора на гладкой ровной поверхности на расстоянии более 1,8 м от передней стороны аппарата и в пределах 1 м выше или ниже от центральной высоты аппарата, направив головку микрофона оптимизатора вверх, на вашем обычном месте прослушивания.

Примечание

Микрофон оптимизатора должен располагаться на минимой центральной линии от данного аппарата.



Можно использовать поставляемую картонную подставку для микрофона для установки микрофона оптимизатора на одинаковой высоте с вашими ушами в сидячем положении на месте слушателя.

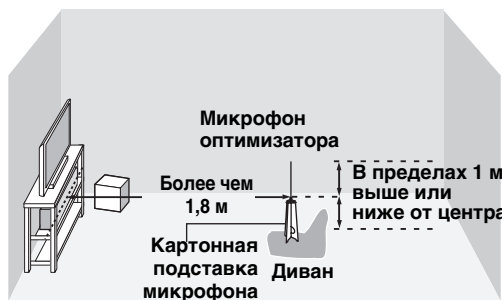



Использование AUTO SETUP (IntelliBeam)

Как только микрофон оптимизатора надежно подключен к данному аппарату и установлен в комнате для прослушивания, следуя процедуре ниже, запустите процедуру AUTO SETUP. Процедуру AUTO SETUP также можно просто запустить, нажав и удерживая AUTO SETUP на пульте ДУ более чем 2 секунды. В таком случае, данный аппарат выполняет процедуры оптимизации потока и оптимизации звучания.

■ Сборка поставляемой картонной подставки микрофона

Картонная подставка микрофона состоит из трех раздельных частей (одна круглая часть и две продолговатые части), упакованных вместе.

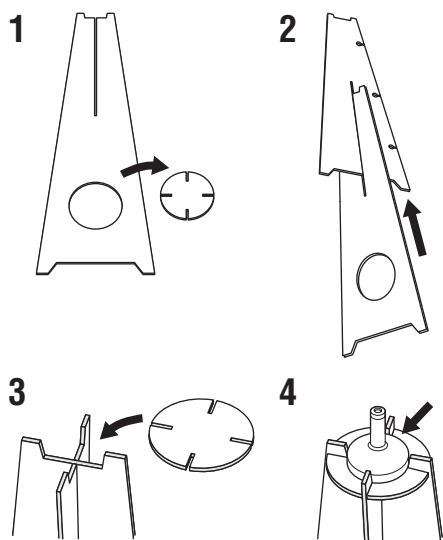

- 1 Разберите упакованные вместе три части картонной подставки микрофона.
- 2 Вставьте одну продолговатую часть в щель другой продолговатой части.
- 3 Установите круглую часть на поверхности двух скомбинированных продолговатых частей.
- 4 Установите поставляемый микрофон оптимизатора на поверхности круглой части.

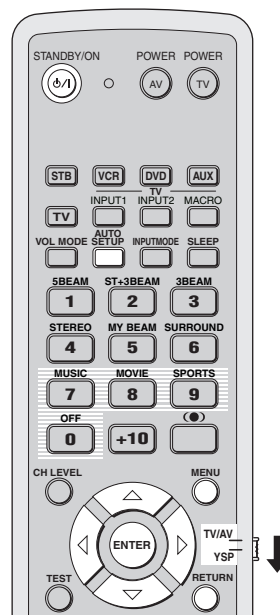
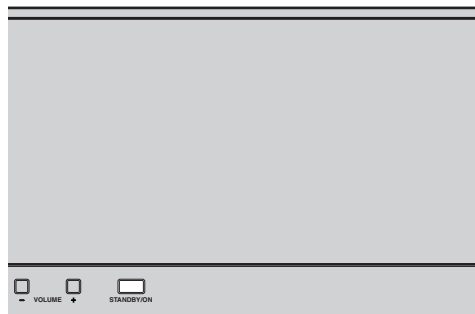

УСТАНОВКА

Русский

Примечания

- Во время выполнения данным аппаратом процедуры AUTO SETUP в комнате для прослушивания должно быть по возможности тихо.
- Для достижения наилучшего возможного результата, во избежание прерывания звуковых потоков, выйдите из комнаты для прослушивания до завершения процедуры AUTO SETUP.
- Помните, что во время процедуры AUTO SETUP выводятся громкие тестовые тональные сигналы, что является обычным явлением.
- Процедура AUTO SETUP может пройти неуспешно, если данный аппарат установлен в одной из комнат, описанных в “Перед установкой данного аппарата” на стр. 11. В таких случаях, запустите MANUAL SETUP (смотрите стр. 57) для ручной настройки соответствующих параметров.
- При возникновении ошибки, воспроизводится гудок ошибки, процедура AUTO SETUP приостанавливается и затем на экране выводится сообщение об ошибке. Смотрите соответствующие меры по исправлению в “Сообщения об ошибках для AUTO SETUP” на стр. 33.



- Процедура AUTO SETUP занимает максимум 3 минуты. По успешному завершению процедуры AUTO SETUP, слышится колокольный звон.
- При наличии занавесок в комнате для прослушивания, рекомендуется выполнить процедуру ниже.
 - 1.Откройте занавески для улучшения отражения звучания.
 - 2.Запустите BEAM OPTIMZ only.
 - 3.Закройте занавески.
 - 4.Запустите SOUND OPTIMZ only.
- Можно сохранить настройки, оптимизированные во время процедуры AUTO SETUP (смотрите стр. 34). Настройки, оптимизированные в определенных условиях среды прослушивания, могут быть загружены позже, в зависимости от изменяющихся условий среды прослушивания (смотрите стр. 35).

1 Нажмите STANDBY/ON на фронтальной панели или на пульте ДУ для включения питания данного аппарата.

При подключении сабвуфера к данному аппарату, включите питание сабвуфера.



Фронтальная панель

или



Пульт ДУ

2 Установите селектор режима управления на YSP для переключения на режим управления данным аппаратом.



3 Нажмите кнопку MENU на пульте ДУ. На телевизоре отображается экран SET MENU.



- Кнопки управления SET MENU отображаются в нижней части экрана.
- Для возврата на предыдущий экран во время использования SET MENU, нажмите RETURN на пульте ДУ.
- Для отключения экрана SET MENU, снова нажмите MENU.
- Процедуру BEAM+SOUND OPTIMZ можно запустить, просто нажав и удерживая AUTO SETUP на пульте ДУ на более чем 2 секунды. Шаг 4 и 5 пропускаются, и затем на телевизоре отображается экран, отображаемый на шаге 5. Запустите процедуру AUTO SETUP с шаге 6.
- Данные операции также выполняются с помощью дисплея фронтальной панели.

4 Нажимая ▲ / ▼ на пульте ДУ, выберите AUTO SETUP и затем нажмите ENTER.

На телевизоре отображается следующий экран.

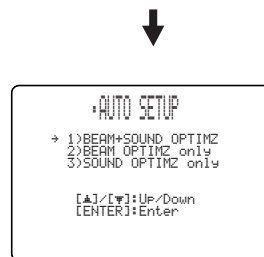
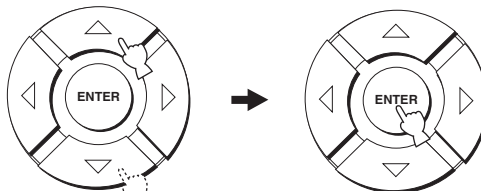

5 Нажимая \triangle / ∇ , выберите BEAM+SOUND OPTIMZ, BEAM OPTIMZ only или SOUND OPTIMZ only и затем нажмите ENTER.

На телевизоре отображается следующий экран.

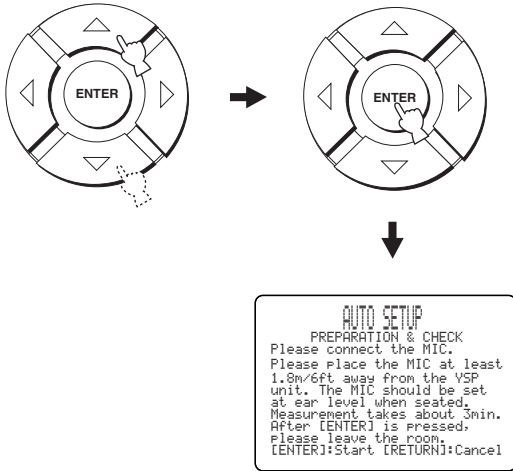

BEAM+SOUND OPTIMZ

(Оптимизация потока и оптимизация акустики)

Используется для оптимизации угла потока, задержки, громкости и качества, для наилучшей настройки параметров в соответствии со средой прослушивания.

Рекомендуется выбрать данную функцию оптимизации в следующих случаях:

- При первоначальной настройке параметров.
- При перемещении аппарата.
- После реструктуризации комнаты.
- При изменении месторасположения предметов в комнате для прослушивания (мебель, др.).

Данное меню занимает примерно 3 минуты.

BEAM OPTIMZ only (Только оптимизация потока)

Используется для оптимизации угла потока таким образом, чтобы параметр наилучшим образом соответствовал среде прослушивания.

Данное меню занимает примерно 1 минуту.

SOUND OPTIMZ only

(Только оптимизация звучания)

Используется для оптимизации задержки потока, громкости и качества, для наилучшей настройки параметров в соответствии со средой прослушивания.

Рекомендуется выбрать данную функцию оптимизации в следующих случаях:

- При открытии или закрытии занавесок в комнате для прослушивания перед использованием данного аппарата.
- При ручной настройке угла потока.

Данное меню занимает примерно 2 минуты.

Примечание

Требуется оптимизировать угол потока во время процедуры BEAM OPTIMZ only до запуска процедуры SOUND OPTIMZ only.

6 Перед запуском процедуры AUTO SETUP, снова проверьте следующие пункты.

- Надежно-ли подключен микрофон оптимизатора к данному аппарату?
- На правильном-ли месте установлен микрофон оптимизатора?
- Имеются-ли какие-либо большие препятствия между микрофоном оптимизатора и стенами в комнате для прослушивания?

7 Нажмите ENTER для начала процедуры AUTO SETUP.

На телевизоре отображается следующий экран и через 10 секунд начинается процедура AUTO SETUP.

Перед запуском процедуры AUTO SETUP, выйдите из комнаты для прослушивания.

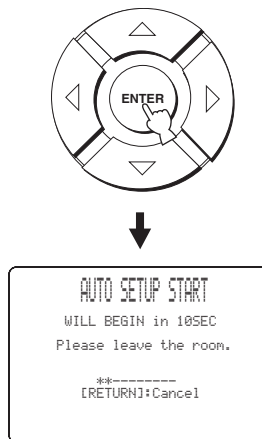

При возникновении ошибки, воспроизводится гудок ошибки и отображается сообщение об ошибке. Смотрите “Сообщения об ошибках для AUTO SETUP” на стр. 33, где указан полный список сообщений об ошибках и их возможных исправлений. Следуйте инструкциям и заново выполните процедуру AUTO SETUP.

8 Убедитесь, что на телевизоре отображен следующий экран.

Результаты процедуры AUTO SETUP отображаются на телевизоре.

Пример 1

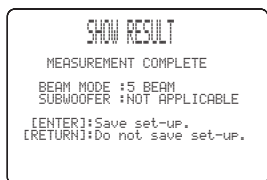

Пример 2

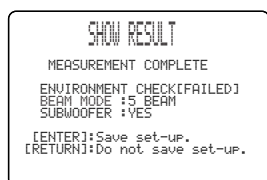

- При отображении “ENVIRONMENT CHECK [FAILED]”, рекомендуется заново запустить процедуру AUTO SETUP. Подробнее, смотрите шаг 9.
- При отображении “SUBWOOFER : NOT APPLICABLE”, даже если сабвуфер подключен к данному аппарату, увеличьте уровень громкости сабвуфера и заново запустите процедуру AUTO SETUP.
- В зависимости от среды комнаты для прослушивания, углы потока фронтальных левого и правого потоков, и левого и правого потоков окружающего звучания могут быть установлены на одинаковое значение, даже если в результате отображается 5BEAM.

9 Нажмите ENTER для подтверждения результатов или нажмите RETURN для отмены результатов.

Временно на 2 секунды на телевизоре отображается и отключается следующий экран.

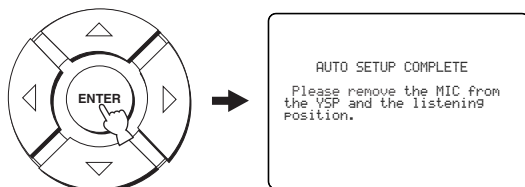

При отображении “ENVIRONMENT CHECK [FAILED]” на шаге 8, после нажатия ENTER отображается следующий экран. В таком случае, смотрите ERROR E-1 в “Сообщения об ошибках для AUTO SETUP” на стр. 33. Нажмите ENTER для выхода из AUTO SETUP и затем заново запустите процедуру с шага 3.

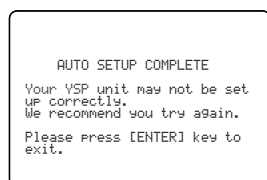

10 Отсоедините поставляемый микрофон оптимизатора от гнезда OPTIMIZER MIC на фронтальной панели.

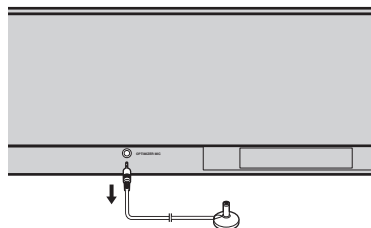

■ Сообщения об ошибках для AUTO SETUP

Перед начало процедуры AUTO SETUP

Сообщение об ошибке	Причина	Способ устранения	Смотрите стр.
ERROR E-2 No MIC Detected. Please check MIC connection and re-try.	Микрофон оптимизатора не подключен к данному аппарату.	Подключите микрофон оптимизатора к данному аппарату.	28

Во время выполнения процедуры AUTO SETUP

При отображении одной из ошибок ниже, за исключением E-1, нажмите RETURN. Если процедура AUTO SETUP была запущена нажатием AUTO SETUP на пульте ДУ на шаге 3, после отключения экрана, заново запустите процедуру с шага 3. Если процедура AUTO SETUP была запущена нажатием MENU на пульте ДУ на шаге 3, заново запустите процедуру от шага 4, после отображения экрана на шаге 3. Запустите MANUAL SETUP, если проблему трудно разрешить.

Сообщение об ошибке	Причина	Способ устранения	Смотрите стр.
ERROR E-1 Please test in more quieter environment.	Слишком шумно в комнате для прослушивания.	Обеспечьте максимальную тишину в комнате для прослушивания. Может, нужно выбрать определенные часы в течение дня, когда не слишком шумно снаружи.	—
ERROR E-2 No MIC detected. Please check MIC connection and re-try.	Микрофон оптимизатора был отсоединен во время выполнения процедуры AUTO SETUP.	Убедитесь, что микрофон оптимизатора надежно подключен к данному аппарату.	28
ERROR E-3 Unexpected control is detected. Please re-try.	Во время выполнения процедуры AUTO SETUP, на данном аппарате были выполнены некоторые другие операции.	Не выполняйте никаких других операций во время выполнения процедуры AUTO SETUP.	—
ERROR E-4 Please check MIC position. MIC should be set in front of YSP.	Микрофон оптимизатора расположен не спереди от данного аппарата.	Убедитесь, что микрофон оптимизатора установлен спереди от данного аппарата.	28
ERROR E-5 Please check MIC position. MIC should be set above 1.8m/6ft.	Микрофон оптимизатора расположен не на соответствующем расстоянии от данного аппарата.	Убедитесь, что микрофон оптимизатора установлен более чем 1,8 м от фронтальной части данного аппарата и в пределах 1 м от высоты центра данного аппарата.	28
ERROR E-6 Volume level is lower than expected. Please check MIC position/connection and re-try.	Микрофон оптимизатора не может собрать звучание, воспроизводимое данным аппаратом, из-за слишком низкого уровня воспроизводимого звучания.	Убедитесь, что микрофон оптимизатора надежно подключен к данному аппарату и установлен в соответствующем месте. Если не удалось разрешить проблему, обратитесь в ближайший сервис-центр YAMAHA за помощью.	28
ERROR E-7 Unexpected error happened. Please re-try.	Произошла внутренняя ошибка.	Повторите процедуру AUTO SETUP.	—

ИСПОЛЬЗОВАНИЕ СИСТЕМНОЙ ПАМЯТИ

Удобное использование системной памяти

Можно сохранить текущие настройки, отрегулированные в SET MENU, в системной памяти данного аппарата. Удобно сохранить определенные настройки, соответствующие измененным условиям среды прослушивания. Например, при наличии занавесок на пути потоков, эффективность потоков изменяется в зависимости от того, в каком месте открыты или закрыты занавески.

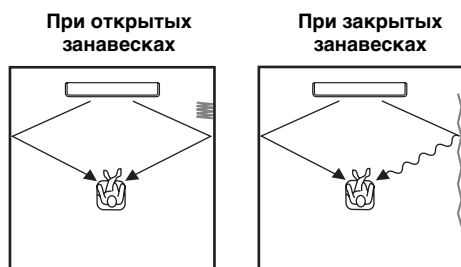

Сохранение настроек

- 1 Установите селектор режима управления на YSP для переключения на режим управления данным аппаратом.



- 2 Нажмите кнопку MENU на пульте ДУ. На телевизоре отображается экран SET MENU.

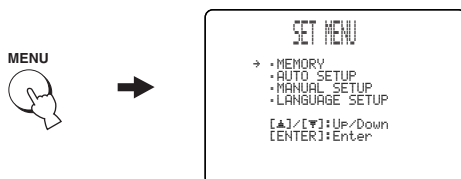

- Кнопки управления SET MENU отображаются в нижней части экрана.
- Для возврата на предыдущий экран во время использования SET MENU, нажмите RETURN на пульте ДУ.
- Для отключения экрана SET MENU, снова нажмите MENU.
- Данные операции также выполняются с помощью дисплея фронтальной панели.

- 3 Нажимая ▲ / ▼, выберите MEMORY и затем нажмите ENTER.

На телевизоре отображается следующий экран.

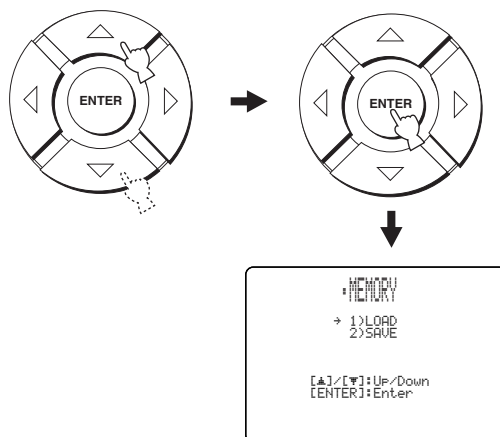

- 4 Нажимая ▲ / ▼, выберите SAVE и затем нажмите ENTER.

На телевизоре отображается следующий экран.

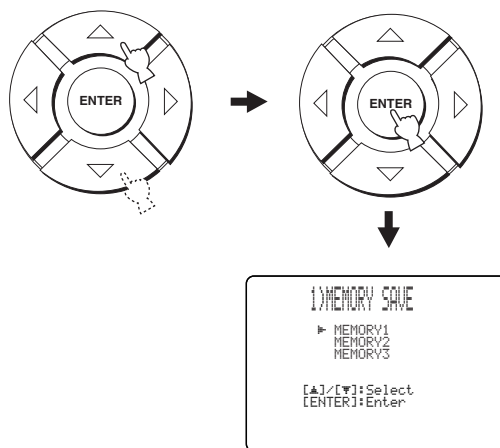

5 Нажимая \triangle / ∇ , выберите MEMORY1, MEMORY2 или MEMORY3 и затем нажмите ENTER.

На телевизоре отображается следующий экран.

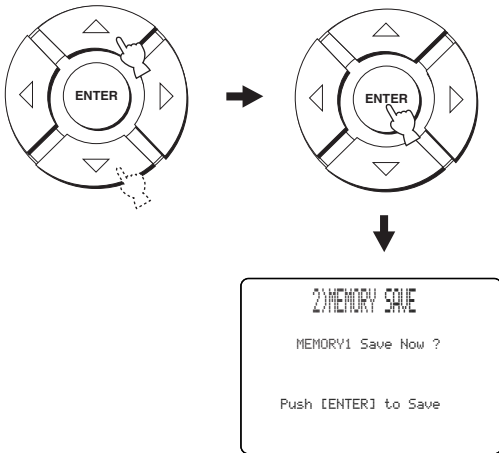

6 Нажмите кнопку ENTER снова.

Новые параметры сохраняются как MEMORY1, MEMORY2 или MEMORY3. Как только параметры сохранены, дисплей устанавливается на экран SET MENU.

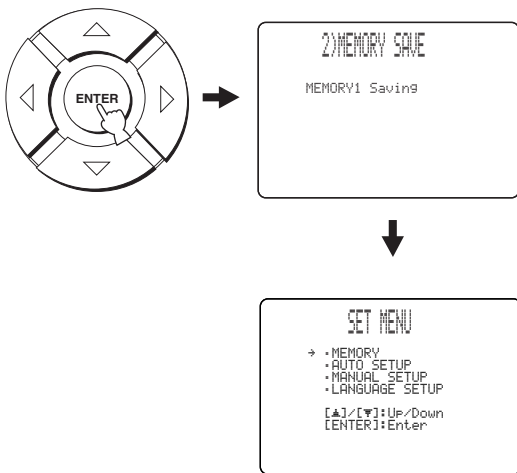

7 Нажмите кнопку MENU для выхода.

На телевизоре отключается экран SET MENU.



Загрузка настроек

Можно вызвать сохраненные настройки в “Сохранение настроек” на стр. 34 в зависимости от изменяющихся условий среды прослушивания.

1 Установите селектор режима управления на YSP для переключения на режим управления данным аппаратом.



2 Нажмите кнопку MENU на пульте ДУ.

На телевизоре отображается экран SET MENU.

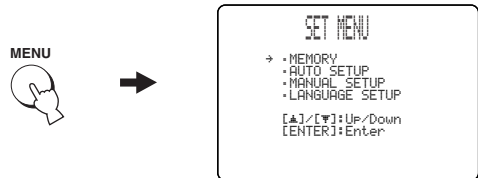

- Кнопки управления SET MENU отображаются в нижней части экрана.
- Для возврата на предыдущий экран во время использования SET MENU, нажмите RETURN на пульте ДУ.
- Для отключения экрана SET MENU, снова нажмите MENU.
- Данные операции также выполняются с помощью дисплея фронтальной панели.

3 Нажимая \triangle / ∇ , выберите MEMORY, и затем нажмите ENTER.

На телевизоре отображается следующий экран.

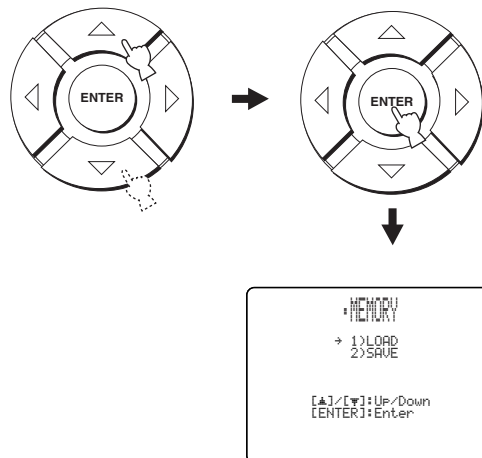

4 Нажимая \triangle / ∇ , выберите LOAD, и затем нажмите ENTER.

На телевизоре отображается следующий экран.

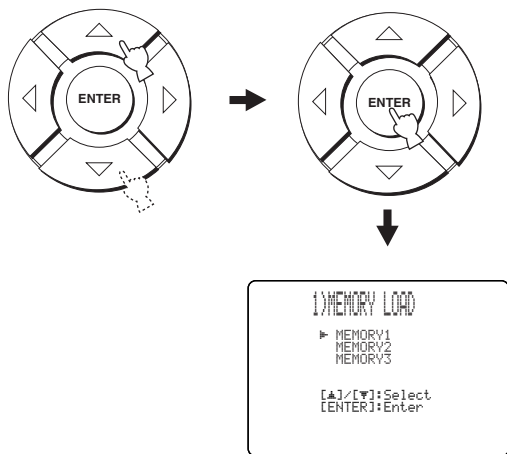

5 Нажимая \triangle / ∇ , выберите MEMORY1, MEMORY2 или MEMORY3 и затем нажмите ENTER.

На телевизоре отображается следующий экран.

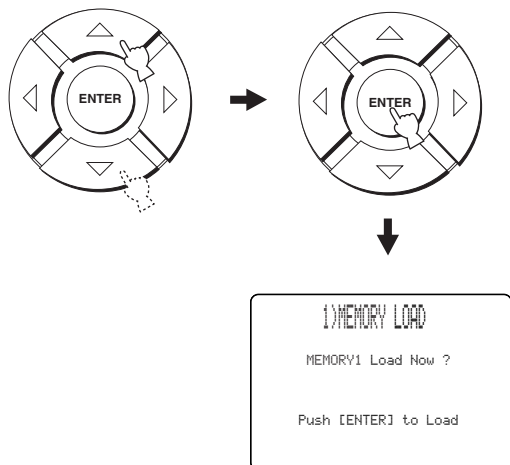

6 Нажмите кнопку ENTER снова.

Новые параметры сохраняются как MEMORY1, MEMORY2 или MEMORY3. Как только параметры сохранены, дисплей устанавливается на экран SET MENU.

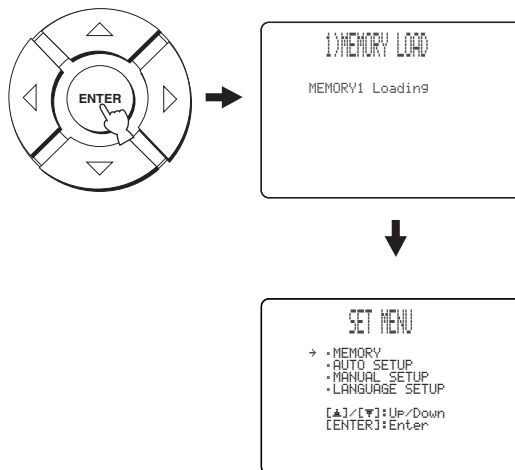

7 Нажмите кнопку MENU для выхода.

На телевизоре отключается экран SET MENU.



ВОСПРОИЗВЕДЕНИЕ

Выбор источника приема

Можно воспроизвести звучание от компонентов, подключенных к данному аппарату, просто повторно нажимая INPUT на фронтальной панели или нажав одну из селекторных кнопок источника (TV, STB, VCR, DVD или AUX) на пульте ДУ. На дисплее фронтальной панели отображается название выбранного источника приема и тип соответствующего режима приема.



Операции фронтальной панели

Повторно нажимайте INPUT на фронтальной панели для переключения TV, DVD, VCR и AUX.

На дисплее фронтальной панели отображается название соответствующего источника приема и тип текущего режима приема.

Операции пульта ДУ

Установите селектор режима управления на YSP для переключения на режим управления данным аппаратом, и затем нажмите TV на пульте ДУ для воспроизведения ТВ программы.

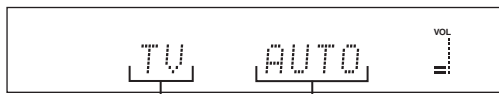
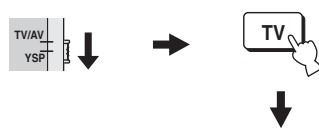

Название выбранного источника приема Тип выбранного режима приема

Установите селектор режима управления на YSP для переключения на режим управления данным аппаратом, и затем нажмите STB на пульте ДУ для воспроизведения спутниковой трансляции.

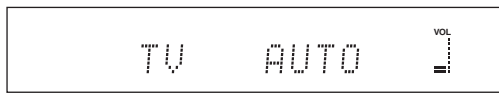

Установите селектор режима управления на YSP для переключения на режим управления данным аппаратом, и затем нажмите DVD на пульте ДУ для воспроизведения DVD-источника.

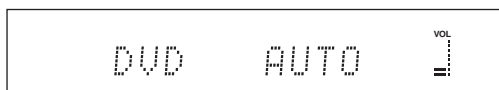
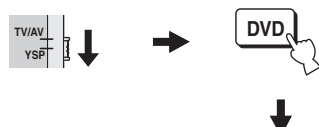

Установите селектор режима управления на YSP для переключения на режим управления данным аппаратом, и затем нажмите VCR на пульте ДУ для воспроизведения видеокассеты.

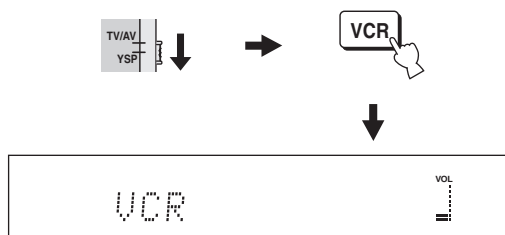

Установите селектор режима управления на YSP для переключения на режим управления данным аппаратом, и затем нажмите AUX на пульте ДУ для воспроизведения компонента, подключенного к гнезду AUX на задней панели данного аппарата.

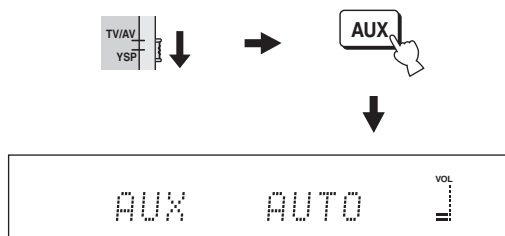

Воспроизведение источников

Как только выбран источник приема (смотрите стр. 37), можно воспроизвести выбранный источник приема.

Примечание

В данном разделе в качестве источника воспроизведения используется DVD-проигрыватель.



Подробнее об используемых телевизоре и DVD-проигрывателе, смотрите инструкции по эксплуатации к телевизору и DVD-проигрывателю.

- 1 Включите питание DVD-проигрывателя от пульта ДУ к DVD-проигрывателю.
- 2 С помощью пульта ДУ телевизора, переключите режим видеовхода телевизора и отобразите экран DVD меню.

- 3 При необходимости, уменьшите громкость телевизора, пока звучание не отключится.

- 4 Установите селектор режима управления на YSP для переключения на режим управления данным аппаратом.



- 5 Нажав кнопку DVD на пульте ДУ и выберите DVD как источник приема.



- 6 От поставляемого пульта ДУ запустите воспроизведение DVD-диска на DVD-проигрывателе. Аудиосигналы от DVD-проигрывателя выводятся через данный аппарат.



- Можно проверить цифровой сигнал, поступающий на DVD-проигрыватель через цифровое соединение (оптическое/коаксиальное). Нажмите ST+3BEAM на пульте ДУ во время воспроизведения DVD-диска, записанного в 5.1-канальном формате. При обнаружении данным аппаратом 5.1-канального сигнала, поступающего на оптическое/коаксиальное гнездо, высвечивается индикатор **DIGITAL** или **dts**. Если высвечивается индикатор **PCM**, проверьте параметры цифрового выхода, выхода битового потока, и/или DTS выхода DVD-проигрывателя.
- При слишком низком уровне громкости, увеличьте громкость данного аппарата примерно до 45.
- Установив соответствующие коды ДУ для телевизора и DVD-проигрывателя, можно использовать пульт ДУ данного аппарата для управления другими компонентами. Подробнее об установке кодов ДУ, смотрите стр. 77.

Настройка громкости

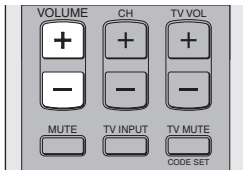

Нажимайте **VOLUME +/-** на фронтальной панели или на пульте ДУ для увеличения или уменьшения уровня громкости.

На дисплее фронтальной панели отображается уровень громкости в цифровом значении. Диапазон настройки: MIN (минимум), 01 - 99, MAX (максимум)



Примечания

- Уровень громкости всех источников (включая многоканальные, а также стереофонические источники) переключается одновременно.
- При каждом нажатии **VOLUME +/-**, уровень громкости увеличивается или уменьшается на 1.
- Можно постоянно увеличивать или уменьшать уровень громкости, нажав и удерживая **VOLUME +/-**.

Приглушение звучания

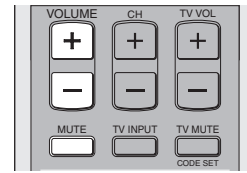

1 Для приглушения звучания, нажмите кнопку MUTE на пульте ДУ.

На дисплее фронтальной панели отображается **AUDIO MUTE ON**, и мигает индикатор уровня громкости.

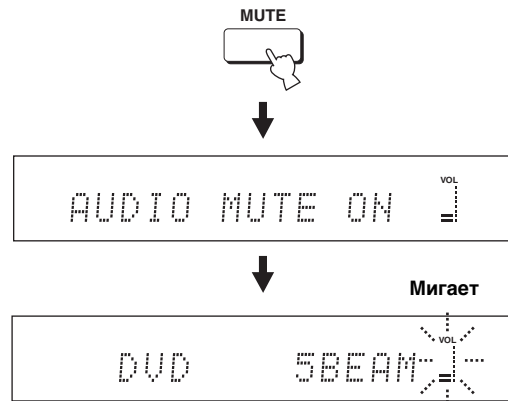

2 Для возобновления выводимого звучания, снова нажмите кнопку MUTE на пульте ДУ (или нажмите **VOLUME +/-**).

Временно на дисплее фронтальной панели отображается **AUDIO MUTE OFF** (или отображается цифровое значение текущего уровня громкости при нажатии **VOLUME +/-**), и включается индикатор уровня громкости.

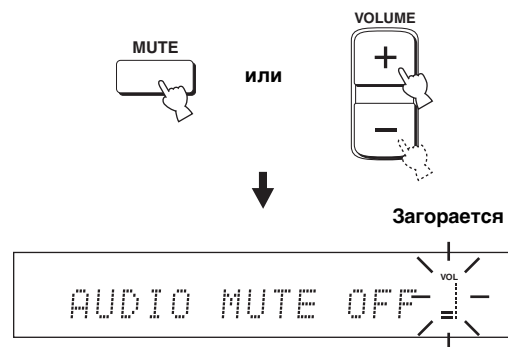

Примечание

Выходное звучание всех источников (включая многоканальные, а также стереофонические источники) приглушается одновременно.



Можно выбрать полное приглушение звучания или приглушение на 20 дБ при нажатии **MUTE** (смотрите стр. 64).

ПРОСЛУШИВАНИЕ ОКРУЖАЮЩЕГО ЗВУЧАНИЯ

Изменив режим потока с помощью кнопок режима потока на пульте ДУ, можно прослушивать многоканальное окружающее звучание. Выберите 3 потока, 5 потоков и стерео плюс 3 потока для многоканального воспроизведения.

Примечание

При настройке ANGLE TO WALL OR CORNER в MANUAL SETUP (смотрите стр. 59), невозможно выбрать 5 потоков и 3 потока.

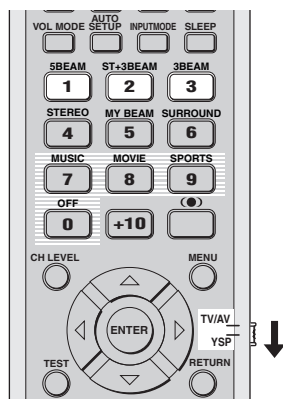

- 1 Установите селектор режима управления на YSP для переключения на режим управления данным аппаратом.



- 2 Нажмите одну из кнопок режима потока (5BEAM, ST+3BEAM или 3BEAM) и выберите нужный режим потока для 5.1-канального воспроизведения.



5 ПОТОКОВ

Вывод звуковых потоков от фронтальных левого и правого, центрального каналов и левого и правого каналов окружающего звучания. Данный режим идеально подходит для прослушивания эффектов окружающего звучания в полном объеме во время просмотра DVD-дисков, записанных в многоканальном формате, или воспроизведения 2-канальных источников в многоканальном формате.

Нажав 5BEAM на пульте ДУ, выберите 5 потоков.

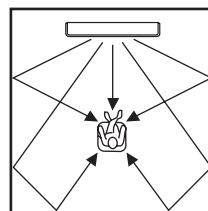

Примечания

- Для достижения наилучшего эффекта окружающего звучания, убедитесь в отсутствии препятствий на пути звуковых потоков, когда предметы могут помешать прямому отражению потоков от стен в комнате для прослушивания.
- Фронтальные левый и правый звуковые потоки выводятся в направлении стен в комнате для прослушивания.
- При нажатии 5BEAM, на дисплее фронтальной панели отображается “SP Pos. Corner!”, если INSTALLED POSITION установлен на ANGLE TO WALL OR CORNER.

Стерео плюс 3 потока

Вывод обычного звучания от фронтальных левого и правого каналов и звуковых потоков от центрального канала и левого и правого каналов окружающего звучания. Данный режим идеально подходит для просмотра живых записей на DVD-диске. Звучание вокала и инструментов может слышаться ближе к центру места слушателя, в то время как отражения звучания от самого пространства могут слышаться справа и слева, что придает ощущение того, что слушатель сидит прямо перед сценой.

Нажав ST+3BEAM на пульте ДУ, выберите стерео плюс 3 потока.

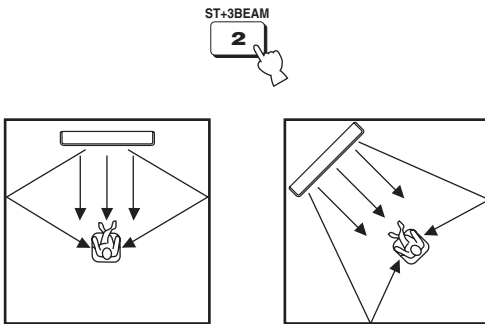

Примечание

Фронтальные левый и правый звуковые потоки выводятся прямо на место слушателя.

3 ПОТОКОВ

Вывод звуковых потоков от фронтальных левого и правого и центрального каналов. Данный режим идеален для просмотра кинофильмов всей семьей. Так как зона места слушателя расширена, можно прослушивать окружающее звучание отличного качества в пределах широкой зоны. Кроме того, данный режим может использоваться, когда место слушателя находится ближе к стене и левые и правый потоки окружающего звучания не могут отражаться.

Нажав 3BEAM на пульте ДУ, выберите 3 потоков.

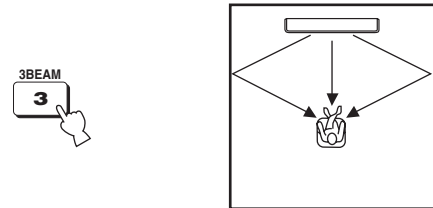

Можно достигнуть более реалистичные звуковые эффекты, настроив параметры для IMAGE LOCATION в BEAM MENU (смотрите стр. 62).

Примечания

- При воспроизведении многоканальных источников, левый и правый каналы окружающего звучания микшируются и выводятся от фронтальных левого и правого каналов.
- Фронтальные левый и правый звуковые потоки выводятся в направлении стен в комнате для прослушивания.
- При нажатии 3BEAM, на дисплее фронтальной панели отображается "SP Pos. Corner!"; если INSTALLED POSITION установлен на ANGLE TO WALL OR CORNER.

■ Индикаторы декодеров

В зависимости от источника и выбранного режима окружающего звучания, индикаторы на дисплее фронтальной панели высвечиваются следующим образом:

Состояние	Индикатор
При приеме сигналов PCM	PCM
При приеме цифровых сигналов DTS или при выборе DTS Neo:6	dts
При приеме сигналов Dolby Digital	DIGITAL
При выборе Dolby Pro Logic	PL
При выборе Dolby Pro Logic II	PL II



- Можно выбрать режим приема (AUTO, DTS или ANALOG), повторно нажимая INPUTMODE на пульте ДУ (смотрите стр. 71).
- Диски, закодированные в формате DTS-ES или Dolby Digital 5.1 EX, воспроизводятся в формате DTS или Dolby Digital.

■ Режимы окружающего звучания и рекомендуемые источники

Режим окружающего звучания		Рекомендуемый источник
Dolby Pro Logic	–	Все источники
Dolby Pro Logic II	Movie Music Game	Кинофильмы Музыка Игры
DTS Neo:6	Cinema Music	Кинофильмы Музыка

Примечания

- Режимы окружающего звучания доступны при установке режима потока на настройку, за исключением стереофонического воспроизведения или личного потока.
- При выборе источника (смотрите стр. 37), выбирается режим окружающего звучания, использовавшийся для ранее выбранного источника.
- При отключении и обратно включении питания данного аппарата, выбирается режим окружающего звучания, использованный для ранее выбранного источника до отключения питания.
- Режимы окружающего звучания доступны только при отключении программ CINEMA DSP (смотрите стр. 51) или при выборе программы кинофильма в качестве программы CINEMA DSP (смотрите стр. 50).
- Доступны только Dolby Pro Logic, Dolby Pro Logic II Movie и DTS Neo:6 Cinema при выборе программы кинофильма в качестве программы CINEMA DSP (смотрите стр. 50).
- Если режимы окружающего звучания недоступны, на дисплее фронтальной панели отображается “Prohibit” при нажатии SURROUND на пульте ДУ.
- Режимы окружающего звучания доступны только при приеме 2-канальных сигналов. При попытке переключения режимов окружающего звучания во время приема 5.1-канальных сигналов, на дисплее фронтальной панели отображается “Prohibit”.

Прослушивание окружающего звучания от 2-канальных источников

Данный аппарат может декодировать 2-канальные источники для 5.1-канального воспроизведения, что позволяет прослушивать различные эффекты окружающего звучания путем переключения режима окружающего звучания.



Режимы окружающего звучания доступны только при отключении программ CINEMA DSP (смотрите стр. 51) или при выборе программы кинофильма в качестве программы CINEMA DSP (смотрите стр. 50). Кроме того, режим потока должен быть установлен на 5 потоков, стерео плюс 3 потока или 3 потока (смотрите стр. 40).

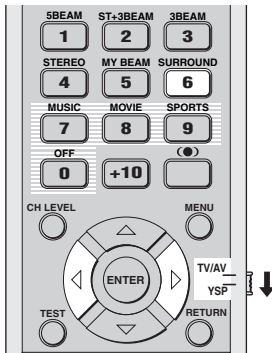

- 1 Установите селектор режима управления на YSP для переключения на режим управления данным аппаратом.



- 2 Повторно нажимайте SURROUND на пульте ДУ (или нажмите SURROUND и затем нажимайте </>) для переключения режимов окружающего звучания.



ИЛИ

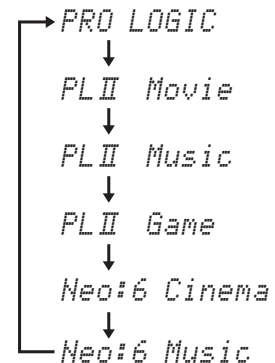
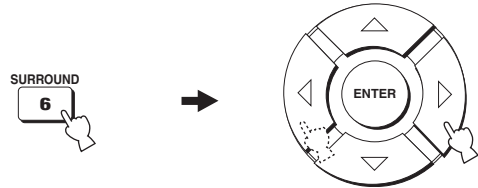

Пример экрана режима окружающего звучания на дисплее фронтальной панели при отключении программы CINEMA DSP

Просмотр телевизора с окружающим звучанием

Можно прослушивать аналоговые аудиосигналы от телевизора в режиме окружающего звучания.



Перед выполнением шагов ниже, установите громкость данного аппарата на 30. При необходимости, настройте уровень громкости на шаге 4 ниже.

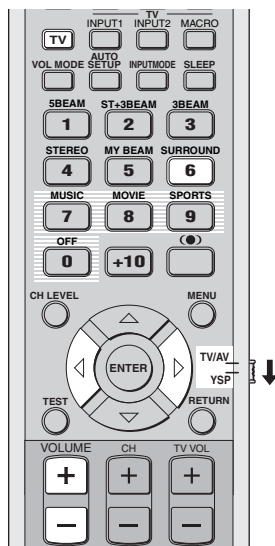

1 Выберите ТВ канал для просмотра.

Для выбора ТВ канала, воспользуйтесь пультом ДУ к телевизору.

2 Установите селектор режима управления на YSP для переключения на режим управления данным аппаратом.



3 Нажмите кнопку TV на пульте ДУ.

Данный аппарат выводит аудиосигналы от телевизора.



4 При выводе звучания от колонок телевизора, уменьшите уровень громкости телевизора до полного отключения звучания.

Для уменьшения громкости телевизора, воспользуйтесь пультом ДУ к телевизору.

5 Нажмите кнопку VOLUME +/- на пульте ДУ для регулировки уровня громкости.



6 Повторно нажимая SURROUND на пульте ДУ (или нажав SURROUND и затем нажимая </> / >/>), выберите режим окружающего звучания.

Сигналы, поступающие от 2-канальных источников, воспроизводятся в многоканальном режиме.

Подробнее о режимах окружающего звучания, смотрите стр. 42.



или

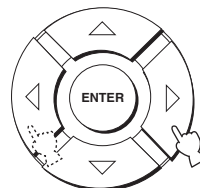

Настройка параметров режимов окружающего звучания

Можно сконфигурировать параметры для Dolby Pro Logic II Music и DTS Neo:6 Music для настройки эффекта окружающего звучания.

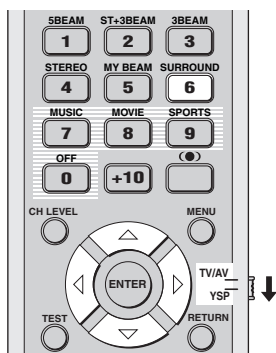

1 Повторите шаги 1 и 2 в “Прослушивание окружающего звучания от 2-канальных источников” на стр. 43 и выберите PL II Music или Neo:6 Music.

2 Нажимая \triangle / ∇ , выберите параметр.

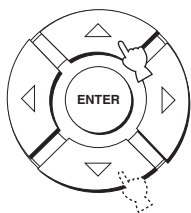

3 Нажимая $\triangleleft / \triangleright$, сконфигурируйте параметр.

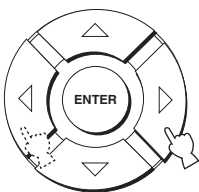

■ При выборе Dolby Pro Logic II Music PANORAMA

Придает звучанию фронтальных левого и правого каналов эффект окружения, распространяемый по всему полю окружающего звучания для придания ощущения расширения.

Выбор: ON/OFF

Начальная установка: OFF

DIMENSION

Настраивает разницу в звучании между фронтальными каналами и каналами окружающего звучания до нужного баланса громкости.

Диапазон настройки:

- 3 (в направлении окружающего звучания) -
- +3 (в фронтальном направлении)

Начальная установка: STD

CT WIDTH

Распространяет звучание центрального канала на левый и правый каналы. При установке на 0, звучание центрального канала выводится только от центрального канала.

Диапазон настройки: 0 – 7

Начальная установка: 3

■ При выборе DTS Neo:6 Music

C. IMAGE

Настраивает отражение центра от трех каналов (фронтальных и центрального) до различных уровней

Диапазон настройки:

- 0.0 (шире) - 1.0 (в направлении центра)

Начальная установка: 0.3

ПРОСЛУШИВАНИЕ СТЕРЕОФОНИЧЕСКОГО ЗВУЧАНИЯ

Стереофоническое воспроизведение

Изменив режим потока с помощью кнопок режима потока на пульте ДУ, можно прослушивать 2-канальное стереофоническое воспроизведение. Обычное звучание выводится от фронтальных правого и левого каналов в 2-канальном стереофоническом режиме. Это идеально подходит для воспроизведения высокоточных источников как CD-диски и может использоваться вместо телевизионных колонок.

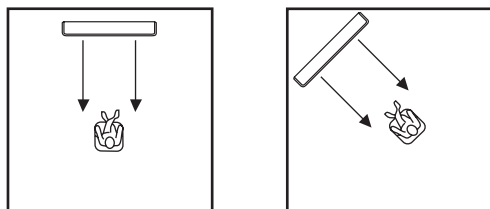
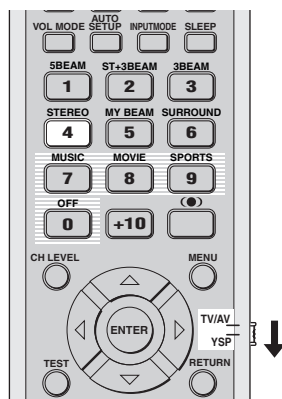

- 1 Установите селектор режима управления на YSP для переключения на режим управления данным аппаратом.



- 2 Нажав STEREO на пульте ДУ, выберите стереофоническое воспроизведение как режим потока.



Примечания

- При воспроизведении многоканальных источников, все сигналы за исключением сигналов от фронтальных левого и правого каналов микшируются и выводятся от фронтальных от фронтальных левого и правого каналов. Звучание от центрального и тылового каналов отсутствует.
- Режим окружающего звучания отменяется при выборе стереофонического воспроизведения как режима потока.
- При воспроизведении аудиосигналов Dolby Digital в стереофоническом режиме, динамический диапазон сжимается. Если уровень громкости снижается до предельного уровня, используйте другие режимы потока, за исключением личного потока.
- При выборе стереофонического воспроизведения для режима потока, режимы окружающего звучания (смотрите стр. 42) и программы CINEMA DSP (смотрите стр. 50) не срабатывают.

ЧЕТКОЕ ВОСПРОИЗВЕДЕНИЕ ЗВУЧАНИЯ (Личный поток)

Можно улучшить прослушиваемость в шумной среде, переключив режим потока на личный поток, что выводит звуковые потоки прямо на место слушателя в едином канале. Кроме того, личный поток также идеально подходит, когда звуковые потоки не должны отображаться от стен в комнате для прослушивания или во избежание излишнего шума во время прослушивания музыки или кинофильмов в ночное время.

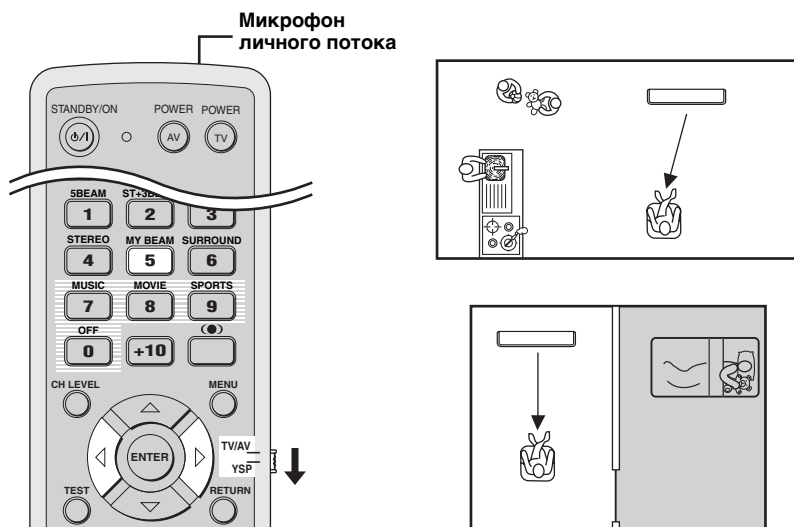

Примечание

При выборе личного потока для режима потока, режимы окружающего звучания (смотрите стр. 42), программы CINEMA DSP (смотрите стр. 49) и TruBass (смотрите стр. 54) не срабатывают. Кроме того, звучание от подключенного к данному аппарату сабвуфера отсутствует.

Использование функции автонастройки

Микрофон личного потока на пульте ДУ принимает тестовые тональные сигналы от данного аппарата, и затем автоматически настраивается угол потока.

- 1 Установите селектор режима управления на YSP для переключения на режим управления данным аппаратом.**



- 2 Нажмите и удерживайте MY BEAM на пульте ДУ более чем 2 секунды.**

Данный аппарат дважды выводит тестовый тональный сигнал. Удерживайте пульт ДУ направленным на данный аппарат во время вывода тестовых тональных сигналов для приема тестовых тональных сигналов микрофоном личного потока.

Диапазон настройки: L50° - R50°

Гарантированный рабочий диапазон: 6 м, L30° - R30°



Примечания

- При наличии ошибки, воспроизводится гудок ошибки и на дисплее фронтальной панели отображается MY BEAM ERROR.
- Ошибка может быть вызвана повышенным шумом в комнате для прослушивания. Убедитесь, что в комнате для прослушивания максимально тихо во время вывода тестовых тональных сигналов.
- Не трясите или передвигайте пульт ДУ во время вывода тестовых тональных сигналов.
- Не закрывайте микрофон личного потока на пульте ДУ во время вывода тестовых тональных сигналов.
- Если пульт ДУ плохо работает, это означает, что батарейки пульта ДУ могут быть ослаблены. В таком случае, замените все батарейки и заново попробуйте выполнить процедуру.

Использование функции ручной настройки

Можно настроить угол потока вручную во время воспроизведения источника. Данная функция идеальна, когда место слушателя находится за пределами гарантированного рабочего диапазона для функции автонастройки.

- 1 Установите селектор режима управления на YSP для переключения на режим управления данным аппаратом.**



- 2 Нажмите кнопку MY BEAM на пульте ДУ.**
На дисплее фронтальной панели отображается MY BEAM.



- 3 Нажимая < / >, пока отображено MY BEAM, отрегулируйте угол.**

Диапазон настройки: L90° - R90°

- Повторно нажимайте < для увеличения горизонтального угла левой стороны.
- Повторно нажимайте > для увеличения горизонтального угла правой стороны.

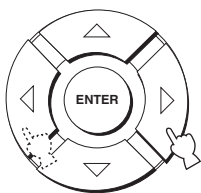

ИСПОЛЬЗОВАНИЕ ПРОГРАММ ЗВУКОВОГО ПОЛЯ

Данный аппарат оборудован различными точными цифровыми декодерами, позволяющими прослушивать многоканальное воспроизведение от стереофонических или многоканальных источников. Данный аппарат также оборудован чипом CINEMA DSP от YAMAHA (цифровая обработка звукового поля), содержащим несколько программ звукового поля, которые могут быть использованы для улучшения воспроизведения. Большинство программ звукового поля являются точной цифровой копией существующих акустических пространств знаменитых концертных залов, музыкальных пространств и кинотеатров.



Режимы CINEMA DSP от YAMAHA совместимы со всеми источниками форматов Dolby Digital, DTS и Dolby Surround.

Примечание

При выборе программы звукового поля, основывайтесь на собственном вкусе прослушивания, а не только на самом наименовании программы звукового поля.

Что такое звуковое поле?

Существенный фактор, создающий богатое, живое инструментальное звучание всех тонов от многочисленных отражений от стен комнаты. Кроме воспроизведения живого звучания, эти отражения позволяют слушателю почувствовать место расположения исполнителя, и размер и форму комнаты, где находится слушатель.

■ Элементы звукового поля

В любой среде, существуют два отличительных типа звуковых отражений, смешивающихся с прямым звучанием, прямо поступающим на уши слушателя от инструмента исполнителя, и это создает звуковое поле.

Ранние отражения

Очень быстроулавливаемый отраженный звук (через 50 мс – 80 мс после прямого звучания), отраженный только от одной поверхности (например, от потолка или стены). Ранние отражения на самом деле делают прямое звучание чище.

Реверберации

Они воспроизводятся путем отражения от более чем одной поверхности (например, стен, потолка, тыловой стороны комнаты, др.) и они так многочисленны, что их соединение приводит к формированию продолжительного звучания в виде зари. Они не являются направленными, и снижают чистоту прямого звучания.

Прямое звучание, ранние отражения и последующая реверберация помогают определить размер и форму комнаты, и данная информация воспроизводится цифровым процессором звукового поля для создания звуковых полей.

Если вы создадите соответствующие ранние отражения и последующие реверберации в комнате для прослушивания, вы сможете создать свою собственную среду прослушивания. Акустика комнаты может превратиться в акустику концертного зала, танцплощадки, или виртуальную комнату для прослушивания практически любого размера. Возможность создания таких звуковых полей по желанию – как раз то, для чего YAMAHA создала технологию CINEMA DSP.

Включение программ CINEMA DSP

В зависимости от типа источника, можно выбрать три различные программы звукового поля (MUSIC, MOVIE и SPORTS).

Примечания

- Программы CINEMA DSP недоступны при выборе стереофонического воспроизведения (смотрите стр. 46) или личного потока (смотрите стр. 47) для режима потока.
- Если программы CINEMA DSP недоступны, на дисплее фронтальной панели при нажатии одной из кнопок программ звукового поля на пульте ДУ отображается "Prohibit".

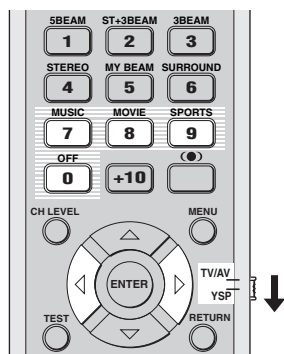

Музыкальная программа

Выберите данную программу звукового поля при воспроизведении музыкальных источников. Данная программа воспроизводит вибрирующую атмосферу и позволяет почувствовать себя в настоящем рок или джаз концертном зале.

- 1 Установите селектор режима управления на YSP для переключения на режим управления данным аппаратом.



- 2 Нажимая кнопку MUSIC на пульте ДУ, выберите программу звукового поля музыки.



Программа кинофильма

Выберите данную программу звукового поля при воспроизведении киноисточников, особенно записанных в формате Dolby Digital, DTS или Dolby Surround. Данная программа четко воспроизводит диалог и звуковые эффекты, таким образом создавая широкое и увеличивающееся кинематическое пространство в тишине.

- 1 Установите селектор режима управления на YSP для переключения на режим управления данным аппаратом.



- 2 Нажимая кнопку MOVIE на пульте ДУ, выберите программу звукового поля кинофильма.



Спортивная программа

Выберите данную программу звукового поля при воспроизведении спортивных источников. Данная программа плотно концентрирует вокальное звучание комментатора в центре, расширяя звучание аудитории или среды вокруг комнаты для прослушивания.

- 1 Установите селектор режима управления на YSP для переключения на режим управления данным аппаратом.



- 2 Нажимая кнопку SPORTS на пульте ДУ, выберите программу спортивное звуковое поле.



Отключение программ CINEMA DSP

Отключите программы CINEMA DSP, если хотите прослушивать исходное звучание без эффектов программы звукового поля.

- 1 Установите селектор режима управления на YSP для переключения на режим управления данным аппаратом.



- 2 Нажмите OFF на пульте ДУ и отключите программы звукового поля.

На дисплее фронтальной панели отображается CINEMA DSP OFF.

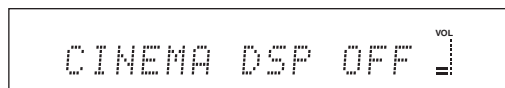

Настройка уровней эффектов CINEMA DSP

Можно прослушивать хорошее качество звучания с помощью исходных предустановленных параметров. Однако, также можно настроить уровень эффекта программ CINEMA DSP по отношению к уровню прямого звучания для более аккуратного отражения каждой программой окружающего звучания среды прослушивания и личных предпочтений.

- 1 Установите селектор режима управления на YSP для переключения на режим управления данным аппаратом.



- 2 Нажав MUSIC, MOVIE или SPORTS на пульте ДУ, выберите нужную программу звукового поля.



- 3 Нажмите \triangle / ∇ на пульте ДУ.

На дисплее фронтальной панели отображается DSP LEVEL.

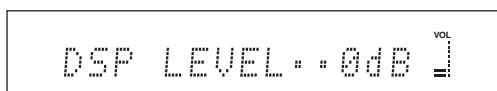

- 4 Нажимая \triangleleft / \triangleright на пульте ДУ, отрегулируйте уровень эффекта программ CINEMA DSP.

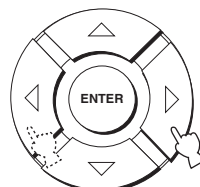

Диапазон настройки: $-6 \text{ dB} - +3 \text{ dB}$

- При большем значении уровень эффекта увеличивается.
- При меньшем значении уровень эффекта уменьшается.

ИСПОЛЬЗОВАНИЕ РЕЖИМА ГРОМКОСТИ (Режим ночного прослушивания/режим одинаковой громкости телевизора)

Режимы ночного прослушивания разработаны с целью улучшения прослушиваемости на низких уровнях громкости или в ночное время. Кроме того, можно ограничить уровень громкости телевизора для предотвращения его внезапного сильного изменения при любом изменении содержания трансляции (например, из-за рекламы, др.).

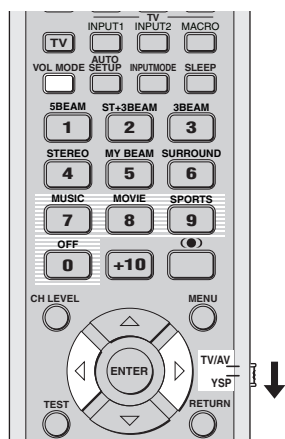

- 1 Установите селектор режима управления на YSP для переключения на режим управления данным аппаратом.



- 2 Повторно нажимая VOL MODE на пульте ДУ, выберите NIGHT:CINEMA, NIGHT:MUSIC, TV EQUAL VOL или OFF.

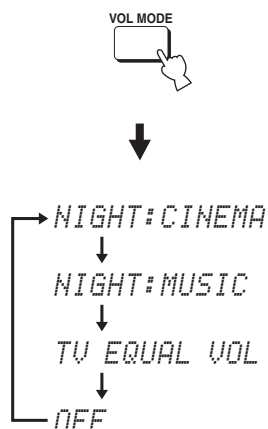

На дисплее фронтальной панели высвечивается индикатор NIGHT при выборе NIGHT:CINEMA или NIGHT:MUSIC.



- При просмотре кинофильмов, выберите режим NIGHT:CINEMA для уменьшения динамического диапазона звукового сопровождения кинофильма и улучшения слышимости диалога на низких уровнях громкости.
- При прослушивании музыкальных источников, выберите режим NIGHT:MUSIC для сохранения легкости прослушивания всех звуков.
- Выберите TV EQUAL VOL при просмотре ТВ программ.
- Выберите OFF для отключения режима громкости.

- 3 Нажимая $\triangleleft / \triangleright$ на пульте ДУ, отрегулируйте уровень эффекта сжатия во время отображения NIGHT:CINEMA, NIGHT:MUSIC или TV EQUAL VOL.

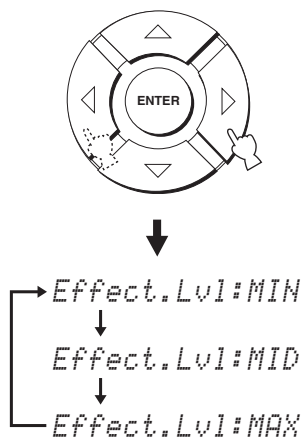

- Выберите Effect.Lvl:MIN для минимального сжатия.
- Выберите Effect.Lvl:MID для стандартного сжатия.
- Выберите Effect.Lvl:MAX для максимального сжатия.

Примечание

Параметры режима громкости отменяются при нажатии STANDBY/ON на фронтальной панели или на пульте ДУ или при отсоединении кабеля питания от сети переменного тока.

ИСПОЛЬЗОВАНИЕ УСИЛИТЕЛЯ ЗВУЧЕНИЯ БАСОВ (TruBass)

Данный аппарат может воспроизводить ощущение улучшенного низкочастотного воспроизведения с помощью технологии SRS TruBass, позволяющей улучшить басы даже без использования сабвуфера, и обеспечивающую глубокое, богатое басовое звучание при наличии сабвуфера.

Примечание

Функция TruBass недоступна при выборе личного потока для режима потока (смотрите стр. 47).

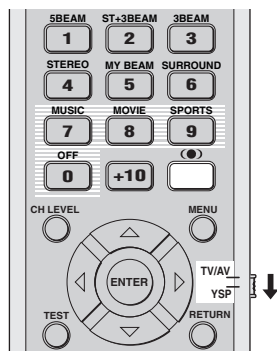

- 1 Установите селектор режима управления на YSP для переключения на режим управления данным аппаратом.



- 2 Нажмите кнопку (●) на пульте ДУ.
На дисплее фронтальной панели отображается текущая настройка (TruBass ON или TruBass OFF).

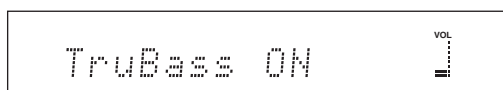

или

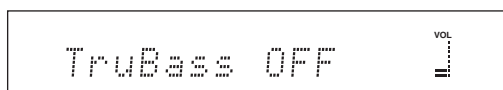

- 3 Повторно нажимая (●) на пульте ДУ, выберите TruBass ON или TruBass OFF.

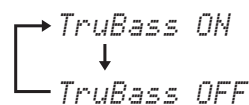

- Выберите TruBass OFF для отключения TruBass.

ИСПОЛЬЗОВАНИЕ ТАЙМЕРА СНА

Данная функция позволяет автоматически устанавливать данный аппарат в режим ожидания после определенного промежутка времени. Функция таймера сна полезна, когда собираетесь засыпать после определенного промежутка времени, в то время как данный аппарат все еще воспроизводит источник.

Настройка таймера сна

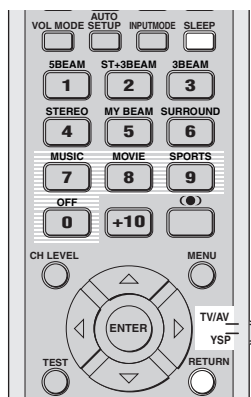

- 1 Установите селектор режима управления на YSP для переключения на режим управления данным аппаратом.



- 2 Повторно нажимая кнопку SLEEP на пульте ДУ, установите количество времени для таймера сна. Выбор: 120min, 90min, 60min, 30min, OFF. При переключении количества времени для таймера сна, на дисплее фронтальной панели мигает индикатор SLEEP.



Мигает

При каждом нажатии SLEEP на пульте ДУ, индикации на дисплее фронтальной панели переключаются следующим образом.

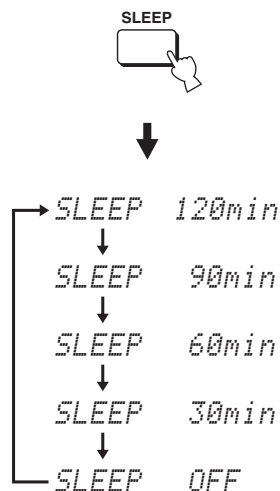

- 3 Для подтверждения настройки таймера сна, подождите несколько секунд, не выполняя никаких операций управления данным аппаратом.

На дисплее фронтальной панели высвечивается индикатор SLEEP, обозначая, что таймер сна запущен.



Отмена таймера сна

- 1 Установите селектор режима управления на YSP для переключения на режим управления данным аппаратом.



- 2 Повторно нажимайте SLEEP на пульте ДУ до отображения SLEEP OFF на дисплее фронтальной панели.

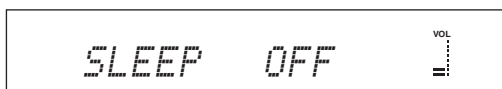

- 3 Для подтверждения настройки таймера сна, подождите несколько секунд, не выполняя никаких операций управления данным аппаратом.

На дисплее фронтальной панели отключается индикатор SLEEP, обозначая, что таймер сна отключен.

SLEEP
Отключается

Примечание

Предыдущая настройка таймера сна, использованная до отмены таймера сна, сохраняется в системной памяти, и автоматически вызывается при использовании новой настройки в следующий раз.



Таймер сна также можно отменить, нажав STANDBY/ON на фронтальной панели или на пульте ДУ, и установив данный аппарат в режим ожидания, или отсоединив силовой кабель от сети переменного тока.

MANUAL SETUP

Для достижения наилучшего окружающего звучания, с помощью MANUAL SETUP, можно настроить параметры среды прослушивания, а также выполнить дополнительные настройки для звуковых сигналов, потоков звучания, цифрового приема и дисплея-на-экране. Измените начальные настройки (указано жирным для каждого параметра) для их соответствия вашей среде прослушивания.



- Можно сохранить настройки, оптимизированные во время процедуры AUTO SETUP (смотрите стр. 34). Настройки, оптимизированные в определенных условиях среды прослушивания, могут быть загружены позже, в зависимости от изменяющихся условий среды прослушивания (смотрите стр. 35).
- Большинство параметров в SOUND MENU и BEAM MENU настраиваются автоматически при запуске AUTO SETUP (смотрите стр. 27). С помощью SOUND MENU и BEAM MENU выполните дополнительные настройки.
- BEAM MENU позволяет произвести настройки для эффектов окружающего звучания, обычно доступных в меню настройки колонок.
- Сначала настройте параметры в BEAM MENU до выполнения настроек параметров в SOUND MENU, INPUT MENU и DISPLAY MENU.

SOUND MENU

Используется для ручной настройки различных параметров, связанных с выводом звучания.

Параметр	Описание	Стр.
TONE CONTROL	Настройка выходного уровня высокочастотного или низкочастотного звучания.	63
SUBWOOFER SET	Настройка различных параметров сабвуфера.	63
MUTE LEVEL	Настройка уровня приглушения.	64
AUDIO DELAY	Настройка задержки звучания.	64
ROOM EQ	Настройка тонального качества комнаты для прослушивания.	64
DD/DTS Dynamic Range	Настройка динамического диапазона сигналов Dolby Digital или DTS.	64

BEAM MENU

Используется для ручной настройки различных параметров, связанных с выводом звукового потока.

Параметр	Описание	Стр.
SETTING PARAMETERS	Настройка параметров комнаты для прослушивания и места слушателя.	59
BEAM ADJUSTMENT	Настройка различных параметров потока.	60
IMAGE LOCATION	Настройка расположения звучания фронтальных левого и правого каналов.	62

INPUT MENU

Используется для ручной настройки различных параметров, связанных с аудио и видеовходом.

Параметр	Описание	Стр.
INPUT ASSIGNMENT	Назначение гнезд в соответствии с используемым компонентом.	65
INPUT MODE	Выбор начального приема источника.	65
INPUT TRIM	Регулировка входного уровня источника.	65
INPUT RENAME	Переименование отображенного источника приема.	66

DISPLAY MENU

Используется для ручной настройки различных параметров, связанных с дисплеем.

Параметр	Описание	Стр.
DIMMER SET	Настройка яркости дисплея.	67
OSD SET	Настройка расположения дисплея и цвета фона дисплея-на-экране.	67
UNIT SET	Переключение отображаемой единицы измерения.	67

Использование MANUAL SETUP

Для открытия и настройки каждого параметра, пользуйтесь пультом ДУ.

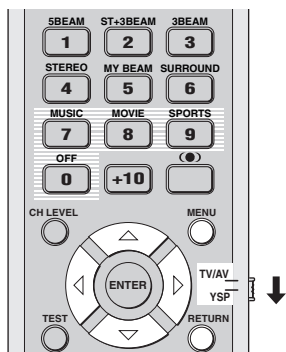

Можно настроить параметры SET MENU во время воспроизведения звучания от аппарата.

- 1 Установите селектор режима управления на YSP для переключения на режим управления данным аппаратом.



- 2 Нажмите кнопку MENU на пульте ДУ. На телевизоре отображается экран SET MENU.



- Кнопки управления SET MENU отображаются в нижней части экрана.
- Для возврата на предыдущий экран во время использования SET MENU, нажмите RETURN на пульте ДУ.
- Для отключения экрана SET MENU, снова нажмите MENU.
- Данные операции также выполняются с помощью дисплея фронтальной панели.

- 3 Нажимая ▲ / ▼, выберите MANUAL SETUP и затем нажмите ENTER.

На телевизоре отображается следующий экран.

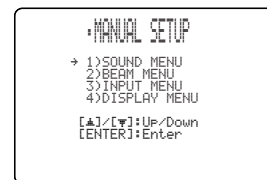
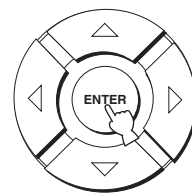
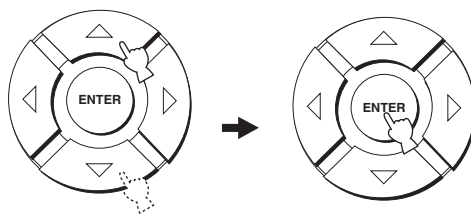

- 4 Нажимая ▲ / ▼, выберите под-меню и затем нажмите ENTER.

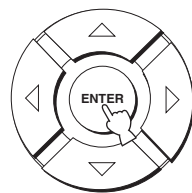
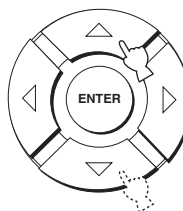

- 5 Нажимая ▲ / ▼ / ◀ / ▶ и ENTER, сконфигурируйте каждый параметр.

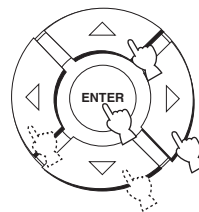

- 6 Нажмите кнопку MENU для выхода.

На ТВ экране отключается дисплей-на-экране.

MENU



BEAM MENU

Используется для ручной настройки различных параметров, связанных с выводом звукового потока. SET MENU → MANUAL SETUP → BEAM MENU



Можно настроить выходной уровень звукового потока каждого канала в “НАСТРОЙКА БАЛАНСА ЗВУЧАНИЯ” (смотрите стр. 68).

■ SETTING PARAMETERS (Настройка параметров)

Используется для настройки расположения данного аппарата в комнате для прослушивания и расстояния данного аппарата от места слушателя. При выполнении настроек для каждого параметра, другие соответствующие параметры настраиваются автоматически для наилучшего соответствия среде прослушивания.

Примечание

При выполнении настроек в SETTING PARAMETERS, теряются настройки оптимизации потока, выполненные во время процедуры AUTO SETUP. Если нужно сохранить настройки оптимизации потока, выполненные во время процедуры AUTO SETUP, и произвести последующие настройки, сначала настройте параметры в BEAM ADJUSTMENT (смотрите стр. 60).



INSTALLED POSITION (Место установки данного аппарата)

Используется для настройки места установки данного аппарата.

Выбор: **FLAT TO WALL** (Установка параллельно стене), **ANGLE TO WALL OR CORNER** (Угловая установка)

FLAT TO WALL

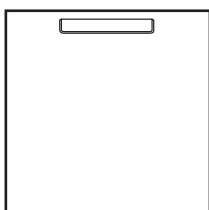

ANGLE TO WALL OR CORNER

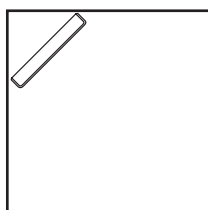

- Выберите **FLAT TO WALL**, если данный аппарат установлен параллельно стене в комнате для прослушивания. Настройте ширину и длину комнаты для прослушивания, а также расстояние места слушателя от данного аппарата и расстояние центра данного аппарата от левой стены.

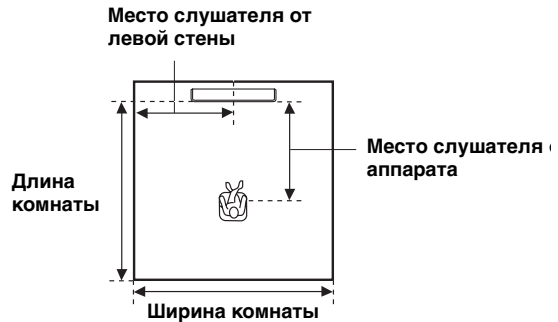

Выбор ширины и длины комнаты:

2.0 m - 12.0 m

Выбор места слушателя от данного аппарата:

1.8 m - 9.0 m

Выбор места слушателя от левой стены:

0.6 m - 11.4 m

Ширина и длина комнаты

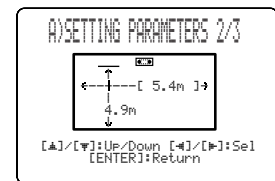

Место слушателя от аппарата и левой стены

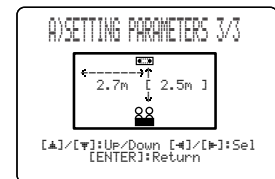

- Выберите ANGLE TO WALL OR CORNER, если данный аппарат установлен в углу комнаты для прослушивания. Настройте ширину и длину комнаты для прослушивания, а также расстояние места слушателя от данного аппарата.



Выбор ширины и длины комнаты:

2.0 m - 12.0 m

Выбор места слушателя от данного аппарата:

1.8 m - 9.0 m

Ширина и длина комнаты

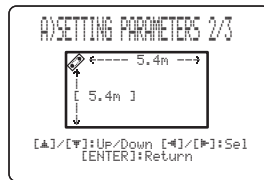

Место слушателя от аппарата

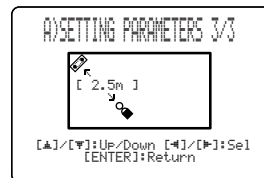

Примечание

При настройке параметра INSTALLED POSITION в MANUAL SETUP (смотрите стр. 59), заново установленные параметры ширины и длины комнаты для прослушивания автоматически устанавливаются как исходное значение.

BEAM ADJUSTMENT (Настройка потока)

Используется для ручной настройки различных параметров потока. Рекомендуется выбрать 5 потоков для режима потока до настройки данных параметров.

Примечания

- При настройке INSTALLED POSITION в MANUAL SETUP (смотрите стр. 59), для данного параметра автоматически устанавливается исходное значение, за исключением CENTER в FOCAL LENGTH (смотрите стр. 61).
- В зависимости от настроек режима потока (смотрите стр. 40 и 46), невозможно будет выбрать некоторые расположения каналов. В таком случае, отображается “- -”. При использовании стерео плюс 3 потока для режима потока, установите воспроизведение левого и правого каналов окружающего звучания от фронтальных левого и правого каналов.

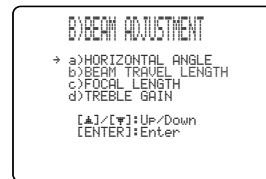

HORIZONTAL ANGLE (Горизонтальный угол)

Используется для настройки горизонтального угла потоков для каждого канала. Настроив горизонтальный угол потоков, можно оптимизировать прохождение потоков звучания. Автоматически выводится тестовый тональный сигнал.

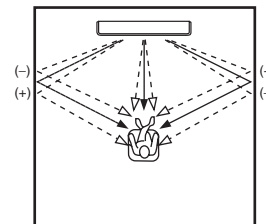

Выбор: L90° - R90°

Настраивайте в направлении L (слева) для перемещения направления вывода влево и настраивайте в направлении R (справа) для перемещения вправо.

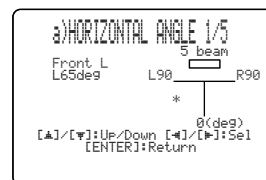

BEAM TRAVEL LENGTH (Продолжительность прохождения потока)

Необходимо применить некоторую задержку звучания от каждого канала для того, чтобы все звуковые сигналы одновременно достигали места слушателя. Данное меню настраивает расстояние, проходимое звуковыми потоками после вывода и отражения от стен до их достижения места слушателя, и регулирует задержку для соответствующего канала.

Линии на иллюстрации ниже отображают расстояние.

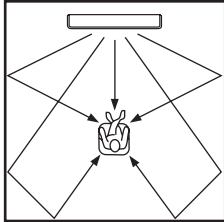

Выбор: 0.3 м - 24.0 м

- **Front L** настраивает расстояние, проходимое звуковыми потоками фронтального левого канала.
- **Front R** настраивает расстояние, проходимое звуковыми потоками фронтального правого канала.
- **Center** настраивает расстояние, проходимое звуковыми потоками центрального канала.
- **Surround L** настраивает расстояние, проходимое звуковыми потоками левого канала окружающего звучания.
- **Surround R** настраивает расстояние, проходимое звуковыми потоками правого канала окружающего звучания.

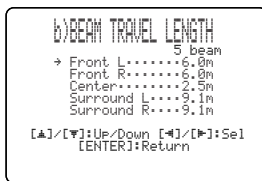

Рекомендуется использовать настройку, оптимизированную во время AUTO SETUP (смотрите стр. 27). Настройте данное меню только при изменении HORIZONTAL ANGLE (смотрите стр. 60).

FOCAL LENGTH (Длина фокусировки)

Используется для настройки расстояния от передней стороны данного аппарата до точки фокусировки вывода каждого канала и настройки ощущения расширения каждого канала. Точки фокусировки, за исключением центрального канала, должны быть установлены возле точек отражения на стенах. Чем короче расстояние, тем больше расширение.

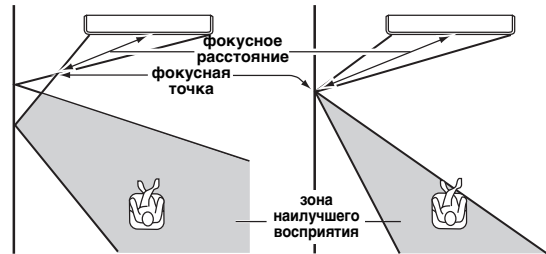

Фронтальный левый канал Центральный канал

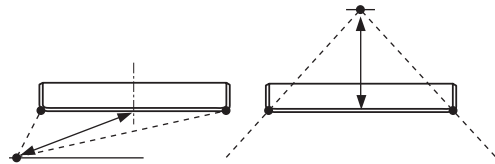

Выбор: -1.0 м - +13.0 м

Настраивайте в направлении – (минус) для перемещения фокусировки наружу и настраивайте в направлении + (плюс) для перемещения фокусировки на обычное место.

- **Front L** настраивает длину фокусировки фронтальных левых звуковых потоков.
- **Front R** настраивает длину фокусировки фронтальных правых звуковых потоков.
- **Center** настраивает длину фокусировки центральных звуковых потоков. Исходная установка: -0.5 м
- **Surround L** настраивает длину фокусировки левых звуковых потоков окружающего звучания.
- **Surround R** настраивает длину фокусировки правых звуковых потоков окружающего звучания.



Рекомендуется использовать исходную настройку (-0.5 м) для центрального канала.

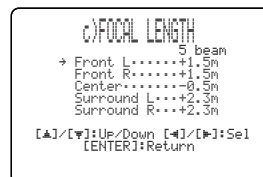

TREBLE GAIN (Перегрузка верхних частот)

Используется для настройки выходного уровня верхних частот каждого канала.



Если точкой отражения фронтальных левого и правого звуковых потоков или левого и правого звуковых потоков окружающего звучания является занавеска или другая звукопоглощающая поверхность, можно получить более эффективное окружающее звучание, увеличив уровень верхних частот для таких звуковых потоков.

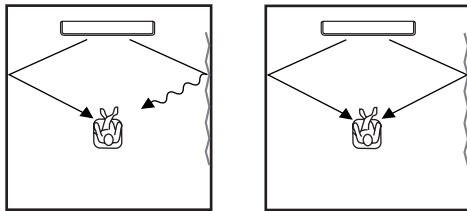

Выбор: -12.0 dB – +12.0 dB

Исходная установка: 0 dB

- **FL** настраивает выходной уровень верхних частот фронтального левого канала.
- **FR** настраивает выходной уровень верхних частот фронтального правого канала.
- **C** настраивает выходной уровень верхних частот центрального канала.
- **SL** настраивает выходной уровень верхних частот левого канала окружающего звучания.
- **SR** настраивает выходной уровень верхних частот правого канала окружающего звучания.

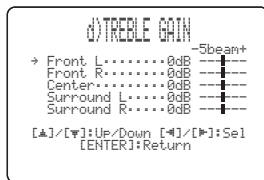

IMAGE LOCATION

(Мнимое расположение)

Используется для настройки направления, с которого слышится звучания фронтальных левого и правого каналов таким образом, что каждое звучание слышно ближе к центральному каналу. Данная функция используется для перенаправления аудиосигналов, если звучание от фронтальных левого и правого каналов кажется неестественным, например, если место слушателя находится не в центре комнаты для прослушивания.

Данный параметр можно настраивать только при выборе 3 потоков или 5 потоков для режима потока (смотрите стр. 40).

Выбор: ON, OFF

Диапазон настройки: 0% - 95%

Исходная установка: 0%

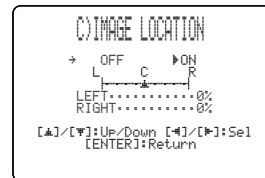

LEFT (Слева)

Настраивает аудиосигналы влево.

Чем выше процент, тем громче воспроизведение от центра.

Без настройки

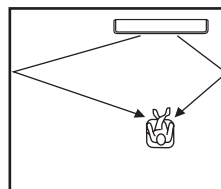

При настройке фронтального левого канала

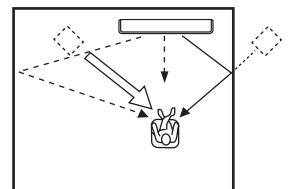

RIGHT (Справа)

Настраивает аудиосигналы вправо.

Чем выше процент, тем громче воспроизведение от центра.

Без настройки

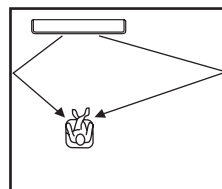

При настройке фронтального правого канала

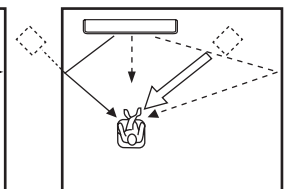

SOUND MENU

Используется для ручной настройки различных параметров, связанных с выводом звучания.
SET MENU → MANUAL SETUP → SOUND MENU

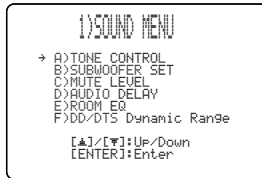

■ TONE CONTROL (Настройка тональности)

Можно настроить тональное качество звуковых потоков.

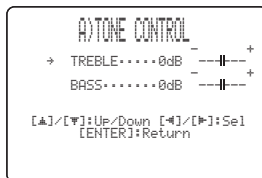

TREBLE (Верхние частоты)

Используется для настройки высокочастотной характеристики.

Выбор: -12 dB - +12 dB

Исходная установка: 0 dB

BASS (Басы)

Используется для настройки низкочастотной характеристики.

Выбор: -12 dB - +12 dB

Исходная установка: 0 dB

■ SUBWOOFER SET (Настройка сабвуфера)

Используется для ручной настройки различных параметров сабвуфера.

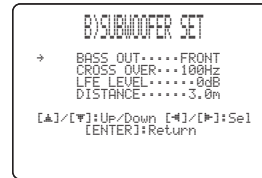

BASS OUT (Вывод басов)

Низкочастотные сигналы (басы) могут направляться на сабвуфер и/или фронтальные левый и правый каналы. Данный параметр также определяет направление сигналов LFE (низкочастотный эффект), содержащихся в источниках Dolby Digital или DTS.

Выбор: SWFR (сабвуфер), **FRONT**

- Выберите SWFR при подключении сабвуфера. Сигналы LFE и низкочастотные сигналы от других каналов направляются на сабвуфер.
- Выберите FRONT, если сабвуфер не используется. Сигналы LFE и низкочастотные сигналы других каналов направляются на фронтальные левый и правый каналы.

CROSS OVER (Кроссовер)

При установке BASS OUT на SWFR, данная функция может использоваться для выбора частоты кроссовера (прерывания) для всех низкочастотных сигналов. Все частоты ниже выбранной частоты направляются на место колонки сабвуфера.

Выбор: 80Hz, **100Hz**, 120Hz

LFE LEVEL (Уровень низкочастотного эффекта)

Выберите для настройки уровня воспроизведения канала LFE (низкочастотный эффект) в соответствии с мощностью сабвуфера. Канал LFE содержит особые низкочастотные эффекты, которые добавляются только к определенным сценам. Данная настройка действительна только во время декодирования данным аппаратом сигналов в формате Dolby Digital или DTS.

Выбор: -20 - **0** dB

DISTANCE (Расстояние)

Выберите для регулировки расстояния сабвуфера от места слушателя.

Выбор: 0.3 m - 15.0 m

Исходная установка: 3.0 m

■ MUTE LEVEL (Уровень приглушения)

Используется для настройки уровня уменьшения громкости функцией приглушения.

Выбор: **MUTE**, -20 dB

- Выберите MUTE для полного приглушения всех выводимых звуков.
- Выберите -20 dB для уменьшения текущего уровня громкости на 20 дБ.



■ AUDIO DELAY (Задержка звучания)

Используется для задержки звучания для его синхронизации с видекартинкой. Данная функция может быть необходима при использовании определенных ЖК экранов или проекторов.

Выбор: **0** – 160 msec



■ ROOM EQ (Комнатный эквалайзер)

Используется для изменения тонального качества комнаты для прослушивания при настенной установке аппарата.

Выбор: **MOUNTING** (Тип установки),
REFLECTING (Тип отражения)

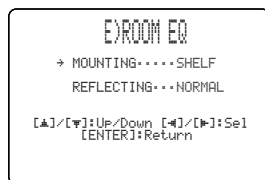

MOUNTING (Тип установки)

Используется для усиления звучания от среднего до низкого диапазона.

Выбор: **WALL** (Настенная установка), **SHELF** (Полочная установка)

- Выберите WALL, если данный аппарат установлен на стене комнаты для прослушивания.
- Выберите SHELF, если данный аппарат установлен на полке в комнате для прослушивания.

REFLECTING (Тип отражения)

Используется для выбора отражаемости комнаты для прослушивания.

Выбор: **NORMAL** (Обычный), **HI ECHO** (Повышенное эхо)

- Выберите NORMAL для комнаты с обычной отражаемостью.
- Выберите HI ECHO для комнаты с высокоотражающими поверхностями как бетонные стены.

■ DD/DTS Dynamic Range (Динамический диапазон сигналов Dolby Digital и DTS)

Используется для выбора количества сжатия динамического диапазона. Данная настройка действительна только во время декодирования аппаратом сигналов в формате Dolby Digital или DTS. Динамический диапазон - это разница между наименьшим звучанием, слышимым поверх шума среды, и наибольшим звучанием, слышимым без помех.

Выбор: **MIN** (минимальный), **STD** (стандартный), **MAX** (максимальный)

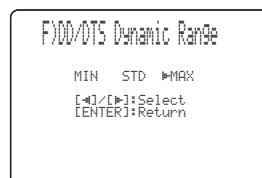

Выберите для настройки сжатия динамического диапазона.

- Выберите MIN для прослушивания источников на низких уровнях громкости.
- Выберите STD для общего пользования.
- Выберите MAX для художественных фильмов.

INPUT MENU

Используется для ручной настройки различных параметров, связанных с аудио и видеовходом. SET MENU → MANUAL SETUP → INPUT MENU

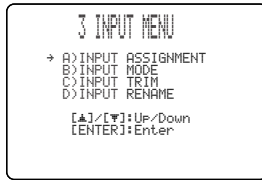

INPUT ASSIGNMENT (Настройка приема)

Используется для назначения оптического и коаксиального цифровых входных гнезд данного аппарата для других компонентов, если исходные настройки данного аппарата не соответствуют вашим требованиям. Назначив другие компоненты для входных гнезд данного аппарата, можно отобразить название подключенного компонента на дисплее фронтальной панели и дисплее-на-экране, и управлять компонентом от селекторной кнопки источника с одинаковым названием. Если компонент, подключенный к входным гнездам данного аппарата, не назначен, на фронтальной панели и дисплее-на-экране при выборе отображается исходное название компонента для такого входного гнезда.

- Выберите OPTICAL IN (1) для назначения компонентов на гнездо TV OPTICAL IN данного аппарата.
Выбор: **TV, VCR**
- Выберите OPTICAL IN (2) для назначения компонентов на гнездо AUX OPTICAL IN данного аппарата.
Выбор: **AUX, DVD**
- Выберите COAXIAL IN (3) для назначения компонентов на гнездо COAXIAL IN данного аппарата.
Выбор: **DVD, AUX**



INPUT MODE (Режим приема)

Используется для назначения режима приема для источников, подключенных к гнездам DIGITAL INPUT, при включении питания данного аппарата. Подробнее о типах аудиосигналов, выводимых данным аппаратом, смотрите “Режимы окружающего звучания и рекомендуемые источники” на стр. 42. Выбор: **AUTO, LAST**



- Выберите AUTO для автоматического обнаружения типа входного сигнала данным аппаратом и выбора соответствующего режима приема.
- Выберите LAST для установки данного аппарата на автоматический выбор последнего режима приема, использованного для такого источника. Если тип входного сигнала отличается от настройки, звучание отсутствует.

INPUT TRIM (Монтаж приема)

Используется для настройки входного уровня источника приема.

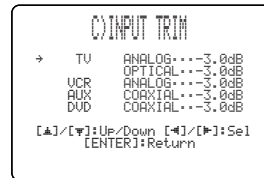

- Выберите TV ANALOG для настройки уровня аудио и видеосигналов, поступающих на аналоговые входные аудиогнезда TV/STB данного аппарата. Диапазон настройки: -6.0 dB – 0.0 dB
Исходная установка: -3.0 dB
- Выберите TV OPTICAL для настройки уровня аудио и видеосигналов, поступающих на аналоговые гнездо TV OPTICAL IN данного аппарата. Диапазон настройки: -6.0 dB – 0.0 dB
Исходная установка: -3.0 dB
- Выберите VCR ANALOG для настройки уровня аудио и видеосигналов, поступающих на аналоговые входные аудиогнезда VCR данного аппарата. Диапазон настройки: -6.0 dB – 0.0 dB
Исходная установка: -3.0 dB
- Выберите AUX OPTICAL для настройки уровня аудио и видеосигналов, поступающих на аналоговые гнездо AUX OPTICAL IN данного аппарата. Диапазон настройки: -6.0 dB – 0.0 dB
Исходная установка: -3.0 dB
- Выберите DVD COAXIAL для настройки уровня аудио и видеосигналов, поступающих на аналоговые гнездо COAXIAL IN данного аппарата. Диапазон настройки: -6.0 dB – 0.0 dB
Исходная установка: -3.0 dB

■ INPUT RENAME (Переименование источника)

Используется для изменения названия источника, отображаемого на дисплее-на-экране и дисплее фронтальной панели. Нажав селекторную кнопку источника (TV, STB, DVD, VCR, или AUX), выберите компонент, название которого нужно изменить, и затем выполните следующую процедуру.



- 1 Нажимайте \triangleleft / \triangleright для установки _ (подчеркивания) под редактируемым пробелом или знаком.**
Мигает _ (подчеркивание).

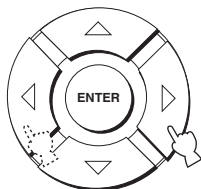

- 2 Нажимая \triangle / ∇ , выберите нужный знак.**
 - Для каждого источника вы можете использовать до 8 знаков.
 - Нажимайте \triangle для переключения знака в следующем порядке или нажимайте ∇ для переключения в обратном порядке: A - Z, пробел, 0 - 9, пробел, a - z, пробел, #, *, +, др.

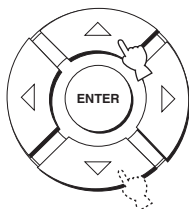

- 3 Для переименования каждого источника, повторите шаги 1 – 3.**

- 4 Нажмите кнопку ENTER для выхода.**
Новые названия регистрируются, и дисплей устанавливается на предыдущий экран.

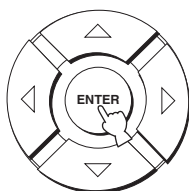

DISPLAY MENU

Используется для ручной настройки различных параметров, связанных с дисплеем.

SET MENU → MANUAL SETUP → DISPLAY MENU



■ DIMMER SET (Параметры освещения)

Используется для настройки яркости дисплея фронтальной панели.

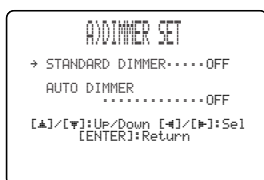

STANDARD DIMMER (Стандартное освещение)

Используется для настройки яркости дисплея фронтальной панели при управлении данным аппаратом с помощью кнопок управления на фронтальной панели или пульта ДУ.

Выбор: -2, -1, **OFF**

AUTO DIMMER (Автоматическое освещение)

Если в течение определенного периода не была произведена никакая операция, дисплей фронтальной панели тускнеет. Используется для настройки яркости дисплея фронтальной панели в таком случае.

Выбор: **OFF** (яркость, одинаковая с параметром STANDARD DIMMER), -1 - -3 (основанная на параметре STANDARD DIMMER), DISPLAY OFF

■ OSD SET (Параметры дисплея-на-экране)

Используется для настройки расположения дисплея и цвета фона дисплея-на-экране.



OSD SHIFT (Сдвиг дисплея на экране)

Используется для регулировки отображения дисплея-на-экране по вертикали. Настраивайте в направлении - (минус) для повышения расположения дисплея-на-экране, и настраивайте в направлении + (плюс) для его понижения.

Выбор: -5 - +5

Исходная установка: 0

OSD BACK COLOR (цвет фона дисплея-на-экране)

Используется для выбора цвета фона дисплея-на-экране.

Выбор: **BLUE**, GRAY

■ UNIT SET (Параметры единиц)

Используется для переключения отображаемой единицы измерения.

Выбор: **METERS**, FEET



- Выберите METERS для ввода расстояния в метрах.
- Выберите FEET для ввода расстояния в футах.

Примечание

- При переключении данного параметра, настроенные параметры потока могут измениться.

НАСТРОЙКА БАЛАНСА ЗВУЧАНИЯ

Можно настроить выходной уровень звукового потока каждого канала с помощью тестового тонального сигнала или воспроизводимого звучания в каждом режиме потока для достижения более реального уровня окружающего звучания.

Использование тестового тонального сигнала

С помощью функции тестового тонального сигнала, при воспроизведении тестового тонального сигнала от каждого канала, можно вручную отрегулировать баланс уровней каналов. С помощью тестового тонального сигнала настройте уровни каналов таким образом, чтобы уровень громкости каждого канала был одинаково слышен с места слушателя.

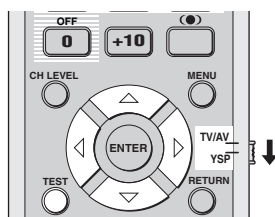

- 1 Установите селектор режима управления на YSP для переключения на режим управления данным аппаратом.



- 2 Нажмите кнопку TEST на пульте ДУ. На дисплее фронтальной панели отображается TEST FRONT L и из фронтального левого канала выводится тестовый тональный сигнал.



- 3 Нажимая \triangle / ∇ , выберите канал для настройки.

Дисплей фронтальной панели переключается следующим образом.

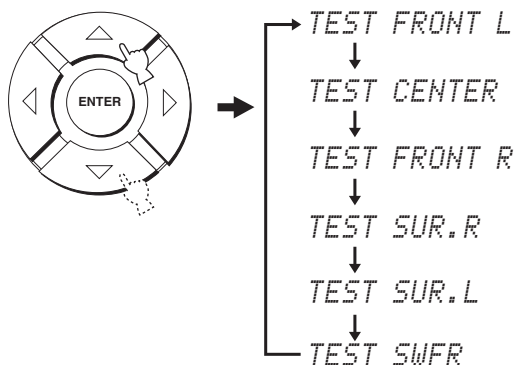

Примечание

Функция TEST SWFR доступна только при подключении к данному аппарату сабвуфера и выборе SWFR для BASS OUT в SOUND MENU (смотрите стр. 63).

- 4 Нажимая \triangleleft / \triangleright , отрегулируйте громкость каналов.

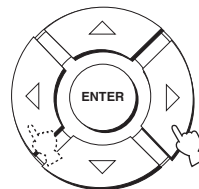

Диапазон настройки: -10 dB – +10 dB

5 По завершению всех настроек, нажмите TEST.



Примечания

- Невозможно настроить уровни всех каналов при выборе стереофонического воспроизведения или личного потока для режима потока (смотрите стр. 46 и 47).
- Невозможно настроить FRONT L/R при выборе стерео плюс 3 потока для режима потока (смотрите стр. 41).
- FRONT L/R автоматически настраиваются в зависимости от настроек других каналов, при выборе стерео плюс 3 потока или стереофонического воспроизведения для режима потока (смотрите стр. 41 и 46).



Если невозможно настроить уровень определенного канала, на дисплее фронтальной панели отображается --dB.

Использование воспроизводимого звучания

Также можно вручную настроить уровни каналов во время воспроизведения источника как DVD-диск.

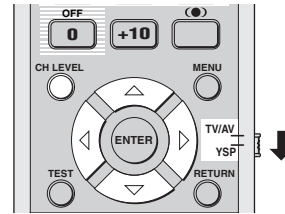

1 Установите селектор режима управления на YSP для переключения на режим управления данным аппаратом.



2 Повторно нажимая CH LEVEL (или нажав CH LEVEL и затем нажимая \triangle / ∇), выберите канал для настройки.

Дисплей фронтальной панели переключается следующим образом.

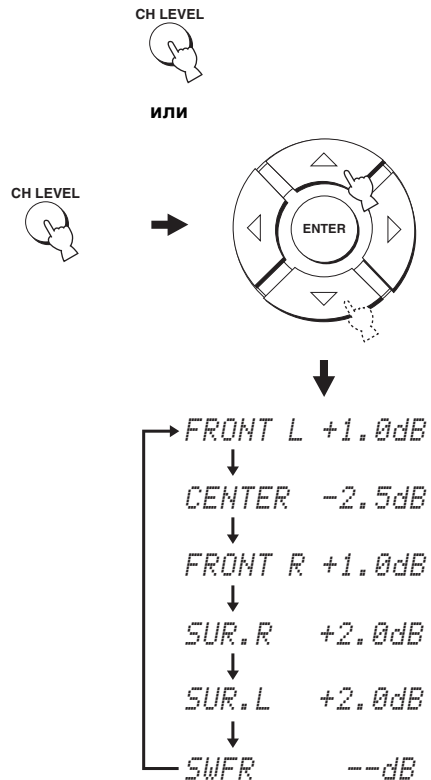

Примечание

Функция SWFR доступна только при подключении к данному аппарату сабвуфера и выборе SWFR для BASS OUT в SOUND MENU (смотрите стр. 63).

3 Нажимая ◀ / ▶, отрегулируйте громкость каналов.

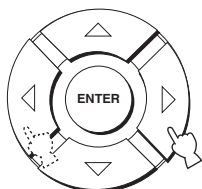

Диапазон настройки: -10 dB – +10 dB

4 По завершению настройки, подождите несколько секунд, не выполняя никакие операции управления данным аппаратом.

Примечания

- Невозможно настроить уровни всех каналов при выборе стереофонического воспроизведения для режима потока (смотрите стр. 46).
- Невозможно настроить FRONT L/R при выборе стерео плюс 3 потока для режима потока (смотрите стр. 41).
- При выборе личного потока для режима потока можно настроить только CENTER (смотрите стр. 47).
- FRONT L/R автоматически настраиваются в зависимости от настроек других каналов, при выборе стерео плюс 3 потока или стереофонического воспроизведения для режима потока (смотрите стр. 41 и 46).



Если невозможно настроить уровень определенного канала, на дисплее фронтальной панели отображается --dB.

ВЫБОР РЕЖИМА ПРИЕМА

По желанию или в зависимости от состояния источника, можно выбрать тип поступающих аудиосигналов от выбранного источника.



В большинстве случаев, рекомендуется установить режим приема на AUTO.

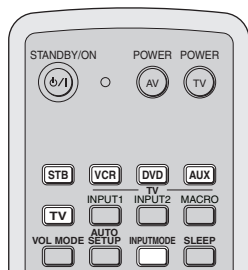

1 Установите селектор режима управления на YSP для переключения на режим управления данным аппаратом.



2 Для выбора желаемого источника приема, нажмите одну из селекторных кнопок источника на пульте ДУ.

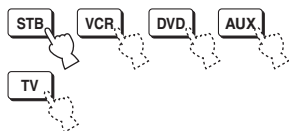

3 Повторно нажимайте INPUTMODE на пульте ДУ для переключения режимов приема.

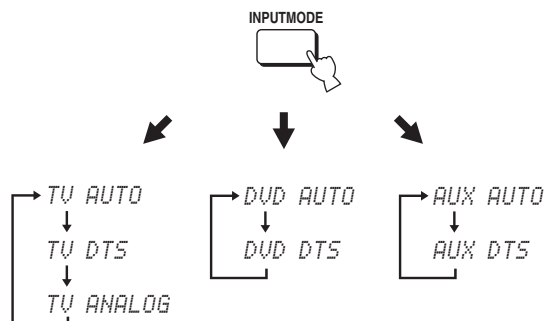

При выборе TV или STB в качестве источника

При выборе DVD в качестве источника

При выборе AUX в качестве источника

Примечания

- Режим приема видеомэгнитофона установлен на ANALOG. Однако, если гнездо TV OPTICAL IN данного аппарата установлено на VCR, режимы AUTO, DTS и ANALOG становятся доступными режимами приема для видеомэгнитофона (смотрите стр. 65).
- Режим приема ANALOG недоступен для DVD и AUX.

AUTO

Автоматический выбор поступающих аудиосигналов в следующем приоритетном порядке:

- 1) Dolby Digital или DTS
- 2) PCM
- 3) Аналоговый сигнал

В большинстве случаев используется данный режим приема.

DTS

Выбор только цифровых сигналов, закодированных по системе DTS.

По сравнению с AUTO, данный режим приема обеспечивает большую устойчивость во время воспроизведения CD-дисков или LD-дисков, закодированных по системе DTS.

ANALOG

Выбор только аналоговых сигналов.

Даже при одновременном поступлении цифровых и аналоговых сигналов, выбираются только аналоговые сигналы.



Можно настроить исходный режим приема, выбираемый при включении питания данного аппарата (смотрите стр. 65).

НАСТРОЙКА СИСТЕМНЫХ ПАРАМЕТРОВ

Данный аппарат оборудован дополнительными меню, отображаемыми на дисплее фронтальной панели. В данных меню имеются дополнительные операции для регулировки и настройки работы данного аппарата.

Использование системных параметров

Следуя процедуре ниже, введите системные параметры.

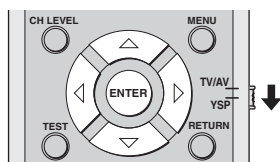
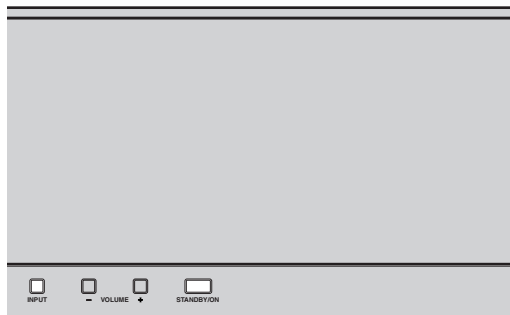

- 1 Нажмите **STANDBY/ON** на фронтальной панели для отключения питания данного аппарата.



- 2 Нажмите и удерживайте **INPUT** на фронтальной панели и затем нажмите **STANDBY/ON** на фронтальной панели для включения питания данного аппарата.

На дисплее фронтальной панели отображается **MEMORY PROTECT**.

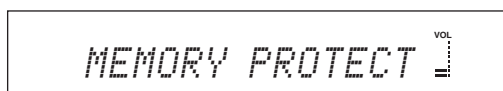

- 3 Отпустите **INPUT** на фронтальной панели.

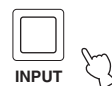

Настройка MEMORY PROTECT

Можно защитить сохраненные в системной памяти данного аппарата настройки от случайного удаления или нежелательного изменения.

- 1 Повторите шаги 1 – 3 в “Использование системных параметров” на данной странице.
- 2 Установите селектор режима управления на **YSP** для переключения на режим управления данным аппаратом.



- 3 Убедитесь, что на дисплее фронтальной панели отображено **MEMORY PROTECT**, и затем нажмите **ENTER**.

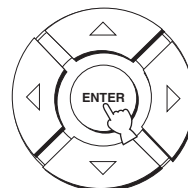
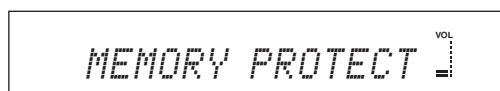

- 4 Нажимайте ◀ / ▶ для переключения PROTECT: ON и PROTECT: OFF.

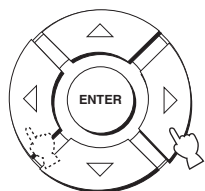

- Выберите PROTECT: ON для включения функции защиты.
- Выберите PROTECT: OFF для отключения функции защиты.

- 5 Нажмите STANDBY/ON на фронтальной панели для установки данного аппарата в режим ожидания.



Новая настройка начнет работать при включении питания данного аппарата в следующий раз.

Настройка MAX VOLUME

Можно установить максимальный уровень громкости, чтобы данный аппарат не воспроизводил звучание выше ограниченного уровня громкости.

- 1 Повторите шаги 1 - 3 в “Использование системных параметров” на стр. 72.
- 2 Установите селектор режима управления на YSP для переключения на режим управления данным аппаратом.



- 3 Нажимайте ▲ / ▼ на пульте ДУ до отображения MAX VOLUME SET на дисплее фронтальной панели.

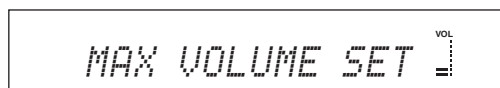
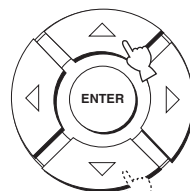

- 4 Нажмите кнопку ENTER.

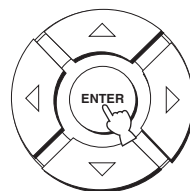

- 5 Нажимая ◀ / ▶, отрегулируйте максимальный уровень громкости.

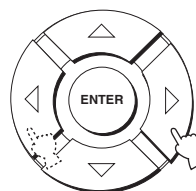

Диапазон настройки: MAX, 99 - 01, MIN
Шаг регулирования: 1

- 6 Нажмите STANDBY/ON на фронтальной панели для установки данного аппарата в режим ожидания.



Новая настройка максимального уровня громкости начнет работать при включении питания данного аппарата в следующий раз.

Настройка **TURN ON VOLUME**

Можно установить начальный уровень громкости, применяемый при включении питания данного аппарата.

1 Повторите шаги 1 - 3 в “Использование системных параметров” на стр. 72.

2 Установите селектор режима управления на YSP для переключения на режим управления данным аппаратом.



3 Нажимайте \triangle / ∇ на пульте ДУ до отображения **TURN ON VOLUME** на дисплее фронтальной панели.

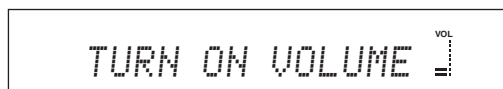
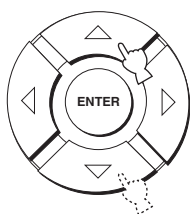

4 Нажмите кнопку **ENTER**.

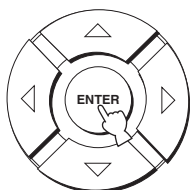

5 Нажимая \triangleleft / \triangleright , отрегулируйте начальный уровень громкости.

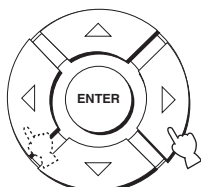

Диапазон настройки: MAX, 99 - 01, OFF
Шаг регулирования: 1

6 Нажмите **STANDBY/ON** на фронтальной панели для установки данного аппарата в режим ожидания.



Новая настройка максимального уровня громкости начнет работать при включении питания данного аппарата в следующий раз.

Настройка **DEMO MODE**

С помощью тестового воспроизведения потока от данного аппарата, можно проверить звуковой поток.



Данную функцию также можно запустить, просто нажав INPUT на фронтальной панели. Данный аппарат воспроизводит звуковой поток при нажатии и удерживании INPUT более чем 2 секунды. Звуковой поток дважды перемещается влево и вправо, и затем останавливается.

1 Повторите шаги 1 - 3 в “Использование системных параметров” на стр. 72.

2 Установите селектор режима управления на YSP для переключения на режим управления данным аппаратом.



3 Нажимайте \triangle / ∇ на пульте ДУ до отображения **DEMO MODE** на дисплее фронтальной панели.

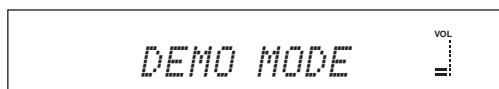
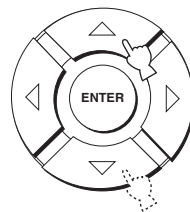

- 4 Нажимайте ◀ / ▶ для переключения DEMO: ON и DEMO: OFF.

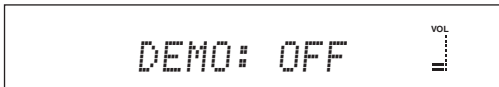
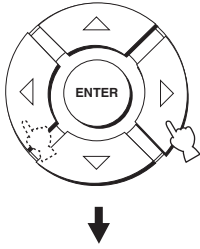

- Выберите DEMO: ON для включения демонстрационного режима.
- Выберите DEMO: OFF для отключения демонстрационного режима.

- 5 Нажмите STANDBY/ON на фронтальной панели для установки данного аппарата в режим ожидания.



Новая настройка начнет работать при включении питания данного аппарата в следующий раз.
 Нажмите MY BEAM для проверки звукового потока.
 Воспроизводимый звуковой поток передвигается влево и вправо. Для остановки перемещения, снова нажмите ENTER.

Настройка FACTORY PRESET

Можно сбросить все параметры данного аппарата на заводские установки. Данная процедура полностью перезагружает ВСЕ параметры в SET MENU.

Примечание

После выполнения следующей процедуры требуется снова запустить AUTO SETUP для настройки соответствия среде окружающего звучания.

- 1 Повторите шаги 1 - 3 в “Использование системных параметров” на стр. 72.
- 2 Установите селектор режима управления на YSP для переключения на режим управления данным аппаратом.



- 3 Нажимайте ▲ / ▼ на пульте ДУ до отображения FACTORY PRESET на дисплее фронтальной панели.

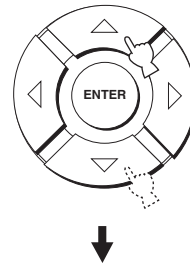

- 4 Нажмите кнопку ENTER.

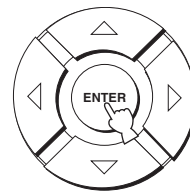

- 5 Нажимайте ◀/▶ для переключения PRESET: RESET и PRESET: CANCEL.

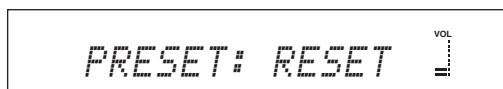
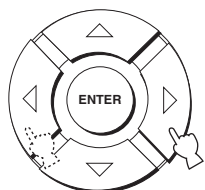

- Выберите PRESET: RESET для сброса всех текущих настроек.
- Выберите PRESET: CANCEL для отмены процедуры сброса.

- 6 Нажмите STANDBY/ON на фронтальной панели для установки данного аппарата в режим ожидания.



Новая настройка начнет работать при включении питания данного аппарата в следующий раз.

ОПИСАНИЕ ПУЛЬТА ДИСТАНЦИОННОГО УПРАВЛЕНИЯ

Кроме управления данным аппаратом, пульт ДУ также может управлять другими аудиовизуальными компонентами производства YAMAHA и других производителей. Для управления другими компонентами, требуется установить в пульт ДУ соответствующие коды ДУ и установить селектор режима управления на TV/AV для переключения зоны управления.

Примечание

В зависимости от внешнего используемого аудиовизуального компонента, пульт ДУ может не управлять компонентом, даже если установлен код ДУ. В таком случае, управляйте компонентом от пульта ДУ компонента.

Установка кодов ДУ

Установив соответствующие коды ДУ, можно управлять другими компонентами. Коды можно установить для каждой зоны приема (TV, STB, DVD, VCR и AUX).

Полный список доступных кодов ДУ указан в разделе “СПИСОК КОДОВ ДУ” в конце данного руководства.

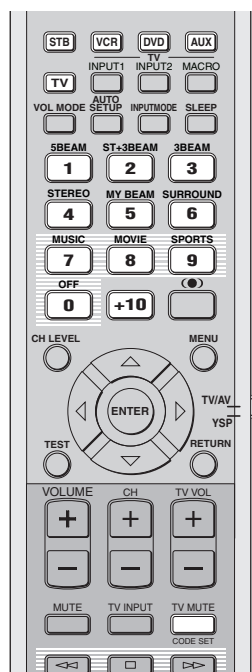

- 1** Нажмите и удерживайте CODE SET на пульте ДУ и затем нажмите одну из селекторных кнопок источника и выберите источник, для которого нужно установить код ДУ.

Дважды мигает и остается включенным индикатор передачи.

Удерживая CODE SET, перейдите на шаг 2.



- 2** С помощью цифровых кнопок введите код ДУ, удерживая нажатой CODE SET.

Пример установки: зона приема YAMAHA DVD



- 3** Для управления внешним компонентом от пульта ДУ, смотрите “Управление другими компонентами” на стр. 78.

Если внешний компонент срабатывает правильно, это значит, что код ДУ был успешно установлен.

Если внешний компонент срабатывает неправильно, код ДУ может быть ошибочным. Убедитесь в правильности кода ДУ (смотрите “СПИСОК КОДОВ ДИСТАНЦИОННОГО УПРАВЛЕНИЯ” в конце данной инструкции) и начните заново с шага 1.

Примечание

Если производитель компонента обладает более чем одним кодом, попробуйте все из них, пока вы не найдете нужный.

Память пульта ДУ может быть удалена, если пульт ДУ находится без батареек более 2 минут, или в нем находятся полностью использованные батарейки. Если память удалена, вставьте новые батарейки и переустановите коды ДУ.

При замене батареек, будьте внимательны и не нажимайте никакие кнопки на пульте ДУ. Это может привести к удалению памяти.

Управление другими компонентами

■ Управление телевизором

Установите селектор режима управления на TV/AV и затем нажмите TV и выберите телевизор как источник приема. Зона управления пульта ДУ переключается на режим управления телевизором.

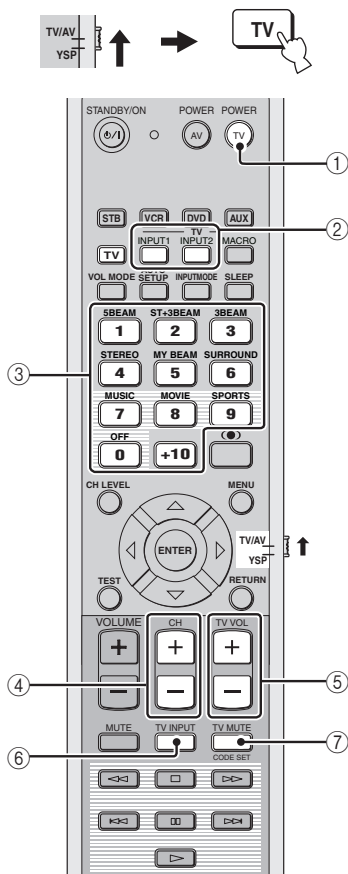

- ① **TV POWER**
Включение или отключение питания телевизора.
- ② **TV INPUT1/2**
Выбор источника на телевизоре.
- ③ **Цифровые кнопки**
Выбор телевизионного канала для воспроизведения.
- ④ **CH +/-**
Переключение доступных телевизионных каналов.
- ⑤ **TV VOL +/-**
Настройка уровня аудиовыхода телевизора.
- ⑥ **TV INPUT**
Переключение источника для телевизора.
- ⑦ **TV MUTE**
Временное приглушение аудиовыхода телевизора.

■ Управление DVD-проигрывателем

Установите селектор режима управления на TV/AV и затем нажмите DVD и выберите DVD как источник приема. Зона управления пульта ДУ переключается на режим управления DVD.

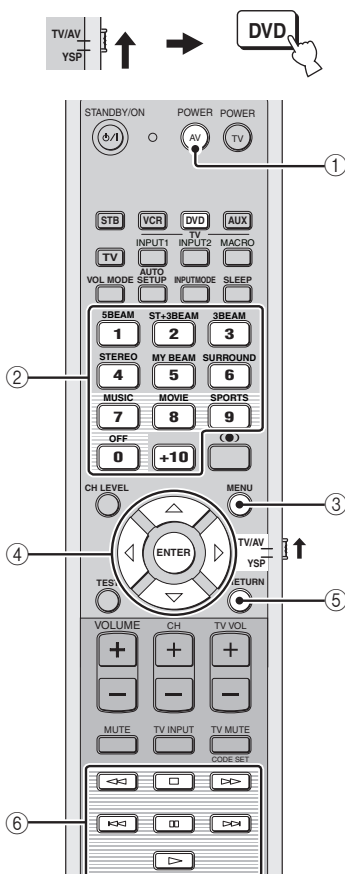

- ① **AV POWER**
Включение или отключение питания DVD-проигрывателя.
- ② **Цифровые кнопки**
Используются для ввода номеров.
- ③ **MENU**
Отображение DVD меню.
- ④ **Курсорные кнопки** \triangle / ∇ / \triangleleft / \triangleright , **ENTER**
Используются для выбора параметров DVD меню.
- ⑤ **RETURN**
Используется для возврата на предыдущий экран DVD меню или выхода из DVD меню.
- ⑥ **Кнопки управления DVD-проигрывателем и видеомagneитофоном.**
Используются для управления DVD-проигрывателем, например, воспроизведение и остановка.

■ Управление видеомагнитофоном

Установите селектор режима управления на TV/AV и затем нажмите VCR и выберите видеомагнитофон как источник приема.

Зона управления пульта ДУ переключается на режим управления видеомагнитофоном.

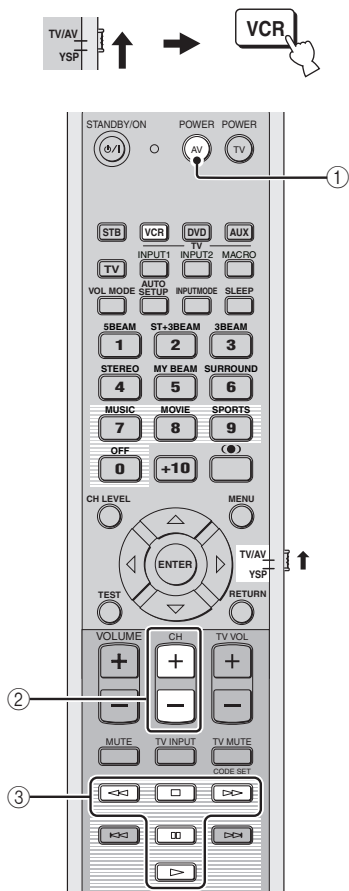

① AV POWER

Включение или отключение питания видеомагнитофона.

② CH +/-

Переключение доступных каналов видеомагнитофона.

③ Кнопки управления DVD-проигрывателем и видеомагнитофоном.

Используются для управления видеомагнитофоном, например, воспроизведение и остановка.

■ Управление STB (Кабельное ТВ/Спутниковый тюнер)

Установите селектор режима управления на TV/AV и затем нажмите STB и выберите STB как источник приема.

Зона управления пульта ДУ переключается на режим управления STB.

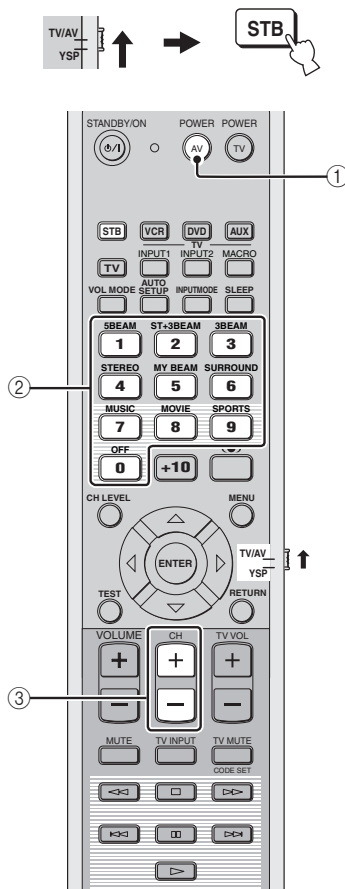

① AV POWER

Включение или отключение питания STB.

② Цифровые кнопки

Используются для ввода номеров.

③ CH +/-

Переключение доступных каналов STB.

Использование телевизионного макроса

Функция телевизионного макроса позволяет выполнять серии операций нажатием одной кнопки. Например, для воспроизведения DVD-диска, обычно требуется включить компонент, выбрать DVD как источник, и нажать кнопку воспроизведения для начала воспроизведения. Функция телевизионного макроса позволяет выполнить все эти операции, просто нажав кнопку DVD макроса.

Примечания

- До установки макросов, убедитесь, что установлен код ДУ для телевизора.
- Методы установки макросов отличаются, если на телевизоре отсутствует функция настройки.
- При нажатии любых кнопок управления на пульте ДУ, за исключением кнопок, используемых для установки макросов во время установки макросов, процедура настройки автоматически отменяется.
- Если ушло более 10 секунд на шагах 2 и 3, процедура установки автоматически отменяется. В таком случае, начните с шага 1.

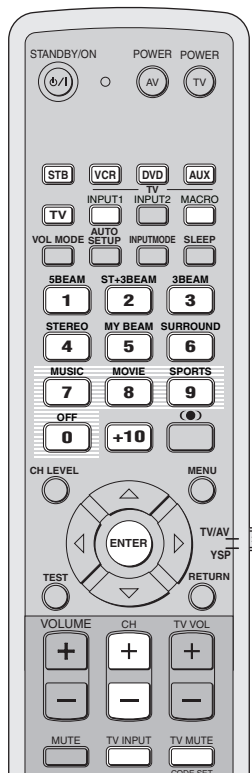

■ Установка макросов для телевизора с функцией управления

- 1 Нажмите и удерживайте **CODE SET** на пульте ДУ и затем нажмите одну из селекторных кнопок источника и выберите источник, для которого нужно установить макросы.

Удерживая **CODE SET**, перейдите на шаг 2.



- 2 Нажмите кнопку **MACRO** на пульте ДУ, удерживая **CODE SET**.

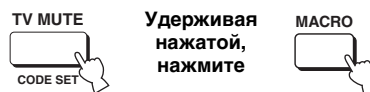

- 3 Нажимая **CH +/-** или цифровые кнопки, выберите телевизионный канал.

Убедитесь, что на телевизионном экране отображен экран настройки.

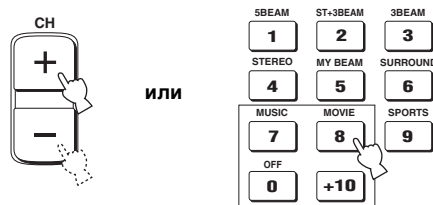

- 4 Повторно нажимайте **TV INPUT** на пульте ДУ до переключения экрана на экран источника, выбранного на шаге 1.



- 5 Нажмите **ENTER** на пульте ДУ для подтверждения установки макроса.

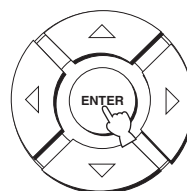

■ Установка макросов для телевизора без функции управления

- 1 Нажмите и удерживайте **CODE SET** на пульте ДУ и затем нажмите одну из селекторных кнопок источника и выберите источник, для которого нужно установить макросы.

Удерживая **CODE SET**, перейдите на шаг 2.



- 2 Нажмите кнопку **MACRO** на пульте ДУ, удерживая **CODE SET**.

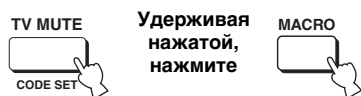

- 3 Нажмите кнопку **INPUT1** на пульте ДУ.



- 4 Повторно нажимайте **CH +/-** или **TV INPUT** на пульте ДУ до переключения экрана на экран источника, выбранного на шаге 1.

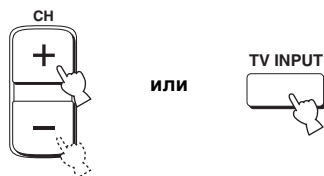

- 5 Нажмите **ENTER** на пульте ДУ для подтверждения установки.

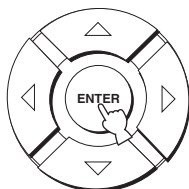

■ Управление макросами

- 1 Установите селектор режима управления на **YSP** для переключения на режим управления данным аппаратом.



- 2 Нажмите и удерживайте одну из селекторных кнопок источника примерно 2 секунды и выберите нужный источник, для которого нужно назначить макрос. Телевизионный источник переключается одновременно с переключением режима приема.

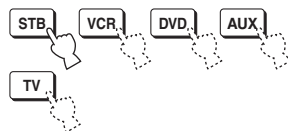

■ Отмена макроса

- 1 Нажмите и удерживайте **CODE SET** на пульте ДУ и затем нажмите одну из селекторных кнопок источника и выберите источник, для которого нужно отменить макросы.

Удерживая **CODE SET**, перейдите на шаг 2.



- 2 Нажмите кнопку **MACRO** на пульте ДУ, удерживая **CODE SET**.

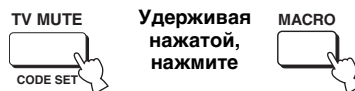

- 3 Нажмите **ENTER** на пульте ДУ для отмены макросов.

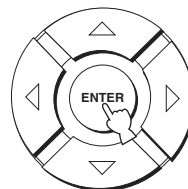

ВОЗМОЖНЫЕ НЕИСПРАВНОСТИ И СПОСОБЫ ИХ УСТРАНЕНИЯ

Если у вас возникли любые из следующих трудностей во время эксплуатации данного аппарата, воспользуйтесь таблицей ниже для устранения ошибки. В случае, если неисправность не указана в таблице или вы не смогли исправить ошибку, следуя инструкциям таблицы, установите данный аппарат в режим ожидания, отсоедините силовой кабель питания, и обратитесь к ближайшему авторизированному дилеру или сервис центр YAMAHA.

■ Общая часть

Неисправность	Причина	Способ устранения	Смотрите стр.
Данный аппарат не включается при нажатии STANDBY/ON, или устанавливается в режим ожидания сразу после включения питания.	Силовой кабель питания ненадежно подключен к сети переменного тока.	Надежно подключите силовой кабель питания к сети переменного тока.	21
	Данный аппарат подвергся сильному электрическому напряжению от внешних источников (например, молния и сильное статическое электричество).	Установите данный аппарат в режим ожидания, отключите силовой кабель питания, подключите его к розетке через 30 секунд, затем пользуйтесь как обычно.	—
Данный аппарат внезапно устанавливается на режим ожидания.	Температура внутри корпуса поднялась очень высоко и была задействована схема защиты от перегрева.	Подождите около часа, пока данный аппарат не остынет, и затем снова включите его.	—
	Таймер сна привел аппарат к отключению.	Включите питание, и заново начните воспроизведение источника.	—
Отсутствует звук.	Кабеля входа/выхода были подключены неправильно.	Подключите кабели соответствующим образом. Если неисправность не была устранена, это означает, что используемые кабели могут быть с дефектом.	14
	Не был выбран соответствующий источник.	Выберите соответствующий источник с помощью INPUT или селекторных кнопок источника.	37
	Низкий уровень громкости.	Увеличьте уровень громкости.	39
	Звучание приглушено.	Для возобновления воспроизведения звучания и последующей настройки уровня громкости, нажимайте MUTE или VOLUME +/- на пульте ДУ.	39
	От компонента-источника поступают сигналы, не воспроизводимые данным аппаратом (например, сигналы PCM с частотой выборки более 96 кГц).	Измените системные настройки компонента-источника.	Воспроизведите источник, сигналы которого можно воспроизвести на данном аппарате.
—			—
Внезапное отключение звучания.	Таймер сна привел аппарат к отключению.	Включите питание, и заново начните воспроизведение источника.	—
	Звучание приглушено.	Для возобновления воспроизведения звучания и последующей настройки уровня громкости, нажимайте MUTE или VOLUME +/- на пульте ДУ.	39
Отсутствует звучание от каналов эфффектов.	Источник или программа воспроизводится в стереофоническом режиме или режиме личного потока.	Нажмите одну из кнопок режима потока на пульте ДУ и выберите режим многоканального воспроизведения и затем попробуйте снова воспроизвести источник или программу.	40
Отсутствует звучание от центрального канала.	Установлен минимальный выходной уровень центрального канала.	Увеличьте уровень центрального канала.	68
Отсутствует звучание от каналов окружающего звучания.	Установлен минимальный выходной уровень каналов окружающего звучания.	Увеличьте выходной уровень каналов окружающего звучания.	68
Отсутствует звучание от сабвуфера.	Параметр BASS OUT в SUBWOOFER SET установлен на FRONT.	Выберите SWFR.	63
	Источник не содержит басовые сигналы.		

Неисправность	Причина	Способ устранения	Смотрите стр.
Искаженное или очень низкое басовое звучание.	CROSS OVER в SUBWOOFER SET настроен неправильно.	Правильно настройте CROSS OVER.	63
	Выбран один из режимов ночного прослушивания.	Отключите режимы ночного прослушивания.	52
Очень сильное басовое звучание.	Включен режим TruBass.	Отключите режим TruBass.	54
	Очень высокий уровень громкости сабвуфера.	Уменьшите уровень громкости сабвуфера.	—
Непостоянные эффекты окружающего звучания.	Комната для прослушивания имеет нестандартную форму.	Установите данный аппарат в комнате квадратной или прямоугольной формы.	—
	На пути звукового потока нет стены.	Попробуйте установить на пути звукового потока гладкий предмет, например, доску.	—
Невозможно воспроизвести источники Dolby Digital или DTS. (Индикатор Dolby Digital или DTS не загорается на дисплее фронтальной панели.)	Подключенный компонент не установлен в режим вывода цифровых сигналов Dolby Digital или DTS.	Произведите соответствующие настройки, следуя инструкции по эксплуатации компонента.	—
	Режим приема установлен на ANALOG.	Установите режим приема на AUTO.	71
Если сабвуфер не подключен к данному аппарату, появляются шумовые помехи.	Была запущена схема защиты, так как воспроизводился источник с сильными басовыми элементами.	Уменьшите уровень громкости.	39
		Выберите SWFR для BASS OUT.	63
		Подключите сабвуфер и настройте параметры SUBWOOFER SET.	63
Искажены низкочастотные звуки.	CROSS OVER в SUBWOOFER SET настроен неправильно.	Правильно настройте CROSS OVER.	63
Не отображается дисплей-на-экране.	Ненадежно подключен видеокабель дисплея-на-экране.	Подключите кабель соответствующим образом.	15
Данный аппарат не работает соответствующим образом.	Завис внутренний микрокомпьютер из-за сильного электрического напряжения от внешних источников (например, молния и излишнее статическое электричество) или из-за низкого напряжения электропитания.	Отсоедините силовой кабель переменного тока от сети и затем снова подсоедините его через примерно 30 секунд.	—
Слышатся шумовые помехи от цифрового или высокочастотного оборудования.	Данный аппарат очень близко расположен к цифровому или высокочастотному оборудованию.	Передвиньте данный аппарат подальше от такого оборудования.	—
Данный аппарат неправильно воспроизводит звучание эффектов.	В исходном источнике содержатся эффекты окружающего звучания.	Отключите параметры эффекта окружающего звучания данного аппарата.	—
Не срабатывает функция автонастройки личного потока.	В комнате для прослушивания очень шумно.	Соблюдайте максимальную тишину в комнате для прослушивания.	—
		Попробуйте настроить вручную.	48
	Очень сильная отражаемость звучания в комнате для прослушивания.	Установите REFLECTING на HI ECHO.	64
	Может быть, пульт ДУ управляется вне рабочего диапазона пульта ДУ.	Пульт ДУ работает при максимальном диапазоне расстояния до 6 м и угле внеосевого отклонения от фронтальной панели, не превышающем 30 градусов.	22

■ Пульт ДУ

Неисправность	Причина	Способ устранения	Смотрите стр.
Пульт ДУ не работает и/или функционирует неправильно.	Слишком далеко или неправильный угол.	Пульт ДУ работает при максимальном диапазоне расстояния до 6 м и угле внеосевого отклонения от фронтальной панели, не превышающем 30 градусов.	22
	Прямое попадание солнечных лучей или освещения (от инвертной флуоресцентной лампы, т.д.) на сенсор ДУ данного аппарата.	Измените месторасположение данного аппарата.	—
	Слабое напряжение в батарейках.	Поменяйте все батарейки.	22
Невозможно управлять внешними компонентами от пульта ДУ данного аппарата.	Управляемый внешний компонент не выбран как источник приема.	Нажмите INPUT на фронтальной панели или селекторные кнопки источника на пульте ДУ и выберите внешний компонент для управления.	37
	Неправильно установлен код ДУ.	Правильно установите код ДУ или попытайтесь установить другой код для одинакового производителя, используя “СПИСОК КОДОВ ДИСТАНЦИОННОГО УПРАВЛЕНИЯ” в конце данной инструкции.	77
	Даже если код ДУ установлен правильно, некоторые модели могут не отвечать на сигналы пульта ДУ.	Используйте пульт ДУ от внешнего компонента.	—
Не срабатывают курсорные кнопки во время управления SET MENU.	Селектор режима управления был случайно установлен на TV/AV.	Установите селектор режима управления на YSP.	—
Невозможно использовать функцию автонастройки личного потока.	Слишком далеко или неправильный угол.	Пульт ДУ работает при максимальном диапазоне расстояния до 6 м и угле внеосевого отклонения от фронтальной панели, не превышающем 30 градусов.	22

Аудиоформаты

■ Dolby Digital

Цифровая система окружающего звучания Dolby Digital позволяет насладиться полностью независимым многоканальным звучанием. Система Dolby Digital позволяет воспроизводить 5 полнодиапазонных аудиоканалов с 3 фронтальными каналами (левый, центральный, и правый), и 2 стереофоническими каналами окружающего звучания. Включая дополнительный канал, специально предназначенный для низкочастотных эффектов и известный как LFE (низкочастотный эффект), данная система в итоге обладает 5.1 каналами (канал LFE считается как 0.1). Использование 2-канального стереофонического режима для каналов окружающего звучания позволяет более аккуратно воспроизводить движущиеся звуковые эффекты и среду окружающего звучания по сравнению с системой Dolby Surround. Широкий динамический диапазон (от максимального до минимального уровней громкости), воспроизводимый 5 полнодиапазонными каналами, и точное направление звучания, сгенерированное с использованием цифровой обработки звучания, позволяют слушателю испытать недоступное ранее беспрецедентное чувство реализма и волнения.

Данный аппарат позволяет вам свободно выбрать любую среду звучания, от монофонической до 5.1-канальной конфигурации, в зависимости от ваших потребностей.

■ Dolby Pro Logic II

Система Dolby Pro Logic II является улучшенной технологией, которая используется для декодирования обширного круга существующих программ Dolby Surround. Данная новая технология позволяет дискретное 5-канальное воспроизведение с 2 фронтальными левым и правым каналами, 1 центральным каналом, и 2 левым и правым каналами окружающего звучания (вместо только 1 канала окружающего звучания для обычной технологии Pro Logic). Также для 2-канальных источников доступны режимы Music и Game в дополнение к режиму Movie.

■ Dolby Surround

Система Dolby Surround, используя 4-канальную аналоговую систему записи, воспроизводит реалистичные и динамические звуковые эффекты: 2 фронтальных левых и правых канала (стереофонический), центральный канал для воспроизведения диалогов (монофонический), и канал окружающего звучания для особых звуковых эффектов (монофонический). Канал окружающего звучания воспроизводит звучание в узкочастотном диапазоне. Dolby Surround широко используется почти для всех видеокассет и лазерных дисков, а также во многих телевизионных и кабельных трансляциях. Встроенный декодер Dolby Pro Logic данного аппарата использует систему обработки цифрового сигнала, таким образом автоматически стабилизируя уровень громкости каждого канала для усиления передвигающихся звуковых эффектов и направленности.

■ DTS (Digital Theater Systems - Системы Цифровых Кинотеатров) Digital Surround

DTS была разработана для замещения аналоговых звуковых сигналов кинофильмов 6-канальным цифровым звуковым сигналом, и в данное время становится все более популярной для использования в кинотеатрах во всем мире. Система домашнего кинотеатра, разработанная Digital Theater Systems Inc., позволяет вам насладиться глубиной звучания и пространственным звучанием цифровой системы окружающего звучания DTS в вашем доме. Данная система эффективно воспроизводит свободное от помех 6-канальное звучание (говоря техническим языком, всего 5.1 каналов, включая левый, правый и центральный каналы, 2 канала окружающего звучания, плюс канал LFE 0.1 для сабвуфера). Аппарат оснащен декодером DTS-ES для 6.1-канального воспроизведения путем добавления канала тылового окружающего звучания к существующему 5.1-канальному формату.

■ DTS Neo:6

Система Neo:6 предназначена для декодирования обычных 2-канальных источников для 6-канального воспроизведения определенным декодером. Данная система позволяет выполнять многоканальное воспроизведение с более высоким разделением, точно так же, как при воспроизведении цифрового дискретного сигнала. Доступны два режима; режим Music для воспроизведения музыкальных источников и режим Cinema для кинофильмов.

■ PCM (Линейный PCM)

Линейный PCM – это формат сигнала, позволяющий преобразовывать аналоговые аудиосигналы в цифровой формат, и записывать и передавать их без дополнительного сжатия. Данный метод используется для аудиозаписи на CD-дисках и DVD-дисках. Система PCM использует технологию производства отбора размера аналогового сигнала на очень короткую единицу времени. Известный как модуляция импульсного кода, аналоговый сигнал кодируется в виде импульсов и затем модулируется для записи.

Аудиоинформация

■ 0.1 канал LFE

Данный канал предназначен для воспроизведения низкочастотных сигналов. Данный канал обладает частотным диапазоном 20 Гц - 120 Гц. Данный канал считается как 0.1, так как он позволяет только усилить низкочастотный диапазон, по сравнению с полнодиапазонным воспроизведением других 5/6 каналов в 5.1/6.1-канальных системах Dolby Digital или DTS.

ИНДЕКСНОЕ НАИМЕНОВАНИЕ

Д

Динамический диапазон	64
Дисплей-на-экране (OSD)	24
Дисплей фронтальной панели	7

К

Кабельный хомут	14
Картонная подставка микрофона	29
Кнопка режима	40, 46, 47
Код ДУ	77

Л

Личный поток	47
--------------------	----

М

Микрофон оптимизатора	28
-----------------------------	----

П

Программа звукового поля	49
Пульт ДУ	9, 22, 23

Р

Режим громкости	52
Режим окружающего звучания	42

С

Силовой кабель питания	21
------------------------------	----

Т

Тестовый тональный сигнал	68
Телевизионный макрос	80
Таймер сна	55

А

AUTO SETUP (IntelliBeam)	27
--------------------------------	----

Д

Dolby Digital	42
Dolby Pro Logic	42
Dolby Pro Logic II	42
DTS	42
DTS Neo: 6	42

Л

LFE 0.1 канал	85
---------------------	----

М

MANUAL SETUP	57
MEMORY	34, 35

Р

PCM	85
-----------	----

С

SET MENU	24
----------------	----

Т

TruBass	54
---------------	----

ТЕХНИЧЕСКИЕ ХАРАКТЕРИСТИКИ

РАЗДЕЛ УСИЛИТЕЛЯ

- Максимальное выходное напряжение (EIAJ)
..... 2 Ватт (1 кГц, 10% ОНИ, 4 Ω) \times 21
..... 20 Ватт (100 Гц, 10% ОНИ, 4 Ω) \times 2

РАЗДЕЛ КОЛОНОК

- Колонки малого диаметра
..... 4 см конического типа с магнитным экраном \times 21
- Низкочастотные репродукторы
..... 10 см конического типа с магнитным экраном \times 2
- Входные гнезда
AUDIO VCR, TV/STB (Аналоговый) (1 В, 32 к Ω)
..... 2 пары (Аналоговый)
AUDIO TV/STB, AUX (Оптический) 2 (Цифровой)
AUDIO DVD (Коаксиальный) 1 (Цифровой)
- Выходные гнезда
SUBWOOFER OUT (1,5 В, менее 120 Гц)
..... 1 (Сабвуфер)
VIDEO OUT (1 Vp-p, 75 Ω) 1 (OSD)
- Гнездо системного соединителя
OPTIMIZER MIC 1 (Вход микрофона)

ОБЩИЙ РАЗДЕЛ

- Напряжение
[Модель для Австралии]
..... 240 В переменного тока, 50 Гц
[Модели для Соединенного Королевства
Великобритании и Северной Ирландии, и Европы]
..... 230 В переменного тока, 50 Гц
[Модель для Китая] 220 В переменного тока, 50 Гц
[Модель для Кореи] 220 В переменного тока, 60 Гц
[Общая модель]
..... 110–120 В переменного тока, 50/60 Гц
[Модель для Азии]
..... 220–240 В переменного тока, 50/60 Гц
- Электропотребление 30 Ватт
- Потребление электроэнергии в режиме ожидания
..... 0,1 Ватт или ниже
- Габариты (Ш x В x Г) 800 x 153 x 115 мм
- Вес 9,0 кг

* Технические характеристики могут изменяться без уведомления.

**LIST OF REMOTE CONTROL CODES
LISTE DES CODES DE COMMANDE
LISTE DER FERNBEDIENUNGSCODES
LISTA ÖVER FJÄRRSTYRNINGSKODER
LIJST MET AFSTANDSBEDIENINGSCODES
СПИСОК КОДОВ ДИСТАНЦИОННОГО УПРАВЛЕНИЯ**

TV		ONWA	296	PIONEER	636, 637, 638, 673, 674, 675, 685 686, 687	MAGNAVOX	325, 326, 328
ADMIRAL	292, 293, 216	PANASONIC	234, 235, 236, 253, 288, 211	RCA	639	MARANTZ	392, 394
AIWA	294, 276, 283, 284	PHILCO	297, 225, 239, 298	SAMSUNG	642	MARTA	396
AKAI	295, 296	PHILIPS	298, 225, 205	SHARP	643	MATSUI	396
ALBA	296	PIONEER	226, 235, 254, 255, 268	SONY	644, 676, 677	MEMOREX	328, 336, 396, 397
AOC	297	PORTLAND	297, 256	SYLVANIA	662	MINOLTA	333, 349
BELL & HOWELL	292	PROSCAN	293, 221	SYMPHONIC	662	MITSUBISHI	399, 344, 348, 359, 353, 352
BESTAR	298	PROSCAN	231, 241, 251	THOMSON	646	MTC	363, 397
BLAUPUNKT	229, 222	PROTON	297, 250, 260, 270	TOSHIBA	634, 665, 666, 667	MULTITECH	397, 348, 354
BLUE SKY	298	QUASAR	234, 235	YAMAHA	699, 622, 623, 647, 682	NEC	392, 394, 344, 383
BRANDT	223	RADIO SHACK	299, 293, 297	ZERITH	663, 664	NOKIA	393, 395
BROC SONIC	297	RCA	293, 297, 234, 256, 257, 258, 221			NOKIA OCEANIC	395
BUSH	296	RUNCO	220, 230, 271	VCR		OKANO	323
BYD:SIGN	201, 202	SABA	223, 269, 265, 266	ADMIRAL	395	OLYMPIC	325, 328
CLATRONIC	298	SAMPO	281, 297, 280	AIWA	396, 397, 398, 329	ORION	327
CRAIG	224	SAMSUNG	297, 239, 248, 262, 275	AKAI	322, 323, 324	PANASONIC	325, 328, 339, 355, 378, 384, 385, 386
CROSLEX	225	SANYO	295, 233, 279, 272, 273, 274, 212	AUDIO DYNAMIC	392, 394	PENTAX	333, 349
CURTIS MATHIS	297, 226	SCHNEIDER	296	BELL & HOWELL	393	PHILCO	325, 328, 397
DAEWOO	297, 298, 224, 227, 228	SCOTT	297	BLAUPUNKT	325, 326	PHILLIPS	325, 326, 328, 337, 356, 357
DAYTRON	239	SHARP	292, 239, 232, 213	BROC SONIC	327	PHONOLA	337
DUAL	298	SIEMENS	229	BUSH	322	PILOT	396
DWIN	293, 281	SIGNATURE	216	CANON	325, 328	PIONEER	325
EMERSON	297, 224, 239, 232	SIGNATURE	292	CGM	396, 332	QUASAR	325, 328
FURGUSON	223, 265, 266	SONY	263, 214	CITIZEN	396	RCA/PROSCAN	325, 326, 328, 333, 335, 349, 358, 363, 397
FIRST LINE	298	SYLVANIA	297, 225, 298	CRAIG	396, 363	REALISTIC	393, 397, 328, 336, 359, 362, 396, 363
FISHER	295, 233	SYMPHONIC	217, 218, 219	CURTHIS MATHIS	397, 328, 333	SAMSUNG	354, 358, 363, 364, 365, 366
FRABA	298	TELEFUNKUN	269, 264, 265, 266	DAEWOO	328, 334, 335	SANSUI	394
FUJITSU	289	THOMSON	223, 266	DBX	392, 394	SANYO	393, 336, 367
FUNAI	277, 278	TOSHIBA	292, 226, 267, 215	DIMENSIA	333	SCHNEIDER	337
GE	293, 297, 234, 235, 236	VIDECH	297, 242	DYNATECH	397	SCOTT	399, 335, 336, 348, 359, 354, 358
GOODMANS	296, 298, 223	WARDS	297, 239, 232, 216	EMERSON	327, 334, 396, 397	SELECO	322
GRUNDIG	229, 238, 249	YAMAHA	299, 292, 242, 285, 287, 253, 206	FISHER	393, 336	SHARP	395, 362, 382
HITACHI	297, 239, 242, 243, 285, 206	ZENITH	216, 261, 271	FUNAI	397	SIEMENS	393
ICE	296			GE	328, 333, 387	SIGNATURE 2000	395, 397
IRRADIO	296	DVD PLAYER		GO VIDEO	321, 331, 341, 351, 353, 363	SONY	368, 379, 372, 373, 374, 375
ITT/NOKIA	244, 245	AIWA	648, 649	GOODMANS	334, 337	SYLVANIA	397, 325, 326, 328
JC PENNY	293, 297, 234, 237	APEX DIGITAL	652, 653, 654	GRUNDIG	332, 338	SYMPHONIC	397
JVC	296, 246, 247, 286	BYD:SIGN	678, 679	HITACHI	325, 333, 349, 342, 343	TANDBERG	334
KENDO	298	DAEWOO	655	INSTANT REPLAY	325, 328	TANDY	397
KTV	297, 239	DENON	623, 624, 682	ITT/NOKIA	393	TASHIRO	396
LG/GOLDSTAR	297, 298, 239, 237	FUNAI	625	JC PENNY	392, 393, 394, 328, 333, 349, 396, 363	TATUNG	392, 394
LOEWE	298, 248	HARMAN/KARDON	656, 657	JVC	392, 394, 344, 345, 346, 347	TEAC	392, 394, 397
LXI	293, 297, 225, 226, 233, 298	HITACHI	626	KENDO	396	TECHNICS	325, 328
MAGNAVOX	297, 225, 239, 298	JVC	627	KENWOOD	392, 394, 396	TEKNIKA	396
MARANTZ	298, 210	KENWOOD	628	LG/GOLDSTAR	396, 388	TELEFUNKUN	376, 377
MATSUI	295	KLH	658	LOEWE	396, 337	THOMAS	397
MEDION	203, 204, 298	LG/GOLDSTAR	645, 663, 664	LUXOR	395	THORN	393, 396
MEMOREX	297, 216	MARANTZ	699, 659	LXI	393, 396, 397, 336, 349	TOSHIBA	335, 389
MITSUBISHI	299, 297, 259, 287	MITSUBISHI	629				
NAD	226, 255	ONKYO	632, 633, 634				
NEC	297, 252, 282	PANASONIC	623, 635, 668, 672, 682, 683, 684				
NOKIA	244, 245	PHILIPS	699, 647, 659				
NOKIA OCEANIC	245						
NORDMENDE	265, 266						

TOTEVISION 363, 396
UNITECH 363
UNIVERSUM 396, 327, 376
VIDEOSONIC 363
W.WHOUSE 396
WARDS 395, 396, 336,
362, 397, 363
YAMAHA 399, 392, 393, 394
ZERITH 344, 361, 368,
371, 379, 396, 397

CABLE TV TUNER

ABC 739, 752, 753,
755, 758, 759, 762
GENERAL INSTRUMENT
722
HAMIN 723, 724, 725,
726, 727
HITACHI 722
JEROLD 722, 728, 729,
732, 733, 734,
735, 736, 737
MAGNAVOX 738
MOTOROLA 748
OAK 739, 742, 743
PANASONIC 744, 745, 746,
747, 783, 784
PHILLIPS 763, 764, 765,
766, 767, 768
PIONEER 748, 785, 747
RADIO SHACK 749
SCIENTIFIC ATLANTA
752, 753, 754
SONY 756, 757
TOCOM 755
UNIVERSAL 769, 772, 773,
774, 775
VIEWSTAR 764, 766, 776,
777, 778, 779, 782

SATELLITE TUNER

ECHOSTAR 822
GE 837, 838, 839
GENERAL INSTRUMENT
823
HITACHI 824
HUGHES 843, 844, 845, 846
JVC 822
MAGNAVOX 825
PANASONIC 826, 829
PHILLIPS 825, 843, 844,
845, 846, 847,
848, 849
PRIMESTAR 827
PROSCAN 837, 838, 839, 842
RADIO SHACK
828
RCA 837, 838, 839, 842
SAMSUNG 852
SONY 832, 835
TOSHIBA 833, 836
UNIDEN 825
ZENITH 834



© 2006 YAMAHA CORPORATION All rights reserved.

YAMAHA ELECTRONICS CORPORATION, USA 6660 ORANGETHORPE AVE., BUENA PARK, CALIF. 90620, U.S.A.
YAMAHA CANADA MUSIC LTD. 135 MILNER AVE., SCARBOROUGH, ONTARIO M1S 3R1, CANADA
YAMAHA ELECTRONIK EUROPA G.m.b.H. SIEMENSSTR. 22-34, 25462 RELLINGEN BEI HAMBURG, GERMANY
YAMAHA ELECTRONIQUE FRANCE S.A. RUE AMBROISE CROIZAT BP70 CROISSY-BEAUBOURG 77312 MARNE-LA-VALLEE CEDEX02, FRANCE
YAMAHA ELECTRONICS (UK) LTD. YAMAHA HOUSE, 200 RICKMANSWORTH ROAD WATFORD, HERTS WD18 7GQ, ENGLAND
YAMAHA SCANDINAVIA A.B. J A WETTERGRENS GATA 1, BOX 30053, 400 43 VÄSTRA FRÖLUNDA, SWEDEN
YAMAHA MUSIC AUSTRALIA PTY, LTD. 17-33 MARKET ST., SOUTH MELBOURNE, 3205 VIC., AUSTRALIA

YAMAHA CORPORATION
Printed in Malaysia © WH83000-1



YSP-900

QUICK REFERENCE GUIDE

This quick reference guide explains steps to connect a TV and a DVD player to this unit and achieve the surround sound effects in a quick, easy manner. For detailed operation, refer to the Owner's Manual.

Installing this unit

Decide where to install this unit.

Install this unit where there are no objects such as furniture obstructing the path of sound beams. Otherwise, the desired surround sound effects may not be achieved. You may install this unit in parallel with the wall or in the corner.

Install this unit in the exact center of the wall when it is measured from the left and right corners.

An object, such as furniture

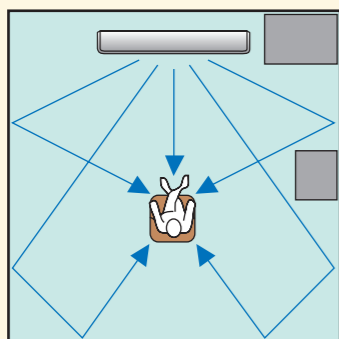

Install this unit in the corner at a 40° to 50° angle from the adjacent walls.

An object, such as furniture

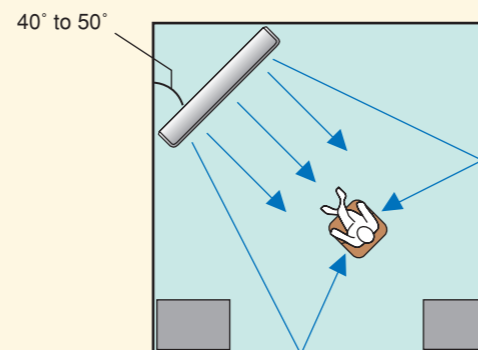

Install this unit either above or under your TV.

Please read the following for reference. For further information on installation, see pages 11 to 13 in the Owner's Manual. **Make sure you use the supplied fasteners to prevent an accidental fall of this unit (see page 13 in the Owner's Manual).**

When installing this unit above your TV, place it on the top panel of a commercially available rack as shown below. Make sure that the top panel of the rack is wide and stable enough to support the weight of this unit.

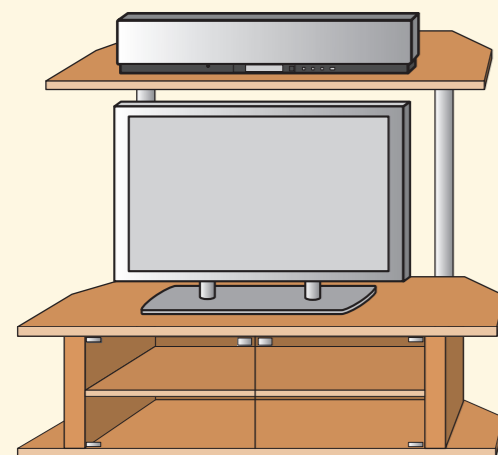

When installing this unit under your TV, place it in a TV cabinet as shown below. Make sure that the cabinet is large enough to allow adequate ventilation space around this unit. **To enjoy better surround effects, place this unit on the upper shelf to keep it away from the floor.**

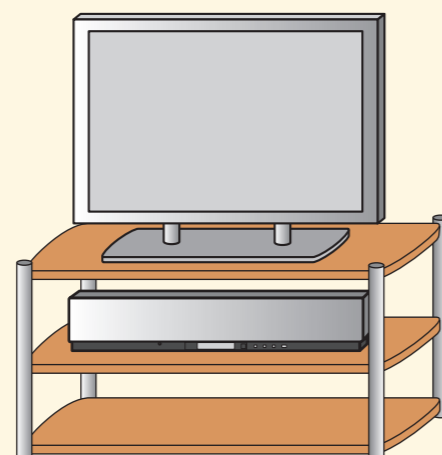

Connecting external components to this unit

Connect external component such as a TV or DVD player to this unit.

Connect your TV or DVD player to this unit using appropriate cables as shown below. Connecting a subwoofer enhances bass sound for listening enjoyment. For further information on connecting other components, see pages 14 to 20 in the Owner's Manual.

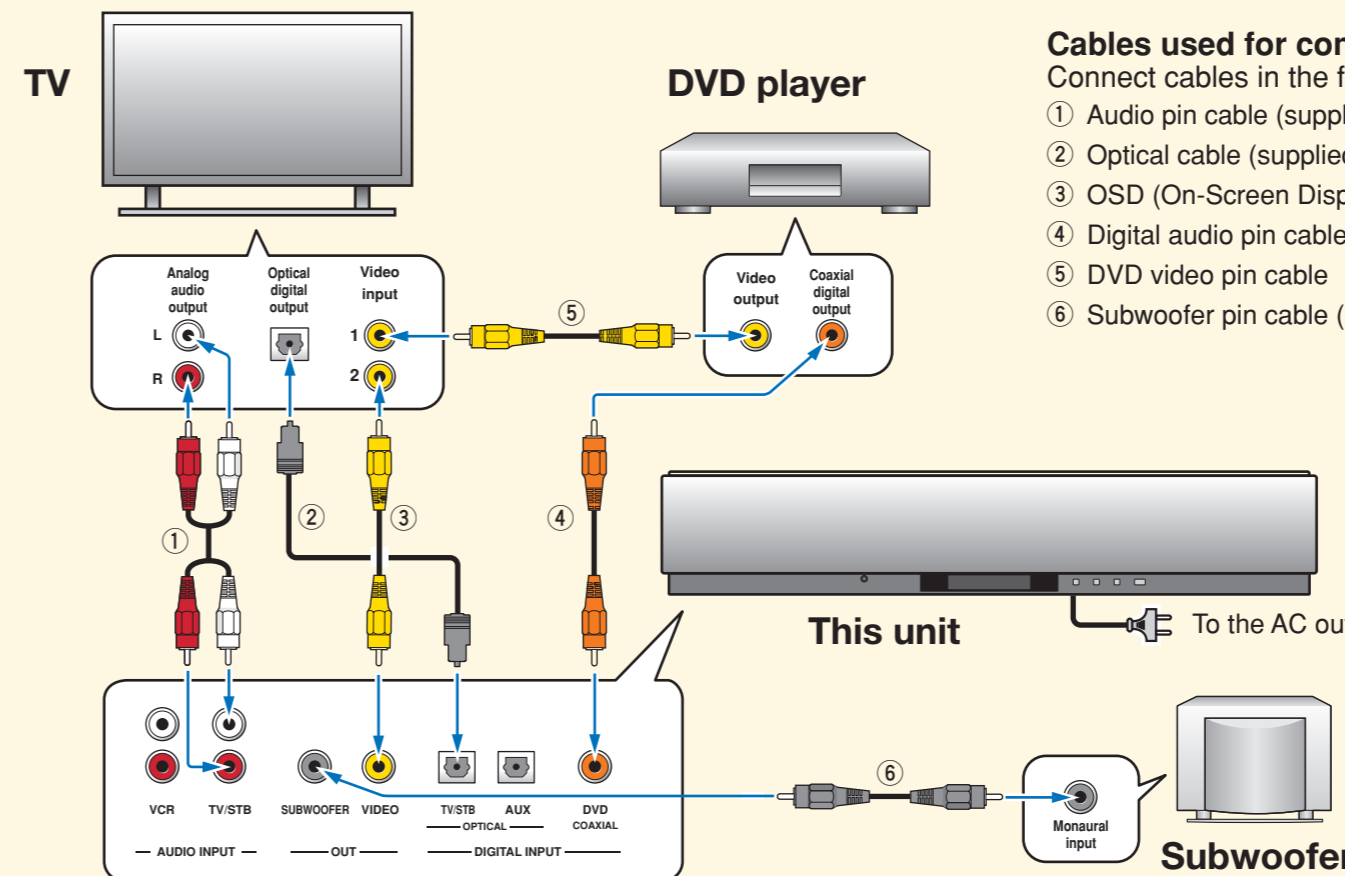

Cables used for connections

Connect cables in the following order.

- ① Audio pin cable (supplied)
- ② Optical cable (supplied)
- ③ OSD (On-Screen Display) video pin cable (supplied)
- ④ Digital audio pin cable (supplied)
- ⑤ DVD video pin cable
- ⑥ Subwoofer pin cable (in case you connect a subwoofer)

CAUTION

- Do not plug the power supply cable into a wall outlet until all connections are complete.
- Unplug the power supply cable before changing connections, moving or cleaning this unit.

If a subwoofer is connected to this unit, turn on the power of your subwoofer and then carry out the AUTO SETUP procedure (see the backside) or select "SWFR" for "BASS OUT" in "SUBWOOFER SET" (see page 63 in the Owner's Manual).

Setting up the listening environment automatically IntelliBeam

Connect the optimizer microphone to this unit.

You can automatically adjust the various channel settings that best match your listening environment using the supplied optimizer microphone. Follow the procedure below to connect the optimizer microphone to this unit and place it in a proper location.

Connect the optimizer microphone to the OPTIMIZER MIC jack on the front panel.

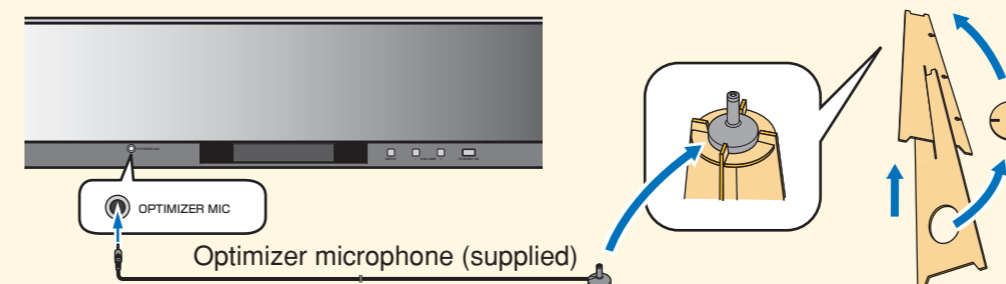

Cardboard microphone stand (supplied)

Assemble the cardboard microphone stand and place the optimizer microphone on the top of the stand.

Set the optimizer microphone at your normal listening position. Use the supplied cardboard microphone stand or a tripod to place the optimizer microphone at the same height as your ears would be when you are seated.

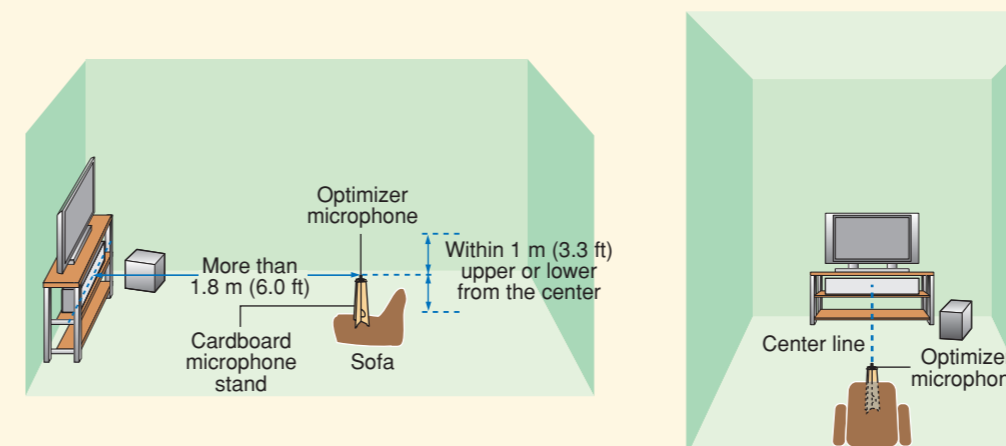

Place the optimizer microphone on the extended center line of this unit and 1.8 m (6.0 ft) or more away from it. Also, make sure place the optimizer microphone within 1 m (3.3 ft) upper or lower from the center height of this unit.

If you have set the optimizer microphone, follow the steps on the backside to start the AUTO SETUP procedure.

Continued on the back

Continued from the front

Carry out the AUTO SETUP (IntelliBeam) procedure to adjust the settings that best match your listening environment.

This unit employs the YAMAHA IntelliBeam technology with the aid of the supplied optimizer microphone, allowing you to achieve highly accurate sound adjustments that best match your listening environment. Be advised that it is normal for loud test tones to be output during the AUTO SETUP procedure. Make sure that there are no children around in the listening room while the AUTO SETUP procedure is in progress.

1 Press STANDBY/ON on the remote control.

The power of this unit turns on.

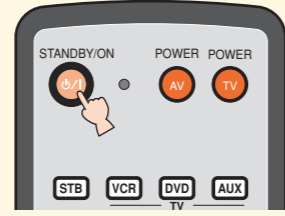

If a subwoofer with adjustable volume and crossover/high cut frequency controls is connected to this unit, set the volume between 10 and 12 o'clock as viewed on a conventional clockface and set the crossover/high cut frequency to the maximum.

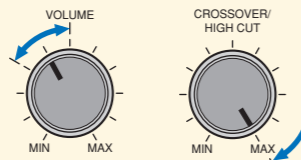

Subwoofer

2 Turn on the power of your TV.

3 Select the appropriate video input on your TV.

4 Set the operation mode selector to YSP.

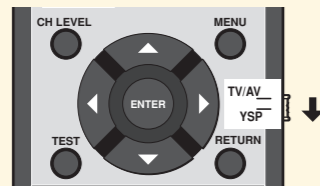

5 Press and hold AUTO SETUP for more than 2 seconds.

The menu screen appears on the TV. If the menu screen does not appear, check the video pin cable (connection ③ in the diagram on the front page) is connected properly and then press YSP followed by MENU.

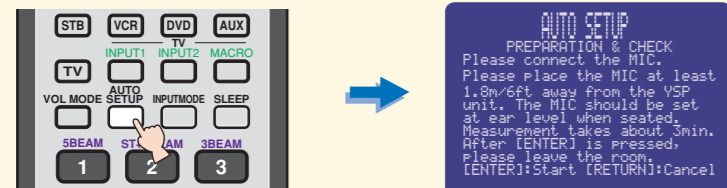

6 Check the following points.

- Is the optimizer microphone firmly connected to this unit?
- Is the optimizer microphone placed in a proper location?
- Are there any large obstacles in between the optimizer microphone and the walls in your listening room?
- The AUTO SETUP procedure starts in 10 seconds after pressing ENTER on step 7. To achieve the best results possible, evacuate yourself for your listening room until the AUTO SETUP procedure is completed.
- To cancel the AUTO SETUP procedure after it is started, press RETURN.
- The AUTO SETUP procedure takes about **3 minutes**.

7 Press ENTER to start the AUTO SETUP procedure.

The following screen appears on the TV and the AUTO SETUP procedure starts in 10 seconds.

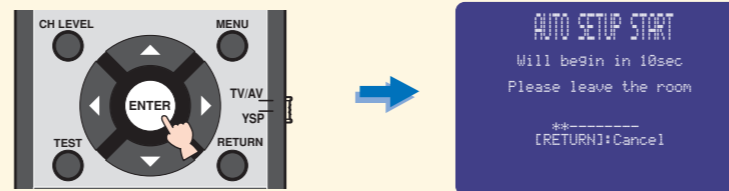

The setup screen automatically changes during the AUTO SETUP procedure. If any error occurs, the corresponding error message appears on the screen. In this case, see "Error messages for AUTO SETUP" on page 33 in the Owner's Manual and then follow the instructions. To start the AUTO SETUP procedure once again, press RETURN and then carry out the procedure from step 5.

When the AUTO SETUP procedure is complete, the following screen appears on the TV.

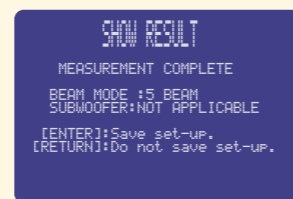

* This is an example of the result screen. The result may differ depending on the environment.

8 Press ENTER.

The result is confirmed and the following screen appears on the TV for 2 seconds and then the menu screen disappears from the TV.

The new settings are automatically saved in the system memory. Disconnect the optimizer microphone and keep it in a safe place.

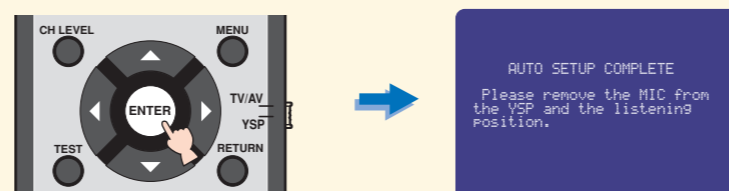

Enjoying surround sound

Enjoy TV or DVD audio in surround sound.

For instructions on your TV or DVD player, refer to the owner's manual supplied with each component. Before carrying out the procedure below, set the volume of this unit to 30. If necessary, adjust the volume level in step 4.

Enjoying TV in surround sound

- 1 Select the TV channel using the remote control supplied with your TV.

- 2 Set the operation mode selector to YSP.

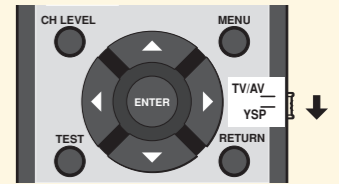

- 3 Press TV on the remote control of this unit.

This unit switches to the TV playback mode.

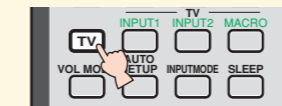

Enjoying DVDs in surround sound

- 1 Select the DVD video input on your TV.

- 3 Press DVD on the remote control of this unit, and then start playback on the DVD player.

This unit switches to the DVD playback mode.

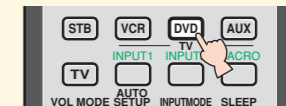

- 4 If you hear sound output from your TV speakers, turn down the volume level until you cannot hear any sound.

Use the remote control supplied with your TV.

- 5 Press VOLUME +/- on the remote control to adjust the volume level of this unit.

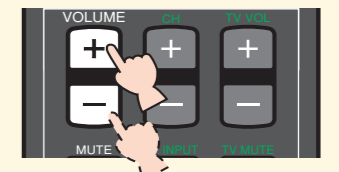

- 6 Press one of the beam mode buttons on the remote control to select the desired beam mode.

Select one of the three beam modes that best matches the current input source of this unit. For further information on the beam modes, see page 40 in the Owner's Manual.

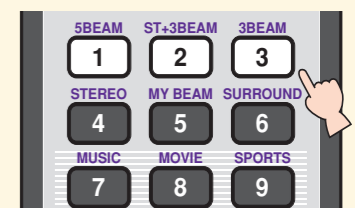

To fine-tune the listening environment parameters manually or make advanced settings for speaker positions, sound beams, etc., see "MANUAL SETUP" on page 57 in the Owner's Manual.



Français

YSP-900

GUIDE DE REFERENCE RAPIDE

Ce guide de référence vous explique comment procéder pour connecter une télévision ou un lecteur de DVD à cet appareil afin d'obtenir rapidement le son surround que vous recherchez. Pour le détail des fonctions, veuillez vous reporter au Mode d'emploi.

Installation de l'appareil

Choisissez l'emplacement de l'appareil.

Installez l'appareil à un endroit où des meubles ou d'autres objets ne risquent pas de faire obstacle aux faisceaux sonores émis. Sinon, vous n'obtiendrez pas les affects d'ambiance souhaités. Vous pouvez installer cet appareil parallèlement à un mur ou dans un angle de la pièce.

Installez cet appareil au centre du mur dans le sens de la longueur.

Un objet, par exemple un meuble

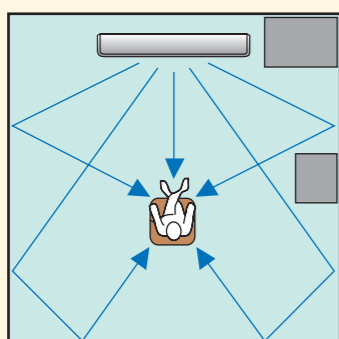

Installez cet appareil dans un angle du mur à 40° à 50° des murs adjacents.

Un objet, par exemple un meuble

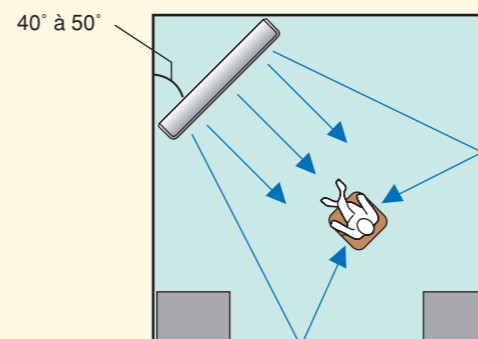

Installez l'appareil au-dessus ou en dessous de votre poste de télévision.

Veuillez lire attentivement ce qui suit. Pour de plus amples informations sur l'installation, reportez-vous aux pages 11 et 13 du Mode d'emploi. **Veuillez à utiliser les fixations fournies pour éviter toute chute accidentelle de l'appareil (voir page 13 du Mode d'emploi).**

Si vous installez l'appareil au-dessus de votre poste de télévision, placez-le sur la planche supérieure d'un meuble vendu dans le commerce (voir ci-dessous). Assurez-vous que la planche supérieure du meuble est suffisamment large et stable pour supporter le poids de l'appareil.

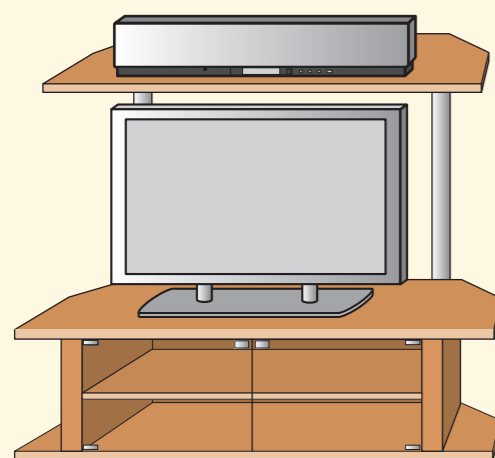

Si vous installez l'appareil sous votre poste de télévision, placez-le dans un meuble TV ci-dessous. Assurez-vous que le meuble est assez grand pour garantir l'aération autour de l'appareil. **Pour obtenir un meilleur son surround, placez l'appareil sur la dernière étagère, le plus loin possible du sol.**

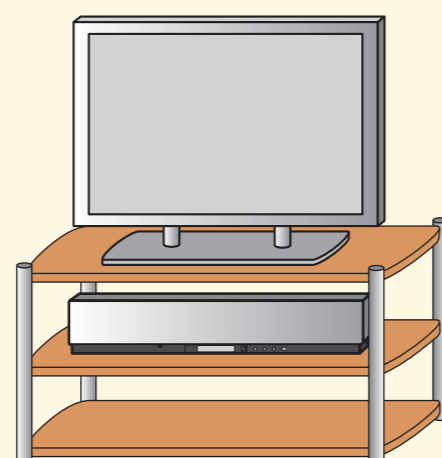

Connexion des appareils externes

Connectez les appareils externes tels qu'un poste de télévision ou un lecteur de DVD à l'appareil.

Pour la connexion, utilisez les câbles adaptés (voir ci-dessous). En connectant un caisson de graves, vous apprécierez mieux encore le rendu des graves. Pour de plus amples informations sur la connexion d'autres appareils, reportez-vous aux pages 14 à 20 du Mode d'emploi.

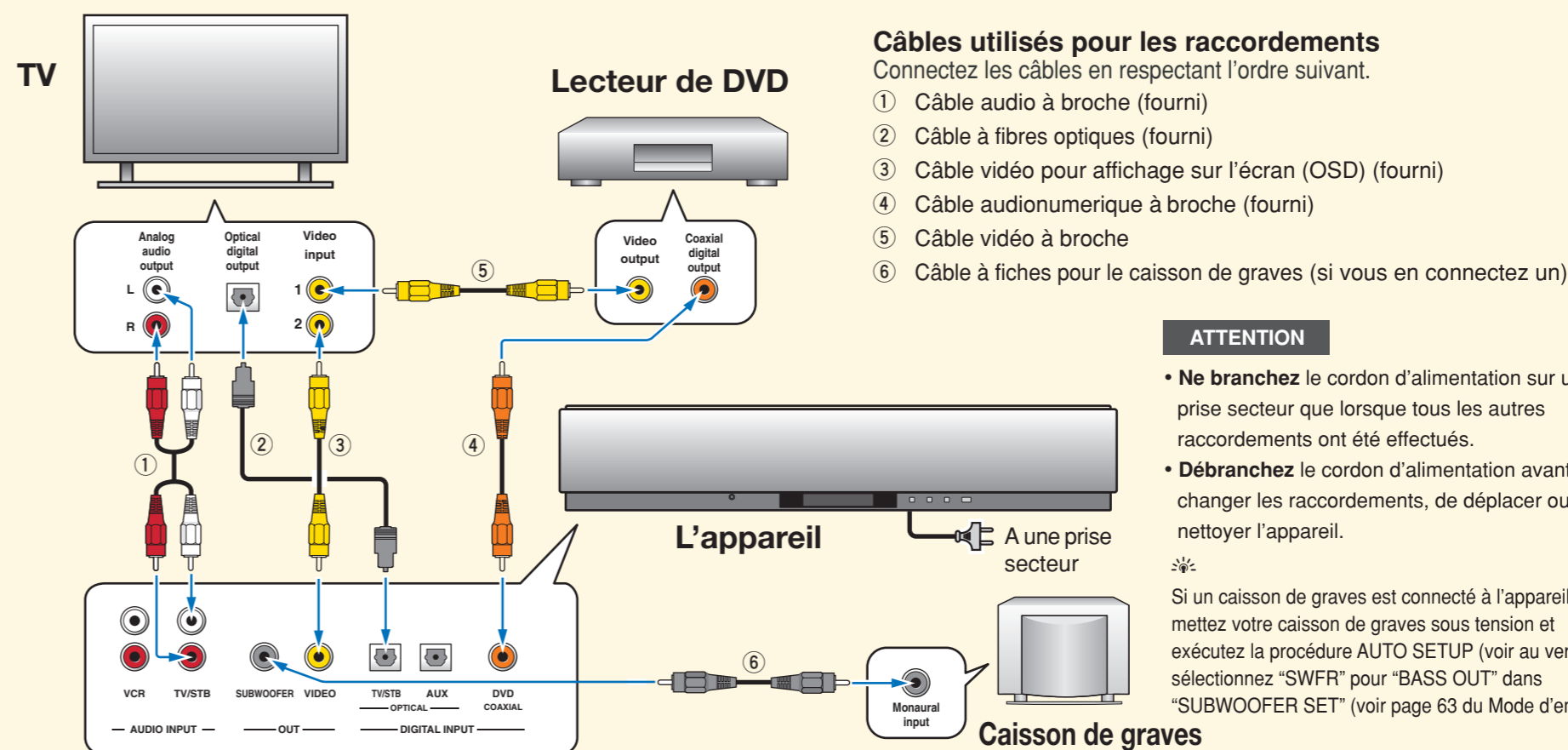

Réglage automatique de l'ambiance d'écoute

IntelliBeam

Connectez le microphone d'optimisation à l'appareil.

Vous pouvez ajuster automatiquement les réglages des canaux avec le microphone d'optimisation fourni pour harmoniser au mieux votre ambiance d'écoute. Pour connecter le microphone d'optimisation à l'appareil et le placer au bon endroit, suivez la procédure suivante.

Raccordez le microphone d'optimisation à la prise OPTIMIZER MIC sur la face avant.

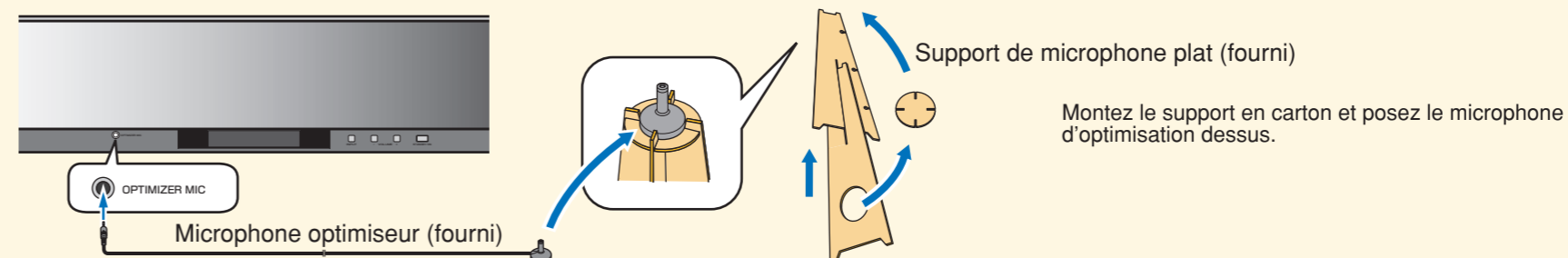

Régalez le microphone à votre niveau d'écoute normal. Utilisez le support de micro fourni ou un trépied ou placez le microphone à la même hauteur que vos oreilles lorsque vous êtes assis.

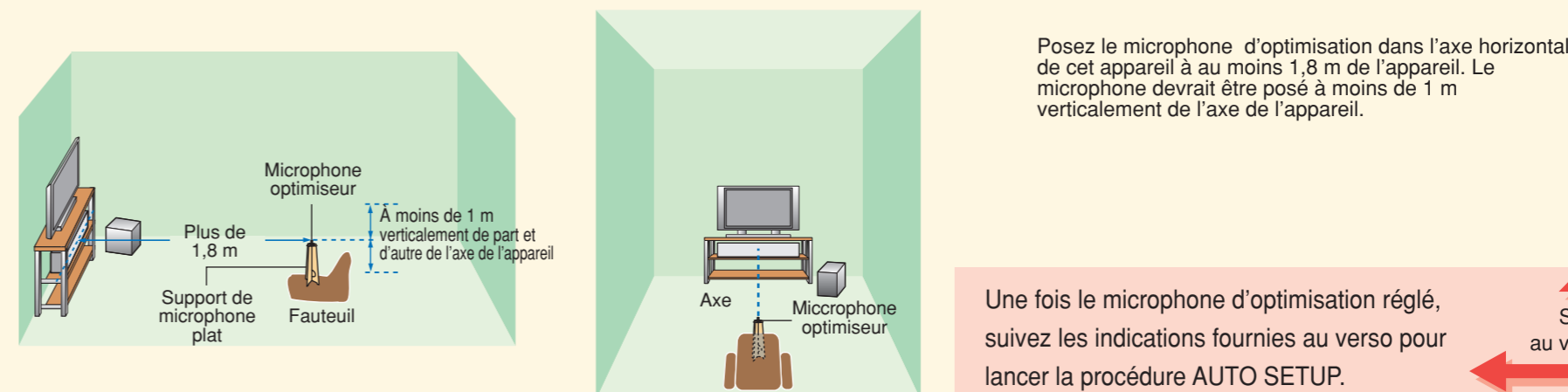

Suite au verso



Pour définir les réglages les mieux adaptés à votre ambiance d'écoute, lancez la procédure AUTO SETUP (IntelliBeam).

Cet appareil qui bénéficie de la technologie IntelliBeam de Yamaha avec microphone d'optimisation inclus, vous permet des réglages sonores d'une extrême précision, en parfaite harmonie avec votre ambiance d'écoute. Sachez qu'il est normal que les sons d'essai puissants soient restitués pendant la procédure AUTO SETUP. Faites en sorte qu'il n'y ait pas d'enfants dans la pièce pendant le déroulement de la procédure AUTO SETUP.

1 Appuyez sur la touche STANDBY/ON de la télécommande.

L'appareil s'allume.

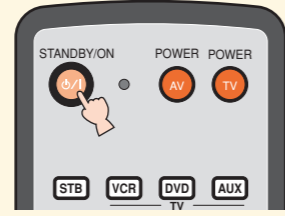

Si le caisson de graves raccordé à cet appareil a des commandes de réglage du volume et de la fréquence de transition et de coupure des aigus, réglez le volume entre les positions 10 et 12 heures d'une montre et la fréquence de transition/coupure des aigus au niveau maximal.

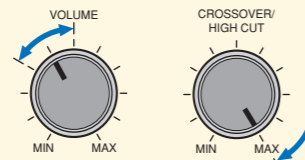

Subwoofer

2 Allumez votre poste de télévision.

3 Sur votre poste de télévision, sélectionnez l'entrée vidéo qui convient.

4 Réglez le sélecteur de mode de fonctionnement sur YSP.

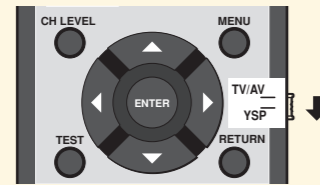

5 Appuyez au moins 2 secondes sur AUTO SETUP.

Le menu apparaît sur le poste de télévision. S'il n'apparaît pas, vérifiez si le câble vidéo à prise cinch (connexion ③ sur le schéma de la première page) est bien branché, et appuyez sur YSP puis sur MENU.

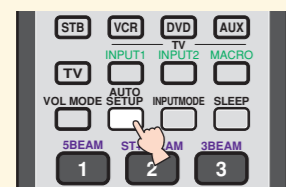

Vous pouvez sélectionner la langue indiquée dans les informations OSD en procédant de la façon suivante. Réglez le sélecteur de mode de fonctionnement sur YSP → Appuyez sur MENU → Appuyez sur Δ / ∇ pour sélectionner LANGUAGE SETUP → Appuyez sur ENTER → Appuyez sur Δ / ∇ pour sélectionner la langue → Appuyez sur ENTER

6 Vérifiez les points suivants.

- Est-ce que le microphone optimiseur est bien raccordé à l'appareil?
- Est-ce que le microphone optimiseur est installé au bon endroit?
- Y a-t-il de gros obstacles entre le microphone optimiseur et les murs dans la pièce?
- La procédure AUTO SETUP commence 10 secondes après que vous ayez appuyé sur ENTER à l'étape 7. Pour obtenir les meilleurs résultats possible, restez hors de la pièce pendant toute la procédure.
- Pour annuler la procédure AUTO SETUP lorsqu'elle a commencé, appuyez sur RETURN.
- La procédure AUTO SETUP dure environ **3 minutes**.

7 Appuyez sur ENTER pour lancer la procédure AUTO SETUP.

L'écran suivant apparaît sur l'écran du téléviseur et la procédure AUTO SETUP commence 10 secondes plus tard.

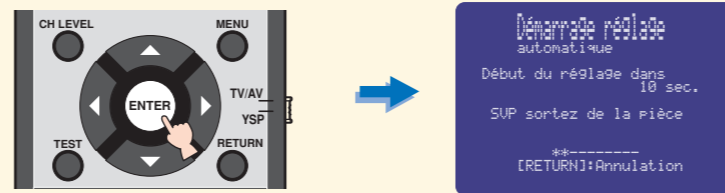

L'écran de réglage change automatiquement pendant la procédure AUTO SETUP. En cas d'erreur, le message d'erreur correspondant apparaît sur l'écran. Si le cas se présente, reportez-vous à "Messages d'erreur pour AUTO SETUP" à la page 33 dans le Mode d'emploi et suivez les instructions pour résoudre le problème. Pour redémarrer la procédure AUTO SETUP, appuyez sur RETURN puis exécutez la procédure depuis l'étape 5.

Lorsque la procédure AUTO SETUP est terminée, l'écran suivant apparaît sur le poste de télévision.

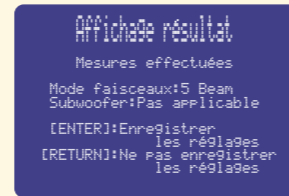

* Ceci est un exemple d'écran de résultats. Le résultat peut être différent selon l'environnement.

8 Appuyez sur ENTER.

Le résultat vous est confirmé et l'écran suivant apparaît sur le poste de télévision pendant 2 secondes, puis le menu disparaît.

Les nouveaux réglages sont automatiquement sauvegardés dans la mémoire du système. Débranchez le microphone d'optimisation et rangez-le en lieu sûr.

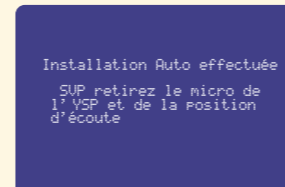
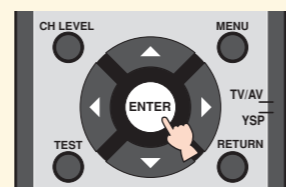

Utilisation du son d'ambiance

Regardez la télévision ou un DVD audio en profitant du son surround.

Pour les instructions sur votre poste de télévision ou lecteur de DVD, reportez-vous au mode d'emploi fourni avec chaque appareil. Avant de passer à la procédure ci-dessous, réglez le volume de l'appareil sur 30. S'il le faut, réglez le volume à l'étape 4.

Écoute de la télévision avec son d'ambiance

Les DVD en son surround

1 Sélectionnez le canal TV à l'aide de la télécommande fournie avec le poste de télévision.

1 Sélectionnez l'entrée DVD vidéo sur votre poste de télévision.

2 Réglez le sélecteur de mode de fonctionnement sur YSP.

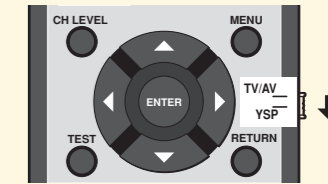

3 Sur la télécommande de l'appareil, appuyez sur TV.

L'appareil passe en mode de lecture TV.

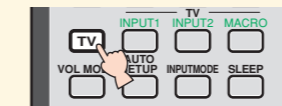

3 Sur la télécommande de l'appareil, appuyez sur DVD, puis lancez le mode lecture sur le lecteur de DVD.

L'appareil passe en mode de lecture des DVD.

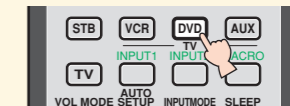

4 Si vous entendez des sons sortir des haut-parleurs de votre télé, baissez le volume jusqu'à ce que vous n'entendiez plus rien.

Utilisez le boîtier de télécommande fourni avec le téléviseur.

5 Pour régler le volume de l'appareil, appuyez sur la touche VOLUME +/- de la télécommande.

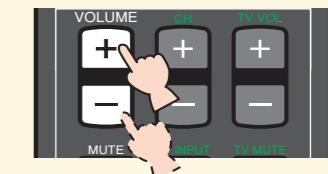

6 Appuyez sur l'un des boutons de mode faisceau de la télécommande pour sélectionner le mode faisceau souhaité.

Parmi les trois modes de faisceau sélectionnez celui qui correspond le mieux à la source sélectionnée sur cet appareil. Pour de plus amples informations sur les modes faisceau, reportez-vous à la page 40 du Mode d'emploi.

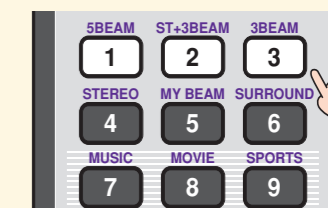

Pour régler manuellement les paramètres d'écoute ou effectuer des réglages sophistiqués pour l'emplacement des enceintes, les faisceaux sonores, etc., reportez-vous à "MANUAL SETUP" à la page 57 du Mode d'emploi.



YSP-900

KURZ-ANLEITUNG

Diese Kurz-Anleitung zeigt die Schritte auf, mit denen Sie das Gerät an Fernseher bzw. DVD-Spieler anschließen können, um schnell und einfach Surround Sound zu erzielen. Detaillierte Informationen finden Sie im Bedienungshandbuch

Installieren dieses Gerätes

Entscheiden Sie, wo Sie das Gerät aufstellen möchten.

Installieren Sie dieses Gerät an einem Ort, wo der Schallstrahlengang durch keine Hindernisse, wie z.B. Möbelstücke, beeinträchtigt wird. Anderenfalls werden die gewünschten Surroundklangeffekte möglicherweise nicht erzielt. Sie können dieses Gerät parallel zur Wand oder in einer Ecke installieren.

Installieren Sie dieses Gerät genau in der Mitte der Wand, von der linken und rechten Ecke aus gemessen.

Ein Hindernis, wie zum Beispiel ein Möbelstück

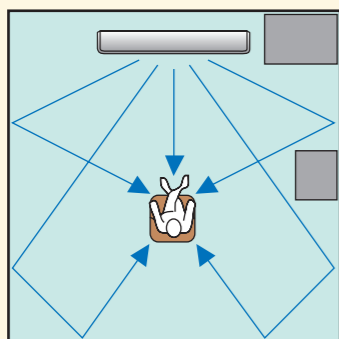

Installieren Sie dieses Gerät in einer Ecke in einem Winkel von 40° bis 50° zu den angrenzenden Wänden.

Ein Hindernis, wie zum Beispiel ein Möbelstück

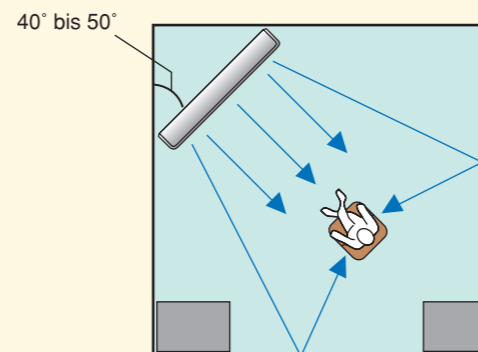

Sie können das Gerät oberhalb oder unterhalb Ihres Fernsehers aufstellen.

Bitte beachten Sie die folgenden Hinweise. Weitere Informationen zum Aufstellen des Gerätes finden Sie auf den Seiten 11 und 13 des Bedienungshandbuches. Benutzen Sie unbedingt das mitgelieferte Befestigungsmaterial, um das Gerät gegen unabsichtliches Herabfallen zu sichern. (Siehe Seite 13 des Bedienungshandbuches.)

Zum Anbringen des Gerätes oberhalb des Fernsehers stellen Sie das Gerät auf das oberste Regalbrett eines handelsüblichen Regals. Vergewissern Sie sich, dass das Regalbrett von den Maßen her geeignet ist, das Gerät aufzunehmen. Außerdem muss das Regal ausreichend stabil sein.

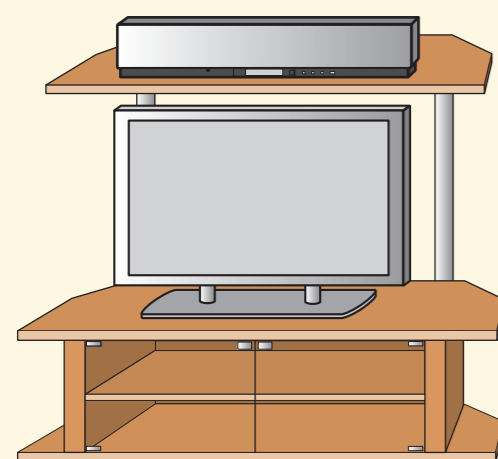

Beim Anbringen des Gerätes unterhalb des Fernsehers stellen Sie das Gerät in das Fach eines Fernsehschranks bzw. -regals, wie in der Abbildung unten gezeigt. Achten Sie darauf, dass das Schrank- bzw. Regalfach ausreichend geräumig ist, um Luftzirkulation um das Gerät herum zu gewährleisten. Das Gerät sollte nach Möglichkeit im oberen statt im unteren Regal- bzw. Schrankfach stehen. Bodennähe kann den Surround-Effekt beeinträchtigen.

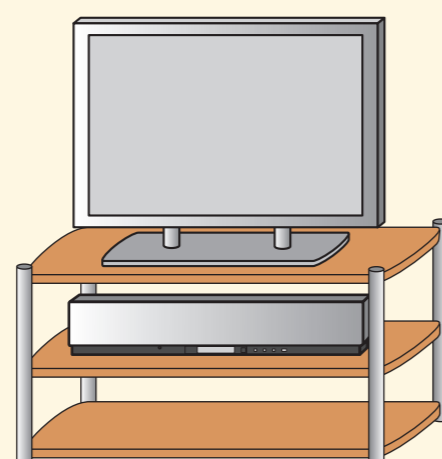

Anschluss externer Komponenten an das Gerät

Schließen Sie Ihre externen Komponenten wie Fernseher bzw. DVD-Spieler an das Gerät an.

Zum Anschluss von Fernseher bzw. DVD-Spieler verwenden Sie die passenden Kabel gemäß der untenstehenden Abbildung. Das Anschließen eines Subwoofers verbessert die Bass-Wiedergabe und steigert damit den Hörgenuss. Zusätzliche Hinweise zum Anschließen weiterer Komponenten entnehmen Sie bitte den Seiten 14 bis 20 im Bedienungshandbuch.

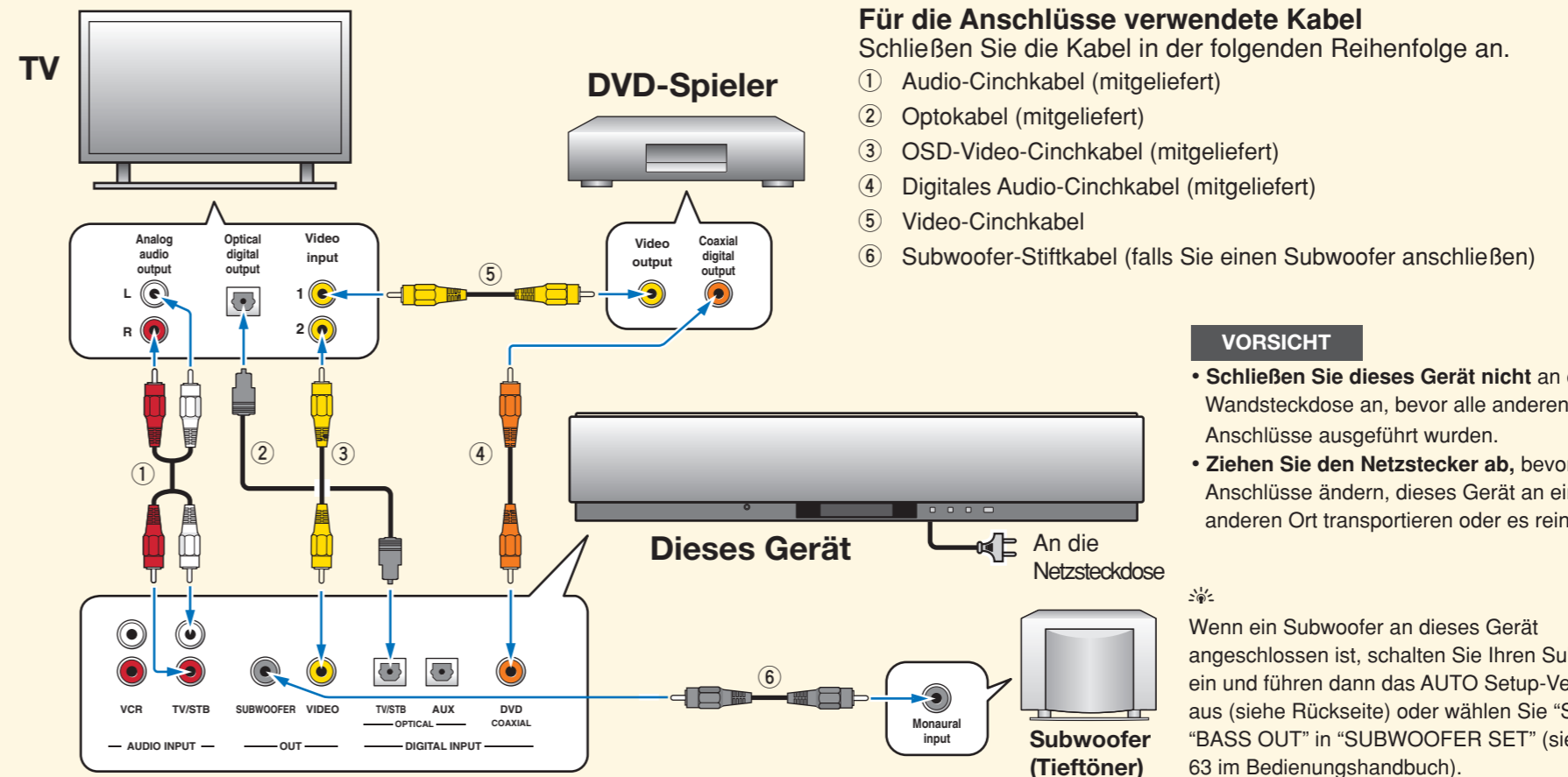

Automatisches Einrichten der Hörumgebung

IntelliBeam

Schließen Sie das Optimizer-Mikrofon an das Gerät an.

Mittels des mitgelieferten Optimizer-Mikrofons können Sie eine automatische Anpassung der diversen Kanaleinstellungen vornehmen, die dem gegebenen akustischen Umfeld bestmöglich entspricht. Befolgen Sie die nachfolgenden Anweisungen, um das Optimizer-Mikrofon an das Gerät anzuschließen und korrekt aufzustellen.

Schließen Sie das mitgelieferte Optimizer-Mikrofon an die OPTIMIZER MIC-Buchse an der linken Seite des Geräts an.

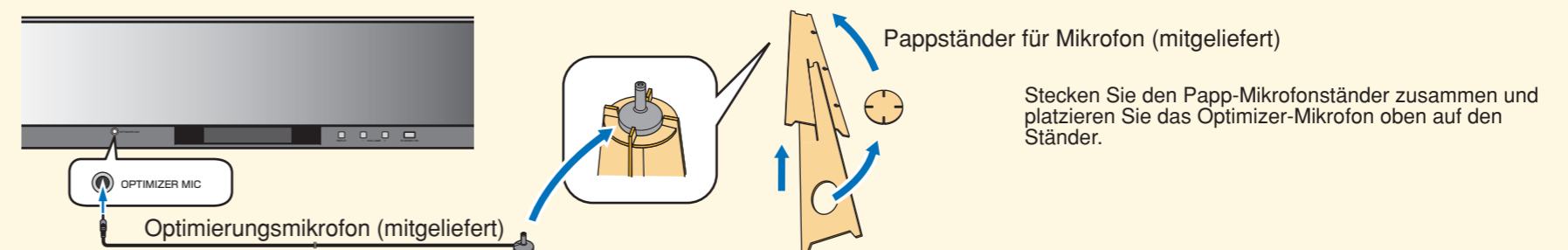

Stellen Sie das Optimizer-Mikrofon an der Position auf, die Sie normalerweise beim Hören einnehmen. Mittels des mitgelieferten Papp-Mikrofonständers oder eines Stativs bringen Sie das Mikro auf die Höhe, in der sich Ihre Ohren normalerweise befinden, wenn Sie zum Hören Platz genommen haben.

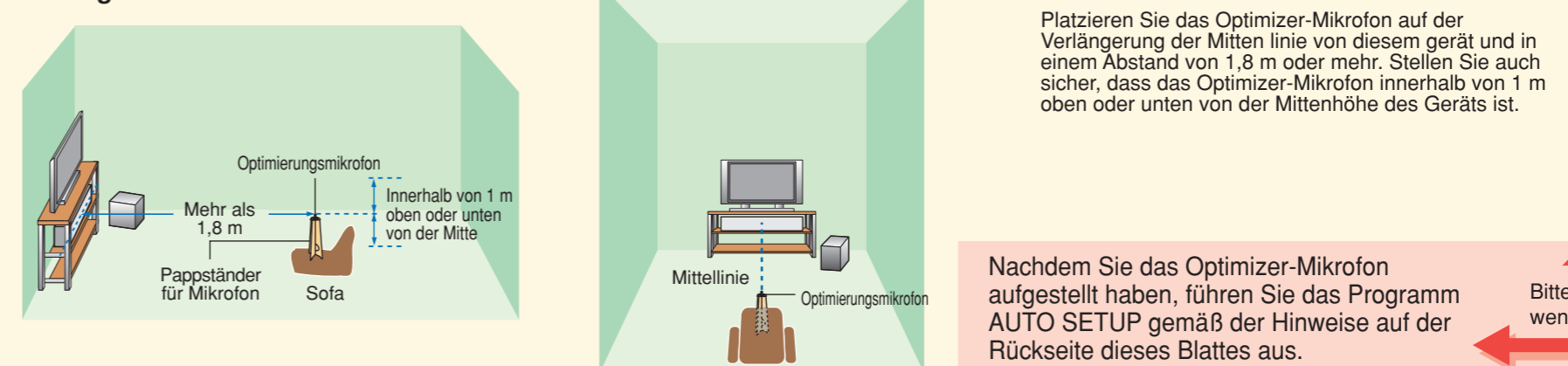

Führen Sie das Programm AUTO SETUP (IntelliBeam) aus, um die Einstellungen bestmöglich an das gegebene akustische Umfeld anzupassen.

Dieses Gerät arbeitet mit YAMAHA IntelliBeam Technologie, die Ihnen mit Hilfe des mitgelieferten Optimizer-Mikrofons eine hochpräzise, optimale Anpassung der Töneinstellungen an das gegebene akustische Umfeld ermöglicht. Seien Sie darauf gefasst, dass während der Ausführung des AUTO SETUP Programms Testtöne hoher Lautstärke abgegeben werden. Stellen Sie sicher, dass sich während der Ausführung des AUTO SETUP Programms keine Kinder mit im Raum befinden.

1 Betätigen Sie auf der Fernbedienung die Taste STANDBY/ON.

Das Gerät schaltet sich ein.

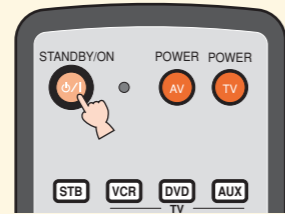

Wenn ein Subwoofer mit Lautstärke- und Übergangs-/Hochpassfrequenzreglern an dieses Gerät angeschlossen wird, stellen Sie die Lautstärke sinngemäß zwischen die 10- und 12-Uhr-Position eines herkömmlichen Zifferblatts ein, und heben Sie die Übergangs-/Hochpassfrequenz auf den Maximalwert an.

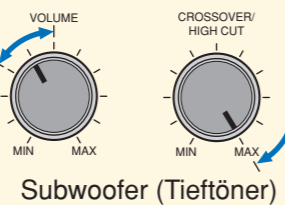

Subwoofer (Tieftöner)

2 Schalten Sie den Fernseher ein.

3 Wählen Sie am Fernseher das zutreffende Video-Eingangssignal.

4 Stellen Sie den Betriebsmoduswahlschalter auf YSP.

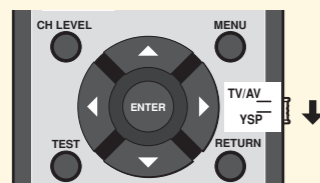

5 Betätigen und halten Sie AUTO SETUP für länger als 2 Sekunden gedrückt.

Der Menü-Bildschirm erscheint auf dem Fernsehgerät. Wenn der Menü-Bildschirm nicht erscheint, prüfen Sie, ob das Video-Cinch-Kabel (Anschluss ③ im Diagramm auf der Vorderseite) richtig angeschlossen ist, und drücken Sie dann YSP und anschließend MENU.

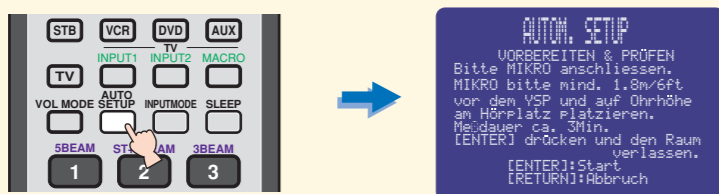

Sie können die in der Bildschirmanzeige gezeigte Sprache mit den folgenden Schritten wählen.
Stellen Sie den Betriebsmoduswahlschalter auf YSP → Drücken Sie MENU → Drücken Sie Δ / ∇ zum Wählen von LANGUAGE SETUP → Drücken Sie ENTER → Drücken Sie Δ / ∇ zum Auswählen der Sprache → Drücken Sie ENTER

6 Die folgenden Punkte prüfen

- Ist das Optimierungsmikrofon einwandfrei an dieses Gerät angeschlossen?
- Ist das Optimierungsmikrofon korrekt aufgestellt?
- Befinden sich große Hindernisse zwischen dem Optimierungsmikrofon und den Wänden Ihres Hörraums?
- Der AUTO SETUP-Vorgang beginnt in etwa 10 Sekunden nach dem Drücken von ENTER in Schritt 7. Für Erzielung bester Ergebnisse verlassen Sie den Hörraum, bis der AUTO SETUP-Vorgang abgeschlossen ist.
- Zum Abbrechen des gestarteten AUTO SETUP-Vorgangs drücken Sie RETURN.
- Der AUTO SETUP-Vorgang dauert etwa **3 Minuten**.

7 Drücken Sie ENTER, um den AUTO SETUP-Vorgang zu starten.

Der folgende Bildschirm erscheint auf Ihrem Fernsehgerät, und der AUTO SETUP-Vorgang wird nach 10 Sekunden gestartet.

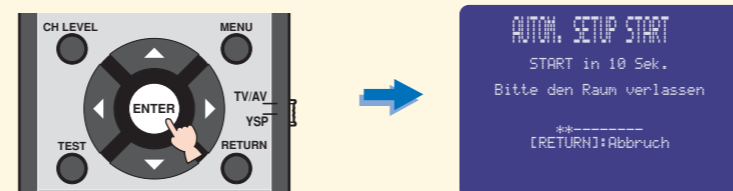

Der Setup-Bildschirm wechselt während des AUTO SETUP-Vorgangs automatisch. Falls Fehler auftreten, erscheinen die entsprechenden Fehlermeldungen auf dem Bildschirm. In diesem Fall siehe "Fehlermeldungen für AUTO SETUP" auf Seite 33 in der Bedienungsanleitung und folgen Sie den Anweisungen. Zum erneuten Starten des AUTO SETUP-Vorgangs drücken Sie RETURN und führen dann das Verfahren ab Schritt 5 aus.

Wenn der AUTO SETUP-Vorgang fertig ist, erscheint der folgende Bildschirm im Fernseher.

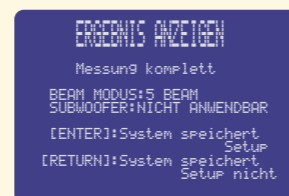

* Dies ist ein Beispiel des Ergebnis-Bildschirms. Das Ergebnis kann je nach Umgebungsbedingungen abweichen.

8 Drücken Sie ENTER.

Das Ergebnis wird bestätigt, und der folgende Bildschirm erscheint 2 Sekunden lang im Fernseher; anschließend verschwindet der Menü-Bildschirm.

Die neuen Einstellungen werden automatisch im Systemspeicher gespeichert. Trennen Sie das Optimizer-Mikrofon ab und bewahren es an sicherer Stelle auf.

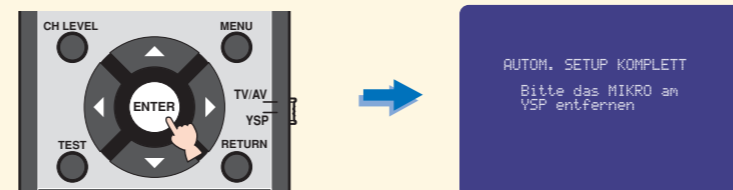

Surroundklang-Wiedergabe

Genießen Sie Fernseh- oder DVD-Ton im Surround-Sound.

Bezüglich der Bedienung von Fernseher bzw. DVD-Player halten Sie sich an die Betriebsanleitung, die dem jeweiligen Gerät beilieg. Vor Durchführung der nachfolgenden Anweisungen stellen Sie die Lautstärke dieses Gerätes auf 30 dB ein. In Schritt 4 stellen Sie die Lautstärke gegebenenfalls auf das endgültige Maß.

Wiedergabe von Fernsehprogrammen mit Surroundklang Genießen von DVDs in Surround-Sound

1 Wählen Sie mit der Fernbedienung Ihres Fernsehers den gewünschten Fernsehkanal.

1 Wählen Sie an Ihrem Fernseher den DVD-Video-Eingang.

2 Stellen Sie den Betriebsmoduswahlschalter auf YSP.

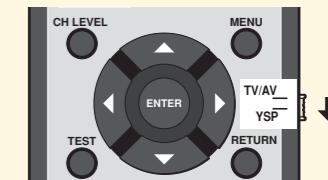

3 Drücken Sie auf der Fernbedienung dieses Gerätes die Taste TV.

Das Gerät schaltet damit auf Fernseh wiedergabe.

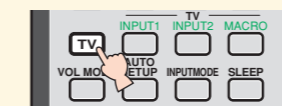

3 Drücken Sie auf der Fernbedienung dieses Gerätes die Taste DVD.

Starten Sie am DVD-Spieler die Wiedergabe.

Dieses Gerät schaltet in den DVD-Wiedergabemodus.

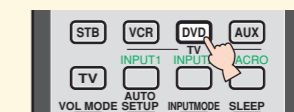

4 Falls Sie Ton aus den Lautsprechern Ihres Fernsehers hören, regeln Sie die Lautstärke des Fernsehers herunter, bis Sie keinen Ton mehr aus den Fernsehlautsprechern hören.

Um den Lautstärkepegel des Fernsehgerätes zu reduzieren.

5 Um ansonsten die Lautstärke zu regulieren, verwenden Sie die Tasten VOLUME +/- auf der Fernbedienung dieses Gerätes.

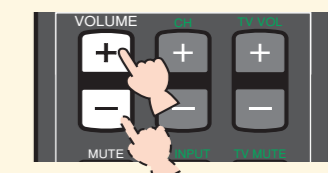

6 Drücken Sie auf der Fernbedienung eine der Beam-Tasten, um den gewünschten Abstrahlmodus zu wählen.

Wählen Sie einen der drei Strahlmodi, der der aktuellen Eingangsquelle dieses Gerätes am besten entspricht. Weiterführende Informationen zum Abstrahlmodus finden Sie auf Seite 40 des Bedienungshandbuchs.

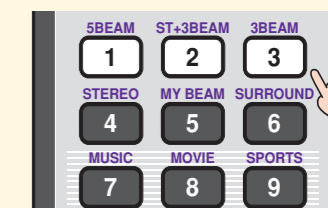

Um von Hand eine Feinabstimmung der Umgebungs-Parameter vorzunehmen oder weitergehende Einstellungen für Lautsprecherpositionen, Abstrahlmodi etc. vorzunehmen, konsultieren Sie den Abschnitt MANUAL SETUP auf Seite 57 des Bedienungshandbuchs.