



Микрофонная и акустическая система
для унифицированных коммуникаций

YVC-1000MS

Руководство пользователя



Обновите встроенное программное обеспечение и пользуйтесь новейшими функциональными возможностями.

Вы можете загрузить последнюю версию встроенного программного обеспечения и Руководство пользователя на следующем веб-сайте:

<https://uc.yamaha.com/support/>

Содержание

Введение

Введение	3
Доступные функции	3
О данном руководстве	4
Элементы управления и функции	5
Устройство управления (YVC-CTU1000)	5
Микрофон (YVC-MIC1000)	9

Как пользоваться YVC-1000MS

Предэксплуатационная подготовка	10
Установка	10
Подключение микрофонного кабеля и кабеля электропитания	11
Подключение дополнительных микрофонов и динамиков	11
Подготовка	12
Подключение к оборудованию связи	13
Подключение к PC с помощью USB-кабеля	13
Подключение к Mac с помощью USB-кабеля	17
Подключение к смартфону или планшету через Bluetooth	20
Подключение к системе видеоконференцсвязи с помощью аудиокабелей	23

Удобные функции

Использование удобных функций	25
Подключение дополнительных микрофонов (YVC-MIC1000EX)	25
Подключение внешних микрофонов	26
Подключение внешних динамиков	27
Функция автоматической настройки звука	28
Изменение настроек голосовых подсказок	30
Выбор динамика	31
Регулировка громкости динамика	32
Временное отключение микрофона	32
Временное отключение динамика	32
Управление вызовом в приложении Skype для бизнеса	33
Включение или выключение функции Bluetooth	34
Возвращение к заводским настройкам	35

Как пользоваться приложением

Приложение «YVC-1000 Configurator»	36
Загрузка	36
Основные возможности	37
Изменение настроек разъемов аудиовхода	38
Изменение настроек разъемов аудиовыхода	40
Изменение настроек USB-порта	40

Прочее

Устранение неполадок в работе	42
Перед тем, как обращаться за помощью ...	42
Вопрос 1. Кнопка или индикатор выключены или мигают	42
Вопрос 2. Плохое качество звука	42
Вопрос 3. Прочее	44
Перечень предупреждающих голосовых подсказок	45
Использование программного обеспечения с открытым исходным кодом	47

Введение

Благодарим Вас за покупку Yamaha YVC-1000MS. Данное устройство представляет собой микрофонную и акустическую систему для унифицированных коммуникаций, выполняющую роль аудио терминала при подключении к оборудованию связи (например, PC или Mac, смартфону или планшету, а также к системе видеоконференцсвязи).

Пожалуйста, внимательно прочитайте данное руководство перед установкой и подключением устройства.

- Никакая часть данного руководства не может быть скопирована или использована в любой форме без разрешения компании Yamaha.
- Содержание данного руководства относится к самой последней на дату его публикации технической спецификации устройства. Для того, чтобы получить обновленное руководство последней версии, зайдите на следующий веб-сайт и скачайте соответствующий файл.
<https://uc.yamaha.com/support/>
- Компания Yamaha не несет никакой ответственности за любые возможные потери или повреждения данных в результате использования данного устройства. Обратите внимание, что гарантия распространяется только на ремонт данного устройства.

Доступные функции

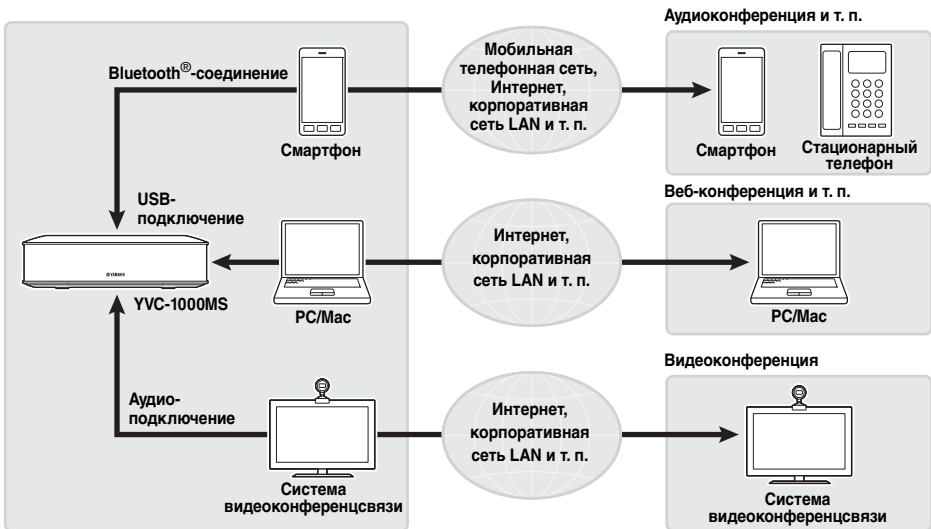

■ Подсоединение к различным устройствам связи

Данное устройство оснащено тремя интерфейсами подключения: «USB» предназначен для подсоединения к PC или Mac, «Bluetooth®» позволяет установить соединение со смартфоном или планшетом, а «Analog (AUDIO)» используется для того, чтобы подсоединиться к системе видеоконференцсвязи. В случае необходимости Вы можете одновременно использовать все три эти средства подключения: USB, Bluetooth® и Analog (AUDIO) - функция аудио микшера.

■ Голосовая связь «easy-to-talk» и «easy-to-hear»

Данное устройство оснащено высокочувствительными направленными микрофонами и акустической системой с высокой четкостью воспроизведения речи. Данное устройство также оснащено такими высокоэффективными функциями обработки звукового сигнала, как адаптивный подавитель эха и подавление шума, что позволяет обеспечивать голосовую связь «easy-to-talk» и «easy-to-hear» без пропусков или шумов.

■ Расширение для микрофона и динамиков

Данное устройство позволяет подключить дополнительный микрофон (YVC-MIC1000EX) или внешние динамики для расширения зон звукозаписи или воспроизведения. Эта функция обеспечивает дополнительные возможности для больших помещений или проведения конференций с несколькими участниками, когда необходимое качество связи не может быть обеспечено при помощи только данного устройства.

■ Подключение внешних микрофонов

Данное устройство позволяет усилить звук от подключенных внешних микрофонов (например, ручных микрофонов) в Вашем месте коммуникации в процессе звукового общения с удаленным адресатом связи.

■ Автоматическая настройка акустических параметров (функция автоматической настройки звука)

Данное устройство оснащено функцией автоматического измерения акустических особенностей конкретного места, в котором оно установлено, а также мест расположения микрофона и динамика, и настройки оптимальных акустических параметров. Таким образом, от пользователей не требуется самостоятельно выполнять какие-либо сложные настройки.

■ Уведомление о результатах выполненных действий или неполадках посредством голосовых подсказок (функция голосовых подсказок)

Данное устройство оснащено функцией оповещения о результатах выполненных действий (например, о подключении Bluetooth-соединения), неполадках в системе акустики или о порядке проведения автоматической настройки звука посредством легко понятных голосовых подсказок.

■ Управление вызовом в приложении Skype для бизнеса

При подключении к PC или Mac с помощью кабеля USB можно использовать кнопку «звонок» для управления вызовом в приложении Skype для бизнеса.

О данном руководстве

■ О сокращениях

В данном руководстве названия устройств и продуктов приводятся в нижеследующем виде.

- Yamaha YVC-1000MS: данное устройство
- Microsoft® Windows®: Windows
- macOS®: macOS

■ Товарные знаки

- Microsoft и Windows являются зарегистрированными товарными знаками корпорации Microsoft в Соединенных Штатах и других странах.
- Mac и macOS являются зарегистрированными товарными знаками компании Apple Inc.
- Android™ является товарным знаком или зарегистрированным товарным знаком компании Google Inc.
- Bluetooth® является зарегистрированным товарным знаком компании Bluetooth SIG и используется компанией Yamaha в соответствии с лицензионным соглашением.
- Логотип NFC (N-Mark) является товарным знаком или зарегистрированным товарным знаком компании NFC Forum, Inc.
- Названия компаний и продуктов в этом документе являются товарными знаками или зарегистрированными товарными знаками соответствующих компаний.

Элементы управления и функции

Устройство управления (YVC-CTU1000)

■ Верхняя часть

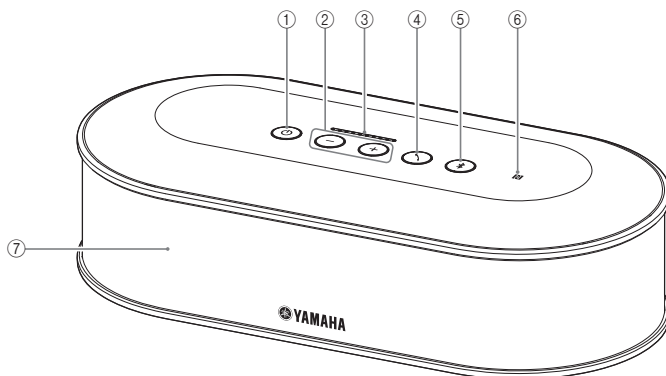

① Кнопка-индикатор включения (⏻)

Нажмите, чтобы включить устройство. Нажмите и удерживайте кнопку включения в течение двух или более секунд, чтобы войти в режим ожидания.

② Кнопки-индикаторы громкости +/- (⊕ ⊖)

Нажмите для регулировки громкости динамика. Удерживайте соответствующую кнопку в течение полу-секунды или более, чтобы постоянно увеличивать или уменьшать громкость. Нажмите и удерживайте одновременно кнопки + и - (⊕ ⊖) в течение двух и более секунд, чтобы переключить устройство вывода на встроенные или внешние динамики. (→ страница 31)

③ Индикатор уровня громкости

Обычно обозначает уровень входного сигнала голоса удаленного адресата связи или с внешних микрофонов (в случае, если усиление звука с внешних микрофонов в Вашем месте коммуникации включено). Он показывает текущий уровень громкости при его регулировке для встроенного или внешнего динамика. (→ страница 7)

④ Кнопка-индикатор «Звонок» (☎)

При подключении к PC или Mac нажмите эту кнопку для управления вызовом (ответа на вызов, завершения вызова и т. д.) в приложении Skype для бизнеса. (→ страница 33)

Если в режиме ожидания звонка нажать и удерживать кнопку в течение двух или более секунд, то устройство автоматически проведет замер акустических условий и настройку оптимальных акустических параметров (автоматическую настройку звука). (→ страница 28)

⑤ Кнопка-индикатор Bluetooth (Ⓜ)

Нажмите ее для того, чтобы провести сопряжение или соединить устройство с Bluetooth-совместимыми смартфоном или планшетом. Если нажать эту кнопку в состоянии подключения к Bluetooth-совместимому устройству, Bluetooth-подключение будет прервано.

⑥ Логотип NFC (N-Mark)

Поднося Bluetooth-совместимые смартфон или планшет, оснащенные технологией NFC (Near Field Communication, Коммуникация ближнего поля), к метке N-Mark, можно выполнить их сопряжение или соединение с данным устройством, либо отключить их.

⑦ Встроенный динамик

Воспроизводит входящий голос.

■ Показания индикаторов каждой кнопки

Состояние устройства обозначается цветом индикатора и режимом его горения/мигания для каждой кнопки.

Тип кнопки	Индикатор кнопки	Состояние устройства
Кнопка включения (Ⓜ) (страница 5: ①)	Не горит	Электропитание отключено (кабель электропитания не подключен к розетке)
	Горит (красный)	Режим ожидания (→ страница 11: Шаг 3)
	Горит (зеленый)	Устройство включено (→ страница 12)
	Горит (оранжевый)	Ошибка встроенного программного обеспечения (→ страница 42: Вопрос1)
	Мигает (оранжевый)	Идет обновление встроенного программного обеспечения
	Мигает (красный)	Ошибка аппаратного обеспечения (→ страница 42: Вопрос1)
Кнопки громкости + и - (ⓇⓈ) (страница 5: ②)	Не горит	Управление отключено
	Горит (зеленый)	Громкость динамика можно регулировать (→ страница 32)
	Мигает (зеленый)	Возможен выбор динамика (→ страница 31) Динамик временно отключен (→ страница 32)
Кнопка «Звонок» (☎) (страница 5: ④)	Не горит	Управление отключено
	Горит (зеленый)	Ожидается входящий вызов
	Быстро мигает (зеленый)	Поступает входящий вызов
	Горит (оранжевый)	Выполняется вызов
	Мигает (зеленый)	Вызов удерживается
	Мигает (оранжевый)	Выполняется вызов (другой вызов удерживается) Выполняется автоматическая настройка звука (→ страница 28: Шаг 1)
	Быстро мигает (оранжевый)	Выполняется вызов (поступает другой входящий вызов) Автоматическая настройка звука не была выполнена (→ страница 28: Шаг 4)
Кнопка Bluetooth (Ⓡ) (страница 5: ⑤)	Не горит	Управление отключено
	Горит (зеленый)	Bluetooth-соединение не установлено (→ страница 22)
	Мигает (синий)	Bluetooth-соединение может быть установлено (→ страница 21: Шаг 2)
	Быстро мигает (синий)	Bluetooth-сопряжение активировано (→ страница 20: Шаг 3)
	Горит (синий)	Bluetooth-соединение установлено

■ Индикатор уровня (страница 5: ③)

Индикатор уровня показывает уровень входного сигнала входящего голоса, уровень громкости динамиков или выбор выходного динамика.

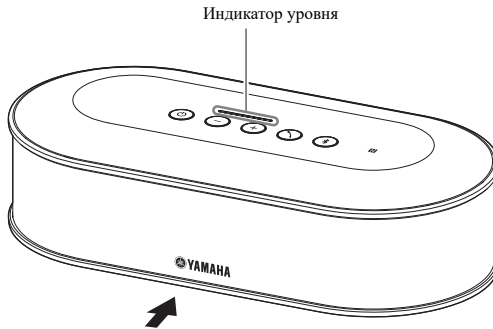

В таблице ниже приведены образцы показаний индикатора, видимые с этой стороны.

Состояние	Описание	Пример показания индикатора (● : ГОРИТ, ○ : НЕ ГОРИТ)	
Обычное	Обозначает уровень входного аудио-сигнала от удаленного адресата связи или с внешних микрофонов (в случае, если усиление звука с внешних микрофонов в Вашем месте коммуникации включено).	○○○○○○○○○○○○	Отсутствие аудио-сигнала на входе.
		●●●●●○○○○○○	Наличие аудио-сигнала на входе.
		●●●●●●●●●●	Уровень входного аудио-сигнала максимален.
При регулировке громкости динамика (→ страница 32)	Указывает заданный уровень громкости динамика.	○○○○○○○○○○○○	Громкость динамика установлена на самый низкий уровень.
		●●●●●○○○○○○	Громкость динамика установлена на средний уровень.
		●●●●●●●●●●	Громкость динамика установлена на самый высокий уровень.
При выборе выходного динамика (→ страница 31)	Указывает выбор встроенных и/или внешних выходных динамиков.	○●●○○○○○○○○	Звук выводится только из встроенных динамиков.
		○●●○○○○●●○○	Звук выводится как из встроенных, так и из внешних динамиков.
		○○○○○○○○●●○○	Звук выводится только из внешних динамиков.

■Тыльная сторона

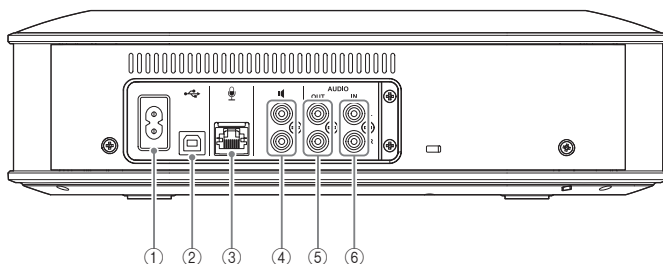

① Разъем электропитания

Используется для подключения прилагаемого провода электропитания.

② USB-порт

Используется для подключения устройства к PC или Mac с помощью прилагаемого USB-кабеля.

③ Разъем микрофона

Используется для подключения прилагаемого микрофона с помощью микрофонного кабеля.

④ Разъемы внешних динамиков

Используются для подключения динамиков со встроенным усилителем.

⑤ Разъемы аудиовыхода (AUDIO OUT)

Используется для подключения к разъемам аудиовыхода системы видеоконференцсвязи.

⑥ Разъемы аудиовхода (AUDIO IN)

Используется для подключения к разъемам аудиовыхода системы видеоконференцсвязи. Внешние микрофоны также могут быть подключены к устройству с помощью настроек приложениями «YVC-1000 Configurator». (→ страница 26)

■Нижняя сторона

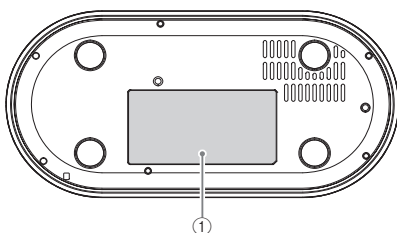

① Табличка с техническими данными

Содержит следующую информацию.
Model No.: Номер модели устройства
SERIAL LABEL: Серийный номер устройства

Микрофон (YVC-MIC1000)

■ Верхняя часть

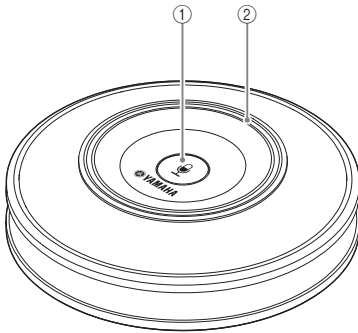

① Кнопка временного отключения микрофона (⊗)

Нажмите, чтобы временно отключить (выключить звук) микрофон. Для того, чтобы отменить функцию временного отключения звука, нажмите эту кнопку еще раз.

② Индикатор состояния микрофона

Горит зеленым, когда микрофон включен. Мигает красным, когда микрофон временно отключен. Когда включенный микрофон улавливает звук речи, индикатор загорается ярче.

Примечание

Если индикатор быстро мигает красным, необходимо обновить встроенное программное обеспечение данного устройства до последней версии.

Зайдите на веб-сайт, указанный на обложке данного руководства, и загрузите встроенное программное обеспечение устройства.

■ Боковая сторона

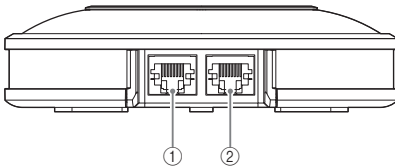

① Входной разъем (IN)

Используется для подключения дополнительного микрофона (YVC-MIC1000EX) с помощью микрофонного кабеля.

② Выходной разъем (OUT)

Используется для подключения Устройства управления с помощью микрофонного кабеля.

■ Нижняя сторона

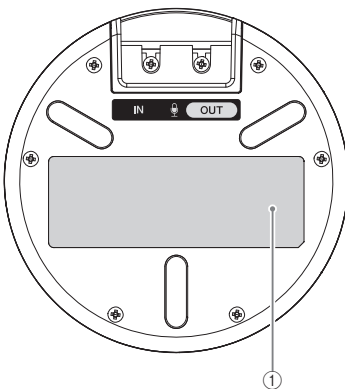

① Табличка с техническими данными

Содержит следующую информацию.
Model No.: Номер модели устройства
SERIAL LABEL: Серийный номер устройства

Предэксплуатационная подготовка

Установка

Установите устройство там, где Вы планируете его использовать (например, в конференц-зале).

■ Примечания по вопросу установки

- Установите микрофон не ближе 1 метра (3,3 фута) от Устройства управления. Если Устройство управления находится слишком близко к микрофону, это может привести к эхо-эффекту у удаленного адресата связи.
- Не приближайте микрофон к любым источникам шума. Если источник шума (например, система охлаждения PC/Mac или проектора) находится близко к микрофону, это может привести к снижению качества звука у удаленного адресата связи.

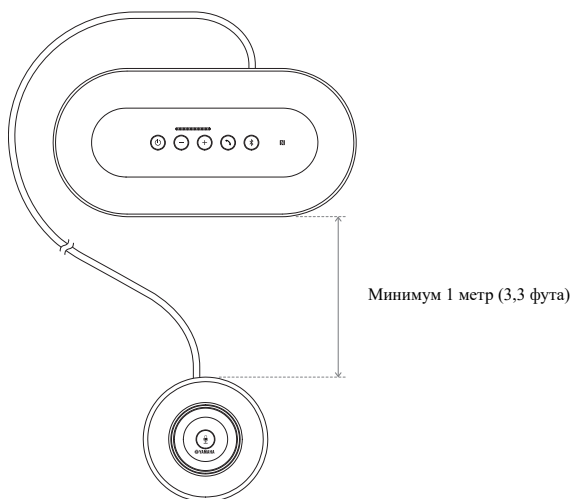

Подключение микрофонного кабеля и кабеля электропитания

Подключите прилагаемые к устройству микрофонный кабель и кабель электропитания.

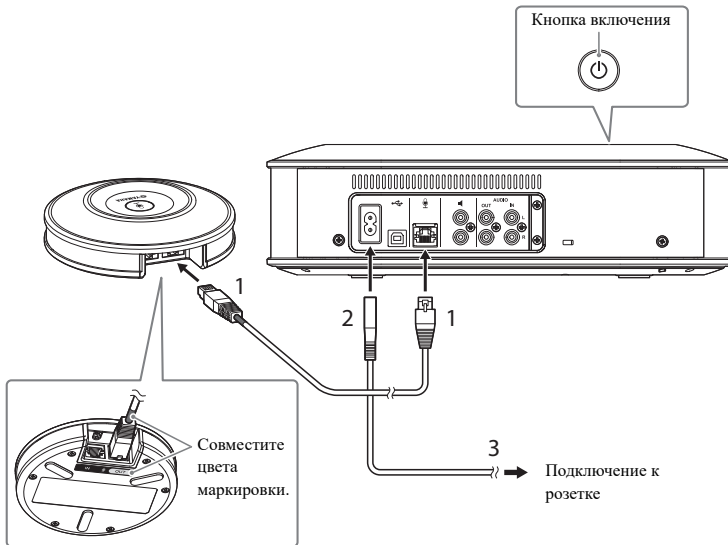

1 Подключите микрофон к Устройству управления с помощью прилагаемого к устройству микрофонного кабеля.

2 Подключите кабель электропитания в разъем электропитания Устройства управления.

3 Вставьте вилку в розетку электрической сети.

Устройство перейдет в режим ожидания, а кнопка включения (Ⓞ) загорится красным.

Примечания

- При подключении микрофонного кабеля обязательно убедитесь в соответствии цветов маркировки на микрофонном кабеле и выходном разъеме (OUT).
- Обязательно плотно подключите кабель электропитания в разъем электропитания Устройства управления и в розетку.

Подключение дополнительных микрофонов и динамиков

Если устройство используется в большом помещении или при проведении конференции с большим количеством участников, когда его возможностей будет недостаточно для обеспечения требуемого качества связи, подключите два или более микрофонов и внешние динамики. Подробнее см. «Подключение дополнительных микрофонов (YVC-MIC1000EX)» (страница 25) и «Подключение внешних динамиков» (страница 27).

Данное устройство также позволяет усилить звук от подключенных внешних микрофонов (например, ручных микрофонов) в Вашем месте коммуникации в процессе звукового общения с удаленным адресатом связи. Подробнее см. «Подключение внешних микрофонов» (страница 26).

Подготовка

Подготовьте устройство для его максимально эффективной эксплуатации.

■ Включение

Нажмите кнопку включения (⏻) устройства, чтобы включить его.
После включения устройства все кнопки загорятся зеленым.

■ Выбор языка голосовых подсказок

В заводских настройках в качестве языка голосовых подсказок установлен английский. В случае необходимости переключите на другой язык.
Подробнее см. «Изменение настроек голосовых подсказок» (страница 30).

■ Выбор динамика

Выберите выходной динамик, подходящий Вашим условиям использования.
Подробнее см. «Выбор динамика» (страница 31).

■ Регулировка громкости динамика

Отрегулируйте громкость динамика согласно Вашим условиям использования.
Подробнее см. «Регулировка громкости динамика» (страница 32).

■ Проведение автоматической настройки звука

Выполните автоматическую настройку звука с тем, чтобы обеспечить оптимальные акустические параметры в соответствии с условиями эксплуатации устройства.
Подробнее см. «Функция автоматической настройки звука» (страница 28).

Подключение к оборудованию связи

В этом разделе описываются способы подключения к различным устройствам связи. После подключения к ним проверьте качество воспроизведения звука.

Подключение к PC с помощью USB-кабеля

■ Перед началом подключения проверьте нижеследующее.

Приготовьте прилагаемый USB-кабель.

Для подключения устройства требуется следующая системная среда PC.

- ОС: Windows (*1)
- USB: USB 2.0 и выше

(*1) Для поддерживаемых версий перейдите на следующий веб-сайт:

<https://uc.yamaha.com/>

Примечания

- Невозможно подключить и использовать одновременно более одного микрофона или динамика, включая данное устройство, на одном PC.
- Не используйте другие, кроме прилагаемого, USB-кабели. Использование другого USB-кабеля может привести к неисправностям при эксплуатации устройства.
- Устройство должно быть подключено напрямую к PC. Если устройство подключено к PC через USB-концентратор, это может привести к неисправностям при его эксплуатации.
- В редких случаях воспроизведение звука может прерываться по причинам, зависящим от конкретного PC (например, в результате высокой рабочей нагрузки или ограниченного свободного пространства в памяти).

■ Подключение

Подключите устройство к PC с помощью прилагаемого USB-кабеля.

Перед подключением переведите устройство в режим ожидания.

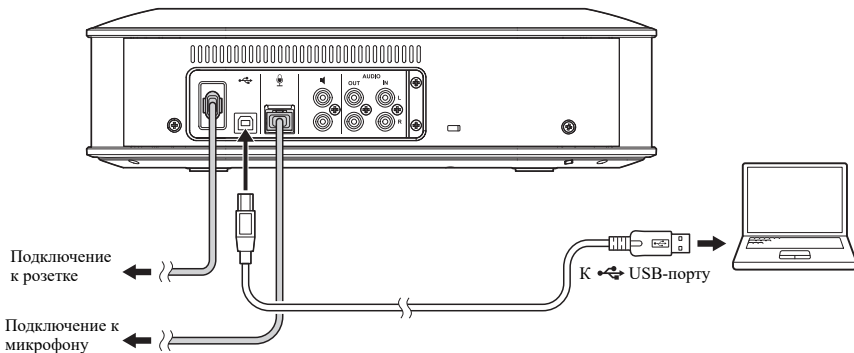

Устанавливать специальный USB-драйвер не нужно, поскольку PC определяет устройство в качестве основного USB-аудиоустройства.

■ Проверка правильности подключения

После подключения выполните следующие действия, чтобы проверить, правильно ли PC определил устройство.

Примечание

Элементы и другие параметры, указанные в окне настройки, отличаются в зависимости от системной среды PC.

1 Нажмите кнопку включения (⏻), чтобы включить устройство.

После включения устройства все кнопки загорятся зеленым.

2 Выведите на экран панель управления.

- В Windows 7 кликните «Пуск» и «Панель управления».
- В Windows 8.1/10 кликните правой кнопкой мышки «Пуск» в нижнем левом углу экрана, а затем кликните «Панель управления».

3 Кликните «Оборудование и звук» и «Звук».

Появится окно «Звук».

4 Перейдите на вкладку «Воспроизведение».

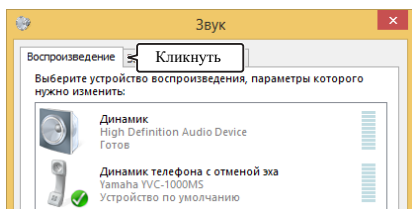

5 Убедитесь в том, что «Yamaha YVC-1000MS» используется как устройство по умолчанию.

В противном случае кликните «Yamaha YVC-1000MS», а затем «По умолчанию».

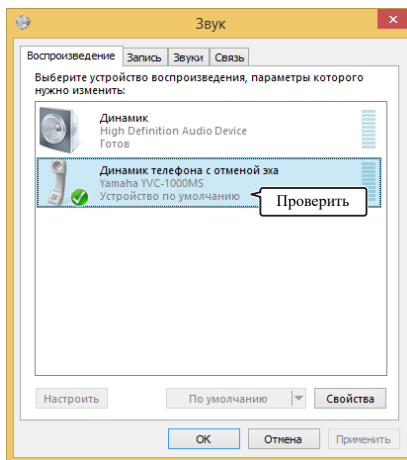

Обычно после подключения «Yamaha YVC-1000MS» автоматически устанавливается как устройство по умолчанию.

6 Перейдите на вкладку «Запись».

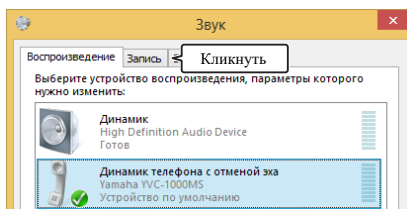

7 Убедитесь в том, что «Yamaha YVC-1000MS» используется как устройство по умолчанию.

В противном случае кликните «Yamaha YVC-1000MS», а затем «По умолчанию».

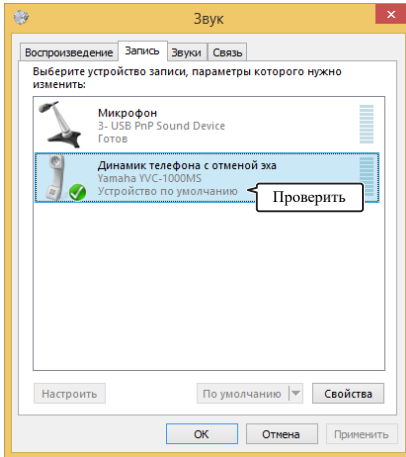

Обычно после подключения «Yamaha YVC-1000MS» автоматически устанавливается как устройство по умолчанию.

8 Кликните «ОК», чтобы закрыть окно «Звук».

■ Регулировка чувствительности микрофона

В зависимости от Вашей среды эксплуатации устройства звук у удаленного адресата связи может быть с помехами в виде треска или слишком слабым. В таком случае отрегулируйте чувствительность микрофона.

Примечание

Элементы и другие параметры, указанные в окне настройки, отличаются в зависимости от системной среды РС.

1 Выведите на экран панель управления.

- В Windows 7 кликните «Пуск» и «Панель управления».
- В Windows 8.1/10 кликните правой кнопкой мышки «Пуск» в нижнем левом углу экрана, а затем кликните «Панель управления».

2 Кликните «Оборудование и звук» и «Звук».

Появится окно «Звук».

3 Перейдите на вкладку «Запись».

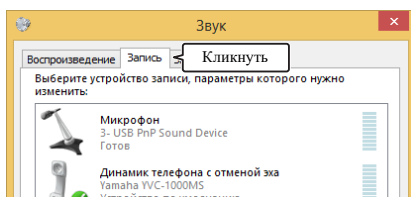

4 Выберите «Yamaha YVC-1000MS» и кликните «Свойства».

Появится окно «Свойства: Динамик телефона с отменой эха».

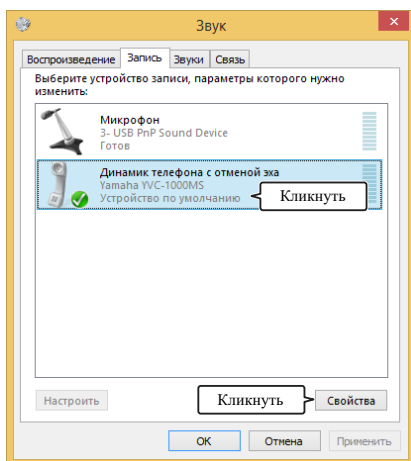

5 Перейдите на вкладку «Уровни».

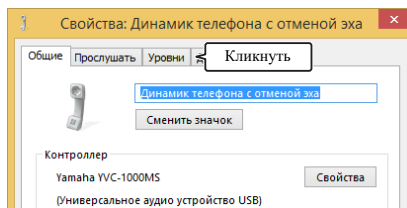

6 В поле «Динамик телефона с отменой эха» отрегулируйте чувствительность микрофона.

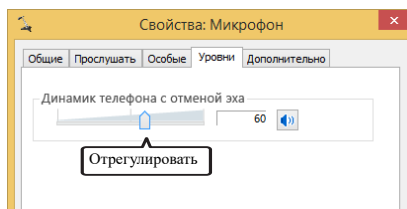

Подключение к Mac с помощью USB-кабеля

■ Перед началом подключения проверьте нижеследующее.

Приготовьте прилагаемый USB-кабель.

Для подключения устройства требуется следующая системная среда Mac.

- ОС: macOS (*1)
- USB: USB 2.0 и выше

(*1) Для поддерживаемых версий перейдите на следующий веб-сайт:

<https://uc.yamaha.com/>

Примечания

- Невозможно подключить и использовать одновременно более одного микрофона или динамика, включая данное устройство, на одном Mac.
- Не используйте другие, кроме прилагаемого, USB-кабели. Использование другого USB-кабеля может привести к неисправностям при эксплуатации устройства.
- Устройство должно быть подключено напрямую к Mac. Если устройство подключено к Mac через USB-концентратор, это может привести к неисправностям при его эксплуатации.
- В редких случаях воспроизведение звука может прерываться по причинам, зависящим от конкретного Mac (например, в результате высокой рабочей нагрузки или ограниченного пространства в памяти).

■ Подключение

Подключите устройство к Mac с помощью прилагаемого USB-кабеля.

Перед подключением переведите устройство в режим ожидания.

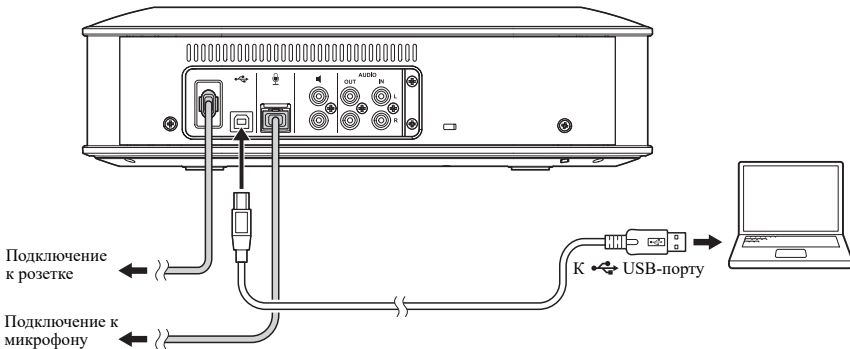

Устанавливать специальный USB-драйвер не нужно, поскольку Mac определяет устройство в качестве основного USB-аудиоустройства.

■ Проверка правильности подключения

После подключения выполните следующие действия, чтобы проверить, правильно ли Mac определил устройство.

Примечание

Элементы и другие параметры, указанные в окне настройки, отличаются в зависимости от системной среды Mac.

1 Нажмите кнопку включения (⏻), чтобы включить устройство.

После включения устройства все кнопки загорятся зеленым.

2 Кликните в верхнем левом углу экрана Mac, а затем кликните «Системные настройки».

3 Кликните «Звук».

Появится окно «Звук».

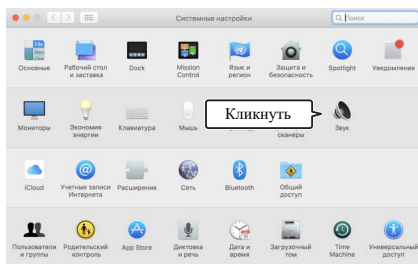

4 Перейдите на вкладку «Выход».

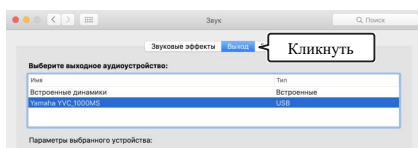

5 Убедитесь в том, что «Yamaha YVC-1000MS» выбран в группе «Выберите выходное аудиоустройство:».

В противном случае кликните «Yamaha YVC-1000MS».

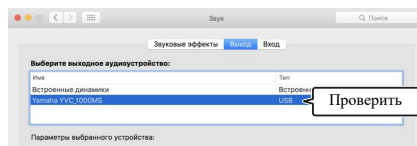

Обычно «Yamaha YVC-1000MS» выбирается автоматически после подключения устройства к Mac.

6 Перейдите на вкладку «Вход».

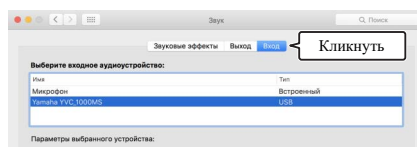

7 Убедитесь в том, что «Yamaha YVC-1000MS» выбран в группе «Выберите входное аудиоустройство:».

В противном случае кликните «Yamaha YVC-1000MS».

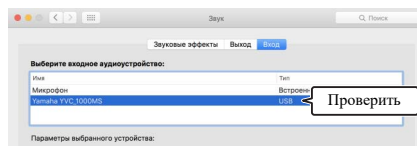

Обычно «Yamaha YVC-1000MS» выбирается автоматически после подключения устройства к Mac.

■ Регулировка чувствительности микрофона

В зависимости от Вашей среды эксплуатации устройства звук у удаленного адресата связи может быть с помехами в виде треска или слишком слабым. В таком случае отрегулируйте чувствительность микрофона.

Примечание

Элементы и другие параметры, указанные в окне настройки, отличаются в зависимости от системной среды Mac.

1 Из  в верхнем левом углу экрана Mac выберите «Системные настройки», «Звук» и вкладку «Вход».

2 В поле «Громкость на входе» отрегулируйте чувствительность микрофона.

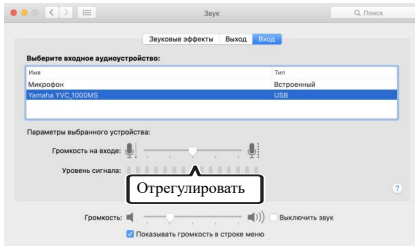

Подключение к смартфону или планшету через Bluetooth

■ Перед началом подключения проверьте нижеследующее.

Подготовьте Bluetooth-совместимый смартфон или планшет (далее именуемый как «смартфон»).

Примечания

- Расстояние между смартфоном и устройством должно быть в пределах 10 метров (32,8 футов), без каких-либо препятствий между ними).
- Yamaha не гарантирует Bluetooth-подключение данного устройства с любыми моделями смартфонов.



- Устройство отображается на дисплее смартфона как «YVC-1000MS Yamaha».
- Только один смартфон может быть подключен к устройству с помощью Bluetooth.

■ Сопряжение

Сопряжение представляет собой операцию регистрации смартфона в устройстве. Оно требуется при первичном Bluetooth-подключении или после того, как информация о результатах сопряжения была удалена. После выполнения процедуры сопряжения Вы можете осуществлять Bluetooth-подключение простым способом.



- Убедитесь в том, что сопряжение выполнено на смартфоне. Если сопряжение не прошло успешно, повторите попытку.
- Если электропитание устройства в процессе сопряжения прерывается, информация о нем может быть утеряна. В таком случае повторите операцию сопряжения.
- Устройство может быть сопряжено не более чем с восемью смартфонами. Если проводится успешное сопряжение с девятым смартфоном, то тем самым удаляется информация о смартфоне, с которым было осуществлено первое по дате и времени Bluetooth-сопряжение.
- Если устройство подключено к другому смартфону с помощью Bluetooth-подключения, прервите его перед тем, как проводить операцию сопряжения.

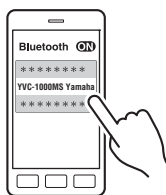
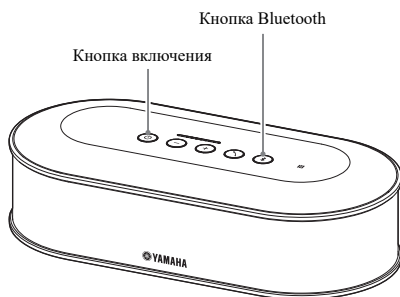

1 Нажмите кнопку включения (⏻), чтобы включить устройство.

После включения устройства все кнопки загорятся зеленым.

2 Нажмите кнопку Bluetooth (Ⓜ).

Кнопка Bluetooth (Ⓜ) начнет мигать синим.

3 Удерживайте кнопку Bluetooth в нажатом состоянии (Ⓜ) в течение не менее 2 секунд.

Кнопка Bluetooth (Ⓜ) быстро замигает синим, и сопряжение станет возможным.

4 Выполните операцию сопряжения на смартфоне.

Если появится сообщение с запросом ввести код доступа, введите цифровую последовательность «0000».



Если нажать кнопку Bluetooth (Ⓜ) в то время, как она (Ⓜ) быстро мигает синим, либо если в течение 90 секунд после начала сопряжения оно так и не было выполнено, то функция сопряжения деактивируется.

■ Установка Bluetooth-соединения с сопряженным смартфоном



В зависимости от модели смартфона Bluetooth-соединение устанавливается одновременно с завершением сопряжения. В таком случае данную операцию проводить не требуется.

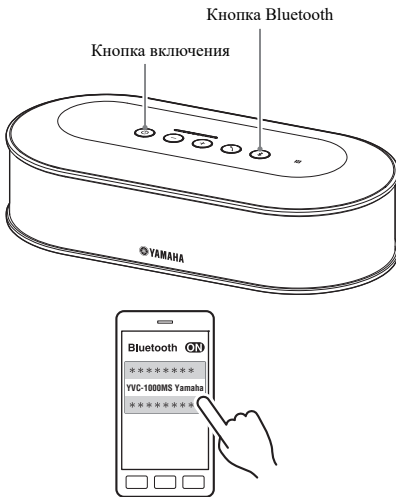

1 Нажмите кнопку включения (⏻), чтобы включить устройство.

После включения устройства все кнопки загорятся зеленым.

2 Нажмите кнопку Bluetooth (Ⓜ).

Кнопка Bluetooth (Ⓜ) мигает синим, и функция Bluetooth-соединения активируется.

3 Установите Bluetooth-соединения на сопряженном смартфоне.

После завершения соединения кнопка загорится синим.

Кроме того, голосовая подсказка сообщит пользователю о том, что Bluetooth-соединение установлено.



Если нажать кнопку Bluetooth (Ⓜ) в то время, как она (Ⓜ) мигает синим, либо если в течение 90 секунд после начала установки Bluetooth-соединения оно так и не состоялось, то функция Bluetooth-соединения деактивируется.

■ Сопряжение и установка Bluetooth-соединения с помощью функции NFC (для NFC-совместимых моделей)

Если Ваш смартфон удовлетворяет следующим условиям (далее именуемый как «NFC-совместимая модель»), то операции сопряжения и установки Bluetooth-соединения могут выполняться быстро и легко.

- NFC-совместимые устройства на Android

Перед началом этой процедуры включите функцию NFC на смартфоне.

Примечание

В зависимости от модели смартфона эта функция может быть недоступна или же необходимом для установки соединения между устройствами расстояние может быть разным.



- Если смартфон находится в чехле, то снимите его.
- Если сопряжение или установку Bluetooth-соединения не удалось выполнить, то измените положение смартфона над устройством.

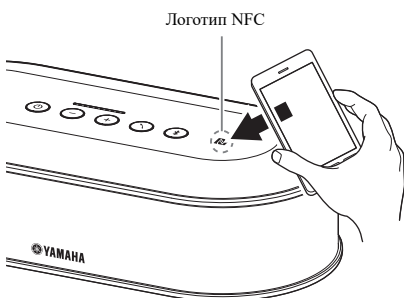

1 Нажмите кнопку включения (⏻), чтобы включить устройство.

После включения устройства все кнопки загорятся зеленым.

2 Нажмите кнопку Bluetooth (Ⓜ).

Кнопка Bluetooth (Ⓜ) замигает синим, и функция Bluetooth-соединения активируется.

3 Проведите смартфоном над логотипом NFC устройства.

После завершения соединения кнопка загорится синим.

Кроме того, голосовая подсказка сообщит пользователю о том, что Bluetooth-соединение установлено.



Если нажать кнопку Bluetooth (Ⓜ) в то время, как она (Ⓜ) мигает синим, либо если в течение 90 секунд после начала установки Bluetooth-соединения оно так и не состоялось, то функция Bluetooth-соединения деактивируется.

■ Отключение Bluetooth-соединения

Если при установленном Bluetooth-соединении будет выполнена одна из нижеследующих операций, это приведет к его отключению.

- Нажать кнопку Bluetooth (Ⓜ).
- Выполнить процедуру отключения Bluetooth-соединения на смартфоне.
- Провести смартфоном над логотипом NFC устройства (для NFC-совместимых моделей).

После отключения Bluetooth-соединения кнопка Bluetooth (Ⓜ) загорится зеленым.

Кроме того, голосовая подсказка сообщит пользователю о том, что Bluetooth-соединение отключено.



Если устройство переводится в режим ожидания, Bluetooth-соединение также отключается.

Подключение к системе видеоконференцсвязи с помощью аудиокабелей

■ Перед началом подключения проверьте нижеследующее.

Подготовьте два аудиокабеля (со стереовилкой RCA) для ввода и вывода.



В зависимости от конкретной модели система видеоконференцсвязи может быть оснащена разъемами аудиовхода и выхода различной формы. Используйте аудиокабели со штекерами, которые соответствуют форме разъемов аудиовхода и выхода Вашей системы видеоконференцсвязи. Устройство должно быть подключено к штекерам со стереовилкой RCA вне зависимости от типа штекеров для подключения к системе видеоконференцсвязи.

■ Подключение

Подключите устройство к системе видеоконференцсвязи с помощью аудиокабелей.

Перед подключением переведите устройство в режим ожидания.

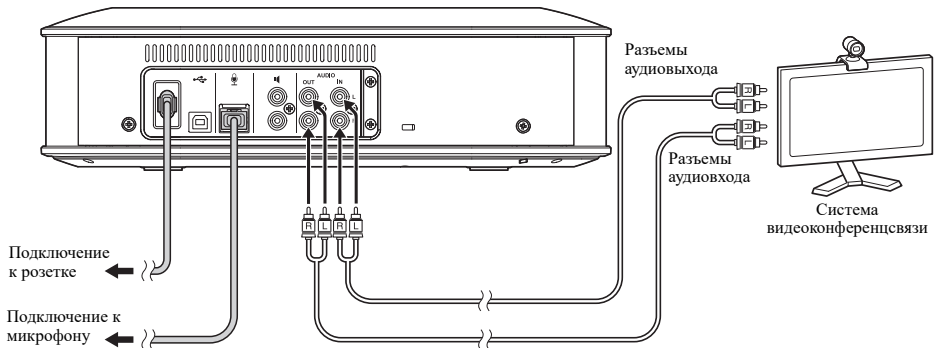

■ Изменение настроек системы видеоконференцсвязи

Измените настройки аудиовхода и выхода таким образом, чтобы устройство использовалось в качестве микрофона и динамика Вашей системы видеоконференцсвязи.

Примечание

Обязательно отключите микрофон и динамик системы видеоконференцсвязи.

■ Установка с помощью приложения «YVC-1000 Configurator»

При использовании системы видеоконференцсвязи подключите устройство к PC или Mac, на который было загружено приложение «YVC-1000 Configurator», и укажите в качестве устройства для подключения к разъемам аудиовхода систему видеоконференцсвязи.

Подробнее см. «Если подключена система видеоконференцсвязи:» (страница 38).

В зависимости от Вашей среды эксплуатации устройства звук у удаленного адресата связи может быть с помехами в виде треска или слишком слабым. В этом случае настройте громкость звука на выходе с помощью приложения «YVC-1000 Configurator».

Подробнее см. «Настройка громкости аудиовыхода» (страница 40).



- В заводских настройках в качестве устройства для подключения к разъемам аудиовхода установлена система видеоконференцсвязи.
- Настройки, заданные с помощью приложения «YVC-1000 Configurator» сохраняются в устройстве, и поэтому в дальнейшем подключении PC или Mac после того, как настройки завершены, необходимости нет. Заданные настройки продолжают сохраняться в устройстве даже после того, как оно выключено.

Использование удобных функций

В этом разделе описаны удобные функции, которыми оснащено данное устройство.

Подключение дополнительных микрофонов (YVC-MIC1000EX)

К устройству может быть подключено до пяти микрофонов, включая прилагаемый в комплекте и дополнительный (YVC-MIC1000EX) микрофоны. При эксплуатации устройства в большом помещении или при проведении конференции со множеством участников, когда необходимое качество связи не может быть обеспечено при помощи только одного микрофона, используйте несколько микрофонов для расширения зоны звукоулавливания.

■ Установка

Разместите все микрофоны на расстоянии от 1 до 20 метров (от 3,3 до 66 футов) от Устройства управления. На приведенном ниже рисунке показан пример из пяти установленных в ряд микрофонов.



Примечание

Если Устройство управления находится слишком близко к микрофонам, это может привести к эхо-эффекту у удаленного адресата связи.

■ Подключение

Подключите несколько микрофонов с помощью микрофонных кабелей.

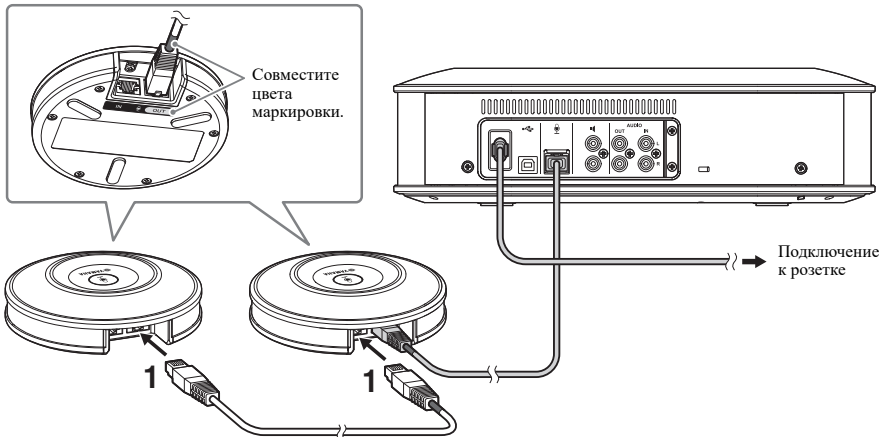

1 Подключите второй микрофон к первому.

2 При необходимости один за другим подключите третий и все последующие микрофоны.

Примечание

При подключении микрофонных кабелей обязательно убедитесь в соответствии цветов маркировки на микрофонном кабеле и выходном разьеме (OUT).

Подключение внешних микрофонов

К устройству может быть подключено до двух внешних микрофонов (например, ручные или петличные микрофоны). Если в процессе звукового общения с удаленным адресатом связи Вы хотите усилить уровень звука, исходящего из Вашего места коммуникации, подключите внешний микрофон.



Для этого также могут быть использованы беспроводные ручные микрофоны или беспроводные петличные микрофоны.

■ Подготовка

Для внешнего подключения используйте микрофон с кабелем, оснащенным вилкой RCA, который может быть подключен к YVC-1000MS.

■ Подключение

Следующий пример иллюстрирует подключение к устройству одного ручного микрофона.

Внешний микрофон может быть использован вместе с прилагаемым к устройству микрофоном или дополнительным микрофоном (YVC-MIC1000EX).

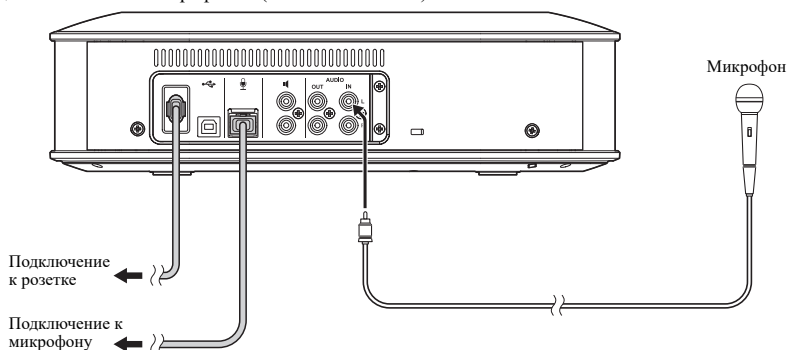

- Снятый с помощью внешних микрофонов звук выводится не только у удаленного адресата связи, но и из встроенного динамика. Если используются внешние динамики, то звук выводится и из них.
- Система видеоконференцсвязи может быть подключена к разьему аудиовхода, к которому не подключен внешний микрофон. Подробнее см. «Подключение к системе видеоконференцсвязи с помощью аудиокабелей» (страница 23).

■ Установка с помощью приложения «YVC-1000 Configurator»

При использовании внешних микрофонов подключите устройство к PC или Mac, на который было загружено приложение «YVC-1000 Configurator», чтобы включить внешние микрофоны. Также отрегулируйте громкость или тембр звука в соответствии с типом используемого внешнего микрофона или Вашими условиям использования.

Подробнее см. «Если подключены внешние микрофоны:» (страница 38).

Примечание

При появлении эффекта обратной акустической связи (гула) переместите внешние микрофоны подальше от динамиков или уменьшите чувствительность внешних микрофонов с помощью приложения «YVC-1000 Configurator».



Настройки, заданные с помощью приложения «YVC-1000 Configurator» сохраняются в устройстве, и поэтому в дальнейшем подключении PC или Mac после того, как настройки завершены, необходимости нет. Заданные настройки продолжают сохраняться в устройстве даже после того, как оно выключено.

Подключение внешних динамиков

В качестве внешних динамиков к устройству можно подключить до двух динамиков со встроенными усилителями. При эксплуатации устройства в большом помещении или при проведении конференции со множеством участников, когда необходимое качество связи не может быть обеспечено при помощи одного только встроенного динамика, используйте внешние динамики для расширения зоны слышимости.

Примечание

Используйте внешние динамики с низкими значениями задержки и искажений. Использование внешних динамиков с большими значениями задержки или искажений может привести к эхо-эффекту у удаленного адресата связи.

Подготовка

Приготовьте аудиокабели (оснащенные вилкой RCA) по количеству подключаемых внешних динамиков.



- Динамики с встроенным усилителем в зависимости от конкретной модели могут иметь различную форму разъема аудиовхода. Используйте аудиокабели с формой штекера, соответствующей форме разъема аудиовхода каждого из динамиков. Устройство должно быть подключено к штекерам с вилкой RCA вне зависимости от типа штекеров для подключения к каждому из динамиков.
- С каждого из разъемов внешних динамиков выводится монофонический аудио-сигнал.

Установка

Расставьте все внешние динамики на расстоянии от 1 до 20 метров (от 3,3 до 66 футов) от всех микрофонов. На приведенном ниже рисунке показан пример установки двух внешних динамиков и одного микрофона.

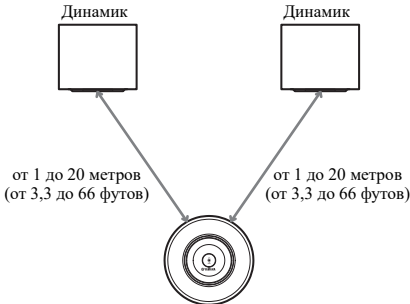

Примечание

Если внешние динамики находятся слишком близко или далеко от микрофонов, это может привести к эхо-эффекту у удаленного адресата связи.

Подключение

Подключите внешние динамики к устройству с помощью аудиокабелей. Следующий пример иллюстрирует подключение двух внешних динамиков.

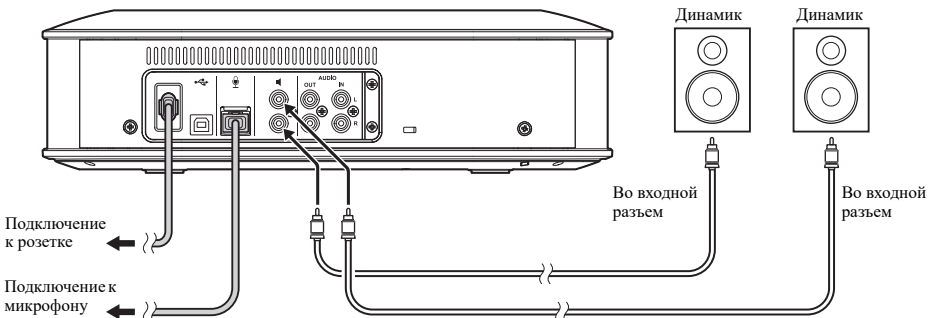

Примечание

Не подключайте внешние динамики к разъемам аудиовыхода.

Функция автоматической настройки звука

Функция автоматической настройки звука автоматически измеряет акустические особенности конкретного места, в котором установлено данное устройство, а также акустические условия его эксплуатации (например, места расположения микрофона и динамика), после чего настраивает акустические параметры, оптимальные для среды, в которой оно используется.

Если Вы изменили место установки или положение установки устройства, либо меняли количество микрофонов или подключенных внешних динамиков, то обязательно выполните автоматическую настройку звука перед началом его эксплуатации.



Результаты автоматической настройки звука сохраняются даже после отключения электропитания устройства.

■ Подготовка

Проведите нижеследующие приготовления для того, чтобы правильно выполнить автоматическую настройку звука.

- Разместите Устройство управления, микрофоны и внешние динамики (если используются) там, где они будут использоваться в дальнейшем, и подключите их.
- Отрегулируйте громкость динамика таким образом, чтобы горело не менее четырех лампочек индикатора уровня.

■ Проведение автоматической настройки звука

Во время активации функции автоматической настройки звука голосовые подсказки поясняют порядок ее проведения.

Кнопка «Звонок»

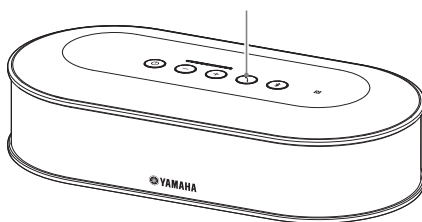

1 Нажмите и удерживайте кнопку «Звонок» (🔔) в течение не менее 2 секунд.

Кнопка «Звонок» (🔔) замигает оранжевым, после чего начнется автоматическая настройка звука.

2 Начнется измерение акустических параметров.

Из динамиков послышится замеряющий частотные характеристики «белый шум» (шипение). В процессе измерения держитесь на расстоянии от устройства и соблюдайте тишину.

3 Начнется установка акустических параметров.

Этот процесс выполняет оптимизацию настроек адаптивного подавителя эха и настроек автоматического room (комната) эквалайзера, компенсацию задержки внешних динамиков и калибровку частотных характеристик.

Примечание

Если в приложении «YVC-1000 Configurator» в параметре «MODE» выбрана опция «РА MICROPHONE», то компенсация задержки внешних динамиков будет отключена.

4 Автоматическая настройка звука завершится.

Когда автоматическая настройка звука завершена, о результате уведомляется с помощью голосовых подсказок.

Помимо этого, результат отображается цветом и состоянием (горит/не горит) кнопки «Звонок» (🔔).

Значения индикаторов состояния:

- Горит (зеленый): Успешное выполнение
- Быстро мигает (оранжевый): Неудачное завершение



- Автоматическая настройка звука не может быть запущена в следующих случаях.
 - Громкость динамика недостаточна (горит не более трех лампочек индикатора уровня).
 - Не подключен микрофон.
- Если в процессе измерения акустических параметров будут обнаружены нижеследующие действия или состояния, то автоматическая настройка звука будет прервана.
 - Была нажата кнопка «Звонок» (🔔).
 - Если устройство подключено к PC или Mac с помощью USB-кабеля, и громкость динамика была установлена на этих PC или Mac.
 - Микрофонный кабель отключен.
 - Если включены только внешние динамики, и звук из них не воспроизводится.

■ Если автоматическая настройка звука завершилась неудачно (обнаружена неисправность)

Если автоматическая настройка звука завершилась неудачно (обнаружена неисправность), кнопка «Звонок» (🔔) быстро мигает оранжевым. Определите обнаруженные неисправности с помощью голосовых подсказок и примите соответствующие меры, указанные в разделе «Перечень предупреждающих голосовых подсказок» (страница 45).

Кнопка «Звонок»: Быстро мигает (оранжевый)

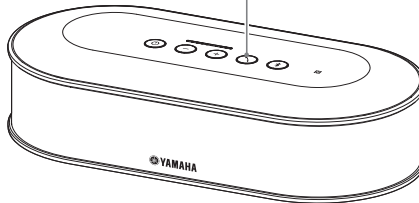

1 Нажмите быстро мигающую оранжевым кнопку «Звонок» (🔔).

Голосовые подсказки три раза с 5-секундными интервалами сообщат пользователю об обнаруженной неисправности.

2 Голосовые подсказки сообщат пользователю о следующей неисправности через одну минуту после того, как завершится сообщение о первой неисправности.

После завершения сообщений о всех неисправностях кнопка «Звонок» (🔔) загорится зеленым, а устройство вернется в обычный режим работы.



- Если быстро мигающая оранжевым кнопка «звонок» (🔔) не будет нажата в течение 5 минут, она (🔔) загорится зеленым, а устройство вернется в обычный режим работы.
- Если кнопка «Звонок» (🔔) будет нажата во время воспроизведения голосовой подсказки, то в зависимости от содержания последней голосовой подсказки устройство выполнит следующие действия.
 - Если сообщается о неполадке: Воспроизведение будет остановлено, а устройство перейдет в режим ожидания (1 минута) до начала сообщения о следующей неисправности.
 - Если не сообщается о неполадке: Сразу же начнется сообщение о следующей неполадке.

Изменение настроек голосовых подсказок

Голосовые подсказки оповещают о результатах выполненных действий (например, о подключении Bluetooth-соединения), или о порядке проведения автоматической настройки звука.

Голосовые подсказки можно включить или отключить, а их язык при необходимости можно изменить. В заводских настройках в качестве языка голосовых подсказок установлен английский. В случае необходимости переключите на другой язык.



■ Изменение языка голосовых подсказок

Когда голосовые подсказки включены, несколько раз нажмите кнопку громкости + (+), удерживая нажатой кнопку «Звонок» (🔔).

При каждом нажатии кнопки громкости + (+) происходит переключение на другой язык согласно картинке ниже.

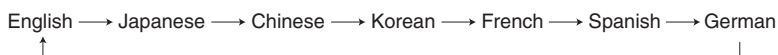

Голосовые подсказки сообщают пользователю о выбранном языке.

■ Отключение голосовых подсказок

Когда голосовые подсказки включены, нажмите кнопку громкости - (-), удерживая нажатой кнопку «Звонок» (🔔).

Голосовые подсказки сообщают пользователю о том, что функция голосовых подсказок отключена.

■ Включение голосовых подсказок

Когда голосовые подсказки выключены, нажмите кнопку громкости + (+), удерживая нажатой кнопку «Звонок» (🔔).

Голосовые подсказки сообщают пользователю о том, что функция голосовых подсказок включена.

Выбор динамика

Выберите один из трех способов вывода входящего звука: только через встроенный динамик, только через внешние динамики, или комбинированным образом через встроенный и внешние динамики.

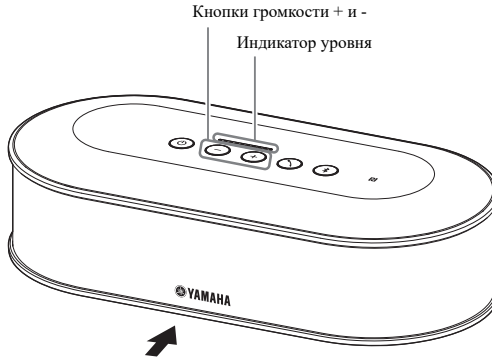

В таблице ниже приведены образцы показаний индикатора, видимые с этой стороны.

1 Нажмите и удерживайте в нажатом состоянии одновременно обе кнопки громкости + и - (⊕ ⊖) в течение не менее 2 секунд.

Кнопки громкости + и - (⊕ ⊖) замигают зеленым.

Выборный динамик отобразится на индикаторе уровня, а голосовая подсказка предложит вам выбрать динамик.

Образцы показаний индикатора (● : ГОРИТ, ○ : НЕ ГОРИТ)	Выходной динамик
○ ● ● ○ ○ ○ ○ ○ ○ ○ ○	Звук выводится только из встроенных динамиков.
○ ● ● ○ ○ ○ ○ ○ ● ● ○	Звук выводится как из встроенных, так и из внешних динамиков.
○ ○ ○ ○ ○ ○ ○ ● ● ○	Звук выводится только из внешних динамиков.

2 Нажмите кнопку громкости + (⊕) или - (⊖), чтобы выбрать нужный динамик.

Если выходной динамик был изменен, голосовые подсказки сообщат о нем пользователю.



Если кнопка громкости + (⊕) или - (⊖) не будут нажаты в течение не менее 6 секунд, то устройство вернется в обычный режим работы.

Действие	Изменение
Нажмите кнопку громкости + (⊕).	Переключение между включением/выключением вывода на внешние динамики.
Нажмите кнопку громкости - (⊖).	Переключение между включением/выключением вывода на встроенный динамик.





Встроенный и внешние динамики не могут быть отключены одновременно.

Регулировка громкости динамика



Когда внешние динамики не подключены или включен только встроенный динамик, для регулировки громкости нажмите кнопки громкости + и - ( ).



Если внешние динамики включены, выполните следующие действия в зависимости от конкретной ситуации их эксплуатации.

■ Если одновременно включены встроенный и внешние динамики.

1. Установите минимальную громкость внешних динамиков.
2. Нажмите кнопки громкости + и - ( ) для регулировки громкости встроенного динамика.
3. Отрегулируйте громкость внешних динамиков.

■ Если включены только внешние динамики:



Сначала выполните описанные в пунктах 1-3 ниже действия, чтобы зафиксировать громкость внешних динамиков. Затем используйте кнопки громкости + и - ( ) устройства для регулирования громкости в процессе его эксплуатации.

1. Установите минимальную громкость внешних динамиков.
2. Нажимая кнопку громкости + () , установите максимальную громкость.
3. Отрегулируйте громкость внешних динамиков до максимального приемлемого во время их эксплуатации уровня.
4. Нажимая кнопки громкости + и - ( ) , отрегулируйте громкость до нужного уровня.

Примечание

При регулировке громкости динамика будьте осторожны, чтобы не вызвать звуковые помехи в виде треска. Они могут привести к эхо-эффекту у удаленного адресата связи.



Оперируя кнопками громкости + и - ( ) на устройстве управления, Вы можете регулировать громкость как встроенного, так и внешних динамиков. Если данное устройство с помощью USB-кабеля подключено к PC или Mac, то громкость и их динамиков будет синхронно регулироваться.

Временное отключение микрофона

Временное отключение микрофона позволяет сделать так, чтобы удаленный адресат связи не мог слышать голоса с Вашей стороны.

■ Временное отключение микрофона

Нажмите кнопку временного отключения микрофона ()

Индикатор состояния микрофона замигает красным, и микрофон временно отключится.

■ Отмена временного отключения микрофона

Нажмите кнопку временного отключения микрофона () , когда микрофон временно отключен.

Индикатор состояния микрофона загорится зеленым, и произойдет отмена временного отключения микрофона.



Функция временного отключения микрофона синхронизируется для всех микрофонов. Если один из нескольких подключенных микрофонов временно отключен, то все остальные также временно отключаются.

Примечание

При включении этой функции внешние микрофоны также временно отключаются.

Временное отключение динамика

Временное отключение динамика позволяет сделать так, чтобы входящие звуки не были слышны. Эта функция доступна только в случае, если данное устройство подключено к PC или Mac с помощью USB-кабеля.



■ Временное отключение динамика

Временно отключите динамик на PC или Mac.



Кнопки громкости + и - ( ) замигают зеленым, и динамик временно отключится.

■ Отмена временного отключения динамика

Отмените временное отключение динамика на PC или Mac.

Кнопки громкости + и - ( ) загорятся зеленым, и произойдет отмена временного отключения динамика.



Отмену временного отключения динамика также можно выполнить, нажав кнопки громкости + или - ( ) .

Управление вызовом в приложении Skype для бизнеса

При подключении к PC или Mac с помощью кабеля USB можно использовать кнопку «звонок» для управления вызовом в приложении Skype для бизнеса.

■ Ответ на входящий вызов

При поступлении входящего вызова кнопка «звонок» (📞) быстро мигает зеленым. Чтобы ответить на входящий вызов, нажмите кнопку «звонок». Во время выполнения вызова кнопка «звонок» будет гореть оранжевым.

■ Завершение вызова

Во время выполнения вызова нажмите кнопку «звонок» (📞). После завершения вызова кнопка «звонок» будет гореть зеленым.

■ Удержание вызова

Во время выполнения вызова нажмите и удерживайте кнопку «звонок» (📞) в течение 2 или более секунд. Во время удержания вызова кнопка «звонок» будет мигать зеленым.

■ Возобновление удерживаемого вызова

Во время удержания вызова нажмите кнопку «звонок» (📞). После возобновления вызова кнопка «звонок» будет гореть оранжевым.

■ Завершение удерживаемого вызова

Во время удержания вызова нажмите и удерживайте кнопку «звонок» (📞) в течение 2 или более секунд. После завершения вызова кнопка «звонок» будет гореть зеленым.

Включение или выключение функции Bluetooth

Когда Bluetooth-соединение не используется, эту функцию можно отключить. Для повторной установки Bluetooth-соединения эту функцию нужно включить.

■ Выключение функции Bluetooth

- 1** Когда электропитание включено (кнопка включения (☺) горит зеленым), нажмите и удерживайте кнопку включения (☺) в течение не менее 2 секунд, чтобы войти в режим ожидания.

Устройство перейдет в режим ожидания, а кнопка включения (☺) загорится красным.

- 2** Нажмите кнопку включения (☺), предварительно нажав и удерживая одновременно кнопку Bluetooth (☼) и кнопку громкости - (⊖), а затем отпустите только кнопку включения (☺).

Лампочки индикатора уровня начнут последовательно загораться слева направо и в обратном порядке и начнется процесс включения устройства. Обязательно продолжайте удерживать кнопку Bluetooth (☼) и кнопку громкости - (⊖).

- 3** Когда функция Bluetooth будет отключена, Вам сообщит об этом голосовая подсказка. После выключения индикатора уровня отпустите кнопку Bluetooth (☼) и кнопку громкости - (⊖).

Проверьте, чтобы кнопка Bluetooth (☼) не горела.

■ Включение функции Bluetooth

- 1** Когда электропитание включено (кнопка включения (☺) горит зеленым), нажмите и удерживайте кнопку включения (☺) в течение не менее 2 секунд, чтобы войти в режим ожидания.

Устройство перейдет в режим ожидания, а кнопка включения (☺) загорится красным.

- 2** Нажмите кнопку включения (☺), предварительно нажав и удерживая кнопку Bluetooth (☼), а затем отпустите только кнопку включения (☺).

Лампочки индикатора уровня начнут последовательно загораться слева направо и в обратном порядке и начнется процесс включения устройства. Обязательно удерживайте кнопку Bluetooth (☼) в нажатом состоянии.

- 3** Когда функция Bluetooth будет включена, Вам сообщит об этом голосовая подсказка. После выключения индикатора уровня отпустите кнопку Bluetooth (☼).

Проверьте, чтобы кнопка Bluetooth (☼) горела.

Возвращение к заводским настройкам

Эта операция позволяет вернуть настройки устройства к заводским.

1 Когда электропитание включено (кнопка включения (☺) горит зеленым), нажмите и удерживайте кнопку включения (☺) в течение не менее 2 секунд, чтобы войти в режим ожидания.

Устройство перейдет в режим ожидания, а кнопка включения (☺) загорится красным.

2 Нажмите кнопку включения (☺), предварительно нажав и удерживая одновременно кнопку «Звонок» (☹) и кнопку громкости - (⊖), а затем отпустите только кнопку включения (☺).

Лампочки индикатора уровня начнут последовательно загораться слева направо и в обратном порядке и начнется процесс включения устройства. Обязательно продолжайте удерживать кнопку «Звонок» (☹) и кнопку громкости - (⊖).

3 После того, как все настройки были переустановлены на заводские значения по умолчанию, голосовая подсказка на английском языке уведомит Вас об этом. После выключения индикатора уровня отпустите кнопку «Звонок» (☹) и кнопку громкости - (⊖).



- Даже если функция голосовых подсказок перед возвращением к заводским настройкам была отключена, голосовая подсказка на английском языке уведомит пользователя о том, что настройки устройства были возвращены к заводским.
- После возвращения к заводским настройкам информация о Bluetooth-сопряжении также будет удалена. Для того, чтобы еще раз нужным образом настроить устройство, смотрите «Подготовка» (страница 12) и далее.

Приложение «YVC-1000 Configurator»

Приложение «YVC-1000 Configurator» позволяет устанавливать различные настройки для входных и выходных разъемов, которые не могут быть выполнены с помощью кнопок на самом устройстве.



В данном руководстве дается описание интерфейса пользователя и работы на PC с приложением «YVC-1000 Configurator».

Загрузка

Загрузите данное приложение со страницы загрузки на нашем веб-сайте.

■ Страница загрузки

<https://uc.yamaha.com/support/>

■ Скачиваемый файл

Скачайте следующий файл.

«XXX» в имени файла указывает версию приложения «YVC-1000 Configurator».

- Для PC:
YVC-1000_Configurator_XXX.zip
- Для Mac:
YVC-1000_Configurator_XXX.dmg

Примечание

Используйте приложение «YVC-1000 Configurator» версии 1.05 или выше. Приложение «YVC-1000 Configurator» более ранних версий, чем 1.05, не поддерживает настроек YVC-1000MS.

■ Распаковка загруженного файла

Распакуйте загруженный файл и убедитесь, что нижеследующие файлы находятся в папке (для Mac записаны образы дисков).

PC/Mac	Имя файла и описание
PC	YVC-1000 Configurator.exe • Файл приложения
	Uninstaller.bat • Используется для удаления приложения.
Mac	YVC-1000 Configurator.app • Файл приложения
	Uninstaller.app • Используется для удаления приложения.

■ Удаление приложения

После того, как приложение «YVC-1000 Configurator» впервые запускается, его информация будет храниться на PC или Mac. Для того, чтобы удалить сохраненную информацию, выполните нижеизложенную процедуру удаления.

■ Процедура удаления

Дважды кликните следующий файл в скачанной папке «YVC-1000 Configurator».

- Для PC: Uninstaller.bat
- Для Mac: Uninstaller.app

Появится сообщение с запросом на подтверждение. Для PC, нажмите на клавиатуре клавишу «у», а затем клавишу «Enter». Для Mac, кликните «ОК».

Основные возможности

В этом разделе описаны основные возможности приложения «YVC-1000 Configurator».

1 С помощью прилагаемого к устройству USB-кабеля подключите его к PC или Mac, на который приложение «YVC-1000 Configurator» было загружено.

2 Включите само устройство и PC или Mac.

После включения все кнопки устройства загорятся зеленым.

3 Дважды кликните «YVC-1000 Configurator.exe» (или «YVC-1000 Configurator.app» для Mac).

После первого запуска приложения появится диалоговое окно «Лицензионное соглашение для приложения YVC-1000 Configurator». Внимательно прочитайте его содержание, выберите «Принять все условия лицензионного соглашения» и кликните «ОК».



Диалоговое окно «Лицензионное соглашение для приложения YVC-1000 Configurator» также появится в случае, если впервые была запущена другая версия приложения, например, сразу после того, как была загружена последняя версия приложения «YVC-1000 Configurator».

4 Измените настройки.

Измените настройки устройства согласно Вашим условиям использования.

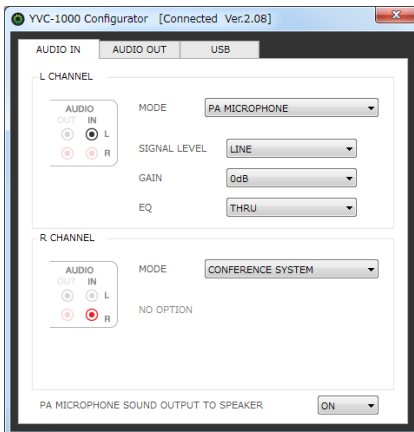

5 Выйдите из приложения «YVC-1000 Configurator».

- Для PC, нажмите кнопку в верхнем правом углу окна приложения «YVC-1000 Configurator».
- Для Mac, нажмите кнопку в верхнем левом углу окна приложения «YVC-1000 Configurator».



Настройки, заданные с помощью приложения «YVC-1000 Configurator» сохраняются в устройстве, и поэтому в дальнейшем подключении PC или Mac после того, как настройки завершены, необходимости нет. Заданные настройки продолжают сохраняться в устройстве даже после того, как оно выключено.

Изменение настроек разъемов аудиовхода

Измените эти настройки в зависимости от устройства, подключенного к разъемам аудиовхода.

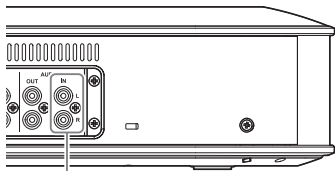

Разъемы аудиовхода

■ Если подключена система видеоконференцсвязи:

Заводские настройки совместимы с подключением системы видеоконференцсвязи, поэтому менять их необходимости нет. Переустановите настройки при переподключении системы видеоконференцсвязи вместо внешних микрофонов.

1 В окне приложения «YVC-1000 Configurator» выберите вкладку «AUDIO IN».

2 Выберите «CONFERENCE SYSTEM» из раскрывающегося списка «MODE».

Выберите разъем (один или оба из L и R разъемов), к которому подключена система видеоконференцсвязи.

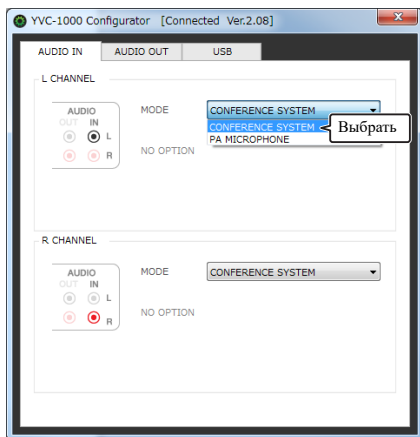

■ Если подключены внешние микрофоны:

1 В окне приложения «YVC-1000 Configurator» выберите вкладку «AUDIO IN».

2 Выберите «PA MICROPHONE» из раскрывающегося списка «MODE».

Выберите разъем (один или оба из L и R разъемов), к которому подключены внешние микрофоны.

После завершения установки проведите тестирование, чтобы выявить возможные неполадки поступления звукового сигнала от внешних микрофонов.

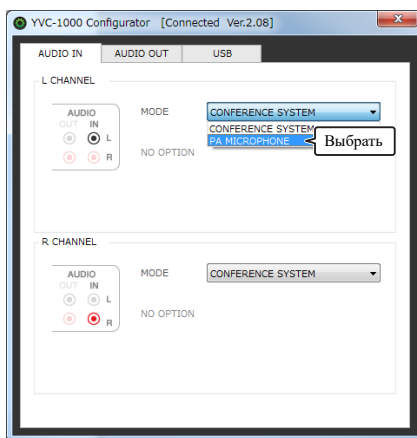

Примечание

Если выбрана опция «PA MICROPHONE», то компенсация задержки внешних динамиков, установленная с помощью функции автоматической настройки звука, будет отключена.

3 Измените настройки громкости или тембра звука в соответствии с типом используемых внешних микрофонов или Вашими условиями использования.

Измените настройки в раскрывающемся списке.

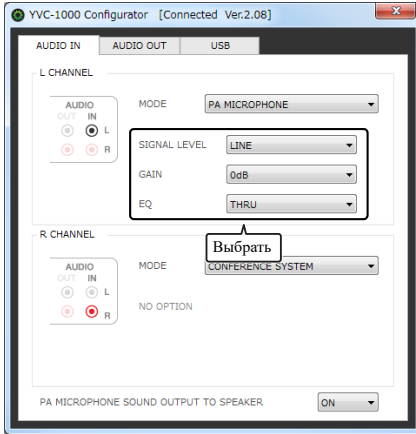

SIGNAL LEVEL:

Установите уровень выходного сигнала внешних микрофонов.

Настройка	Описание
MICROPHONE	Устанавливается уровень выходного сигнала микрофона.
LINE	Устанавливается уровень выходного сигнала на линии.

GAIN:

Отрегулируйте чувствительность внешних микрофонов.

Чувствительность может быть установлена с шагом в 3 дБ в диапазоне от -12 дБ (минимум) до +12 дБ (максимум).

EQ:

Отрегулируйте тембр звука внешних микрофонов.

Настройка	Описание
THRU	Тембр не меняется.
LOW CUT	Понижается уровень низких частот.
LOW BOOST	Повышается уровень низких частот.

4 Выберите, следует ли усилить звук от внешних микрофонов в Вашем месте коммуникации.

В случае необходимости в раскрывающемся списке измените настройку параметра «PA MICROPHONE SOUND OUTPUT TO SPEAKER». Эта настройка относится к обоим L и R разъемам.

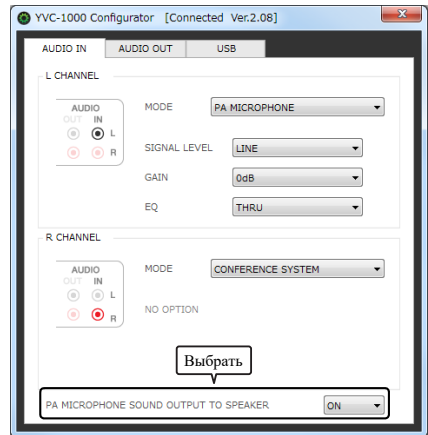

Настройка	Описание
ON	Включает усиление звука в Вашем месте коммуникации.
OFF	Отключает усиление звука в Вашем месте коммуникации.

Изменение настроек разъемов аудиовыхода

Измените эти настройки в зависимости от устройства, подключенного к разъемам аудиовыхода.

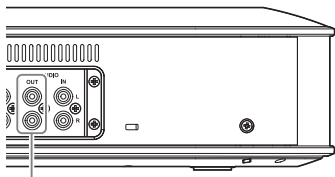

Разъемы аудиовыхода

■ Настройка громкости аудиовыхода

В зависимости от Вашей среды эксплуатации устройства звук у удаленного адресата связи может быть с помехами в виде треска или слишком слабым. В таком случае отрегулируйте громкость аудиовыхода.

1 В окне приложения «YVC-1000 Configurator» выберите вкладку «AUDIO OUT».

2 Выберите уровень громкости в раскрывающемся списке «OUTPUT VOLUME».

Уровень громкости может быть установлена с шагом в 3 дБ в диапазоне от -12 дБ (минимум) до +12 дБ (максимум).

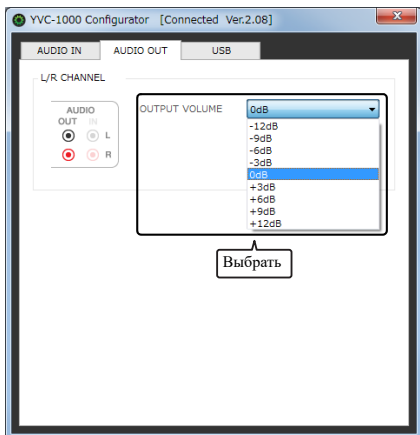

Изменение настроек USB-порта

Измените эти настройки в зависимости от устройства, подключенного к USB-порту.

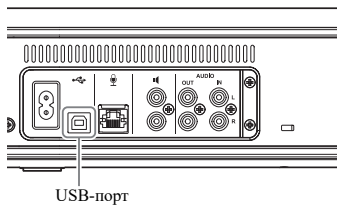

USB-порт

■ Настройка скорости передачи данных через USB-порт

1 В окне приложения «YVC-1000 Configurator» выберите вкладку «USB».

2 Выберите скорость передачи данных.

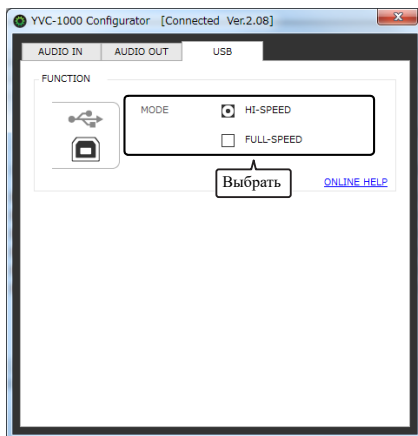

Настройка	Описание
HI-SPEED	Передает данные в режиме USB 2.0 High Speed.
FULL-SPEED	Передает данные в режиме USB 2.0 Full Speed.



Кликнув ссылку «ONLINE HELP», Вы можете получить доступ к сайту поддержки, на котором размещена информация о том, какую из «HI-SPEED» и «FULL-SPEED» скоростей передачи данных следует выбрать в зависимости от конкретного подключенного устройства.

3 Появится сообщение с запросом о перезагрузке устройства. Кликните «ОК».

Устройство перезагрузится. После этого настройки будут изменены.

Устранение неполадок в работе

Перед тем, как обращаться за помощью

Прочтите данное руководство для того, чтобы проверить, возможно ли самостоятельно удалить возникшую неполадку. Если неполадка в работе устройства повторится, пожалуйста, обратитесь к продавцу или дилеру, у которого Вы его приобрели.

Вопрос 1. Кнопка или индикатор выключены или мигают

Неисправность	Причина	Что предпринять
Кнопка включения (Ⓞ) выключена.	<ul style="list-style-type: none"> Отключен кабель электропитания. Кабель электропитания подключен ненадежно. 	Надежно подключите кабель электропитания в розетку или разъем электропитания Устройства управления. (→ страница 11)
Кнопка включения (Ⓞ) мигает красным.	Возникла поломка устройства.	Обратитесь за ремонтом устройства.
Кнопка включения (Ⓞ) горит оранжевым.	Встроенное программное обеспечение устройства повреждено. (Кнопка включения мигает оранжевым во время обновления встроенного программного обеспечения.)	Обратитесь за ремонтом устройства.
Не горит кнопка Bluetooth (Ⓢ).	Функции Bluetooth отключена.	Включите функцию Bluetooth. (→ страница 34)
Индикатор состояния микрофона быстро мигает красным.	Необходимо обновить встроенное программное обеспечение данного устройства.	Обновите встроенное программное обеспечение устройства до последней версии. (→ обложка руководства)

Вопрос 2. Плохое качество звука

Неисправность	Причина	Что предпринять
Из динамика нет входящего звука.	Громкость динамика установлена на минимальный уровень.	Увеличьте громкость динамика. (→ страница 32)
	Если включен выход только на внешние динамики, они не подсоединены.	Должным образом подключите внешние динамики. (→ страница 27)
	Включено временное отключение микрофона удаленного адресата связи.	Выключите временное отключение микрофона удаленного адресата связи.
	Чувствительность микрофона удаленного адресата связи установлена на минимальный уровень.	Повысьте чувствительность микрофона удаленного адресата связи.

Неисправность	Причина	Что предпринять
У удаленного адресата связи из динамика нет звука.	Включено временное отключение микрофона.	Выключите временное отключение микрофона. (→ страница 32)
	В случае, если данное устройство с помощью USB-кабеля подключено к PC или Mac, чувствительность их микрофонов установлена на минимальный уровень.	Повысьте чувствительность микрофона. (→ страница 16, 19)
	Громкость динамиков удаленного адресата связи установлена на минимальный уровень.	Увеличьте громкость динамиков удаленного адресата связи.
Слышится эхо.	Неправильная конфигурация устройства или операционной среды удаленного адресата связи.	—
Появление эха или эффекта обратной акустической связи («гула») у удаленного адресата связи.	Другой, помимо данного устройства, микрофон подсоединен к устройству связи.	Выберите данное устройство в настройках устройства связи. (→ страница 14, 18)
	Устройство управления находится близко или далеко от микрофона.	Разместите все микрофоны на расстоянии от 1 до 20 метров (от 3,3 до 66 футов) от Устройства управления. (→ страница 25)
	Внешний динамик находится близко или далеко от микрофона.	Разместите внешние динамики на расстоянии от 1 до 20 метров (от 3,3 до 66 футов) от всех микрофонов. (→ страница 27)
	Используется внешний динамик с высоким значением задержки или искажений.	Замените внешний динамик на другой, имеющий низкое значение задержки или искажений.
	Микрофон расположен рядом со стеной.	Переставьте микрофон подальше от стены.
	Рядом с микрофоном находится некий предмет.	По возможности не размещайте никаких предметов рядом с микрофоном.
	Устройство используется в помещении с высоким резонансом.	<ul style="list-style-type: none"> • Поместите в комнате, но не перед микрофоном, какой-либо предмет, обладающий высоким коэффициентом звукопоглощения. • Чтобы уменьшить резонанс, убавьте громкость динамика. (→ страница 32)
Слышны шумы.	Неправильная конфигурация устройства или операционной среды удаленного адресата связи.	—
У удаленного адресата связи слышны шумы.	Вблизи микрофона находится некое устройство, генерирующее шум.	Не приближайте микрофон к любым источникам шума.
	Устройство установлено в шумном помещении.	Если в помещении находится некое устройство, генерирующее шум, выключите его.

Неисправность	Причина	Что предпринять
Слышны звуковые помехи в виде треска.	На устройстве, подключенного к разъемам аудиовхода, установлен слишком высокий уровень выходного сигнала.	Понижьте уровень выходного сигнала подключенного устройства.
	На внешнем динамике установлен слишком высокий уровень громкости.	Убавьте громкость внешнего динамика. (→ страница 32)
	Используется внешний динамик с высоким значением искажений.	Замените внешний динамик на другой, имеющий низкое значение искажений.
	Установлена слишком высокая чувствительность микрофона удаленного адресата связи.	Уменьшите чувствительность микрофона удаленного адресата связи.
У удаленного адресата связи слышны звуковые помехи в виде треска.	Для микрофона установлен слишком высокий уровень входного сигнала.	Отодвиньте микрофон подальше от говорящего.
	Устройство, подключенное к разъемам аудиовхода не удовлетворяет условию входа линейного уровня.	Подключите устройство, которое удовлетворяет условию входа линейного уровня.
	Громкость динамиков удаленного адресата связи слишком высокая.	Уменьшите громкость динамиков удаленного адресата связи.
	Если устройство подключено к разъемам аудиовхода, громкость аудиовхода слишком высокая.	Уменьшите громкость аудиовхода. (→ страница 40)
	В случае, если данное устройство с помощью USB-кабеля подключено к PC или Mac, чувствительность их микрофонов слишком высокая.	Понижьте чувствительность микрофона. (→ страница 16, 19)
Громкость у удаленного адресата связи слишком низкая.	В случае, если данное устройство с помощью USB-кабеля подключено к PC или Mac, чувствительность их микрофонов слишком низкая.	Повысьте чувствительность микрофона. (→ страница 16, 19)
	Если устройство подключено к разъемам аудиовхода, громкость аудиовхода слишком низкая.	Увеличьте громкость аудиовхода. (→ страница 40)

Вопрос 3. Прочее

Неисправность	Причина	Что предпринять
Не воспроизводятся голосовые подсказки.	Голосовые подсказки отключены.	Включите голосовые подсказки. (→ страница 30)
Невозможно выполнить сопряжение с помощью Bluetooth-соединения.	В смартфоне, с которым Вы пытаетесь выполнить сопряжение, имеется информация о сопряжении с другим устройством YVC-1000MS.	Удалите из него информацию о сопряжении с другим устройством YVC-1000MS, после чего выполните сопряжение с нужным устройством YVC-1000MS. (→ страница 20)
Не удастся усилить звук в Вашем месте коммуникации с помощью внешних микрофонов.	Усиление звука от внешних микрофонов в Вашем месте коммуникации отключено.	Включите усиление звука от внешних микрофонов в Вашем месте коммуникации. (→ страница 39)

Перечень предупреждающих голосовых подсказок

Если устройство обнаруживает неполадку, связанную с акустическими условиями, у Вас есть возможность узнать подробнее о ее содержании с помощью голосовых подсказок.

(Подробнее см. «Если автоматическая настройка звука завершилась неудачно (обнаружена неисправность)» (страница 29)).

Примите изложенные ниже соответствующие меры для устранения обнаруженной неисправности.

Голосовая подсказка:	Причина	Что предпринять
Please connect the microphones. Automatic audio tuning cannot start. (Пожалуйста, подключите микрофоны. Не удается начать автоматическую настройку звука.)	<ul style="list-style-type: none"> • Микрофонный кабель отключен. • Неправильно подключен микрофонный кабель. 	Правильно подключите микрофонный кабель к микрофону или Устройству управления. (→ страница 11)
The volume is set too low. Automatic audio tuning cannot start. (Установлена слишком низкая громкость. Не удается начать автоматическую настройку звука.)	Установлена слишком низкая громкость динамика.	Увеличьте уровень громкости динамика таким образом, чтобы горело не менее четырех светодиодов индикатора уровня. (→ страница 32)
The external speakers are not working. Please refer to the User's manual and check the external speaker settings. (Не работают внешние динамики. Пожалуйста, обратитесь к Руководству пользователя и проверьте настройки внешнего динамика.)	<ul style="list-style-type: none"> • Отключен аудиокабель. • Ненадежно подключен аудиокабель. 	Надежно подключите аудиокабели к внешним динамикам или Устройству управления. (→ страница 27)
	Выбрана низкая громкость внешнего динамика.	Увеличьте громкость внешнего динамика. (→ страница 32)
The distance between the speakers and the microphones is too close. The maximum volume is now limited. (Установлено слишком близкое расстояние между динамиками и микрофонами. Максимальная громкость в настоящее время ограничена.)	Устройство управления или внешние динамики расположены слишком близко к микрофонам.	Разместите все микрофоны на расстоянии не менее 1 метра (3,3 фута) от Устройства управления или внешних динамиков. (→ страница 25, 27)
The microphones are too far from the speakers. Please refer to the User's manual. (Установлено слишком большое расстояние между динамиками и микрофонами. Пожалуйста, обратитесь к Руководству пользователя.)	Устройство управления расположено слишком далеко от микрофонов.	Разместите все микрофоны на расстоянии в пределах до 20 метров (66 футов) от Устройства управления. (→ страница 25)
A latency problem has been detected on the external speakers. Please refer to the User's manual and use suitable external speakers. (Слишком большая задержка на внешних динамиках. Пожалуйста, обратитесь к Руководству пользователя и воспользуйтесь подходящими внешними динамиками.)	Обнаружена слишком большая задержка на внешних динамиках.	Разместите все внешние динамики на расстоянии в пределах до 20 метров (66 футов) от всех микрофонов. (→ страница 27) Если это не решит проблемы, замените внешние динамики на другие с более низкой задержкой.

Голосовая подсказка:	Причина	Что предпринять
<p>A sound distortion problem has been detected on the external speakers. Please refer to the User's manual and check the external speaker settings. (Слишком большое искажение на внешних динамиках. Пожалуйста, обратитесь к Руководству пользователя и проверьте настройки внешнего динамика.)</p>	<p>На внешнем динамике установлен слишком высокий уровень громкости.</p>	<p>Убавьте громкость внешнего динамика. (→ страница 32)</p>
	<p>Внешние динамики вызывают большое искажение.</p>	<p>Замените внешний динамик на другой, имеющий низкое значение искажений.</p>

Использование программного обеспечения с открытым исходным кодом

В данном устройстве используется программное обеспечение с открытым исходным кодом согласно лицензии BSD. Лицензия BSD представляет собой вид лицензии на программное обеспечение, дающей право на повторное распространение программ на обязательных условиях заявления об отказе от гарантий, уведомления об авторском праве и представления списка лицензионных условий. Нижеследующая информация приводится на основе вышеуказанных лицензионных условий и не предписывает каких-либо ограничений на использование для клиента.

Copyright (C) 2001 Richard Herveille
richard@asics.ws

This source file may be used and distributed without restriction provided that this copyright statement is not removed from the file and that any derivative work contains the original copyright notice and the associated disclaimer.

THIS SOFTWARE IS PROVIDED "AS IS" AND WITHOUT ANY EXPRESS OR IMPLIED WARRANTIES, INCLUDING, BUT NOT LIMITED TO, THE IMPLIED WARRANTIES OF MERCHANTABILITY AND FITNESS FOR A PARTICULAR PURPOSE. IN NO EVENT SHALL THE AUTHOR OR CONTRIBUTORS BE LIABLE FOR ANY DIRECT, INDIRECT, INCIDENTAL, SPECIAL, EXEMPLARY, OR CONSEQUENTIAL DAMAGES (INCLUDING, BUT NOT LIMITED TO, PROCUREMENT OF SUBSTITUTE GOODS OR SERVICES; LOSS OF USE, DATA, OR PROFITS; OR BUSINESS INTERRUPTION) HOWEVER CAUSED AND ON ANY THEORY OF LIABILITY, WHETHER IN CONTRACT, STRICT LIABILITY, OR TORT (INCLUDING NEGLIGENCE OR OTHERWISE) ARISING IN ANY WAY OUT OF THE USE OF THIS SOFTWARE, EVEN IF ADVISED OF THE POSSIBILITY OF SUCH DAMAGE.

