

Clavinova[®]

CGP-1000

РУКОВОДСТВО ПОЛЬЗОВАТЕЛЯ

SPECIAL MESSAGE SECTION

PRODUCT SAFETY MARKINGS: Yamaha electronic products may have either labels similar to the graphics shown below or molded/stamped facsimiles of these graphics on the enclosure. The explanation of these graphics appears on this page. Please observe all cautions indicated on this page and those indicated in the safety instruction section.

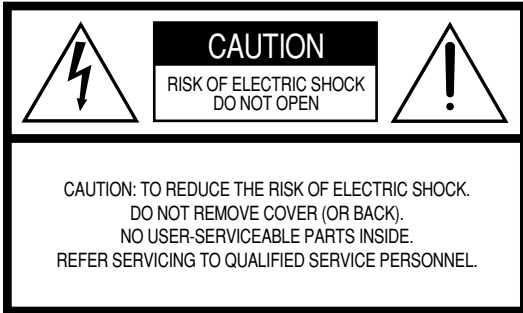

See bottom of Keyboard enclosure for graphic symbol markings.



The exclamation point within the equilateral triangle is intended to alert the user to the presence of important operating and maintenance (servicing) instructions in the literature accompanying the product.

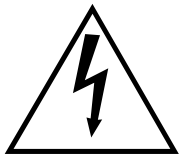

The lightning flash with arrowhead symbol, within the equilateral triangle, is intended to alert the user to the presence of uninsulated “dangerous voltage” within the product’s enclosure that may be of sufficient magnitude to constitute a risk of electrical shock.

IMPORTANT NOTICE: All Yamaha electronic products are tested and approved by an independent safety testing laboratory in order that you may be sure that when it is properly installed and used in its normal and customary manner, all foreseeable risks have been eliminated. DO NOT modify this unit or commission others to do so unless specifically authorized by Yamaha. Product performance and/or safety standards may be diminished. Claims filed under the expressed warranty may be denied if the unit is/has been modified. Implied warranties may also be affected.

SPECIFICATIONS SUBJECT TO CHANGE: The information contained in this manual is believed to be correct at the time of printing. However, Yamaha reserves the right to change or modify any of the specifications without notice or obligation to update existing units.

ENVIRONMENTAL ISSUES: Yamaha strives to produce products that are both user safe and environmentally friendly. We sincerely believe that our products and the production methods used to produce them, meet these goals. In keeping with both the letter and the spirit of the law, we want you to be aware of the following:

Battery Notice: This product MAY contain a small non-rechargeable battery which (if applicable) is soldered in place. The average life span of this type of battery is approximately five years. When replacement becomes necessary, contact a qualified service representative to perform the replacement.

Warning: Do not attempt to recharge, disassemble, or incinerate this type of battery. Keep all batteries away from children. Dispose of used batteries promptly and as regulated by applicable laws. Note: In some areas, the servicer is required by law to return the defective parts. However, you do have the option of having the servicer dispose of these parts for you.

Disposal Notice: Should this product become damaged beyond repair, or for some reason its useful life is considered to be at an end, please observe all local, state, and federal regulations that relate to the disposal of products that contain lead, batteries, plastics, etc.

NOTICE: Service charges incurred due to lack of knowledge relating to how a function or effect works (when the unit is operating as designed) are not covered by the manufacturer’s warranty, and are therefore the owners responsibility. Please study this manual carefully and consult your dealer before requesting service.

NAME PLATE LOCATION: The graphic below indicates the location of the name plate. The model number, serial number, power requirements, etc., are located on this plate. You should record the model number, serial number, and the date of purchase in the spaces provided below and retain this manual as a permanent record of your purchase.

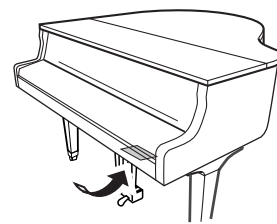

Model _____

Serial No. _____

Purchase Date _____

ПРАВИЛА ТЕХНИКИ БЕЗОПАСНОСТИ

ВНИМАТЕЛЬНО ПРОЧИТАЙТЕ, ПРЕЖДЕ ЧЕМ ПРИСТУПАТЬ К ЭКСПЛУАТАЦИИ

* Храните это руководство в безопасном месте. Оно вам еще понадобится.



ПРЕДУПРЕЖДЕНИЕ

Во избежание серьезных травм и даже смерти от удара электрическим током, а также короткого замыкания, повреждения оборудования, пожара и других инцидентов всегда соблюдайте следующие меры безопасности:

Электропитание/кабель питания

- Используйте только напряжение, заданное для инструмента. Это напряжение указано на инструменте.
- Периодически проверяйте вилку электроинструмента и удаляйте с нее грязь и пыль.
- Используйте только кабель питания и разъем, входящие в комплект поставки.
- Кабель питания не должен находиться рядом с источниками тепла (нагревателями, радиаторами и др.). Не допускайте также чрезмерного сгибания и повреждения кабеля, не ставьте на него тяжелые предметы и держите его в таком месте, где на него нельзя наступить, задеть ногой или что-нибудь по нему перекатить.

Не открывать

- Не открывайте инструмент и не пытайтесь разобрать или модифицировать его внутренние компоненты. В инструменте нет компонентов, которые должен обслуживать пользователь. При появлении неисправности немедленно прекратите эксплуатацию и обратитесь за помощью к квалифицированным специалистам центра технического обслуживания Yamaha.

Бережь от воды

- Берегите инструмент от дождя, не используйте его рядом с водой, в условиях сырости и повышенной влажности; не ставьте на него емкости с жидкостью, которая может разлиться и попасть внутрь.
- Никогда не вставляйте и не вынимайте вилку электроинструмента мокрыми руками.

Бережь от огня

- Не ставьте на инструмент горящие предметы, например свечи. Горящий предмет может упасть и вызвать пожар.

Внештатные ситуации

- В случае износа и повреждения кабеля питания или разъема, а также при внезапном исчезновении звука во время эксплуатации, при появлении необычного запаха и дыма немедленно отключите электропитание, выньте вилку из розетки и обратитесь за помощью к специалистам центра технического обслуживания Yamaha.



ВНИМАНИЕ

Во избежание нанесения серьезных травм себе и окружающим, а также повреждения инструмента и другого имущества, помимо прочего всегда соблюдайте следующие меры безопасности:

Электропитание/кабель питания

- При отключении кабеля от инструмента или от электросети беритесь за вилку, а не за кабель. Иначе можно повредить кабель.
- Отключайте инструмент от электросети, если планируете не использовать его в течение длительного времени, а также во время грозы.
- Не подключайте инструмент к одной электрической розетке с другими устройствами (например, через тройник). Это может привести к снижению качества звука или перегреву розетки.

Сборка

- Внимательно прочитайте документацию, описывающую процесс сборки. Неправильная последовательность сборки может привести к повреждению инструмента или травмам.

Место установки

- Во избежание деформации панели и повреждения внутренних компонентов берегите инструмент от чрезмерной пыли и сильной вибрации и не используйте его при очень высокой или низкой температуре (например, на солнце, рядом с нагревателем или в машине в дневное время).
- Не используйте инструмент в непосредственной близости от телевизора, радиоприемника, стереооборудования, мобильного телефона и других электроприборов. В противном случае в инструменте, телевизоре или радиоприемнике могут возникнуть помехи.
- Во избежание случайного падения инструмента не оставляйте его в неустойчивом положении.
- Перед перемещением инструмента отсоедините все кабели.
- Перед настройкой изделия убедитесь, что используемая электророзетка легко доступна. В случае возникновения каких-либо неполадок немедленно выключите инструмент и отключите его от электросети. Даже если питание выключено, изделие продолжает потреблять электроэнергию в минимальном количестве. Если изделие не используется в течение длительного времени, отключите шнур питания от электросети.

Подключение

- Перед подключением инструмента к другим электронным компонентам отключите их питание. Перед включением или отключением электронных компонентов установите минимальный уровень громкости. Убедитесь также в том, что на всех компонентах установлен минимальный уровень громкости, а во время игры на инструменте постепенно увеличьте громкость до нужной.

Обслуживание

- Удаляйте пыль и грязь мягкой тканью. Не трите слишком усердно, поскольку небольшие частицы грязи могут поцарапать полировку инструмента.
- Для чистки инструмента пользуйтесь мягкой сухой или слегка влажной тканью. Никогда не используйте пятновыводители, растворители, жидкие очистители или чистящие салфетки с пропиткой.

Меры безопасности при эксплуатации

- Следите, чтобы крышка клавиатуры не защемила вам пальцы, не вставляйте пальцы или руку в отверстия инструмента.
- Никогда не засовывайте и не роняйте бумагу, металлические и прочие предметы в отверстия на крышке, панели и клавиатуре. Если это случилось, немедленно выключите инструмент и выньте кабель питания из розетки. Затем обратитесь за помощью к специалистам центра технического обслуживания корпорации Yamaha.
- Не кладите на инструмент предметы из винила, пластмассы или резины: это может вызвать выцветание панели или клавиатуры.
- Удары металлическими, фарфоровыми или другими жесткими предметами могут вызвать трещины или шелушение полировки цифрового пианино. Меры безопасности при эксплуатации.
- Не облокачивайтесь на инструмент, не ставьте на него тяжелые предметы и не прикладывайте слишком большой силы при использовании кнопок, выключателями и разъемами.
- Не следует долго работать с высоким или некомфортным уровнем громкости инструмента/устройства или наушников, так как это может привести к потере слуха. При ухудшении слуха или звоне в ушах обратитесь к врачу.
- Поскольку в инструмент встроены магнитные детали, не следует оставлять видео- и аудиокассеты, диски и другие магнитные носители на панели. Это может привести к потере данных или повреждению носителя. Кроме того, избегайте использования инструмента рядом с телевизором или монитором компьютера, это может вызвать помехи.

Корпорация Yamaha не несет ответственности за повреждения, вызванные неправильной эксплуатацией или модификацией инструмента, а также за утерянные или испорченные данные.

Всегда выключайте инструмент, если не используете его.

Использование скамейки (если она есть)

- Во избежание случайного падения скамейки не оставляйте ее в неустойчивом положении.
- Не качайтесь на скамейке и не играйте, стоя на ней. Использование скамейки в качестве стремянки или в иных целях может привести к несчастному случаю или травме.
- Скамейка предназначена только для одного человека.
- Не пытайтесь регулировать высоту, сидя на скамейке, поскольку это приводит к перенапряжению регулирующего механизма, что, в свою очередь, может привести к его повреждению или даже травме.
- Если винты скамейки стали свободными в результате длительного использования, периодически завинчивайте их с помощью отвертки.

Сохранение данных

Сохранение и резервное копирование данных

- При выключении инструмента данные типов, приведенных в списке ниже, будут потеряны. Сохраняйте данные на вкладке USER (стр. 26), USB-устройстве хранения данных (флэш-памяти USB/дискете и т.п.).
 - Записанные или отредактированные песни (стр. 42, 143, 158)
 - Записанные или отредактированные стили (стр. 117)
 - Отредактированные тембры (стр. 99)
 - Сохраненные настройки функции One Touch Setting (стр. 51)
 - Отредактированные настройки MIDI (стр. 200)

Более того, все вышеупомянутые данные можно сохранить одновременно. См. стр. 76.

Данные на вкладке USER (стр. 26) могут быть потеряны из-за сбоя или неправильной работы. Сохраняйте важные данные на USB-устройстве хранения данных (флэш-памяти USB/дискете и т.п.).

Если вы меняете значения параметров на экранной странице и затем выходите из нее, данные о настройке системы (перечисленные в сборнике таблиц в отдельном буклете) сохраняются автоматически. Но, если выключить устройство, не выполнив процедуру выхода, все эти изменения будут утеряны.

Благодарим за покупку цифрового пианино Clavinova производства корпорации Yamaha!
Внимательно прочитайте это руководство, чтобы в полной мере воспользоваться всеми передовыми и удобными функциями инструмента.

Мы также рекомендуем не терять это руководство и держать его под рукой для дальнейшего использования.

О руководстве пользователя и сборнике таблиц

Руководство пользователя состоит из следующих разделов.

Руководство пользователя

- Введение (стр. 10) С этим разделом следует ознакомиться в первую очередь.
- Краткое руководство (стр. 23) Этот раздел содержит сведения об основных функциональных возможностях инструмента.
- Основные операции (стр. 63) Этот раздел объясняет, как использовать основные операции, в том числе экранные элементы управления.
- Справочник (стр. 78) Этот раздел содержит подробные сведения о настройках функций инструмента.
- Приложение (стр. 205) Этот раздел содержит дополнительные сведения, например информацию об устранении неполадок и технические характеристики.

Сборник таблиц

Список тембров, формат данных MIDI и т.п.

- Модели CGP-1000 в этом руководстве пользователя обозначается как «CGP/Clavinova».
- Иллюстрации и снимки ЖК-дисплеев приведены в руководстве пользователя только в качестве примеров. В действительности все может выглядеть несколько иначе.
- Все иллюстрации в руководстве по эксплуатации приведены на английском языке.
- Копирование коммерческих музыкальных данных, включая MIDI-данные и/или аудиоданные, но не ограничиваясь ими, строго запрещается, за исключением использования в личных целях.
- В этом устройстве могут использоваться различные типы или форматы музыкальных данных путем преобразования их в музыкальные данные необходимого формата для дальнейшего использования. Таким образом, при воспроизведении данных устройством звучание может несколько отличаться от исходного.
- Некоторые встроенные песни были отредактированы с целью уменьшения продолжительности или изменения аранжировки и, следовательно, могут не совпадать с оригиналом.

Этот продукт включает компьютерные программы и содержимое, авторские права на которые принадлежат корпорации Yamaha или право на использование которых получено по лицензии от других фирм. К материалам, защищенным авторскими правами, относятся все без ограничения компьютерные программы, файлы стиля, файлы MIDI, данные WAVE и музыкальные звукозаписи. Любое несанкционированное использование таких программ и содержимого, выходящее за рамки личного пользования, запрещено соответствующими законами. Любое нарушение авторских прав преследуется по закону. **НЕ СОЗДАВАЙТЕ, НЕ РАСПРОСТРАНЯЙТЕ И НЕ ИСПОЛЬЗУЙТЕ НЕЗАКОННЫЕ КОПИИ.**

- Фотографии клавиш, бандонеона, различных видов цимбал и музыкальной шкатулки, которые изображены на экранах цифрового пианино Clavinova, любезно предоставлены музеем Gakkigaku Shiryokan (Собрание старинных музыкальных инструментов), музыкального колледжа Kunitachi.
- Следующие инструменты, изображаемые на экранах цифрового пианино Clavinova, доступны для обозрения в музее музыкальных инструментов Hamamatsu: балафон, джендер, калimba, канун, сантур, гамелан, арфа, колокольчик, волынка, банджо, карильон, мандолина, уд, флейта Пана, пунджи, рабаб, шанаи, ситар, стальной барабан и тамбра.
- Данный продукт произведен по лицензии, защищенной патентами США No.5231671, No.5301259, No.5428708, а также патентом No.5567901, принадлежащим IVL Audio Inc.
- Растровые шрифты, используемые в данном инструменте, предоставлены компанией Ricoh Co., Ltd. и являются ее собственностью.
- Данный продукт использует NF, встроенный интернет-браузер компании ACCESS Co., Ltd. NF использует патентованный метод сжатия LZW по лицензии компании Unisys Co., Ltd. NF не может использоваться отдельно от данного продукта, продаваться, передаваться в пользование или передаваться какими-либо иными способами. Также запрещается декомпилировать, дизассемблировать, копировать и вскрывать технологии NF.
Данное программное обеспечение включает модуль, разработанный независимой группой JPEG (Independent JPEG Group).

ACCESS

Товарные знаки:

- Все остальные товарные знаки являются собственностью соответствующих владельцев.

Дополнительные принадлежности

- Руководство по интерактивной регистрации пользователя продукции Yamaha
- Музыкальная книга «50 хитов для фортепьяно»
- Руководство пользователя
- Сборник таблиц

В зависимости от места покупки следующие принадлежности могут быть включены или не включены в комплект:

- Скамейка

■ Настройка

В отличие от акустического фортепиано, цифровое пианино не нуждается в настройке. Оно всегда прекрасно настроено.

■ Транспортировка

Цифровое пианино можно перевозить вместе с другими вещами. Перемещать инструмент можно как в собранном, так и в разобранном виде, в котором вы первый раз достали его из коробки. Клавиатуру следует перевозить в горизонтальном положении. Не наклоняйте ее и не ставьте набок.

Не подвергайте инструмент чрезмерной вибрации или сильным ударам.

При транспортировке собранного цифрового пианино убедитесь, что все винты туго затянуты и не были ослаблены при перемещении инструмента.

Введение

Улучшенный реализм и естественная выразительность	10
Панель управления	12
Игра на клавиатуре	14
Установка	16
Пюпитр	16
Крышка	16
Наушники	17
Изменение языка	18
Настройки экрана	18
Использование дисковода и дискет	21
Использование USB-устройства хранения данных (флэш-памяти USB/дискеты и т.д.)	22

Краткое руководство 23

Воспроизведение демонстрационных песен	23
Работа с основными экранами	25
Работа с экраном Main	25
Работа с экраном выбора файлов	26
Работа с экраном функций	27
Воспроизведение тембров	28
Игра тембром Piano	28
Воспроизведение разных тембров	32
Упражнения с песнями	35
Проигрывание песен до начала упражнений	35
Отображение партитуры (Score)	38
Упражнения одной рукой с помощью световых индикаторов (Guide Lamps)	39
Разучивание с помощью функции Repeat Playback (Циклическое воспроизведение)	41
Запись собственного исполнения	42
Проигрывание фоновых партий с помощью функции Performance Assistant Technology	43
Воспроизведение аккомпанемента с помощью функции Auto Accompaniment (воспроизведение стиля)	44
Исполнение песни «Mary Had a Little Lamb» с автоаккомпанементом	45
Вызов наиболее удачного аккомпанемента для каждой песни — Music Finder	52
Вызов настроек панели, соответствующих определенному стилю (Repertoire)	53
Пение под воспроизведение песни (Karaoke) или ваше исполнение	54
Подключение микрофона	54
Пение с экраном Lyrics	55

Удобные функции для караоке	56
Удобные функции для пения в вашем сопровождении	58

Запись собственного исполнения в формате аудио (USB-устройство звукозаписи)

Запись собственного исполнения в формате аудио	60
Воспроизведение записанного исполнения	62

Основные операции

Основные операции	63
Выбор языка сообщений	63
Сообщения, которые выводятся на экран	63
Быстрый выбор экрана — функция прямого доступа	64
Основные экраны (главный экран и экран выбора файлов)	65
Экран Main	65
Экран выбора файлов и основные операции	66
Операции с файлами и папками, выполняемые на экране выбора файлов	68
Восстановление исходных параметров	74
Восстановление исходной системы	74
Восстановление заводских настроек для отдельных параметров	75
Сохранение и вызов пользовательских настроек в виде отдельного файла	75
Резервное копирование данных	76
Резервное копирование	77

Справочник

Создание, использование и редактирование тембров	78
Характеристики тембра	78
Одновременное воспроизведение разных тембров	79
Партии клавиатуры (Right 1, Right 2, Left)	79
Одновременная игра двумя тембрами (партии Right 1 и 2)	80
Игра разными тембрами правой и левой рукой (партии Right 1 и Left)	81
Повышение естественности звучания (iAFC)	82
Настройка глубины эффекта iAFC	82
Изменение высоты звука	84
Транспонирование	84
Точная настройка высоты звучания всего инструмента	84
Мелодический строй	84

На ЖК-экране этого инструмента отображаются различные страницы и меню, которые описывают функции и операции устройства. В инструкциях в этом руководстве стрелки обозначают процесс вызова определенных функций.

Следующий пример описывает операцию из четырех шагов:

1) нажмите кнопку [FUNCTION], 2) нажмите кнопку [D] для выбора страницы Controller, 3) нажмите кнопку TAB [▶] для выбора страницы Keyboard/Panel и 4) нажмите кнопку [A] для выбора параметра Initial Touch.

[FUNCTION] → [D] CONTROLLER → TAB [▶] KEYBOARD/PANEL → [A] 1 INITIAL TOUCH

Добавление эффектов к тембрам клавиатуры	86
Редактирование громкости и тонального баланса (MIXING CONSOLE)	88
Основные действия	88
Создание тембров (функция Voice Set)	99
Основные действия	99
Создание собственных тембров Organ Flutes	103
Использование, создание и редактирование стилей автоаккомпанемента	107
Характеристики стиля	107
Выбор типа аппликатуры аккордов	107
Воспроизведение только ритмических каналов стиля	108
Настройки, связанные с воспроизведением стиля	109
Настройки точки разделения клавиатуры	111
Редактирование громкости и тембра стиля (MIXING CONSOLE)	112
Функция Music Finder (Поиск музыки)	112
Поиск записей	112
Создание библиотеки любимых записей	114
Редактирование записей	114
Сохранение записи	115
Функция Style Creator (Создание стилей)	117
Структура стилей	117
Создание стиля	118
Редактирование созданного стиля	123
Регистрация и вызов пользовательских настроек панели – Регистрационная память	131
Регистрация и сохранение пользовательских настроек панели	131
Вызов зарегистрированных настроек панели	132
Удаление ненужной настройки панели/Присвоение имени настройке панели	133
Выключение вызова специальных элементов (функция Freeze)	133
Вызов номеров регистрационной памяти по порядку — Registration Sequence	134
Использование, создание и редактирование песен	136
Поддерживаемые типы песен	136
Воспроизведение песен	137
Настройка громкости, сочетания тембров и т.д. (MIXING CONSOLE)	140
Использование обучающей функции (Guide)	141
Выбор типа функции Guide	141
Запись собственного исполнения	143
Способы записи	143
Редактирование записи	158

Использование микрофона	167
Редактирование параметров функции Vocal Harmony	167
Настройка микрофона и звука эффекта гармонизации	170
Настройка функции Talk	174
Прямое подключение Clavinova к Интернету	176
Подключение инструмента к Интернету	176
Доступ к специальному веб-сайту	177
Операции на специальном веб-сайте	177
Прокрутка экрана	177
Ссылки	178
Ввод символов	178
Возврат на предыдущую веб-страницу	178
Обновление веб-страницы/Отмена загрузки веб-страницы	179
Покупка и загрузка данных	180
Регистрация закладок любимых страниц	180
Об экране настройки Интернета	183
Изменение домашней страницы	186
Инициализация настроек Интернета	187
Словарь терминов Интернета	188
Подключение внешних устройств к инструменту	189
Наушники (1 разъем [PHONES])	189
Подключение микрофона или гитары (2 разъем [MIC./LINE IN])	189
Подключение аудио- и видео-устройств (3 4 5) ..	189
Использование внешних аудиоустройств для воспроизведения и записи (3 разъемы [AUX OUT], [AUX OUT (LEVEL FIXED)])	189
Воспроизведение звука внешних аудиоустройств с помощью встроенных динамиков (4 разъемы [AUX IN])	190
Вывод изображения с экрана инструмента на внешний монитор (5 порт [VIDEO OUT], порт [RGB OUT])	190
Использование педального переключателя или ножного контроллера (6 разъем [AUX PEDAL])	191
Назначение специальных функций ножным педалям	191
Подключение внешних MIDI-устройств (7 порты [MIDI])	194
Подключение компьютера, USB-устройства или подключение к Интернету (7 8 9 10)	194
Подключение компьютера (порты 7 [MIDI] и 8 [USB TO HOST])	194
Подключение сетевого адаптера или устройства хранения данных с USB-интерфейсом (9 через порт [USB TO DEVICE])	195
Подключение к Интернету (10 порт [LAN])	196
Что такое MIDI?	196
Что можно делать с помощью MIDI	199

Настройки MIDI	200
Основные операции	200
Заранее запрограммированные шаблоны MIDI	201
Системные настройки MIDI	202
Параметры передачи MIDI-сообщений	202
Параметры приема MIDI-сообщений	203
Установка басовой ноты для воспроизведения стиля при помощи полученных MIDI-данных	203
Установка типа аккорда для воспроизведения стиля при помощи полученных MIDI-данных	204

Приложение

Устранение неполадок	205
Извлечение из коробки и сборка инструмента CGP-1000	210
Установка дисководов для гибких дисков (не входит в комплект поставки)	213
Технические характеристики	214
Предметный указатель	216
Таблица кнопок панели	219

Введение

Краткое руководство

Основные операции

Справочник

Создание, использование
и редактирование тембров

Использование, создание и редактирование
стилей автоаккомпанемента

Регистрация и вызов пользовательских
настроек панели - Регистрационная память

Использование, создание
и редактирование песен

Использование микрофона

Прямое подключение Clavinova
к Интернету

Подключение внешних устройств
к инструменту

Приложение

Ощущение настоящего акустического пианино

NW (натуральное дерево) с покрытием из синтетической слоновой кости

CGP-1000 — это один из инструментов, для которых стал использоваться материал, напоминающий слоновую кость. При создании белых клавиш CGP-1000 использовались специальные породы натурального дерева. Благодаря мягкости и нескользящей поверхности клавиш игра на инструменте становится еще приятнее. По ощущению клавиш этот инструмент значительно превосходит все существующие электронные клавиатуры. Вы чувствуете себя так, как если бы играли на настоящем рояле. Эта клавиатура специальной конструкции позволяет применять приемы игры, доступные только на рояле. Например, можно повторять одну и ту же ноту, и звук будет плавно сливаться даже без использования правой педали. Можно также быстро нажимать на одну и ту же клавишу, получая отчетливый звук без неестественного обрыва при каждом нажатии.

Имитация пространственного звучания рояля — функция iAFC

Инструмент Clavinova предлагает инновационную технологию «Hybrid Active Soundboard System» (Система комбинированной активной резонансной деки) и эффект iAFC (Instrumental Active Field Control), а также настоящую дека пианино и качественно исполненный корпус, что помогает создать глубокий звуковой резонанс и гармонику настоящего рояля, и все это можно найти в полнофункциональном цифровом клавишном инструменте.

Технология «Hybrid Active Soundboard System» использует настоящую дека и специальные вибрационные преобразователи, что впервые для цифровых инструментов позволяет воссоздать ощущение игры на настоящем рояле. Этот эффект создается НЕ динамиками; дека естественно резонирует и издает звук и передает вибрацию точно так же, как это происходит в настоящем рояле.

Улучшенная технология iAFC также используется в данном инструменте. Включите эффект iAFC, и вы почувствуете, как звук занимает пространство вокруг вас, как если бы вы играли на сцене концертного зала. Общее звучание становится более глубоким, и улучшается резонанс, особенно если используется правая педаль, воссоздающая и подчеркивающая естественное звучание акустических инструментов.

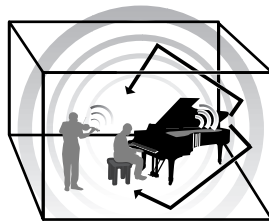

Запись аудио

Запись собственного исполнения в виде аудиофайла стр. 60

Можно сохранять свое исполнение в виде аудиоданных на устройстве флэш-памяти USB. Подключите микрофон или гитару к инструменту и записывайте гитару одновременно с исполнением на клавишах или записывайте пение вместе с воспроизведением песни (подобно караоке).

Игра на инструменте

Воспроизведение тембровстр. 28

С помощью всего одной кнопки вы можете настроить весь инструмент для оптимального фортепьянного исполнения независимо от того, какие настройки заданы на панели. Теперь вы можете играть и упражняться с полным ощущением игры на рояле и звучанием рояля – и это достигается мгновенно.



Воспроизведение тембров других инструментовстр. 32

Инструмент предлагает не только реалистичные фортепьянные тембры, но и огромный набор тембров других инструментов, как акустических, так и электронных.

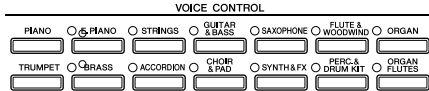

Исполнение с большим оркестром

— воспроизведение песнистр. 35

Вы можете играть одновременно с воспроизведением записи оркестрового исполнения, дополняя собственное исполнение сольной партии звучанием и аранжировкой целого оркестра.

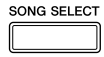

Простота исполнения фоновых партий с песнями

— технология Performance Assistant (Помощник музыканта)стр. 43

Новая технология Performance Assistant Technology чрезвычайно упрощает исполнение фоновых партий и аккомпанемента одновременно с воспроизведением песни.

Исполнение мелодий с автоаккомпанементом

— воспроизведение стиля.....стр. 44

Вы можете играть только мелодию и использовать функции воспроизведения стиля для автоматического создания полных фоновых партий и аккомпанемента. Это все равно, что играть с профессиональным ансамблем. Выберите стиль аккомпанемента, например поп-музыку, джаз, латиноамериканскую музыку и т. п., и инструмент заменит вам целый оркестр!

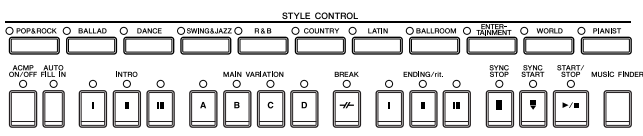

Упражнения

Вывод партитуры на экран и игра по нотамстр. 59

Во время проигрывания песни ноты могут автоматически отображаться на экране, что чрезвычайно удобно для обучения и разучивания партий.



Световые индикаторы.....стр. 39

Световые индикаторы также помогают в обучении и разучивании партий. Они показывают, какие ноты играть, когда их играть и как долго держать.



Запись собственного исполнениястр. 42

Данный инструмент позволяет легко записать собственное исполнение и сохранить его во внутренней памяти или на USB-устройстве хранения. Это также является отличным средством тренировки, позволяющим прослушать собственное исполнение и определить сильные и слабые стороны.



Увеличьте свою коллекцию записей

Прямое подключение к Интернетустр. 176

Инструмент может прямо подключаться к Интернету, что позволяет загружать данные со специальных веб-сайтов и сохранять их во внутренней памяти или на USB-устройстве хранения.



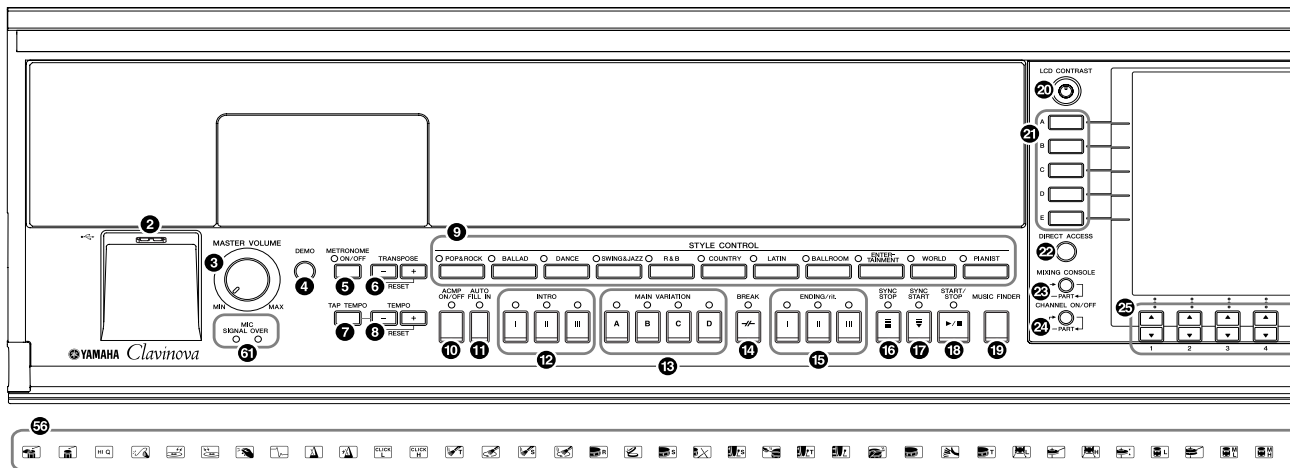

- 1 Выключатель [POWER]Стр. 14
- 2 Разъем [USB TO DEVICE]Стр. 22
- 3 Диск управления [MASTER VOLUME].....Стр. 15
- 4 Кнопка [DEMO]Стр. 23

METRONOME

- 5 Кнопка [ON/OFF].....Стр. 30

TRANSPOSE

- 6 Кнопки [-] [+].....Стр. 56

TEMPO

- 7 Кнопка [TAP TEMPO]Стр. 47
- 8 Кнопки [-] [+]......Стр. 31

STYLE CONTROL

- 9 Кнопки выбора категории STYLE.....Стр. 45
- 10 Кнопка [ACMP ON/OFF].....Стр. 46
- 11 Кнопка [AUTO FILL IN].....Стр. 48
- 12 Кнопки INTRO [I]/[II]/[III]Стр. 47
- 13 Кнопки MAIN VARIATION [A]/[B]/[C]/[D].....Стр. 48
- 14 Кнопка [BREAK].....Стр. 48
- 15 Кнопки ENDING/rit. [I]/[II]/[III]Стр. 48
- 16 Кнопка [SYNC STOP].....Стр. 48
- 17 Кнопка [SYNC START]Стр. 47
- 18 Кнопка [START/STOP]Стр. 47
- 19 Кнопка [MUSIC FINDER].....Стр. 52

- 27 Кнопка [EXIT] Стр. 26
- 28 Диск управления [DATA ENTRY] Стр. 67
- 29 Кнопка [ENTER].....Стр. 67
- 30 Кнопка [USB]..... Стр. 67
- 31 Кнопка [USER] Стр. 67

PART ON/OFF

- 32 Кнопка [DUAL (RIGHT2)] Стр. 79
- 33 Кнопка [SPLIT (LEFT)] Стр. 79

SONG CONTROL

- 34 Кнопка [FUNCTION] Стр. 27
- 35 Кнопка [INTERNET] Стр. 176
- 36 Кнопка [SONG SELECT]..... Стр. 35
- 37 Кнопка [REC]..... Стр. 42
- 38 Кнопка [STOP]..... Стр. 35
- 39 Кнопка [PLAY/PAUSE] Стр. 35
- 40 Кнопки [REW]/[FF] Стр. 138
- 41 Кнопка [EXTRA TRACKS]..... Стр. 144
- 42 Кнопка [TRACK 2 (L)]..... Стр. 41
- 43 Кнопка [TRACK 1 (R)] Стр. 39
- 44 Кнопка [SCORE]..... Стр. 38
- 45 Кнопка [LYRICS/TEXT] Стр. 55
- 46 Кнопка [GUIDE]..... Стр. 39
- 47 Кнопка [REPEAT]..... Стр. 41

Настройка PIANO

- 48 Кнопка [PIANO RESET] Стр. 29

REGISTRATION MEMORY

- 49 Кнопки REGIST BANK [+] [-]..... Стр. 132
- 50 Кнопка [MEMORY]..... Стр. 131
- 51 Кнопки [1]-[8]..... Стр. 131

- 20 Регулятор [LCD CONTRAST].....Стр. 18
- 21 Кнопки [A]-[J].....Стр. 25
- 22 Кнопка [DIRECT ACCESS].....Стр. 64
- 23 Кнопка [MIXING CONSOLE].....Стр. 88
- 24 Кнопка [CHANNEL ON/OFF].....Стр. 109, 143
- 25 Кнопки [1 ▲ ▼]-[8 ▲ ▼].....Стр. 25
- 26 Кнопки TAB [◀][▶]Стр. 26

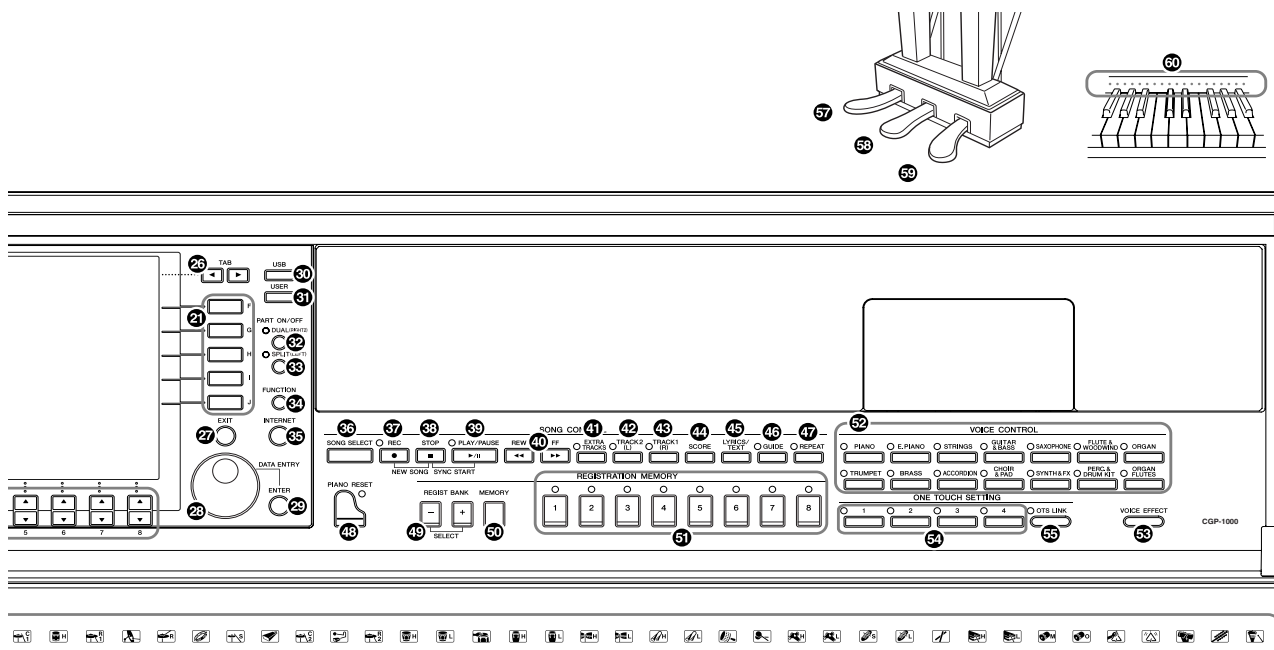

VOICE CONTROL

- 52 Кнопки выбора категории VOICEСтр. 32
- 53 Кнопка [VOICE EFFECT].....Стр. 86

ONE TOUCH SETTING

- 54 Кнопки [1]–[4]Стр. 50
- 55 Кнопка [OTS LINK]Стр. 51

56 Значки Drum Kit....Сборник таблиц (Drum/key Assignment List)

Педали

- 57 Левая педаль.....Стр. 30
- 58 Педаль sostenuto (средняя)Стр. 30
- 59 Правая педальСтр. 30

- 60 Индикаторы клавиатурыСтр. 39
- 61 Индикаторы микрофона Signal/Over.....Стр. 54

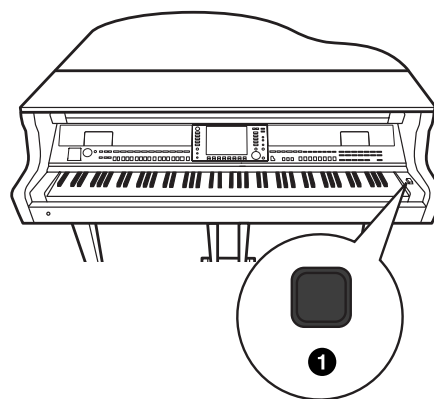

Краткая информация приведена также в разделе «Таблица кнопок панели» на стр. 219 в алфавитном порядке.

Информацию о разъемах, расположенных в левом нижнем углу инструмента, см. на стр. 189.

Разъем [USB TO DEVICE] расположен также в левом нижнем углу инструмента.

⚠ ВНИМАНИЕ

Открывая и закрывая крышку, беритесь за нее обеими руками. Не отпускайте крышку, пока она не откроется или не закроется полностью. Поднимая или опуская крышку, следите за тем, чтобы не прищемить свои или чужие пальцы (особенно пальцы детей) между крышкой и корпусом.

⚠ ВНИМАНИЕ

Не кладите на крышку клавиатуры металлические предметы или бумагу. Когда крышка открыта, мелкие предметы могут попасть внутрь корпуса, и тогда извлечь их будет практически невозможно. Это может привести к поражению током, а также к короткому замыканию, пожару и другим серьезным повреждениям инструмента.

1 Подключение кабеля питания

Сначала вставьте вилку кабеля питания в разъем на инструменте Clavinova, затем подсоедините другой конец кабеля к соответствующей стенной розетке.

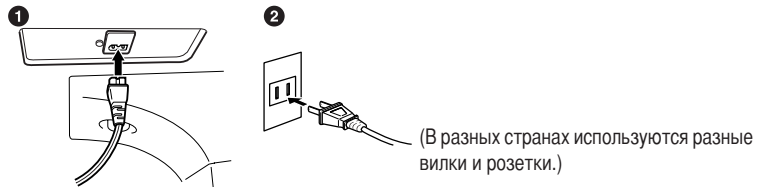

2 Как открыть крышку клавиатуры

Откройте крышку, держа ее, как показано на рисунке. Если вы хотите играть в этом положении (когда панель закрыта), перейдите к действию 4.

⚠ ВНИМАНИЕ

Открывая крышку, не повредите пальцы.

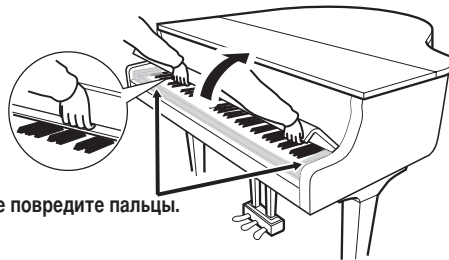

3 Как открыть панель

Сложите ручку.

Сложите ручку в верхней части (как показано), затем возьмите крышку клавиатуры в нижней части и поднимите ее, слегка вдавливая ее в CGP-1000 и открывая панель управления.

⚠ ВНИМАНИЕ

Открывая крышку, не повредите пальцы.



4 Включение питания

Нажмите кнопку [POWER] в правой части клавиатуры, чтобы включить инструмент. Включится подсветка экрана в центре передней панели и индикатор питания, находящийся на корпусе ниже левого края клавиатуры.

Загорается индикатор питания.

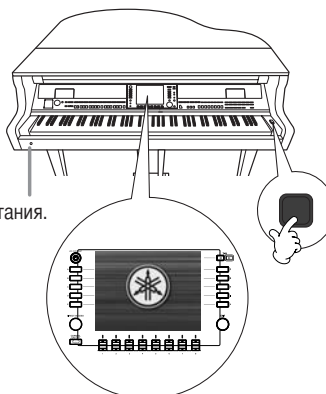

5 Игра на клавиатуре

Играйте на клавишах для генерации звука.

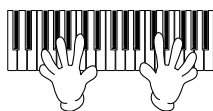

Настройка громкости

Во время исполнения регулируйте громкость с помощью регулятора [MASTER VOLUME], расположенного на панели слева.

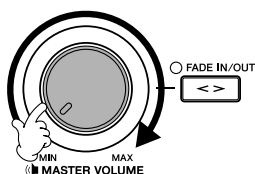

6 Выключение питания

Нажмите кнопку [POWER] для отключения питания. Экран и индикатор питания погаснут.

7 Как закрыть панель

Возьмитесь за край сверху на панели и опустите крышку, чтобы закрыть ее.



8 Как закрыть крышку клавиатуры



Поднимите ручку, затем закройте крышку клавиатуры.

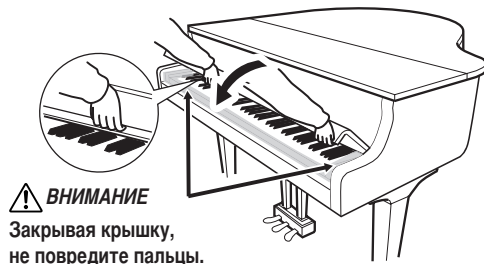

Пюпитр

Как поднять пюпитр

1 Аккуратно откройте переднюю часть крышки.



2 Наклоните пюпитр на себя, установив необходимый угол.

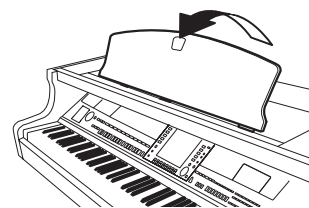

3 Аккуратно опустите пюпитр, чтобы он находился под нужным углом.

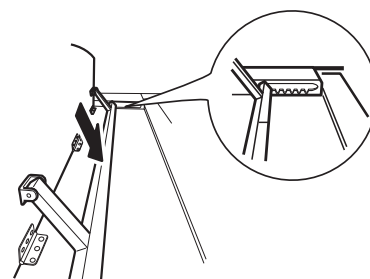

Как опустить пюпитр

1 Наклоните пюпитр на себя, насколько это возможно.

2 Двигая опору, осторожно опустите пюпитр, пока он полностью не ляжет на место.



⚠ ВНИМАНИЕ
Не прищемите пальцы.

Крышка

Крышка поставляется с длинным и коротким упорами. Используйте один из них, чтобы открыть крышку под нужным углом.

■ Как открыть крышку

- 1 Поднимите и держите правую часть крышки (если смотреть со стороны клавиатуры).
- 2 Поднимите упор и аккуратно опустите крышку, чтобы конец упора вошел в паз крышки.

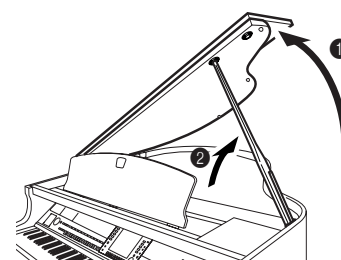

Чтобы включить эффект iAFC (стр. 82), поднимите крышку на длинный упор, используя специальный паз. Если крышка закрыта или зафиксирована коротким упором, iAFC не включится.

Для длинного упора используйте внутренний паз, а для короткого — внешний.



■ Как закрыть крышку

- 1 Держа упор, осторожно поднимите крышку.
- 2 Держа крышку поднятой, опустите упор.
- 3 Осторожно опустите крышку.

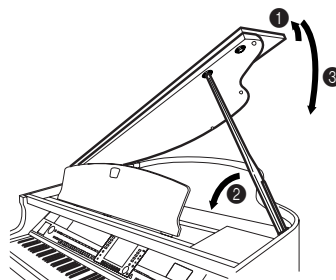

Наушники

Подключите наушники к одному из разъемов [PHONES] в нижней левой части инструмента. Можно подключить две пары наушников. (Если используется один комплект наушников, его можно подсоединить к любому разъему.)

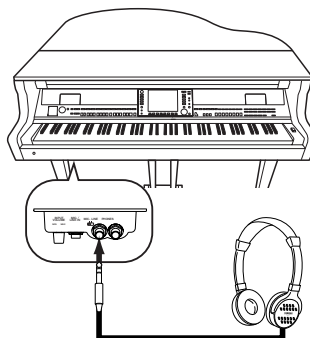

Крючок для наушников

Крючок для наушников входит в комплект инструмента Clavinova и позволяет вешать наушники на корпус. Закрепите крючок для наушников на корпусе с помощью двух винтов (4 x 10 мм), как показано на рисунке.

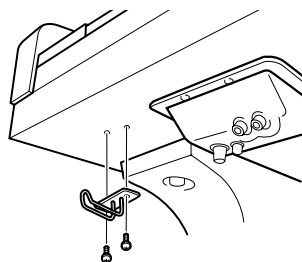

Вывод звука через динамик при подключенных наушниках

- 1 Вызовите операционный экран.
[FUNCTION] → [I] UTILITY → TAB[◀][▶] CONFIG 2
- 2 Нажмите кнопку [3 ▲ ▼]/[4 ▲ ▼] (SPEAKER), чтобы выбрать значение «ON».

Вывод звука только через наушники

На экране, вызванном выше в действии 2, нажмите кнопку [3 ▲ ▼]/[4 ▲ ▼] (SPEAKER), чтобы выбрать значение «OFF». Если выбрано значение «OFF», динамики не будут звучать, и вы будете слышать звук инструмента Clavinova только через наушники.

⚠ ВНИМАНИЕ

Не используйте внешний паз для длинного упора; это увеличивает риск падения крышки, что может привести к повреждениям или травмам.

⚠ ВНИМАНИЕ

- Убедитесь в том, что упор хорошо вошел в паз крышки. Если упор плохо вошел в паз, крышка может упасть, что приведет к травме или повреждению инструмента.
- Следите за тем, чтобы никто не трогал упор, когда крышка поднята. Упор может выскочить из паза, и крышка упадет.
- Поднимая или опуская крышку, следите за тем, чтобы не прищемить свои или чужие пальцы (особенно пальцы детей).
- Не ставьте предметы на деку или на часть из джерсовой ткани; это может привести к ухудшению звука и даже повреждению инструмента.

⚠ ВНИМАНИЕ

Не следует долго использовать наушники при повышенном уровне громкости. Это может привести к потере слуха.

⚠ ВНИМАНИЕ

Не вешайте на этот крючок ничего, кроме наушников. Иначе можно повредить инструмент Clavinova или крючок.

Изменение языка

Выбор языка для сообщений, имен файлов и вводимых символов.

- 1 Вызовите операционный экран.
[FUNCTION] → [J] UTILITY → TAB[◀][▶] OWNER
- 2 Выберите язык с помощью кнопок [4 ▲ ▼]/[5 ▲ ▼].

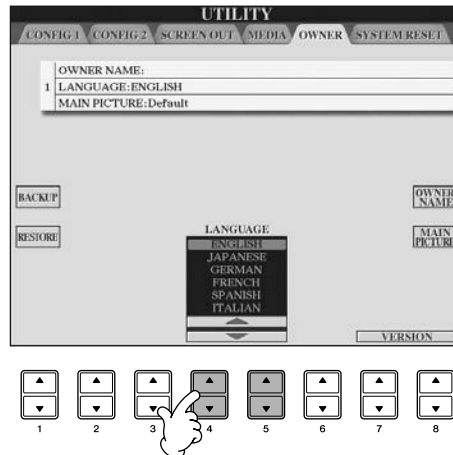

- 3 Чтобы перейти к исходному экрану, нажмите кнопку [EXIT].

Настройки экрана

Настройка контрастности экрана

Контрастность экрана можно настроить с помощью регулятора [LCD CONTRAST], расположенного слева от экрана.

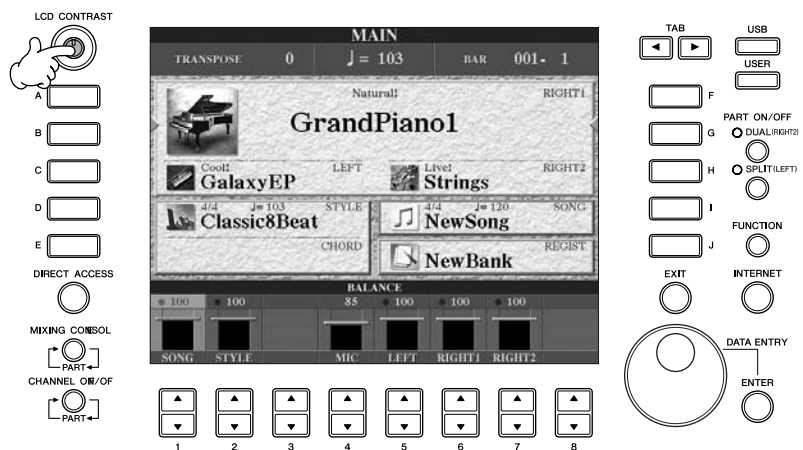

Настройка яркости экрана

Настройте яркость экрана.

- 1 Вызовите операционный экран.
[FUNCTION] → [J] UTILITY → TAB[◀][▶] CONFIG 2
- 2 Чтобы настроить яркость экрана, нажмите кнопку [2 ▲ ▼].

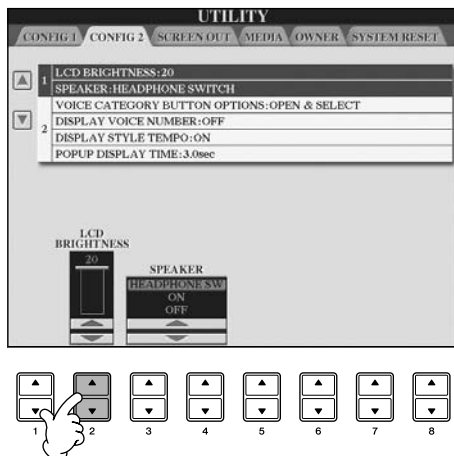

Выбор картинки для фона главного экрана

Эта функция позволяет выбрать картинку, которая будет использоваться в качестве фона для главного экрана (стр. 25).

- 1 Вызовите операционный экран.
[FUNCTION] → [J] UTILITY → TAB[◀][▶] OWNER
- 2 Нажмите кнопку [J] (MAIN PICTURE) для вызова экрана выбора картинки (Picture Selection).
- 3 Выберите картинку с помощью кнопок [A]–[J].

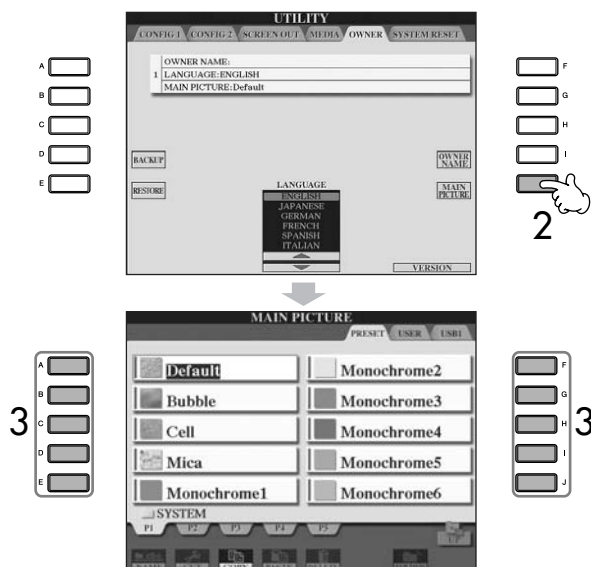

Приведенная справа информация о совместимости картинок также относится к фону экрана Song Lyric.

Выбрав картинку, вы можете вернуться к главному экрану, нажав кнопку [DIRECT ACCESS], а затем [EXIT]. Выбранная картинка станет фоном главного экрана.

Импорт картинки для фона главного экрана

Хотя в памяти Preset содержится множество картинок, можно также загрузить картинки с USB-устройства (флэш-память USB, гибкий диск и т.п.) и использовать их в инструменте в качестве фоновых изображений. Максимальный размер изображения не должен превышать 640 x 480 пикселей. Если вы выбираете файл с USB-устройства (флэш-память USB/гибкий диск и т.д.), до появления картинки может пройти некоторое время. Если хотите сократить это время, сохраните картинку с устройства USB на устройстве USER (используя экран выбора картинки Picture Selection). Если файл с картинкой находится на носителе в дисковом устройстве USB, при выключении и повторном включении питания фон останется, только если в дисковод вставлен носитель с теми же данными.

Ввод имени пользователя на экране загрузки

Можно сделать так, чтобы ваше имя (Owner Name) отображалось на экране загрузки (экран, который появляется при включении питания).



- 1 **Вызовите операционный экран.**
[FUNCTION] → [J] UTILITY → TAB[◀][▶] OWNER
- 2 **Нажмите кнопку [I] (OWNER NAME), чтобы вызвать экран ввода имени пользователя.**
Информацию о вводе символов см. на стр. 73.

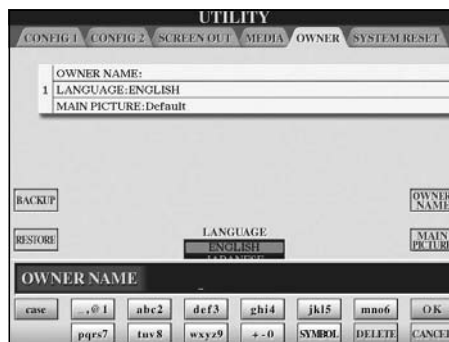

Отображение номера версии

Для проверки номера версии инструмента нажмите и удерживайте кнопки [7 ▲ ▼]/[8 ▲ ▼] (VERSION) на дисплее в описанном выше действии 1. Чтобы перейти к исходному экрану, нажмите кнопку [EXIT].

(Дисковод для гибких дисков не входит в комплект поставки. Инструкции по установке дисковода для гибких дисков см. на стр. 213.)

Дисковод позволяет сохранять на дискету данные, созданные вами на инструменте, а также загружать данные с дискеты.

Бережно обращайтесь с дискетами и дисководом! Соблюдайте все указанные меры предосторожности.

Совместимые дискеты

- Можно использовать дискеты 3,5" 2DD и 2HD.

Форматирование дискеты

- Если не удастся использовать новые чистые дискеты или дискеты, которые использовались на других устройствах, их нужно отформатировать. Инструкции по форматированию дискеты см. на стр. 68. Помните, что после форматирования все данные на дискете будут уничтожены. Заранее проверьте, есть ли на дискете важные данные.

ПРИМЕЧАНИЕ

Дискеты, отформатированные на этом устройстве, могут быть непригодны для использования на другом устройстве.

Установка и удаление дискет

Установка дискеты в дисковод

- Держите дискету наклейкой вверх, скользящей шторкой вперед по направлению к прорези дисковода. Осторожно вставьте дискету в гнездо и мягко толкните вперед, пока не услышите щелчок и не выскочит кнопка дисковода.

ПРИМЕЧАНИЕ

Не вставляйте в дисковод ничего, кроме дискет. Другие предметы могут повредить дисковод или дискету.

Удаление дискеты

- Убедившись, что инструмент не обращается* к дискете (индикатор рядом с гнездом дисковода не горит), нажмите на кнопку выдвижения, расположенную справа под гнездом. Когда дискета выдвинется, вытащите ее из дисковода. Если дискету не удастся вытащить, не применяйте силу. Еще раз попробуйте нажать на кнопку выдвижения или повторно вставить дискету и попытаться выдвинуть ее.

* Не выполняются операции, такие как запись, воспроизведение или удаление данных. Если питание включено и вы вставляете дискету, инструмент автоматически обращается к ней, чтобы проверить наличие данных.

ВНИМАНИЕ

Не вынимайте дискету и не выключайте инструмент, если есть обращение к дискете. Это может привести к потере данных и к повреждению дисковода.

- Прежде чем отключать питание, убедитесь, что в дисководе нет дискеты. Если дискета находится в дисководе длительное время, она может покрыться пылью и грязью, а это вызывает ошибки при чтении или записи.

Очистка головки дисковода для чтения/записи данных

- Необходимо регулярно чистить головку чтения/записи данных. Инструмент оснащен магнитной головкой высокой точности, на которой после длительного использования образуется слой магнитных частиц с дискет, что со временем может привести к ошибкам во время чтения и записи данных.
- Чтобы поддерживать дисковод в рабочем состоянии, корпорация Yamaha рекомендует раз в месяц использовать специальную дискету сухого типа (имеющуюся в продаже) для очистки головки. Выяснить, есть ли в продаже чистящие дискеты, можно у местного представителя корпорации Yamaha.

Дискеты

Обращайтесь с дискетами аккуратно и соблюдайте следующие меры предосторожности.

- Не ставьте на дискеты тяжелые предметы, не сгибайте и не применяйте силу при обращении с ними. Когда дискеты не используются, храните их в коробках.
- Не подвергайте дискеты воздействию прямого солнечного света, слишком низких и высоких температур, избыточной влажности, избегайте скапливания на них пыли и попадания жидкости.
- Не следует открывать шторку и прикасаться к магнитной поверхности дискеты.
- Не подвергайте дискеты воздействию магнитных полей телевизоров, динамиков, электромоторов и т.д., так как магнитные поля могут полностью или частично стереть данные на дискете, сделав ее непригодной для использования.
- Никогда не используйте дискеты с деформированной шторкой или корпусом.
- Не наклеивайте на дискету ничего, кроме поставляемых с ней наклеек. Прикрепляйте наклейки в предназначенном для этого месте.

Защита данных (защита от записи)

- Чтобы случайно не удалить важные данные, переместите защелку в положение «защиты» (отверстие открыто). Когда нужно записать данные, защелка должна быть в положении «запись» (отверстие закрыто).

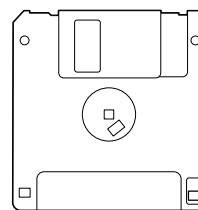

Защелка защиты от записи в открытой позиции (запись запрещена)

Использование USB-устройства хранения данных (флэш-памяти USB/дискеты и т.д.)

Инструмент оборудован встроенным разъемом [USB TO DEVICE]. Подключив к инструменту устройство хранения данных с USB-интерфейсом с помощью стандартного кабеля USB, вы можете сохранять на это устройство созданные вами данные, а также считывать данные с подключенного устройства. Будьте внимательны при работе с USB-устройствами хранения данных. Соблюдайте все указанные меры предосторожности.

ПРИМЕЧАНИЕ

Для получения сведений об использовании USB-устройства хранения данных обратитесь к руководству пользователя этого устройства.

Совместимые устройства хранения данных с интерфейсом USB

- К разъему [USB TO DEVICE] можно подключить до двух USB-устройств хранения данных, например дисковод для гибких дисков, жесткий диск, привод CD-ROM, устройство чтения/записи флэш-памяти и т.п. (При необходимости используйте концентратор USB. Однако даже при использовании концентратора USB количество USB-устройств хранения данных, одновременно используемых с музыкальными инструментами, не может превышать двух.) Этот инструмент может распознать до четырех носителей, подключенных к одному USB-устройству хранения данных. Другие устройства с интерфейсом USB (например компьютерные клавиатуры или мыши) использовать нельзя.
- Инструмент необязательно поддерживает все существующие на рынке USB-устройства хранения данных. Корпорация Yamaha не гарантирует работу приобретенного вами USB-устройства хранения данных. Прежде чем приобрести USB-устройство хранения данных, проконсультируйтесь с региональным представителем Yamaha или авторизованным распространителем (список см. в конце руководства пользователя) или посетите веб-страницу <http://music.yamaha.com/homekeyboard>

ПРИМЕЧАНИЕ

Хотя с помощью пишущих дисководов для компакт-дисков можно считывать данные в инструмент, их нельзя использовать для сохранения.

Форматирование USB-носителя

- При подключении USB-устройства хранения данных или вставке носителя может появиться сообщение, предлагающее отформатировать устройство или носитель. Если сообщение появилось, выполните форматирование.

ВНИМАНИЕ

При форматировании все ранее записанные данные удаляются. Убедитесь, что на формируемом носителе нет важных данных. Проявляйте осторожность, особенно при подключении нескольких USB-носителей данных.

Использование устройств хранения данных с интерфейсом USB

- При подключении USB-устройства хранения данных к разъему [USB TO DEVICE] убедитесь, что устройство имеет соответствующий разъем. Соблюдайте правильную ориентацию. Перед извлечением носителя из устройства убедитесь, что инструмент не выполняет операций, требующих доступа к данным (например операций сохранения, копирования или удаления).

ВНИМАНИЕ

- Не следует слишком часто включать и выключать питание USB-устройства хранения данных или подключать и отключать кабель. Это может привести к «зависанию» инструмента. Во время выполнения операций с данными (сохранение, копирование или удаление) НЕ отсоединяйте кабель USB, НЕ извлекайте носитель из устройства и НЕ выключайте питание ни одного из устройств. Это может привести к повреждению данных на одном или обоих устройствах.
- При подключении USB-устройства хранения данных к разъему [USB TO DEVICE] на верхней панели не забывайте извлекать устройство перед закрытием крышки клавиатуры. При закрытии крышки клавиатуры подключенное USB-устройство хранения данных может быть повреждено.
- Несмотря на то что цифровое пианино имеет два разъема [USB TO DEVICE], при одновременном подключении двух или трех устройств (например двух USB-устройств хранения данных и сетевого адаптера) следует использовать концентратор USB. Концентратор USB должен иметь автономное питание (отдельный источник питания), и питание должно быть включено. Можно использовать только один концентратор USB. Если во время использования концентратора USB появилось сообщение об ошибке, отключите концентратор от инструмента, затем включите питание инструмента и снова подключите концентратор.
- Несмотря на то что инструмент поддерживает стандарт USB 1.1, к нему можно подключить USB-устройство хранения данных стандарта 2.0. Однако скорость передачи данных будет соответствовать стандарту USB 1.1.

Защита данных (защита от записи)

Чтобы предотвратить случайное удаление данных, применяйте защиту от записи, которой оснащено каждое устройство хранения или носитель. Если вы сохраняете данные на USB-устройство, убедитесь, что защита от записи отключена.

Воспроизведение демонстрационных песен

Демонстрационные песни – это больше чем просто мелодии. Они являются полезными, легко понятными представлениями возможностей, функций и операций инструмента. В некотором смысле это интерактивный мини-учебник с образцами звучания и объяснениями для пользователя.

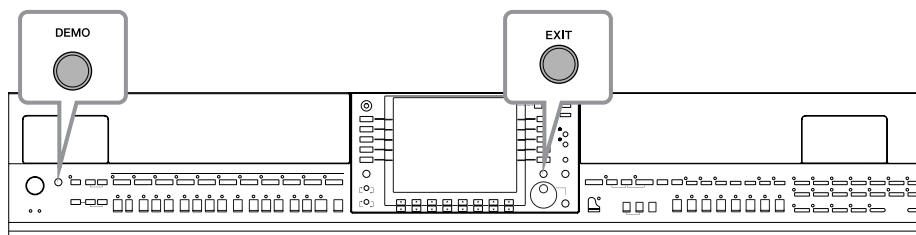

1 Выберите язык.

- 1 Вызовите операционный экран.
[FUNCTION] → [J]UTILITY → TAB[◀][▶] OWNER
- 2 С помощью кнопок [4 ▲ ▼]/[5 ▲ ▼] выберите нужный язык.

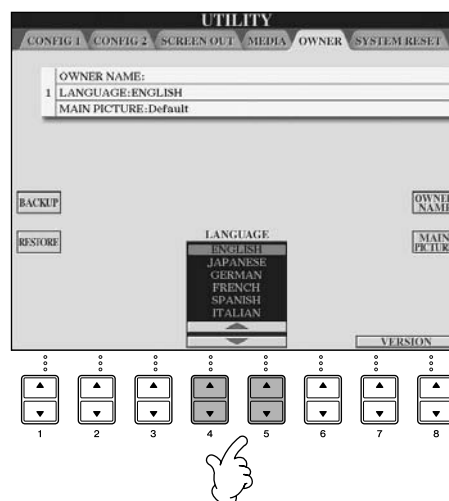

2 Для запуска демонстрации нажмите кнопку [DEMO].

Демонстрации звучат, пока не будут остановлены.



3 Для остановки демонстрации нажмите кнопку [EXIT].

После остановки демонстрации происходит возврат к основному экрану (стр. 65).



Вывод списка демонстрационных разделов

1 Для вызова меню конкретного раздела нажмите кнопки [7 ▲ ▼]/[8 ▲ ▼] экрана Demo (Демонстрация).



2 Для вызова конкретной демонстрации нажмите одну из кнопок [A]–[J].

Для возврата к предыдущему экрану нажмите кнопку [J].

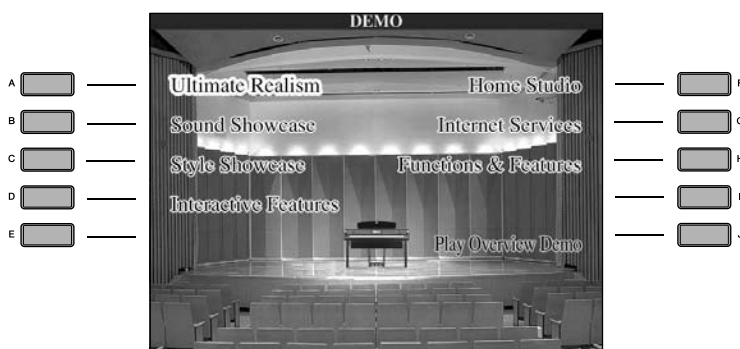

Если демонстрация занимает больше одного экрана

Нажмите кнопку [▲ ▼]

в зависимости от номера экрана.

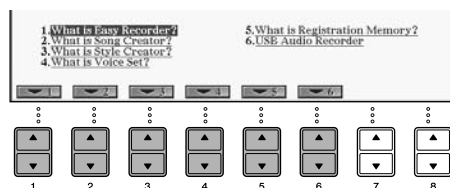

3 Для выхода из демонстрационного режима нажмите кнопку [EXIT].



Работа с основными экранами

Для работы с основными экранами необходимо иметь некоторое представление о них. Существует три основных экрана:

- Экран MAIN (Главный) ➤ См. ниже.
- Экран выбора файлов ➤ стр. 26
- Экран функций ➤ стр. 27

Работа с экраном Main

Главный экран содержит основные настройки и важные сведения об инструменте (это тот же самый экран, который выдается при включении). Кроме того, можно вызвать страницы для настройки функций, показанных на главном экране.

ПРИМЕЧАНИЕ Сведения на экране MAIN
См. стр. 65.

- Кнопки [A]–[J]**
Кнопки [A]–[J] соответствуют функциям, которые указаны рядом.
Например, если нажать кнопку [F], появится экран тембра Voice (RIGHT 1).
- Кнопки [1 ▲ ▼]–[8 ▲ ▼]**
Кнопки [1 ▲ ▼]–[8 ▲ ▼] соответствуют параметрам, которые указаны над ними.
Например, если нажать кнопку [1 ▲], увеличивается громкость звучания песни (стр. 35).
- Кнопки [DIRECT ACCESS] и [EXIT]**
Удобный способ вернуться к экрану MAIN с любого другого экрана. Просто нажмите кнопку [DIRECT ACCESS], а затем кнопку [EXIT].



Работа с экраном выбора файлов

С помощью экрана выбора файлов можно выбирать тембр (стр. 28), песню (стр. 35), стиль (стр. 44) и т.д. Рассмотрим вызов и использование экрана выбора файлов на следующем примере.

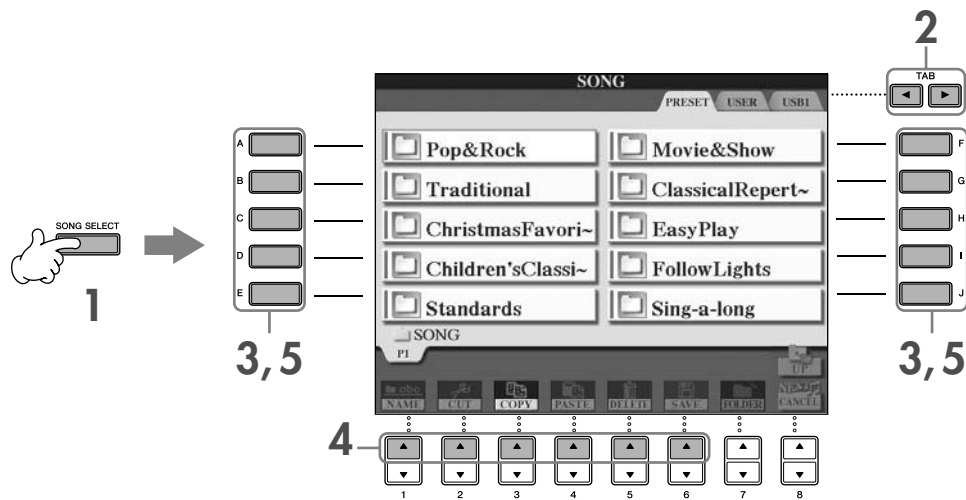

1 Чтобы вызвать экран выбора песни, нажмите кнопку [SONG SELECT].

2 С помощью кнопок TAB [◀][▶] выберите нужный носитель (PRESET/USER/USB).

Носители PRESET/USER/USB

PRESET Внутренняя память, куда загружаются заранее запрограммированные данные.

USER Внутренняя память, где можно читать и записывать данные.

USB USB-устройства хранения данных, например устройство флэш-памяти, дисковод для гибких дисков и т.п., которые могут быть подключены к разъему [USB TO DEVICE].

ПРИМЕЧАНИЕ В дальнейшем для обозначения любого устройства хранения USB, например, флэш-памяти USB/дискеты и т.д., в данном руководстве используется термин «USB-устройство хранения данных».

3 Выберите папку (если требуется).

В одной папке может быть несколько песен. В этом случае на экране появится изображение одной или нескольких папок (см. рисунок справа). Чтобы выбрать папку, нажмите одну из кнопок от [A] до [J].

Нажмите кнопку [8 ▲] (UP) (вверх), чтобы перейти к папке более высокого уровня.



4 Выберите страницу (если экран состоит из нескольких страниц).

Если на диске содержится более десяти песен, экран делится на несколько страниц. Страницы указаны в нижней части экрана. Чтобы выбрать страницу, нажмите одну из кнопок [1 ▲]–[6 ▲].

5 Чтобы выбрать песню, нажмите одну из кнопок от [A] до [J].

Можно также выбрать песню с помощью диска [DATA ENTRY] и затем нажать кнопку [ENTER] для выполнения.

6 Чтобы вернуться к предыдущему экрану, нажмите кнопку [EXIT].

Работа с экраном функций

С помощью экрана функций можно задавать настройки.

На следующем примере рассмотрим вызов и использование экрана для настройки чувствительности клавиатуры.

1 Нажмите кнопку [FUNCTION].

Появятся категории настроек.

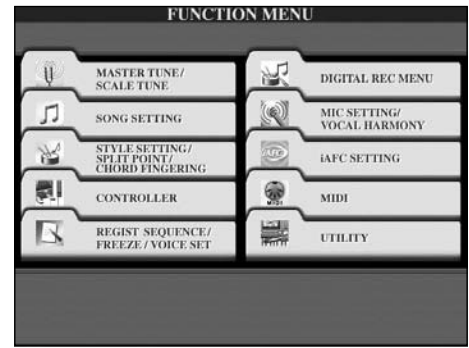
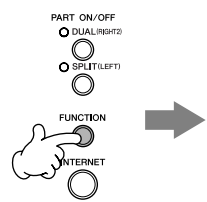

2 С помощью кнопки [D] выберите категорию CONTROLLER (Контроллер).

Если выбранная категория включает одну или несколько подкатегорий, на экране появится одна или несколько вкладок.

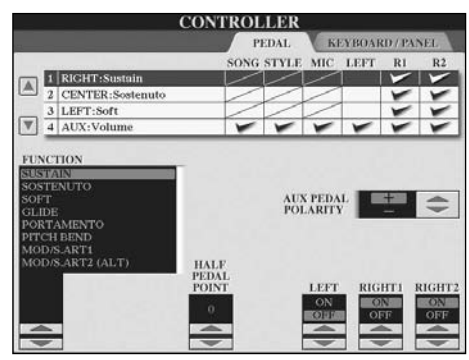
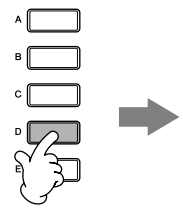

3 Чтобы выбрать вкладку KEYBOARD/PANEL (Клавиатура/Панель), нажмите кнопку TAB [▶].

Если настройка включает в себя несколько настроек, их список появится на экране.

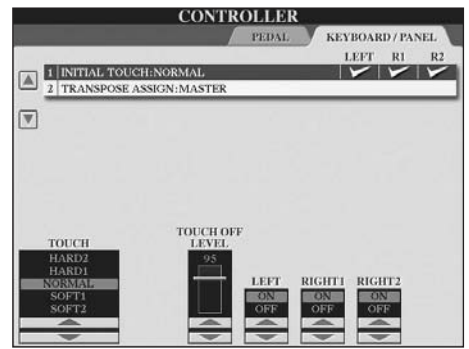
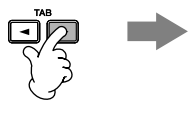

4 С помощью кнопки [A] выберите «1 INITIAL TOUCH» (Сила начального нажатия 1).

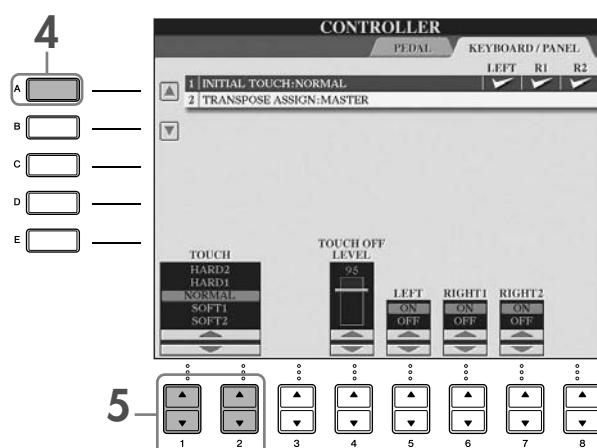

5 С помощью кнопки [1 ▲ ▼]/[2 ▲ ▼] выберите чувствительность клавиатуры к нажатию.

Дополнительные сведения о чувствительности клавиатуры к нажатию приведены на стр. 29.

В инструкциях в этом руководстве стрелки обозначают процесс вызова определенных экранов и функций. Например, вышеописанную последовательность можно представить так: [FUNCTION] → [D] CONTROLLER → TAB [▶] KEYBOARD/PANEL → [A] 1 INITIAL TOUCH.

Воспроизведение тембров

У инструмента огромный набор тембров, включая чрезвычайно естественные тембры фортепьяно.

Кнопка
METRONOME
[ON/OFF] (стр. 30)

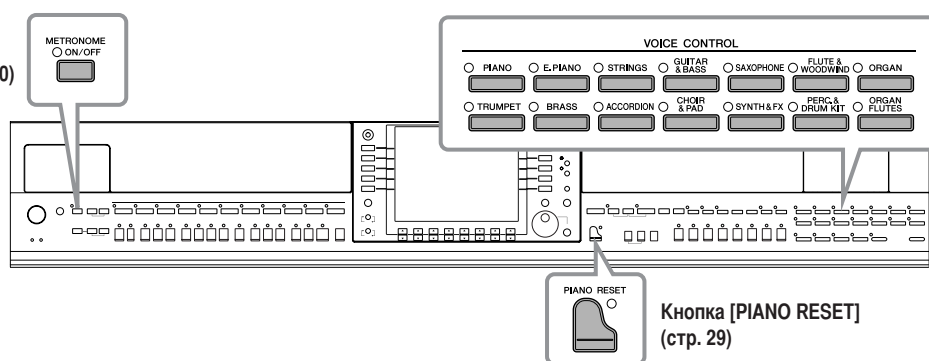

Кнопки выбора категории VOICE (стр. 32)

Кнопка [PIANO RESET]
(стр. 29)

Игра тембром Piano

Можно вызвать и воспроизвести тембр фортепьяно. Играя тембром фортепьяно, можно использовать педали или метроном.

Игра на фортепиано «в одно касание»

Эта удобная и в то же время простая функция полностью и автоматически перестраивает инструмент для оптимального исполнения в тембре фортепиано. Независимо от того, какие настройки вы задали на панели, можно быстро вызвать экран настроек пианино с помощью одной кнопки.

Нажмите кнопку [PIANO RESET], напоминающую по форме фортепьяно, в правой нижней части панели.



Функция Piano Lock

Удобная функция Piano Lock позволяет «заблокировать» пианино во избежание случайного изменения настроек при нажатии другой кнопки на панели. Если используется функция Piano Lock, инструмент остается в режиме фортепиано, даже если нажимаются другие кнопки. Это позволяет избежать случайного запуска песни (стр. 35) во время фортепьянного исполнения.

- 1 Нажмите и удерживайте кнопку [PIANO RESET] в правой нижней части панели не менее трех секунд, пока на экране не появится предложение включить функцию Piano Lock.
- 2 Для включения функции Piano Lock нажмите кнопку [F] (OK).
- 3 Для отключения функции Piano Lock еще раз нажмите кнопку [PIANO RESET] и удерживайте ее в течение трех секунд.

Настройка чувствительности клавиатуры

Можно настроить чувствительность клавиатуры к силе нажатия (как будет меняться звук в зависимости от силы нажатия на клавишу). Чувствительность к силе нажатия будет одинаковой для всех тембров.

- 1 Вызовите операционный экран:
[FUNCTION] → [D] CONTROLLER → TAB [▶] KEYBOARD/
PANEL → [A] 1 INITIAL TOUCH
- 2 С помощью кнопок [1 ▲ ▼]/[2 ▲ ▼] задайте чувствительность к силе нажатия.
HARD 2.....Чтобы звук был громким, нужно сильно ударять по клавишам. Лучше всего подходит для исполнителей, которые привыкли сильно давить на клавиши.
HARD 1.....Чтобы звук был громким, нужно ударять по клавишам относительно сильно.
NORMAL.....Стандартная чувствительность к силе нажатия.
SOFT 1Чтобы звук был громким, достаточно не очень сильно нажимать на клавиши.
SOFT 2Чтобы звук был относительно громким, достаточно даже слабого нажатия на клавиши. Лучше всего подходит для людей, которые привыкли несильно касаться клавиш.

- ПРИМЕЧАНИЕ**
- Эта настройка не влияет на вес клавиатуры.
 - Если вы не хотите настраивать чувствительность к силе нажатия, установите значение OFF для соответствующих партитур кнопками [5 ▼]–[7 ▼]. Если настройка чувствительности к силе нажатия отключена, можно задать фиксированный уровень громкости, нажав кнопку [4 ▲ ▼].
 - При использовании определенных тембров настройки чувствительности к силе нажатия не оказывают эффекта.

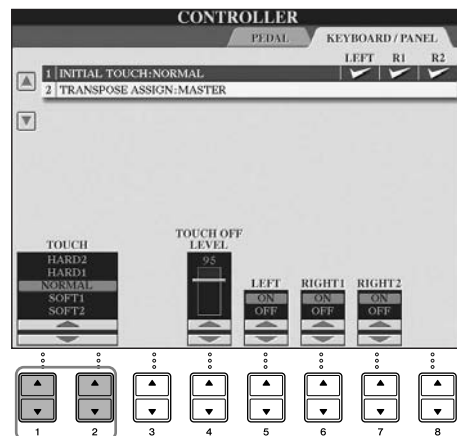

Использование педалей

У инструмента три педали.

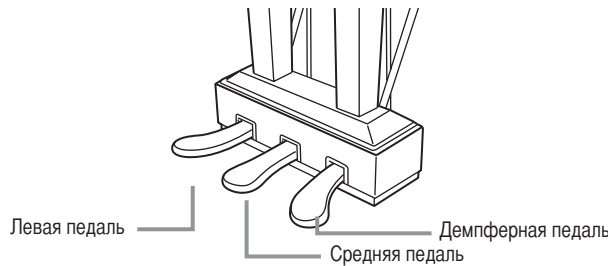

● Демпферная педаль (правая)

Демпферная педаль выполняет ту же функцию, что и демпферная педаль акустического пианино, то есть продлевает звучание тембра даже после того, как отпустили клавишу.

- ПРИМЕЧАНИЕ**
- Если нажата демпферная педаль, некоторые тембры могут звучать непрерывно или сильно продлеваться после того, как клавиша была отпущена.
 - На некоторые тембры в группах «PERCUSSION & DRUM KIT», «GM&XG» и «GM2» правая педаль не влияет.

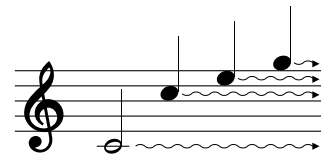

Если нажать правую педаль, все проигрываемые ноты будут звучать дольше, пока вы не отпустите педаль.

● Педаль sostenuto (средняя)

Если взять ноту или аккорд и нажать на педаль «sostenuto», пока клавиши нажаты, эти ноты будут длиться, пока вы не отпустите педаль. Последующие ноты не удлинняются.

- ПРИМЕЧАНИЕ**
- Некоторые тембры, например [STRINGS] или [BRASS], непрерывно продлеваются, если нажата педаль sostenuto.
 - На некоторые тембры в группах «PERCUSSION & DRUM KIT», «GM&XG» и «GM2» педаль sostenuto не влияет.

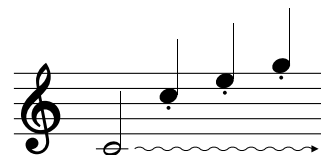

Если нажать педаль sostenuto в то время, когда нажаты клавиши, эти ноты будут звучать, пока вы не отпустите педаль.

● Левая педаль

Если выбран тембр рояля, нажатие этой педали приводит к небольшому снижению громкости и легкому изменению тембра нот.

Присвоенные этой педали настройки могут различаться в зависимости от выбранного тембра.

- ПРИМЕЧАНИЕ** Глубину эффекта левой педали можно настраивать (стр. 101).

● Ножной контроллер/Педальный переключатель

Дополнительный ножной контроллер корпорации Yamaha (FC7) или педальный переключатель (FC4 или FC5) могут подсоединяться к разъему AUX PEDAL и использоваться для контроля над различными назначенными функциями (стр. 191).

Настройка педалей

Каждой из трех педалей, а также дополнительному ножному контроллеру/переключателю можно присвоить одну из многочисленных функций, например тембры Super Articulation (стр. 78) или запуск/остановку стиля (стр. 191).

Использование метронома (Metronome)

Звук метронома задает четкий темп для вашего исполнения. Кроме того, с помощью метронома можно послушать, как звучит определенный темп.

1 Для запуска метронома нажмите кнопку METRONOME [ON/OFF].

2 Для остановки метронома нажмите кнопку METRONOME [ON/OFF] еще раз.

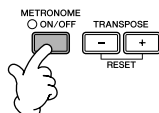

Регулировка темпа или частоты сигналов метронома

■ Регулировка темпа

- 1 Вызовите всплывающее окно настройки темпа, нажав кнопку TEMPO [-]/[+].

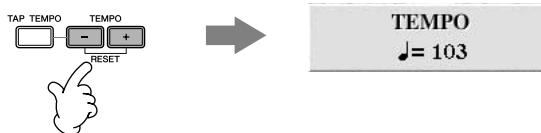

- 2 С помощью кнопок TEMPO [-]/[+] выберите темп.

Если нажать и держать одну из этих кнопок, темп будет постепенно возрастать или убывать.

Для регулировки можно также использовать диск управления [DATA ENTRY]. Для возврата к стандартному темпу нажмите одновременно кнопки TEMPO [-]/[+].

ПРИМЕЧАНИЕ Экран темпа

Число на экране показывает количество четвертей, звучащих за одну минуту. Это число может меняться в пределах от 5 до 500. Чем оно больше, тем быстрее темп.

- 3 Чтобы закрыть экран темпа, нажмите кнопку [EXIT].

Установка времени закрытия всплывающих окон

- 1 Вызовите операционный экран.
[FUNCTION] → [J] UTILITY → TAB [◀][▶] CONFIG 2
- 2 Выберите кнопку [B] (2 POPUP DISPLAY TIME) и воспользуйтесь кнопками [7 ▲ ▼]/[8 ▲ ▼] для установки времени.

■ Указание тактового размера (сигнатуры) метронома и других параметров

- 1 Вызовите операционный экран:
[FUNCTION] → [J] UTILITY → TAB [◀] CONFIG 1 → [B] 2 METRONOME
- 2 Задайте параметры с помощью кнопок [2 ▲ ▼]-[7 ▲ ▼].

VOLUME (Громкость)	Задаёт громкость сигналов метронома.
SOUND (Звук)	Определяет характер звучания метронома.
	Bell Off..... Стандартный звук метронома без звонка.
	Bell On..... Стандартный звук метронома со звонком.
	English Voice Считает по-английски
	German Voice..... Считает по-немецки
	Japanese Voice Считает по-японски
French Voice Считает по-французски	
Spanish Voice..... Считает по-испански	
TIME SIGNATURE (Тактовый размер)	Определяет тактовый размер метронома.

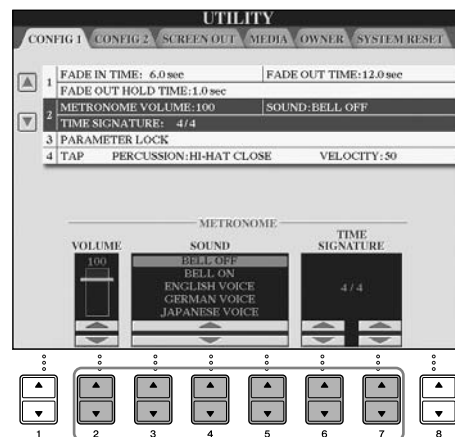

Воспроизведение разных тембров

У инструмента огромный набор тембров, включая чрезвычайно естественные тембры фортепиано.

Воспроизведение встроенных тембров

Встроенные тембры делятся на категории и хранятся в соответствующих папках. Кнопки выбора категории VOICE на панели соответствуют категориям встроенных тембров. Например, нажав кнопку [PIANO], можно прослушать различные тембры фортепиано.

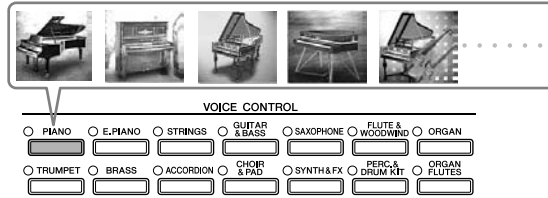

ПРИМЕЧАНИЕ

Тембры

См. список тембров в сборнике таблиц.

1 Воспользуйтесь кнопками [A]/[B]/[F]/[G] (RIGHT1) на главном экране для выбора партитуры RIGHT 1.

Убедитесь, что кнопки PART ON/OFF [DUAL (RIGHT2)]/[SPLIT (LEFT)] не нажаты. Выбранный тембр будет партитурой RIGHT 1. Дополнительные сведения о партитуре см. на стр. 79.



Определяет, как открывается экран выбора тембра, если нажата одна из кнопок выбора категории VOICE.

Можно выбрать способ открытия экрана выбора тембра (если нажата одна из кнопок выбора категории VOICE).

- 1 Вызовите операционный экран.
[FUNCTION] → [J] UTILITY → TAB [◀][▶] CONFIG 2
- 2 Выберите кнопку [B] (2 VOICE CATEGORY BUTTON OPTIONS) и воспользуйтесь кнопками [1▲▼]/[2▲▼] для изменения способа открытия экрана выбора тембра.
 - OPEN&SELECT (Открыть и выбрать):
Открывает экран выбора тембра с автоматически выбранным верхним (первым) тембром в категории (если нажата одна из кнопок выбора категории VOICE). По умолчанию функция OPEN&SELECT включена.
 - OPEN ONLY (Только открыть):
Открывает экран выбора тембра с автоматически выбранным текущим тембром (если нажата одна из кнопок выбора категории VOICE).

2 Чтобы выбрать категорию тембра и вызвать экран выбора тембра, нажмите одну из кнопок выбора категории VOICE.

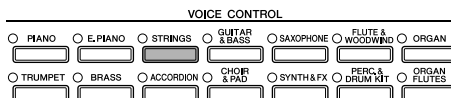

3 Чтобы выбрать нужный тембр, нажмите одну из кнопок [A]–[J].

Можно вызвать информацию о выбранном тембре, нажав кнопку [7 ▲] (INFORMATION).

ПРИМЕЧАНИЕ Тип тембра и его определяющие характеристики отображаются над именем встроенного тембра. Дополнительные сведения о характеристиках см. на стр. 78.

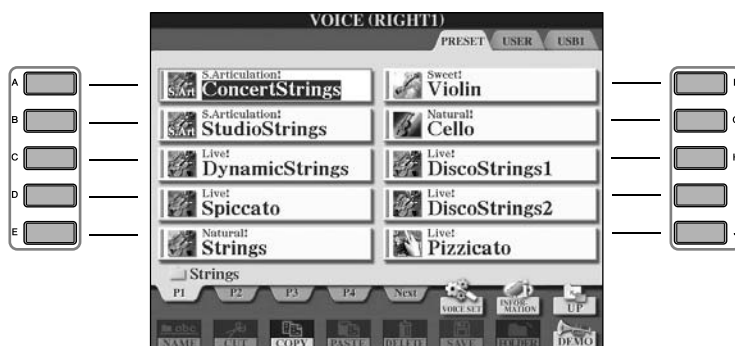

ПРИМЕЧАНИЕ Можно мгновенно вернуться к исходному экрану, «дважды нажав» одну из кнопок [A]–[J].

4 Играйте на клавишах.

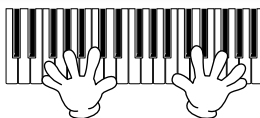

ПРИМЕЧАНИЕ Восстановление фортепьянных настроек по умолчанию. Нажмите кнопку [PIANO RESET], напоминающую по форме фортепьяно.



Как вызвать любимый тембр

Благодаря большому набору высококачественных тембров, имитирующих звучание самых разных инструментов, инструмент подходит практически для любого музыкального произведения. Но сначала количество тембров может ошеломить. Есть два простых способа вызова любимого тембра:

- **Запись выбранного тембра на пользовательский экран USER на экране выбора тембра и вызов его с помощью кнопки [USER]**

1 Скопируйте любимые тембры из раздела PRESET в раздел USER.
Дополнительные сведения о копировании см. на стр. 70.

2 Вызовите экран выбора.
[USER] → [F] VOICE (RIGHT1)

3 Выберите тембр.
Чтобы выбрать нужный тембр, нажмите одну из кнопок [A]–[J].

- **Запишите выбранный тембр в регистрационную память и вызывайте его с помощью кнопок REGISTRATION MEMORY [1]–[8]**

Дополнительные сведения о работе с регистрационной памятью см. на стр. 131.

Демонстрации тембров

Чтобы услышать различные тембры и понять, как они звучат в контексте, прослушайте демонстрационную песню для каждого тембра.

1 На экране выбора тембра (стр. 33, действие 3) нажмите кнопку [8 ▼] (DEMO) для запуска демонстрации выбранного тембра.

2 Чтобы остановить демонстрацию, нажмите кнопку [8 ▼] (DEMO) еще раз.

Выбор звука ударных

Если выбран тембр из группы ударных [PERCUSSION & DRUM KIT], можно воспроизвести на клавиатуре звуки различных ударных инструментов. Дополнительные сведения см. в списке тембров ударных в сборнике таблиц. Значки над клавишами показывают, какой звук из стандартного набора ударных «Standard Kit 1» присвоен каждой клавише.

Выбор звуковых эффектов

С помощью клавиатуры можно создавать различные звуковые эффекты, например щебет птиц или шум моря. Звуковые эффекты распределены по категориям «GM&XG»/«GM2».

- 1** Воспользуйтесь кнопками [A]/[B]/[F]/[G] (RIGHT 1) для выбора партитуры RIGHT 1.
- 2** С помощью кнопки [8 ▲] (UP) вызовите категории тембров.
- 3** С помощью кнопки [2 ▲] перейдите на страницу 2.
- 4** Нажмите кнопку [E]/[F], чтобы выбрать «GM&XG»/«GM2».
- 5** С помощью кнопки [2 ▲] перейдите на страницу 2.
- 6** Нажмите кнопку [F], чтобы выбрать звуковые эффекты.
- 7** Для выбора нужного звукового эффекта нажмите одну из кнопок [A]–[J].
- 8** Играйте на клавиатуре.

Выбор тембров GM/XG/GM2

ПРИМЕЧАНИЕ Дополнительные сведения о формате распределения тембров см. на стр. 199.

Тембры GM/XG/GM2 можно выбирать прямо с панели.

Выполните вышеуказанные действия 1–4, выберите категорию и затем нужный тембр.

Одновременное воспроизведение нескольких тембров

Инструмент может играть несколькими тембрами одновременно (стр. 79).

- **Сочетание двух разных тембров**

Это помогает создать насыщенное и полное звучание.

- **Установка различных тембров для левой и правой части клавиатуры**

Можно играть разные тембры левой и правой рукой. Например, можно так настроить клавиатуру, чтобы левой рукой играть тембр басового инструмента, а правой — фортепиано.

Упражнения с песнями

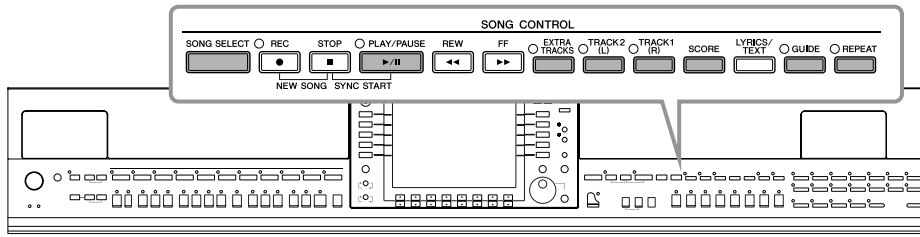

ПРИМЕЧАНИЕ Песня
 В этом инструменте «песней» называются исполнительские данные.

Проигрывание песен до начала упражнений

Инструмент содержит не только демонстрационные, но и множество других встроенных песен. В этом разделе приведена основная информация о воспроизведении встроенных песен или песен на компакт-диске.

1 Чтобы вызвать экран выбора песни, нажмите кнопку [SONG SELECT].

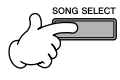

2 Чтобы выбрать категорию песен, нажмите одну из кнопок от [A] до [J].

Встроенные песни делятся на категории и хранятся в соответствующих папках.



3 Чтобы выбрать нужную песню, нажмите одну из кнопок [A]–[J].

Можно также выбрать файл с помощью диска управления [DATA ENTRY] и нажать кнопку [ENTER] для проигрывания.

ПРИМЕЧАНИЕ Можно мгновенно вернуться к исходному экрану, «дважды нажав» одну из кнопок [A]–[J].

4 Чтобы начать воспроизведение, нажмите кнопку [PLAY/PAUSE] на панели SONG.

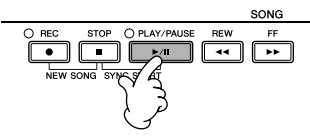

5 Для остановки воспроизведения нажмите кнопку [STOP] на панели SONG.

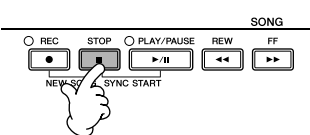

Воспроизведение песен, сохраненных в разделе USER (стр. 43)

- 1 Чтобы вызвать экран выбора песни, нажмите кнопку [SONG SELECT].
- 2 Нажмите кнопку TAB [◀][▶], чтобы выбрать вкладку USER.



- 3 Чтобы выбрать нужную песню, нажмите одну из кнопок [A]–[J].

ПРИМЕЧАНИЕ Выберите файл, в который сохраняются данные.

Можно также выбрать указанный файл, в который сохраняются данные, нажав кнопку [USER].
[USER] → [A] SONG → [A]–[J]

Воспроизведение песен, сохраненных на USB-устройстве хранения данных (стр. 43)

Информацию об использовании USB-устройств хранения см. на стр. 22.

- 1 Подключите USB-устройство к порту [USB TO DEVICE].
- 2 Чтобы вызвать экран выбора песни, нажмите кнопку [SONG SELECT].
- 3 Нажмите кнопки TAB [◀][▶], чтобы выбрать вкладку USB («USB1»/«USB2»), соответствующую USB-устройству хранения, подключенному в действии 1.
В зависимости от числа подключенных устройств отображаются индикаторы «USB 1»/«USB 2».



- 4 Выберите песню с помощью кнопок [A]–[J].

ПРИМЕЧАНИЕ Выберите файл, в который сохраняются данные.

Можно также выбрать указанный файл, в который сохраняются данные, нажав кнопку [USB].
[USB] → [A] SONG → [A]–[J]

Последовательное воспроизведение песен

Можно прослушать все песни из папки одну за другой.

- 1 Выберите песню в соответствующей папке.
- 2 Вызовите операционный экран.
[FUNCTION] → [B] SONG SETTING
- 3 Кнопкой [H] (REPEAT MODE) (Режим повтора) выберите «ALL» (Все).
- 4 Чтобы начать воспроизведение, нажмите кнопку [PLAY/PAUSE] на панели SONG.
Все песни, содержащиеся в папке, будут воспроизведены по порядку.
- 5 Для остановки непрерывного воспроизведения нажмите кнопку [STOP] на панели SONG.
- 6 Для прекращения последовательного воспроизведения песен нажмите кнопку [H], чтобы выбрать OFF на экране в действии 2.

Упражнения по усилению громкости партитуры

Одна песня на инструменте может содержать отдельные данные для 16 MIDI-каналов. Выберите канал и увеличьте громкость воспроизведения канала.

- 1 Выберите песню. Способ выбора песни не отличается от способа, описанного в разделе «Проигрывание песен перед упражнением» (стр. 35, действия 1–5).
- 2 С помощью кнопки [MIXING CONSOLE] вызовите экран MIXING CONSOLE (Консоль микшера).



- 3 Нажмите кнопку TAB [◀][▶], чтобы выбрать вкладку VOL/VOICE (Громкость/Тембр).
- 4 Нажимайте кнопку [MIXING CONSOLE], пока в верхней части экрана не появится надпись «MIXING CONSOLE (SONG CH1–8)».
- 5 С помощью кнопки [E]/[J] выберите «VOLUME» (Громкость).
- 6 Чтобы повысить уровень громкости нужного канала или каналов, нажмите соответствующую кнопку [1 ▲ ▼]–[8 ▲ ▼].
Если нужного канала нет на экране микшерного пульта MIXING CONSOLE (SONG CH1–8), нажмите кнопку [MIXING CONSOLE], чтобы вызвать экран MIXING CONSOLE (SONG CH9–16).

Если вы не знаете, громкость какого канала увеличить:

- Посмотрите на изображения инструментов под надписью VOICE.



- Посмотрите на индикаторы каналов во время воспроизведения песни. Наблюдение во время воспроизведения покажет, какой канал следует усилить.



Отображение партитуры (Score)

Можно посмотреть ноты выбранной песни. Рекомендуем ознакомиться с партитурой, прежде чем начинать упражнение.

- ПРИМЕЧАНИЕ** • Инструмент может показывать партитуру музыкальных произведений, записанных вами или купленных в магазине.
- Отображаемые ноты соответствуют проигрываемой в данный момент песне и генерируются инструментом в реальном времени. Поэтому внешний вид получившейся в итоге партитуры может отличаться от партитуры той же песни, которую можно приобрести в магазине. Различия особенно заметны при сравнении сложных пассажей или длинной последовательности коротких нот.
- Функции партитуры не позволяют создавать песни путем непосредственного ввода нот. Информацию о создании песен см. на стр. 143.

1 Выберите песню (стр. 35).

2 Нажмите кнопку [SCORE], чтобы показать ноты.

- ПРИМЕЧАНИЕ** Просмотрите всю партитуру, прежде чем воспроизводить песню. Для выбора следующих страниц используйте кнопку TAB [▶].

3 Для начала воспроизведения нажмите кнопку [PLAY/PAUSE] на панели SONG.

Красный «шарик», перемещающийся по партитуре, показывает текущее положение.

4 Для остановки воспроизведения нажмите кнопку [STOP] на панели SONG.

Изменение экрана партитуры

Вид экрана партитуры можно менять.

- 1 Нажмите кнопку [SCORE], чтобы показать ноты.
- 2 Измените следующие настройки по своему усмотрению.

- **Изменение размера партитуры**
Чтобы изменить размер партитуры, нажмите кнопку [7 ▲ ▼].
- **Вывод партитуры только правой или левой руки**
Чтобы скрыть партитуру левой или правой руки, нажмите кнопку [1 ▲ ▼]/[2 ▲ ▼].
- **Настройка экрана партитуры**

- **Отображение названия ноты слева от ноты**

- 1 Нажмите кнопку [5 ▲ ▼] (NOTE), чтобы показать название ноты.
- 2 С помощью кнопки [8 ▲ ▼] (SET UP) вызовите экран настроек.
- 3 Нажмите кнопку [6 ▼] (NOTE NAME), чтобы выбрать «Fixed Do» (Фиксированное «до»).
- 4 Нажмите кнопку [8 ▲] (OK) для подтверждения.

- **Включите цвета нот**

Нажмите кнопку [6 ▲ ▼] для включения цвета (COLOR).

- ПРИМЕЧАНИЕ** Цвета нот

Каждая нота имеет свой цвет, который нельзя изменить.

«До» — красный, «ре» — желтый, «ми» — зеленый, «фа» — оранжевый, « соль » — синий, «ля» — фиолетовый и «си» — серый.

- **Увеличение числа тактов, отображаемых на экране**

Можно увеличить число отображаемых тактов, уменьшив количество другой информации на экране (партитура, слова, аккорды и т.д.).

С помощью кнопок [1 ▲ ▼]–[4 ▲ ▼] отключите данные, которые не нужно отображать на экране.

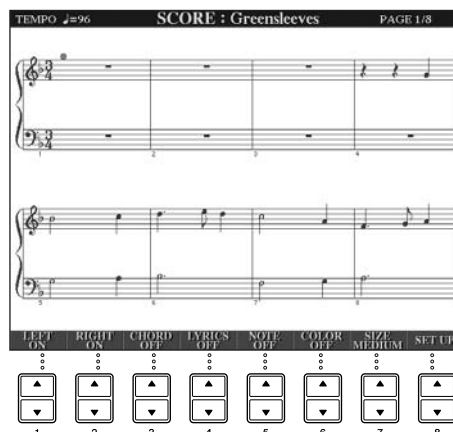

Задайте параметры просмотра.

- 1 С помощью кнопки [8 ▲ ▼] (SETUP) вызовите экран настроек.
- 2 Для выбора параметров просмотра используйте кнопки [1 ▲ ▼]–[6 ▲ ▼].

<p>LEFT CH/RIGHT CH (Правый/левый канал)</p>	<p>Указывает, какой MIDI-канал в данных песни используется для партии левой или правой руки. При выборе новой песни этому параметру по умолчанию присваивается значение AUTO.</p> <p>AUTO (Авто) MIDI-каналы данных песни назначаются партиям левой и правой руки автоматически. Это те же каналы, которые заданы на экране функций [FUNCTION] → [B] SONG SETTING.</p> <p>1–16 Присваивает указанные MIDI-каналы (1-16) партиям левой и правой руки.</p> <p>OFF (только LEFT CH) Канал не назначается. Выключается отображение диапазона для партии левой руки.</p>
<p>KEY SIGNATURE (Ключ)</p>	<p>Эта функция изменять тональность в любом месте, где песня остановлена. Это меню удобно в случаях, когда выбранная песня не содержит настроек тональности для вывода на экран.</p>
<p>QUANTIZE (Квантизация)</p>	<p>Параметр квантизации позволяет задавать нотное разрешение партитуры. Это означает возможность сдвигать или корректировать время звучания отображаемых нот в целях выравнивания партитуры. Значение этого параметра должно соответствовать ноте минимальной длительности в песне.</p>
<p>NOTE NAME (Название ноты)</p>	<p>Выберите один из трех типов названия нот для вывода слева от ноты в партитуре. Настройки доступны, когда включен параметр NOTE в настройке «Показ названия ноты слева от ноты» в действии 1.</p> <p>A, B, C Названия нот выводятся на экран в виде букв (C, D, E, F, G, A, B).</p> <p>FIXED DO (Фиксированное «до») Ноты на экране обозначаются, как в сольфеджио, в зависимости от выбранного языка. Язык выбирается параметром LANGUAGE (Язык) на экране OWNER (Пользователь) (стр. 63).</p> <p>MOVABLE DO (Подвижное «до») Ноты на экране обозначаются, как в сольфеджио, относительно заданной ноты «до». Нотой «до» обозначается основной тон. Например, в тональности соль-мажор нотой «до» станет основной тон «соль». Как и с «фиксированным до», обозначение зависит от выбранного языка.</p>

- 3 Нажмите кнопку [8 ▲] (OK) для подтверждения.

ПРИМЕЧАНИЕ Сохраните параметры вывода нот
Параметры вывода нот можно сохранить как часть песни (стр. 162).

Упражнения одной рукой с помощью световых индикаторов (Guide Lamps)

Индикаторы клавиш указывают, какие ноты играть, когда их играть и какова их длительность. Также вы можете практиковаться в удобном для вас темпе, так как аккомпанемент ждет, пока вы не воспроизведете ноты правильно. Выключите звук партии правой или левой руки и с помощью индикаторов попытайтесь сыграть эту партию сами.

Разучивание партии правой руки (TRACK 1) с помощью световых индикаторов

- 1 Выберите песню (стр. 35).

- 2 Включите кнопку [GUIDE].

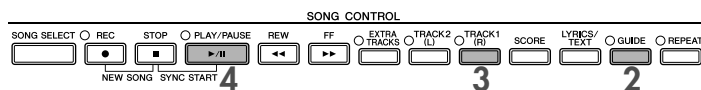

3 Чтобы выключить звук партии правой руки, нажмите кнопку [TRACK 1 (R)].

Индикатор кнопки [TRACK 1 (R)] погаснет. Теперь вы можете сыграть эту партию сами.

ПРИМЕЧАНИЕ Вступительный отсчет (затакт) с помощью световых индикаторов
Для параметра GUIDE LAMP TIMING выберите значение NEXT (стр. 142).

4 Для начала воспроизведения нажмите кнопку [PLAY/PAUSE] на панели SONG.

Разучите заглушенную партию с помощью индикаторов.

ПРИМЕЧАНИЕ Регулировка темпа
См. стр. 31.

Быстрая смена ритма во время игры (функция Tap)
Темп можно изменить и во время воспроизведения, дважды нажав кнопку [TAP TEMPO] в нужном темпе.

5 Для остановки воспроизведения нажмите кнопку [STOP] на панели SONG.

6 Выключите кнопку [GUIDE].

Регулировка баланса громкости песни и клавиатуры

С помощью этого переключателя устанавливается баланс громкости между воспроизведением песни и игрой на клавишах.

1 Вызовите главный экран.
[DIRECT ACCESS] → [EXIT]

ПРИМЕЧАНИЕ В нижней части главного экрана отображается экран баланса.
Если экран баланса не отображается, нажмите кнопку [EXIT].

2 Для настройки уровня сигнала песни используйте кнопку [1 ▲ ▼]. Для настройки громкости клавиатуры (RIGHT 1) нажмите кнопку [6 ▲ ▼].

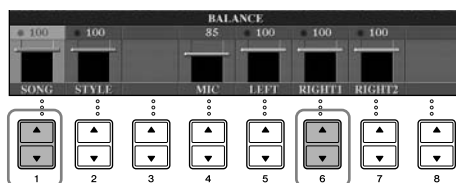

ПРИМЕЧАНИЕ Части клавиатуры (Right 1, Right 2, Left)
См. стр. 79.

Другие учебные функции

Начальная настройка «Follow Lights» (стр. 142) использовалась выше в разделе «Упражнения одной рукой с помощью световых индикаторов» Далее описаны дополнительные учебные функции Guide. Как выбрать учебную функцию, показано на стр. 141.

Для игры на клавиатуре

- **Any Key (Любая клавиша)**
Учит вовремя нажимать на клавиши.

Для караоке

- **Karao-Key**
С помощью этой функции можно одновременно управлять воспроизведением мелодии одним пальцем и петь.
- **Vocal CueTIME**
Автоматически управляет временем начала аккомпанемента. Аккомпанемент начинается только тогда, когда вы начинаете петь с правильной высотой звука, что позволяет упражняться в пении с правильной высотой звука.

Разучивание партии левой руки (TRACK 2) с помощью световых индикаторов

1,2 Выполните те же действия, которые описаны в разделе «Разучивание партии правой руки (TRACK 1) с помощью световых индикаторов» на стр. 39.

3 Чтобы выключить звук партии левой руки, нажмите кнопку [TRACK 2].

Индикатор кнопки [TRACK 2 (L)] погаснет. Теперь вы можете сыграть эту партию сами.

4 Чтобы начать воспроизведение песни и приступить к разучиванию заглушенной партии, нажмите кнопку SONG [PLAY/PAUSE].

5 Для остановки воспроизведения нажмите кнопку [STOP] на панели SONG.

6 Выключите кнопку [GUIDE].

Разучивание с помощью функции Repeat Playback (Циклическое воспроизведение)

Функция циклического воспроизведения может использоваться для повтора песни или диапазона тактов. Это удобно для упражнения в трудных фрагментах.

Повторное воспроизведение песни

- 1** Выберите песню (стр. 35).
- 2** Нажмите кнопку [REPEAT] для включения циклического воспроизведения.
- 3** Чтобы начать воспроизведение, нажмите кнопку [PLAY/PAUSE] на панели SONG. Песня будет повторяться, пока вы не нажмете кнопку [STOP] на панели SONG.
- 4** Для остановки воспроизведения нажмите кнопку [STOP] на панели SONG.
- 5** Нажмите кнопку [REPEAT] для выключения циклического воспроизведения.

Выбор диапазона тактов и их повтор (A-B Repeat)

- 1** Выберите песню (стр. 35).
- 2** Чтобы начать воспроизведение, нажмите кнопку [PLAY/PAUSE] на панели SONG.
- 3** Задайте диапазон для повтора.
Нажмите кнопку [REPEAT] в точке начала диапазона (A). Нажмите кнопку [REPEAT] в конечной точке (B). Участок от точки A до точки B повторяется циклически после автоматического затакта.
ПРИМЕЧАНИЕ Мгновенный переход в точку A
Независимо от того, проигрывается песня или нет, нажатие кнопки [STOP] возвращает в точку A.
- 4** Для остановки воспроизведения нажмите кнопку [STOP] на панели SONG.
- 5** Нажмите кнопку [REPEAT] для выключения циклического воспроизведения.

Другие методы указания диапазона повтора А–В

- Указание диапазона, когда воспроизведение песен остановлено
 - 1 С помощью кнопки [FF] перейдите в то место, где будет точка А.
 - 2 Нажмите кнопку [REPEAT], чтобы задать точку А.
 - 3 С помощью кнопки [FF] перейдите в то место, где будет точка В.
 - 4 Нажмите кнопку [REPEAT], чтобы задать точку В.
- Указание диапазона повтора между точкой А и концом песни

Если указать лишь точку А, будет воспроизводиться фрагмент от этой точки до конца песни.

Запись собственного исполнения

Запись собственного исполнения с помощью функции Quick Recording (Быстрая запись). Это эффективное средство обучения, позволяющее легко сравнить запись своей игры с исходной песней. С помощью этой функции можно также разучивать пьесы для игры в четыре руки, если у вас есть запись партии второго исполнителя.

- 1 Нажмите кнопки [REC] и [STOP] одновременно.

Автоматически вызывается пустая песня для записи.

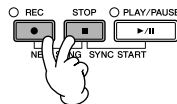

- 2 Выберите тембр (стр. 32). Будет записываться выбранный тембр.

- 3 Нажмите кнопку [REC].

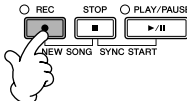

- 4 Начало записи.

Запись начинается автоматически, как только вы нажмете клавишу.

- 5 Для окончания записи нажмите кнопку [STOP] на панели SONG.

Появится предложение сохранить запись. Чтобы убрать это сообщение, нажмите кнопку [EXIT].

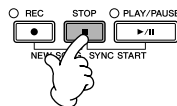

- 6 Для воспроизведения записанного нажмите кнопку [START/STOP] на панели SONG.

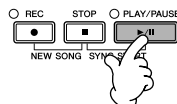

7 Сохраните записанную песню.

- 1 Чтобы вызвать экран выбора песни, нажмите кнопку [SONG SELECT].
- 2 С помощью кнопок TAB [◀][▶] выберите вкладку раздела, в который хотите записать данные (USER, USB и т.д.). Выберите USER, чтобы сохранить данные во внутренней памяти, или USB, чтобы записать их на USB-устройство хранения данных.
- 3 Кнопкой [6 ▼] (SAVE) вызовите экран для присвоения имен файлам.
- 4 Введите имя файла (стр. 73).
- 5 Нажмите кнопку [8 ▲] (OK) для сохранения файла.
Для отмены операции сохранения нажмите кнопку [8 ▼] (CANCEL).

⚠ ВНИМАНИЕ

Если перейти на другую песню или выключить питание, не сохранив запись, записанная песня будет утеряна.

При появлении следующего сообщения: **“Song” changed. Save?/“Song” speichern?/“Song” modifié. Sauv.?/“Song” cambiado. ¿Guardar?/Salvare “Song” ?**

Записанные данные еще не сохранены. Чтобы сохранить данные, нажмите кнопку [G] (YES), откройте экран выбора песни и сохраните данные (см. выше). Для отмены операции нажмите кнопку [H] (NO).

Воспроизведение песен, сохраненных в разделе USER или на USB-устройстве хранения данных

См. стр. 36.

Проигрывание фоновых партий с помощью функции Performance Assistant Technology

Чрезвычайно облегчает исполнение фоновых партий при воспроизведении песни.

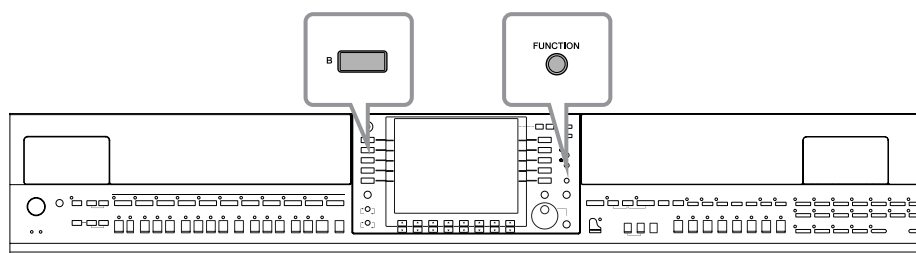

📌 ПРИМЕЧАНИЕ Прежде чем пользоваться функцией Performance Assistant Technology

Чтобы использовать функцию Performance Assistant Technology (Помощник музыканта), песня должна содержать данные об аккордах. Если песня содержит такие данные, название текущего аккорда будет отображаться на экране Main во время воспроизведения песни, что позволяет легко проверить, содержит песня такие данные или нет.

1 Выберите песню (стр. 35).

В этих инструкциях мы рекомендуем использовать песни из папки «Sing-a-long».

2 Вызовите операционный экран.

[FUNCTION] → [B] SONG SETTING

3 Нажмите кнопку [8 ▲ ▼] для включения функции [P.A.T.] (Performance Assistant).

4 Для начала воспроизведения нажмите кнопку [PLAY/PAUSE] на панели SONG.

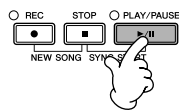

5 Играйте на клавишах.

Инструмент автоматически подстраивает ваше исполнение на клавиатуре под воспроизводимую мелодию и аккорды независимо от того, на каких клавишах вы играете. Он даже меняет звук в зависимости от того, как вы играете. Попробуйте поиграть тремя разными способами, описанными ниже.

- Одновременная игра правой и левой рукой (способ 1).
- Одновременная игра правой и левой рукой (способ 2).
- Левая и правая руки играют поочередно.

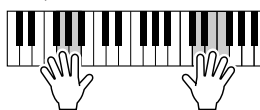

Сыграйте одновременно три ноты правой рукой.

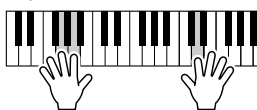

Сыграйте несколько нот одну за другой разными пальцами правой руки.

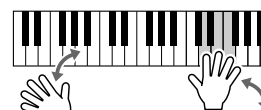

Сыграйте одновременно три ноты правой рукой.

6 Для остановки воспроизведения нажмите кнопку [STOP] на панели SONG.

7 Нажмите кнопку [8 ▲ ▼], чтобы отключить функцию [P.A.T.] (Performance Assistant).

Воспроизведение аккомпанемента с помощью функции Auto Accompaniment (воспроизведение стиля)

Функция автоаккомпанемента позволяет автоматически воспроизводить аккомпанемент, играя «аккорды» левой рукой. Это дает возможность автоматически создать звучание целого ансамбля или оркестра, даже если вы играете один. Звук автоаккомпанемента создается из ритмических фраз стиля. Стили инструмента охватывают обширный диапазон музыкальных жанров, включая поп, джаз и многие другие.

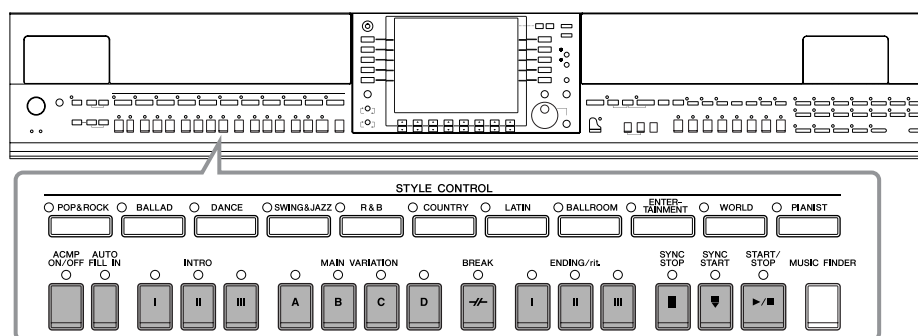

Исполнение песни «Mary Had a Little Lamb» с автоаккомпанементом

MARY HAD A LITTLE LAMB

Традиционная

Стиль: Country Pop

1 Нажмите кнопку STYLE CONTROL «COUNTRY».

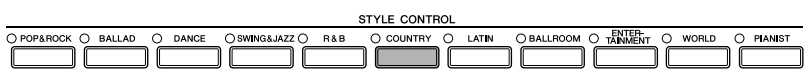

Включение отображения темпа над именем стиля

Можно выбрать, должен ли над именем стиля отображаться темп.

- 1** Вызовите операционный экран.
[FUNCTION] → [J] UTILITY → TAB [◀][▶] CONFIG 2
- 2** Выберите кнопку [B] (2 DISPLAY STYLE TEMPO) и воспользуйтесь кнопками [5 ▲ ▼]/[6 ▲ ▼] для включения/отключения экрана темпа.
 - ON:
Темп отображается над именем стиля.
По умолчанию функция отображения темпа стиля включена.
 - OFF:
Темп не отображается над именем стиля.

2 Выберите категорию стиля «CountryPop» с помощью одной из кнопок [A]–[J].



- ПРИМЕЧАНИЕ**
- Тип стиля и его характеристики отображаются над именем встроенного стиля. Дополнительные сведения о характеристиках см. на стр. 107.
 - Если после выбора стиля нажать кнопку [7 ▲] (REPertoire), можно вызвать настройки панели (тембров, темпов и т.п.), разработанные для выбранного стиля. Чтобы вернуться к предыдущему экрану, нажмите кнопку [EXIT].
 - Можно мгновенно вернуться к исходному экрану, «дважды нажав» одну из кнопок [A]–[J].

3 Нажмите кнопку [ACMP ON/OFF] чтобы включить автоаккомпанемент.

Играйте аккорды для автоаккомпанемента в части клавиатуры для левой руки.

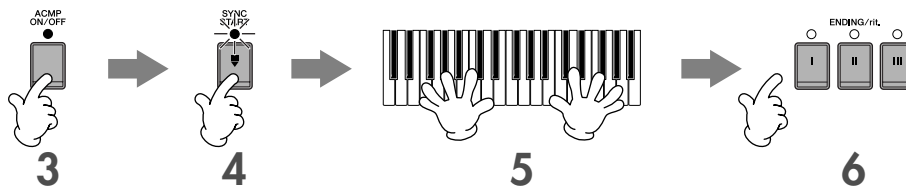

4 Нажмите кнопку [SYNC START], чтобы перевести функцию автоаккомпанемента в режим ожидания. В этом случае воспроизведение автоаккомпанемента начнется одновременно с вашей игрой.

5 Автоаккомпанемент начинает звучать, как только вы берете аккорд.

Попробуйте играть аккорды левой рукой, а мелодию – правой.

- ПРИМЕЧАНИЕ** **Аппликатура аккордов**
Существует семь различных аппликатур, которые можно использовать для обозначения аккордов (стр. 107).

6 Автоматически запустите воспроизведение финала с помощью кнопки [ENDING] в точке партитуры (стр. 45), обозначенной как финал (Ending).

Когда воспроизведение финала закончится, воспроизведение стиля автоматически прекратится.

- ПРИМЕЧАНИЕ**
- **Стили**
Обратитесь к списку стилей в сборнике таблиц.
 - **Быстрая смена темпа стиля во время игры (функция Tap)**
Во время воспроизведения можно изменить темп, дважды нажав кнопку [TAP TEMPO] в нужном темпе.
См. стр. 111.
 - **Указание точки разделения (правой и левой части клавиатуры)**
См. стр. 111.
 - **Включение и выключение чувствительности к силе нажатия клавиш при воспроизведении стиля (Style Touch)**
См. стр. 110.

Регулировка баланса громкости стиля и клавиатуры (стр. 40)

С помощью этого переключателя устанавливается баланс громкости между воспроизведением стиля и игрой на клавишах.

- 1 Вызовите главный экран.
[DIRECT ACCESS] → [EXIT]

ПРИМЕЧАНИЕ В нижней части главного экрана отображается экран баланса. Если экран баланса не выбран, нажмите кнопку [EXIT].

- 2 Для настройки громкости стиля нажмите кнопку [2 ▲ ▼]. Для настройки громкости клавиатуры (RIGHT 1) нажмите кнопку [6 ▲ ▼].

Вариация фразы

Во время игры можно автоматически добавлять специально созданные вступления и концовки, а также вариации ритма и аккордов для более динамичного, профессионального звучания. Для каждого случая существует несколько вариаций фраз автоаккомпанемента: в начале, в середине и в конце. Попробуйте использовать эти вариации и их сочетания.

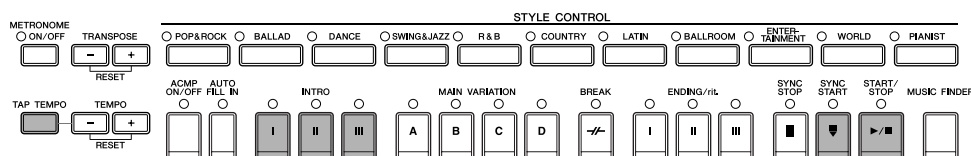
Начало исполнения**● Запуск/остановка**

Воспроизведение стилей начинается, как только нажимается кнопка STYLE CONTROL [START/STOP]

● Интродукция

Эта часть используется в начале песни. Каждый встроенный стиль имеет три различные интродукции. После окончания интродукции аккомпанемент переходит в основной раздел (Main). См. Main в разделе «Во время воспроизведения стиля»).

До начала воспроизведения стиля нажмите кнопки INTRO [I]–[III]. Затем, чтобы начать воспроизведение стиля, нажмите кнопку STYLE CONTROL [START/STOP].

● Синхронный запуск

Можно сделать так, чтобы воспроизведение стиля начиналось одновременно с вашей игрой на клавишах.

Нажмите кнопку [SYNC START], когда воспроизведение стиля остановлено, и сыграйте аккорд в части клавиатуры, где играют аккорды, чтобы началось воспроизведение стиля.

● Функция Тар (ввод темпа)

Задайте темп и автоматически начните воспроизведение стиля в заданном темпе. Просто «постучите», нажимая и отпуская кнопку (четыре раза для размера 4/4), и воспроизведение стиля автоматически начнется в заданном темпе.

ПРИМЕЧАНИЕ Если используется функция Тар, можно задать конкретный звук ударного инструмента и скорость (громкость) на следующем экране.

[FUNCTION] → [J] UTILITY → TAB[◀] CONFIG 1 → [B] 4 TAP

Fade In (Постепенное усиление звука)

Дополнительные сведения о настройках приведены на стр. 191.

ПРИМЕЧАНИЕ Дополнительную информацию по настройке времени усиления и затухания см. на стр. 109.

Во время воспроизведения стиля

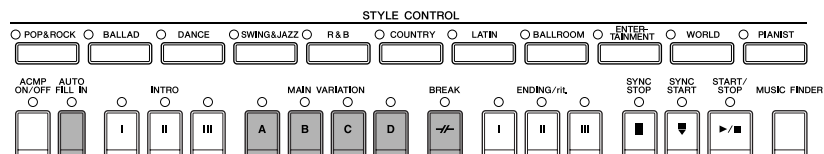

● Main (Основная часть)

Используется для проигрывания основной части песни. Фраза аккомпанемента, состоящая из нескольких тактов, повторяется бесконечно. Каждый встроенный стиль имеет четыре различные фразы.

Во время воспроизведения стиля нажмите одну из кнопок MAIN [A]–[D].

● Fill In (Вставка)

Вставка позволяет обогатить ритмический узор аккомпанемента динамическими вариациями и брейками, что повышает профессионализм звучания.

Включите кнопку [AUTO FILL IN] до или во время воспроизведения стиля. Нажмите одну из кнопок MAIN VARIATION (A, B, C, D) во время игры, и выбранная вставка будет исполнена автоматически (AUTO FILL), украшая автоаккомпанемент. После вставки происходит плавный переход к основной части (A, B, C, D).

Даже если функция [AUTO FILL IN] выключена, нажатие кнопки той же части, которая проигрывается в данный момент, вызывает автоматическое исполнение вставки, прежде чем произойдет возврат к этой же самой основной части.

● Break (Брейк)

Позволяет добавлять динамические брейки к ритму аккомпанемента, придавая вашей игре еще более профессиональный характер.

Нажмите кнопку [BREAK] во время воспроизведения стиля.

Для завершения игры

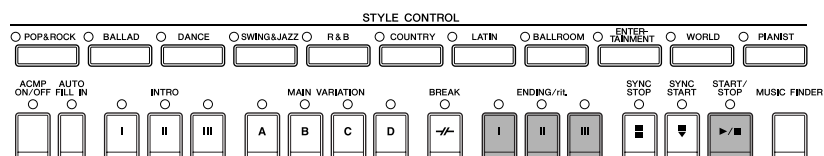

● Start/stop (Запуск/остановка)

Воспроизведение стилей прекращается, как только нажимается кнопка [START/STOP] на панели STYLE CONTROL.

● Ending (Финал)

Эта часть используется в конце песни. Каждый встроенный стиль имеет три различных финала. По завершении финальной части аккомпанемент выключается.

Нажмите одну из кнопок ENDING/rit. [I]–[III] во время воспроизведения стиля. Для постепенного замедления финала (ритарданто) можно еще раз нажать ту же самую кнопку ENDING/rit. во время воспроизведения финала.

ПРИМЕЧАНИЕ Если нажать кнопку ENDING/rit. [I] в середине исполнения, перед ENDING/rit будет автоматически воспроизведена вставка [I].

● Fade Out (Постепенное затухание звука)

Дополнительные сведения о настройках приведены на стр. 191.

ПРИМЕЧАНИЕ Дополнительную информацию по настройке времени усиления и затухания см. на стр. 109.

Другие настройки

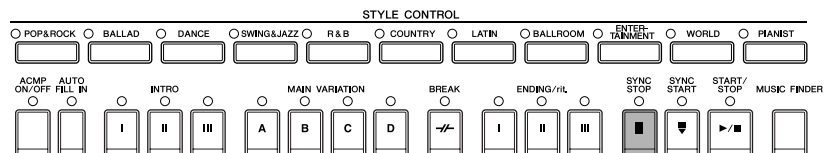

● Synchro Stop (Синхронная остановка)

Режим синхронной остановки позволяет начинать и прекращать воспроизведение стиля, просто нажимая и отпуская клавиши в части клавиатуры, где играют аккорды. Это замечательный метод усиления драматизма выступления за счет применения пауз и динамических акцентов.

Перед началом воспроизведения стиля нажмите кнопку [SYNC STOP].

ПРИМЕЧАНИЕ • Разрешение синхронной остановки путем нажатия и отпускания клавиш (окно Synchro Stop Window) См. стр. 110.

• Задание интродукции или основной части в качестве части по умолчанию (функция Section Set)

Например, в качестве части по умолчанию, исполняемой при вызове стиля, можно задать интродукцию (стр. 110).

Индикаторы кнопок (INTRO/MAIN/ENDING и т.п.)

- Зеленый
Часть не выбрана.
- Красный
Часть выбрана.
- Выключен
Эта часть не содержит данных и не может быть воспроизведена.

Как играть (указывать) аккорды для воспроизведения стиля**Как брать некоторые аккорды**

Если известно название аккорда, но неизвестно, как его играть, инструмент поможет вам в этом (функция Chord Tutor).

1 Вызовите операционный экран.

[FUNCTION] → [C] STYLE SETTING/SPLIT POINT/CHORD FINGERING → TAB[◀][▶] CHORD FINGERING

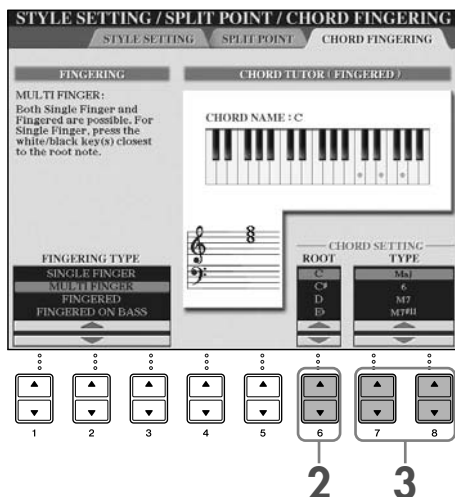
2 Нажмите кнопку [6 ▲ ▼], чтобы выбрать основной тон.**3 Для выбора типа аккорда нажмите кнопку [7 ▲ ▼]/[8 ▲ ▼].**

Ноты, которые необходимо взять, чтобы зазвучал выбранный аккорд, будут показаны на экране.

ПРИМЕЧАНИЕ Ноты будут показаны для традиционной аппликатуры (режима Fingered), независимо от того, какая аппликатура выбрана (стр. 108).

Как играть аккорды с помощью световых индикаторов

Если песня содержит данные аккордов, световые индикаторы на инструменте могут показывать отдельные ноты аккордов.

1 Выберите песню (стр. 35).

2 Нажмите кнопку [FUNCTION] и затем кнопку [B] для вызова экрана настройки песни. Параметр GUIDE MODE должен быть установлен на «Follow Lights».

3 Нажмите кнопку [ACMP ON/OFF] чтобы включить автоаккомпанемент.

4 Нажмите кнопку [GUIDE].

5 Для начала воспроизведения нажмите кнопку [PLAY/PAUSE] на панели SONG.

Световые индикаторы в части клавиатуры, где играют аккорды, мигают в соответствии с аккордами песни. Поупражняйтесь в игре аккордов в соответствии со световыми индикаторами.

Настройки выбранного стиля (One Touch Setting)

Удобство функции One Touch Setting (Настройка «в одно касание») состоит в том, что она позволяет вызывать набор наиболее подходящих параметров для выбранного стиля (тембры, эффекты и т.д.) нажатием одной кнопки. Если вы уже выбрали стиль, с помощью функции One Touch Setting можно подобрать для него подходящий тембр.

1 Выберите стиль (стр. 46, действие 2).

2 Нажмите одну из кнопок ONE TOUCH SETTING [1] – [4].

При этом не только мгновенно вызываются все параметры для выбранного стиля (тембры, эффекты и т.п.), но одновременно включаются аккомпанемент (ACMP) и синхронный запуск (SYNC START), что позволяет немедленно начать воспроизведение стиля.

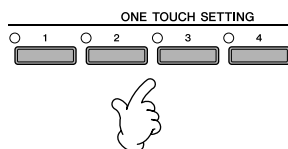

3 Воспроизведение стиля начинается, как только вы берете аккорд левой рукой.

ПРИМЕЧАНИЕ Блокировка параметра

Отдельные параметры (например эффекты, точку разделения и т.д.) можно «заблокировать», чтобы их можно было выбирать только с панели управления (стр. 132).

Подсказки для работы с функцией One Touch Setting

● Автоматическая смена настроек One Touch при переходе от одной основной части к другой (OTS Link)

Удобство функции OTS Link (Последовательность настроек «в одно касание») состоит в том, что она позволяет менять настройки при переходе от одной основной части к другой (A – D). Чтобы использовать функцию OTS Link, нажмите кнопку [OTS LINK].

ПРИМЕЧАНИЕ Установка времени смены настроек OTS

Смена настроек OTS при переходе от одной части к другой может происходить за 2 разных промежутка времени (стр. 110).

● Запись настроек панели в память функции OTS

Можно создавать собственные настройки One Touch Setting.

- 1 Установите нужные параметры на панели управления (тембр, стиль, эффекты и т.д.).
- 2 Нажмите кнопку [MEMORY].
- 3 Нажмите одну из кнопок ONE TOUCH SETTING [1] – [4].
На экране появится предложение сохранить настройки. Можно сохранить настройки панели в другом файле (действие 4), присвойте ему номер от 1 до 4.
- 4 Нажмите кнопку [F] (YES), чтобы вызвать экран выбора стилей, и сохраните настройки панели в файле стиля (стр. 69).

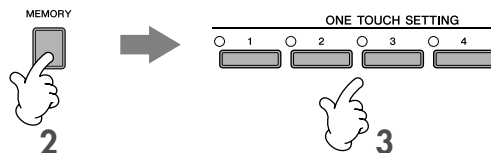

ВНИМАНИЕ

Настройки панели, заданные для каждой кнопки OTS, будут потеряны, если изменить стиль или выключить питание, не выполнив операцию сохранения.

Вызов наиболее удачного аккомпанемента для каждой песни — Music Finder

Если вы хотите играть в каком-нибудь музыкальном жанре, но не знаете, какой стиль и тембр выбрать, функция Music Finder (Поиск музыки) поможет вам их найти. Для этого достаточно выбрать жанр в окне композиций Music Finder, и инструмент автоматически настроит все параметры панели, необходимые для игры в выбранном стиле. Новую запись можно создать, отредактировав выбранную (стр. 114).

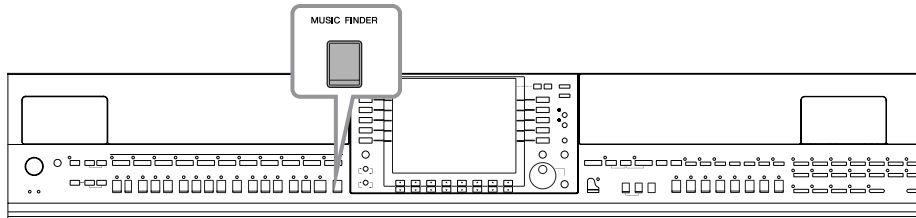

ПРИМЕЧАНИЕ Данные (записи) Music Finder – это не то же самое, что данные песен, и не могут быть воспроизведены.

1 Чтобы вызвать экран MUSIC FINDER, нажмите кнопку [MUSIC FINDER].

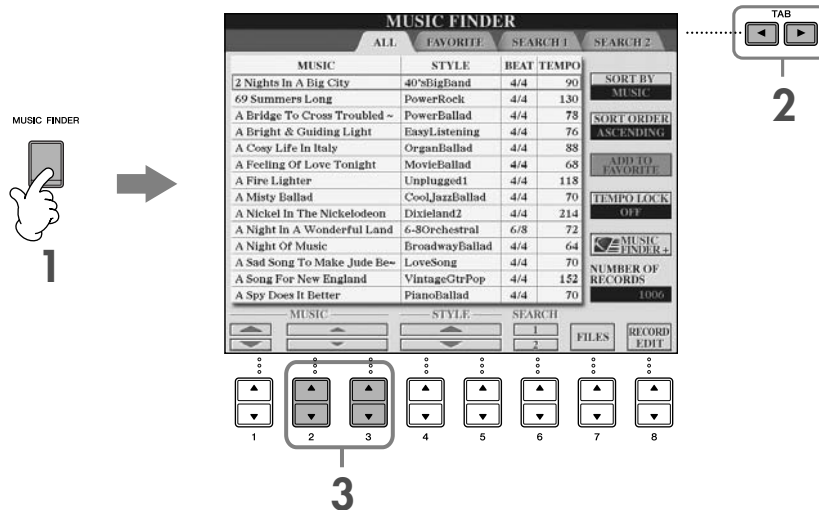

2 Нажмите кнопку TAB [◀], чтобы выбрать вкладку ALL.

Вкладка ALL содержит встроенные записи.

3 Выберите запись, используя следующие четыре категории поиска. Чтобы выбрать запись, нажмите кнопки [2 ▲ ▼]/[3 ▲ ▼].

ПРИМЕЧАНИЕ • Можно также выбрать нужную запись с помощью диска управления [DATA ENTRY] и нажать кнопку [ENTER] для выполнения.

• Поиск записей

Music Finder, помимо прочего, обладает удобной функцией поиска. Вы задаете название песни или ключевое слово и сразу видите на экране записи, соответствующие критерию поиска (стр. 112).

- **MUSIC**.....Название песни или музыкального жанра, для которых предназначена запись. Это позволяет быстро найти нужный музыкальный стиль.

ПРИМЕЧАНИЕ Перемещение вверх и вниз по списку песен в алфавитном порядке

Сортируя записи по названиям песен, можно перемещаться вверх или вниз по алфавитному списку с помощью кнопки [1 ▲ ▼]. Чтобы перейти к первой записи в списке, нажмите одновременно кнопки [▲ ▼].

- **STYLE**.....Это встроенный стиль, приписанный записи.

ПРИМЕЧАНИЕ Перемещение вверх и вниз по списку стилей в алфавитном порядке

Сортируя записи по названиям стилей, можно перемещаться вверх или вниз по алфавитному списку с помощью кнопок [4 ▲ ▼]/[5 ▲ ▼]. Чтобы перейти к первой записи в списке, нажмите одновременно кнопки [▲ ▼].

- **BEAT**Тактовый размер, приписанный каждой записи.
- **TEMPO**Темп, приписанный данной записи.

4 Играйте на клавишах.

Помните, что настройки панели были автоматически изменены в соответствии с музыкальным жанром выбранной записи.

- ПРИМЕЧАНИЕ**
- **Темпо Lock**
Функция TEMPO LOCK (Блокировка темпа) позволяет избежать изменения темпа воспроизведения аккомпанемента при выборе другой записи. Для включения функции Tempo Lock нажмите кнопку [I] (TEMPO LOCK) экрана Music Finder.
 - **Блокировка параметра**
Отдельные параметры (например эффекты, точку разделения и т.д.) можно «заблокировать», чтобы их можно было выбирать только с панели управления (стр. 132).

Вызов настроек панели, соответствующих определенному стилю (Repertoire)

Удобная функция Repertoire автоматически вызывает настройки панели (номер тембра и т.п.), наиболее соответствующие текущему выбранному стилю.

1 На вкладке «PRESET»/«USER» экрана выбора стиля выберите стиль, для которого необходимо вызвать настройки панели.

- ПРИМЕЧАНИЕ** Функция Repertoire действительна для стилей вкладки «PRESET»/«USER». Функция Repertoire не может использоваться для стилей, сохраненных на USB-устройстве хранения данных. Для использования функции Repertoire сохраните нужный стиль на вкладке «USER».

2 Нажмите кнопку [7 ▲] (REPertoire).

Поиск настроек панели, соответствующих выбранному стилю, выполняется в соответствии с группой записей функции Music Finder. Список результатов поиска отображается на экране «SEARCH 2» (Второй поиск) функции Music Finder.

ВНИМАНИЕ

После отображения результата поиска записи на экране «SEARCH 2» найденный результат теряется.

3 С помощью кнопок [2 ▲ ▼]–[3 ▲ ▼] выберите нужные настройки панели.

Сортировка записей

Для сортировки записей нажмите кнопку [F] (SORT BY).

- MUSIC (Музыка) Записи сортируются по названиям песен.
- STYLE (Стиль) Записи сортируются по названиям стилей.
- BEAT (Размер) Записи сортируются по размеру, в котором написана песня.
- TEMPO (Темп) Записи сортируются по темпу.

Смена последовательности записей

Для смены последовательности записей (по нарастанию или убыванию) нажмите кнопку [G] (SORT ORDER).

Пение под воспроизведение песни (Karaoke) или ваше исполнение

Подключите микрофон к инструменту и пойте одновременно с проигрыванием песни (Karaoke) или под свое собственное сопровождение.

Если в данных песни есть слова, они могут отображаться на экране. Пойте с микрофоном, читая слова на экране. Слова могут отображаться вместе с нотами, что позволяет играть и петь, читая ноты и слова на экране.

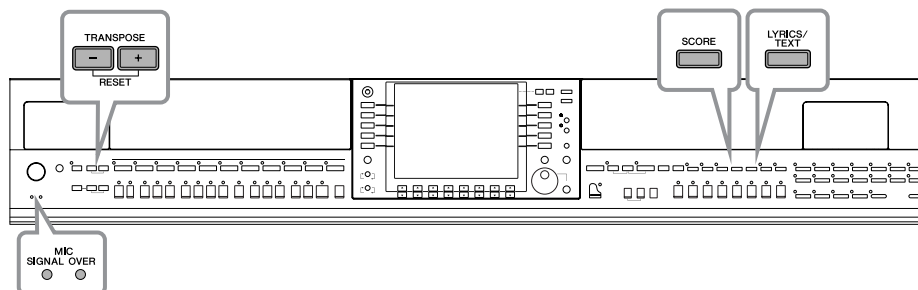

Подключение микрофона

1 Проверьте, что у вас есть обычный динамический микрофон.

2 Поверните регулятор [INPUT VOLUME] на нижней панели на минимум.

3 Подключите микрофон к разъему [MIC./LINE IN].

ПРИМЕЧАНИЕ Во избежание шума устанавливайте INPUT VOLUME на минимум, когда к разъему MIC/LINE IN ничего не подключено. Поскольку разъем [MIC/LINE IN] очень чувствителен, он может ловить помехи и создавать шум, даже когда к нему ничего не подключено.

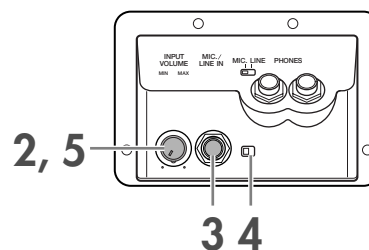

4 Включите микрофонный вход, установив переключатель [MIC. LINE] в положение «MIC».

5 (Если микрофон снабжен источником питания, сначала включите питание.) Настройте громкость регулятором [INPUT VOLUME] во время пения в микрофон.

Отрегулируйте уровень сигнала, проверяя индикаторы OVER и SIGNAL. Индикатор SIGNAL загорается при поступлении звукового сигнала. Поставьте регулятор INPUT VOLUME в такое положение, чтобы этот индикатор горел. Индикатор OVER включается, если уровень входного сигнала слишком высокий. Поставьте регулятор INPUT VOLUME в такое положение, чтобы этот индикатор не горел.

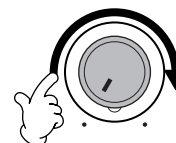

Отключение микрофона

1 Поверните ручку [INPUT VOLUME] на нижней панели на минимум.

2 Отключите микрофон от разъема [MIC./LINE IN].

ПРИМЕЧАНИЕ Поверните регулятор [INPUT VOLUME] на минимум, прежде чем отключать питание.

Пение с экраном Lyrics

Попробуйте спеть во время воспроизведения песни, содержащей слова.

1 Выберите песню (стр. 35).

2 Нажмите кнопку [LYRICS/TEXT] для отображения текста песни.

При появлении экрана Text (Текст) нажмите кнопку [1 ▼] (LYRICS) для отображения текста песни.

3 Для начала воспроизведения нажмите кнопку [PLAY/PAUSE] на панели SONG.

Спойте песню, глядя на экран со словами. Цвет строк текста меняется во время воспроизведения песни.

4 Для остановки воспроизведения нажмите кнопку [STOP] на панели SONG.

ПРИМЕЧАНИЕ

• Если невозможно прочесть слова

Если слова искажены или их невозможно прочесть, может потребоваться смена настройки языка на International (Международный) или Japanese (Японский) на экране настроек песни ([FUNCTION] → [B] SONG SETTING). Этот параметр можно записать в данные песни (стр. 162).

• Изменение фона для отображения слов

Фоновое изображение для вывода текста песен можно менять. С помощью кнопки [7 ▲ ▼]/[8 ▲ ▼] (BACKGROUND) на экране текста песен вызовите экран выбора картинки песни и выберите файл с нужной картинкой. Чтобы вернуться к предыдущему экрану, нажмите кнопку [EXIT].

Фон для отображения слов может храниться вместе с песней (стр. 162).

• Изменение текста

Вы можете изменить слова песни (стр. 166).

Вывод текста

Эта функция позволяет отображать текстовые файлы (созданные на компьютере) на дисплее инструмента, открывая такие дополнительные возможности, как отображение текста песни, названий аккордов и текстовых пометок.

1 К порту [USB TO DEVICE] подключите USB-устройство, на котором сохранен текстовый файл.

2 Нажмите кнопку [LYRICS/TEXT] для отображения текста.

При отображении текста песни нажмите клавишу [1 ▼] (TEXT) для отображения текста.

3 Нажмите клавиши [5 ▲ ▼]/[6 ▲ ▼] (TEXT FILE) для вызова экрана выбора текста.

4 Нажмите кнопки TAB [◀][▶] для выбора нужной вкладки.

5 Чтобы выбрать текстовый файл, дважды щелкните одну из кнопок от [A] до [J].

Если текст не умещается на одном экране, выбор других страниц осуществляется с помощью кнопок [TAB] [◀][▶].

ПРИМЕЧАНИЕ Для «перелистывания» страниц может также использоваться дополнительная педаль (стр. 191).

На экране TEXT имеются следующие дополнительные параметры.

LYRICS.....Переключается на экран Lyrics.

CLEARОчищает экран (сами текстовые данные не удаляются).

FIXED 16-PROPORTIONAL 28.....Определяет тип текста (фиксированный или пропорциональный) и размер шрифта.

TEXT FILE.....Открывает экран выбора текста.

BACK GROUND.....Позволяет менять фоновую картинку экрана Text точно так же, как на экране Lyrics (см. выше). Настройки фона являются общими для экранов Lyrics и Text.

ПРИМЕЧАНИЕ

- Можно отобразить текстовый файл, скопированный на вкладку USER.
- Перевод строки (или «возврат каретки») выполняется вручную. Если предложение не отображается на экране полностью, установите перевод строки на компьютере.
- Если в данных песни указан цвет фона, изменить настройку BACKGROUND нельзя.

Вывод текста песен на внешний телевизионный экран, видеомонитор или монитор компьютера

Слова, отображаемые на экране, можно также вывести через разъем VIDEO OUT/RGB OUT.

- 1 С помощью подходящего видеокабеля соедините разъем [VIDEO OUT]/[RGB OUT] инструмента с разъемом VIDEO INPUT телевизора или монитора.
- 2 Если требуется, настройте видеосигнал (NTSC, PAL или RGB) для используемого видеоборудования – телевизора, видеосистемы или монитора.
 - 1 Вызовите операционный экран.
[FUNCTION] → [J] UTILITY → TAB [◀][▶] SCREEN OUT
 - 2 Нажмите кнопку [1 ▲ ▼], чтобы выбрать сигнал внешнего телевизора, видеосистемы или монитора.

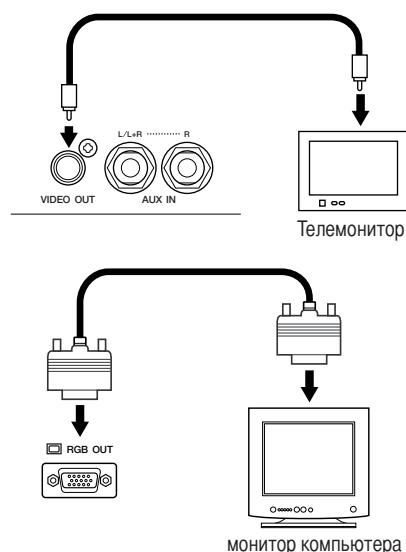

Удобные функции для караоке

Регулировка темпа	➤	стр. 31
Транспонирование	➤	см. далее
Наложение эффектов на голос	➤	см. далее
Добавление эффекта гармонизации к голосу исполнителя	➤	стр. 57
Пение в нужной тональности (Vocal CueTIME)	➤	стр. 142

Транспонирование

Может применяться для настройки тональности песни, если она слишком высокая или низкая.

- Изменение тональности вверх Нажмите кнопку TRANSPOSE [+].
- Изменение тональности вниз Нажмите кнопку TRANSPOSE [-].
- Сброс транспонирования..... Нажмите кнопки TRANSPOSE [+][-] одновременно.

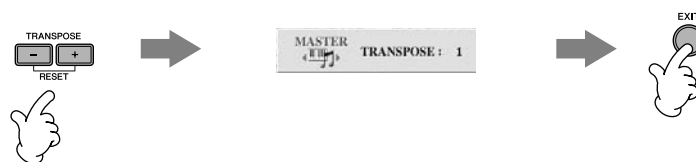

Наложение эффектов на голос

Возможно наложение различных эффектов на голос.

- 1 Вызовите операционный экран.
[FUNCTION] → [G] MIC SETTING/VOCAL HARMONY

- 2 Чтобы включить эффект, нажмите кнопки [4 ▲ ▼]/[5 ▲ ▼].

ПРИМЕЧАНИЕ Выбор типа эффекта
Тип эффекта можно выбрать с микшерного пульта (стр. 92).

Добавление эффекта гармонизации к голосу исполнителя

Можно автоматически накладывать на голос различные эффекты.

1 Выберите песню, содержащую данные с аккордами (стр. 35).

Если песня содержит такие данные, название текущего аккорда будет отображаться на экране MAIN во время воспроизведения песни, что позволяет легко проверить, содержит песня такие данные или нет.

2 Вызовите операционный экран.

[FUNCTION] → [G] MIC SETTING/VOCAL HARMONY

3 Чтобы включить гармонизацию вокала (Vocal Harmony), нажмите кнопки [6 ▲ ▼]/[7 ▲ ▼].

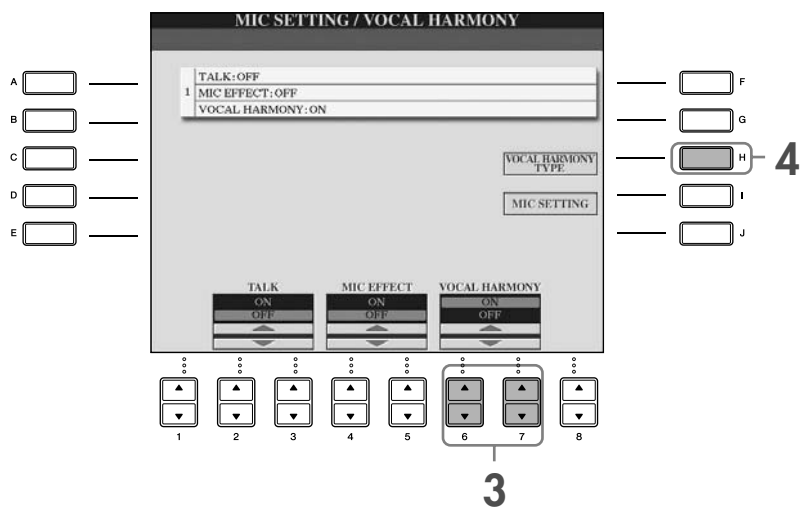

4 Чтобы вызвать экран выбора гармонизации (Vocal Harmony), нажмите кнопку [H].

5 Чтобы выбрать тип гармонизации, нажмите одну из кнопок [A]–[J].

Дополнительные сведения о типах гармонизации вокала содержатся в сборнике таблиц.

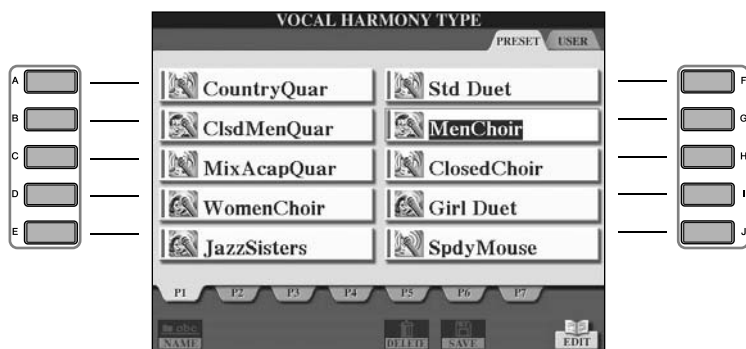

6 Нажмите кнопку [ACMP ON/OFF], чтобы включить автоаккомпанемент.

7 Нажмите кнопку [PLAY/PAUSE] на панели SONG и пойте в микрофон.

В зависимости от данных аккорда, на ваш голос накладывается соответствующий гармонизирующий эффект.

Регулировка микрофона и громкости песни (стр. 40)

Можно настроить баланс громкости песни и микрофона.

1 Вызовите главный экран.

[DIRECT ACCESS] → [EXIT]

ПРИМЕЧАНИЕ В нижней части главного экрана отображается экран баланса. Если экран баланса не отображается, нажмите кнопку [EXIT].

2 Для настройки уровня сигнала микрофона используйте кнопку [4 ▲ ▼].

Для настройки громкости песни используйте кнопку [1 ▲ ▼].

Удобные функции для пения в вашем сопровождении

Изменение тональности (Transpose)	➤	см. далее
Вывод партитуры на экран инструмента и текста песни на экран внешнего монитора	➤	стр. 59
Обращение к публике в перерывах между песнями	➤	стр. 59
Синхронизация исполнения с голосом (Karao-Key)	➤	стр. 142

Изменение тональности (Transpose)

Исполнение песни и игру на клавиатуре можно транспонировать в определенную тональность. Например, песня записана в тональности F (фа), но вам удобнее петь в тональности D (ре), а играть вы привыкли играть в тональности C (до). Чтобы привести тональности в соответствие, установите Master Transpose (общее транспонирование) на 0, Keyboard Transpose (транспонирование клавиатуры) на 2, а Song Transpose (транспонирование песни) на -3. Партия, исполняемая на клавиатуре, будет транспонирована вверх, а данные песни — вниз, в тональность, удобную для пения.

1 Вызовите операционный экран.

[FUNCTION] → [D] CONTROLLER → TAB [▶] KEYBOARD/PANEL → [B] TRANSPOSE ASSIGN

2 С помощью кнопок [4 ▲ ▼]/[5 ▲ ▼] выберите нужный тип транспонирования.

Доступны следующие типы. Выберите наиболее подходящий.

● **KEYBOARD (Клавиатура)**

Транспонирует тембры клавиатуры и стили (в зависимости от того, что вы играете на аккордной части клавиатуры).

● **SONG (Песня)**

Транспонирует тональность воспроизведения песни.

● **MASTER (Общая транспозиция)**

Настройка высоты всех тембров инструмента.

3 Для транспонирования нажмите кнопку TRANSPOSE [-]/[+].

Устанавливается значение с шагом в полтона.

Для сброса транспонирования нажмите одновременно кнопки [+][-].

4 Чтобы закрыть экран транспонирования, нажмите кнопку [EXIT].

Вывод партитуры на экран инструмента и текста песни на экран внешнего монитора

Эта удобная для вокала функция позволяет выводить ноты на экран инструмента (для Вашего исполнения), а слова песни на какой-либо внешний монитор (стр. 56), чтобы другие могли петь.

1 Вызовите операционный экран.

[FUNCTION] → [J] UTILITY → TAB [◀][▶] SCREEN OUT

2 Для выбора текста нажмите кнопку [3 ▲]/[4 ▲].

Обращения к публике между песнями

Это идеальная функция для обращения к публике в перерывах между песнями. Обычно во время пения к настройке микрофона применяются некоторые эффекты. Но, если исполнитель обращается к публике, эти эффекты могут исказить голос или сделать его неестественным. Если включена функция TALK (Речь), эффекты автоматически отключаются.

1 Вызовите операционный экран.

[FUNCTION] → [G] MIC SETTING/VOCAL HARMONY

2 Для отключения этой функции нажмите кнопку [2 ▲]/[3 ▲] (TALK).

ПРИМЕЧАНИЕ Параметры голоса также можно регулировать, что позволяет во время обращения к публике добавлять к голосу нужные эффекты (стр. 174).

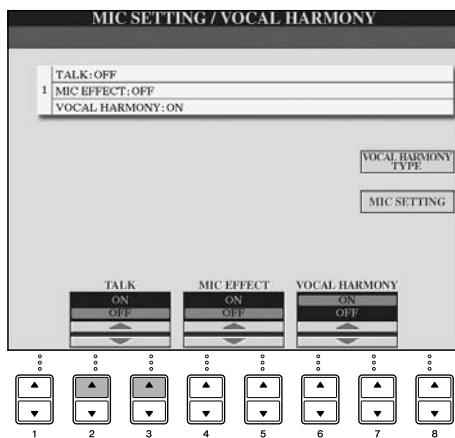

2

Запись собственного исполнения в формате аудио (USB-устройство звукозаписи)

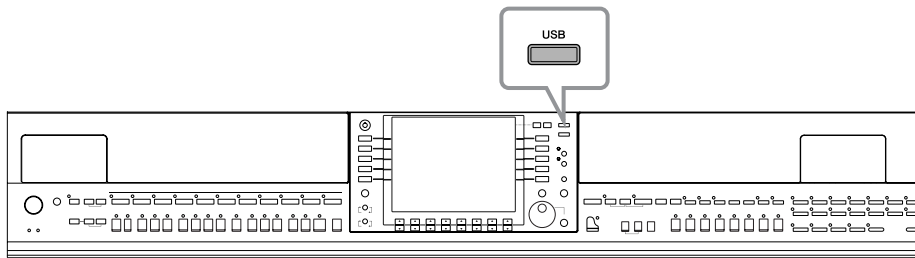

В данном разделе описана запись собственного исполнения в виде аудиоданных, сохраняемых на устройстве флэш-памяти USB. Например, подсоединив гитару, микрофон или другое устройство к инструменту, можно записать совместное исполнение гитары и цифрового пианино или собственный голос вместе с воспроизведением песни. Данные исполнения сохраняются в виде файла WAV традиционного CD-качества (44,1 кГц/16 бит). Поскольку файл можно воспроизводить на компьютере, для прослушивания исполнения слушателю необязательно иметь специальный инструмент. Это позволяет вам легко обмениваться исполнениями и записями с друзьями по электронной почте, записывать собственные компакт-диски или загружать записи на веб-сайты, чтобы они были доступны для многих других пользователей.

Способы записи на инструменте, кроме записи аудио, включают запись в формате MIDI. Подробные сведения о различиях записи аудио и MIDI приведены на стр. 196. Инструкции по записи MIDI см. на стр. 200.

- ПРИМЕЧАНИЕ**
- При выполнении записи с помощью устройства звукозаписи USB необходимо использовать соответствующее устройство флэш-памяти USB.
 - Для записи собственного оригинального компакт-диска необходимо иметь привод CD-R (или другое совместимое устройство). Подробную информацию см. в руководстве к используемому компьютеру.
 - При вложении записанного файла в сообщение электронной почты убедитесь, что размер файла не слишком велик для отправки.

Можно записывать следующие виды звуков:

- звуки внутреннего тон-генератора инструмента; партии клавиатуры (Right 1, Right 2, Left), песен, стилей;
- вход от микрофона, гитары или другого инструмента (через разъем [MIC./LINE IN]);
- вход с другого аудиоустройства, например проигрывателя компакт-дисков, MP3-проигрывателя и т.п. (через разъем [MIC./LINE IN]).

- ПРИМЕЧАНИЕ** Песни, защищенные авторским правом, например встроенные песни, и звук метронома не могут быть записаны. Кроме того, эффект деки не отражается при записи. «Сустейн»-сэмплы, которые используют резонанс струн акустического рояля при нажатии на правую педаль, не могут быть записаны при включенном эффекте iAFC (стр. 82). Если вы хотите записать «сустейн»-сэмплы, отключите эффект iAFC.

Записанные данные сохраняются в следующем виде:

- стереоданные WAV;
- частота сэмплирования 44,1 кГц с разрядностью 16 бит.

Запись собственного исполнения в формате аудио

Попробуйте записать свое пение под караоке при подключенном микрофоне. Максимальное время записи составляет 80 минут, однако это значение может отличаться в зависимости от емкости конкретного устройства флэш-памяти USB.

- 1 Выберите необходимый тембр и другие настройки, требуемые для исполнения, и подключите микрофон. (Информация о настройке тембра приведена на стр. 28; о подключении микрофона – на стр. 54.)**

Далее показан пример пения под аккомпанемент или воспроизведение стиля. Для установки стиля перейдите к действию 6 (стр. 46).

- 2 Подключите устройство флэш-памяти USB к разъему [USB TO DEVICE].**

- ПРИМЕЧАНИЕ**
- Для записи собственного исполнения с помощью USB-устройства звукозаписи используйте совместимое устройство флэш-памяти USB. Если устройство флэш-памяти USB не является совместимым, нормальные запись и воспроизведение маловероятны.
 - Перед использованием устройства флэш-памяти USB ознакомьтесь с разделом «Использование USB-устройства хранения данных (флэш-памяти USB/дискеты и т.д.)» на стр. 22.

3 Нажмите кнопку [USB].

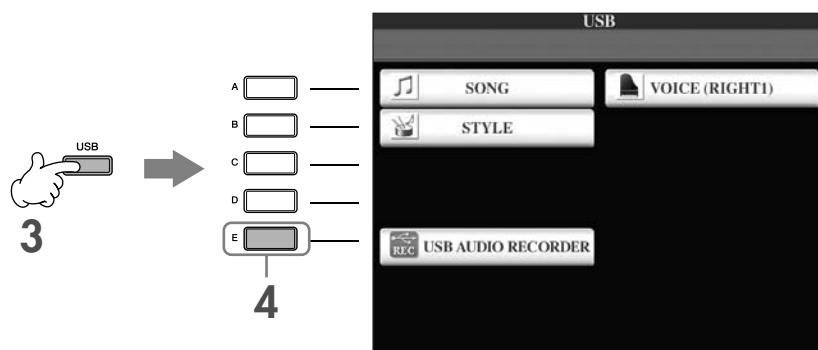

4 Нажмите кнопку [E] (USB AUDIO RECORDER) для вызова экрана записи (экрана USB AUDIO RECORDER).

5 При необходимости нажмите кнопку [E] (PROPERTY) для вызова экрана «Property» (Свойства), затем проверьте информацию об устройстве флэш-памяти USB.

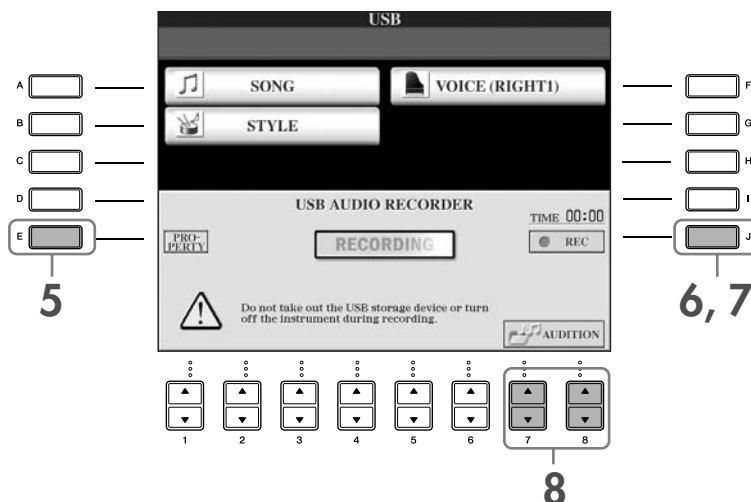

На экране PROPERTY отображается следующая информация.

- DRIVE NAME номер USB-устройства хранения данных (USB 1, USB 2 и т.д.)
- ALL SIZE..... емкость USB-устройства хранения данных
- FREE AREA..... пространство USB-устройства хранения данных, доступное для записи
- POSSIBLE TIME..... максимальное доступное время записи

Чтобы закрыть экран PROPERTY, нажмите кнопку [F] (OK)/[EXIT].

ПРИМЕЧАНИЕ Если к инструменту подключено несколько USB-устройств хранения данных, в качестве устройства для записи используется устройство «USB1». Если устройство «USB1» является дисководом для гибких дисков, это устройство не используется. Для проверки номера USB-устройства хранения данных (USB1 USB2, и т.д.) нажмите кнопку [A]/[B]/[F]/[G] на экране действия 4 и измените вкладку. Чтобы вернуться к предыдущему экрану, нажмите кнопку [EXIT].

6 Начните запись с помощью кнопки [J] (REC), затем начните исполнение.

После начала записи индикатор «RECORDING» на дисплее становится красным, и отображается время с начала записи.

ВНИМАНИЕ

Не следует слишком часто подключать и отключать флэш-память USB или включать и выключать питание. Это может привести к повреждению данных на устройстве флэш-памяти USB или записываемых данных.

7 Остановите запись, нажав кнопку [J] (STOP).

Файлу автоматически присваивается имя (оно всегда является уникальным), и отображается сообщение с указанием имени файла.

ПРИМЕЧАНИЕ Операция записи продолжается даже при закрытии экрана Recording (Запись) с помощью кнопки [EXIT]. Для остановки записи нажмите кнопку [J] (STOP) на экране Recording.

Воспроизведение записанного исполнения

Воспроизведите записанное исполнение.

1 Вызовите экран USB AUDIO RECORDER.

[USB] → [E] (USB AUDIO RECORDER).

2 Нажмите кнопку [7 ▲ ▼]/[8 ▲ ▼] (AUDITION) для отображения аудиофайлов (данных WAV), сохраненных на подключенном устройстве флэш-памяти USB.

Выбор записанного файла описан в действиях 1-7 (стр. 60). Для получения информации о способах изменения имени отображаемого файла или удаления файла обратитесь к разделу «Операции с файлами и папками, выполняемые на экране выбора файлов» на стр. 68. Операции копирования или перемещения файлов или папок на вкладку User здесь недоступны.

3 Нажмите одну из кнопок [A]-[J], соответствующую файлу, который необходимо прослушать, затем нажмите кнопку [8 ▼] (AUDITION).

Песня воспроизводится с начала, а на дисплее отображается состояние процесса прослушивания. После остановки прослушивания экран автоматически закрывается. Для остановки прослушивания нажмите кнопку [G] (CANCEL) или [EXIT].

ВНИМАНИЕ

Не следует слишком часто подключать и отключать флэш-память USB или включать и выключать питание. Это может привести к повреждению данных на устройстве флэш-памяти USB или прослушиваемых данных.

ПРИМЕЧАНИЕ Для достижения адекватной громкости при воспроизведении аудиозаписи на компьютере она подвергается внутренней обработке. Поэтому воспроизводимый звук может быть искажен, если запись производилась при слишком высокой громкости. В этом случае уменьшите и настройте громкость каждой партии на экране Volume Balance (стр. 40), с помощью функции Mixing Console (стр. 88) и т.п., после чего повторите запись.

4 Нажмите кнопку [EXIT] для возврата на экран USB AUDIO RECORDER, показанный в действии 4 раздела «Запись собственного исполнения в формате аудио».

Выбор языка сообщений

Язык для вывода сообщений вы можете выбрать сами.

- 1 Вызовите операционный экран.
[FUNCTION] → [J]UTILITY → TAB[◀][▶] OWNER
- 2 Кнопками [4 ▲ ▼]/[5 ▲ ▼] (LANGUAGE) выберите нужный язык.
- 3 Чтобы вернуться к предыдущему экрану, нажмите кнопку [EXIT].

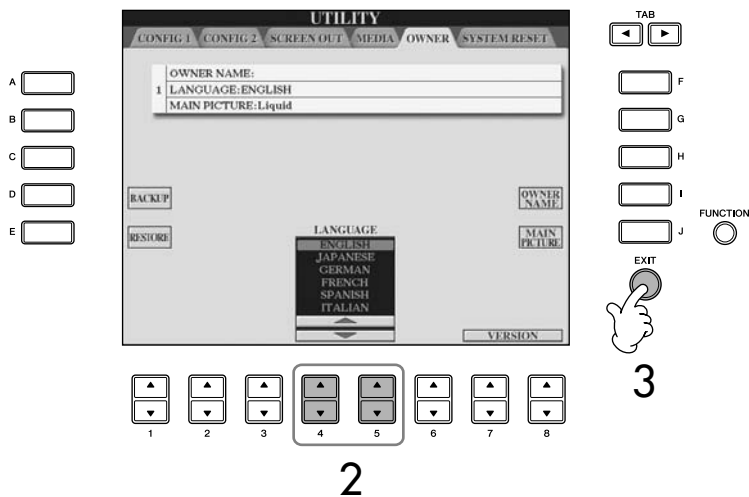

Выбранный здесь язык используется также в тексте различных сообщений, выдаваемых на экран во время работы.

Сообщения, которые выводятся на экран

Иногда для облегчения выполнения операции на экране появляется сообщение с информацией или вопросом. При появлении сообщения нажмите соответствующую кнопку.



В этом примере нужно нажать кнопку [F] (YES), чтобы начать форматирование носителя (USB-устройство хранения данных, например флэш-память USB/дискета и т.д.).

Быстрый выбор экрана — функция прямого доступа

Функция Direct Access (Прямой доступ) позволяет мгновенно вызвать нужный экран, нажав всего одну дополнительную кнопку.

- 1 **Нажмите кнопку [DIRECT ACCESS].**
На экране появится сообщение с предложением нажать соответствующую кнопку.
- 2 **Нажмите кнопку, соответствующую нужному экрану настроек, и сразу появится этот экран.**
Список экранов, которые можно вызвать с помощью функции прямого доступа, содержится в отдельном сборнике таблиц.

Пример вызова экрана функции Guide

Нажмите кнопку [DIRECT ACCESS], а затем кнопку [GUIDE].

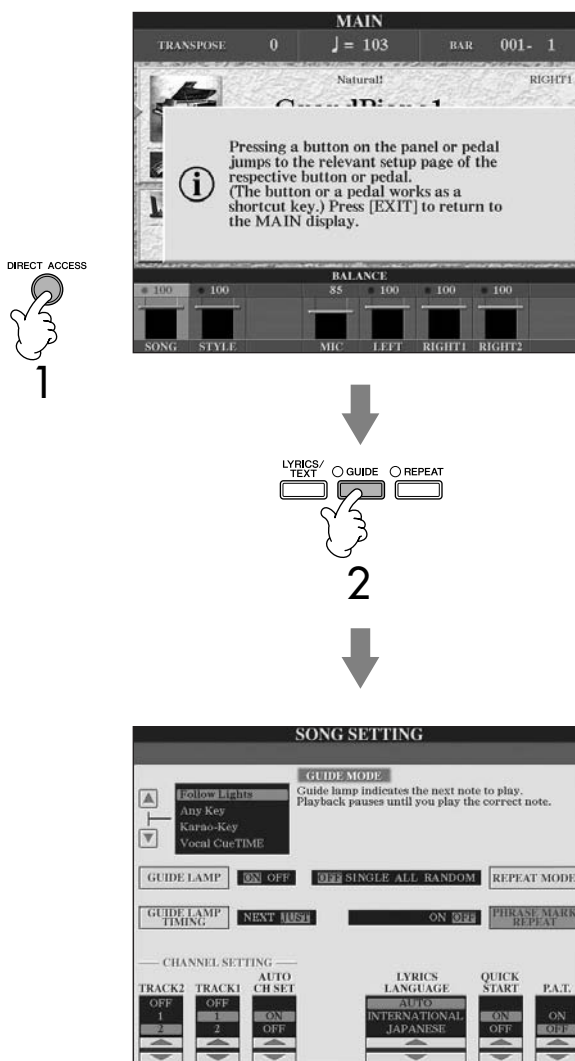

Возврат к экрану MAIN

Чтобы вернуться на главный экран с любого другого экрана, достаточно нажать кнопку [DIRECT ACCESS] и затем кнопку [EXIT].

Основные экраны (главный экран и экран выбора файлов)

Существует два основных типа экрана – главный (Main) и выбора файлов. В этом разделе описывается каждый сегмент экрана и его основная операция.

Экран Main

На экране Main показаны основные текущие настройки инструмента, например тембр и стиль, что позволяет легко их увидеть. Экран Main – это экран, который вы обычно видите во время игры на клавиатуре.



1 Название тембра

- RIGHT 1 (отображается с правой стороны):
Название тембра, выбранного для партии RIGHT 1 (стр. 79).
- RIGHT 2 (отображается с правой стороны):
Название тембра, выбранного для партии RIGHT 2 (стр. 79).
- LEFT (отображается с правой стороны):
Название тембра, выбранного для партии LEFT (стр. 79).

Если функция Left Hold включена, отображается индикатор «Н» (стр. 86). Чтобы вызвать экран выбора тембра для каждой партии, нажмите одну из кнопок [A]–[C] и [F]–[H] (стр. 32).

2 Название стиля и дополнительные сведения о нем

Здесь показывается название выбранного в данный момент стиля, его тактовый размер и темп. Чтобы вызвать экран выбора стиля, нажмите кнопку [D] (стр. 45).

3 Название текущего аккорда

Если кнопка [ACMP ON/OFF] находится в положении ON, то будет отображаться аккорд, заданный в аккордовой части клавиатуры.

4 Название песни и дополнительные сведения о ней

Здесь показывается название выбранной в данный момент песни, ее тактовый размер и темп. Если песня содержит данные об аккордах, текущее название аккорда будет отображаться в сегменте «CHORD» (Аккорд) (см. приведенный выше сегмент 3). Чтобы вызвать экран выбора песни, нажмите кнопку [I] (стр. 35).

5 Название банка регистрационной памяти

Здесь показывается название выбранного банка регистрационной памяти. Чтобы вызвать экран выбора банка регистрационной памяти, нажмите кнопку [J] (стр. 132). Если функция Freeze включена, отображается индикатор «F» (стр. 133).

6 Громкость

Здесь показывается громкость разных партий. Настройка громкости разных партий производится с помощью кнопок [1▲▼]–[8▲▼].

7 Транспонирование

Здесь показывается величина транспонирования в полутонах (стр. 56).

8 Темп

Здесь показывается текущий темп песни или стиля.

9 Такт (текущая позиция песни или стиля)

Здесь показывается текущая позиция песни или номер такта и доли от начала воспроизведения стиля.

10 Состояние записи USB-устройства звукозаписи

Во время записи отображается индикатор «REC».

11 Функция Registration Sequence

Отображается, когда функция Registration Sequence (Последовательность вызова регистрационных файлов) включена (стр. 134).

Возврат к экрану MAIN

Удобный способ вернуться к экрану MAIN с любого другого экрана: нажмите кнопку [DIRECT ACCESS], а затем кнопку [EXIT].

При выборе тембра «RIGHT 1 part» справа от названия тембра появляется ◀.

При выборе тембра «RIGHT 2 part» справа от названия тембра появляется ◀.

При выборе тембра «LEFT part» слева от названия тембра появляется ▶.

Экран выбора файлов и основные операции

Экран выбора файлов появляется при нажатии одной из указанных ниже кнопок. На этом экране можно выбрать тембр, стиль и другие данные.

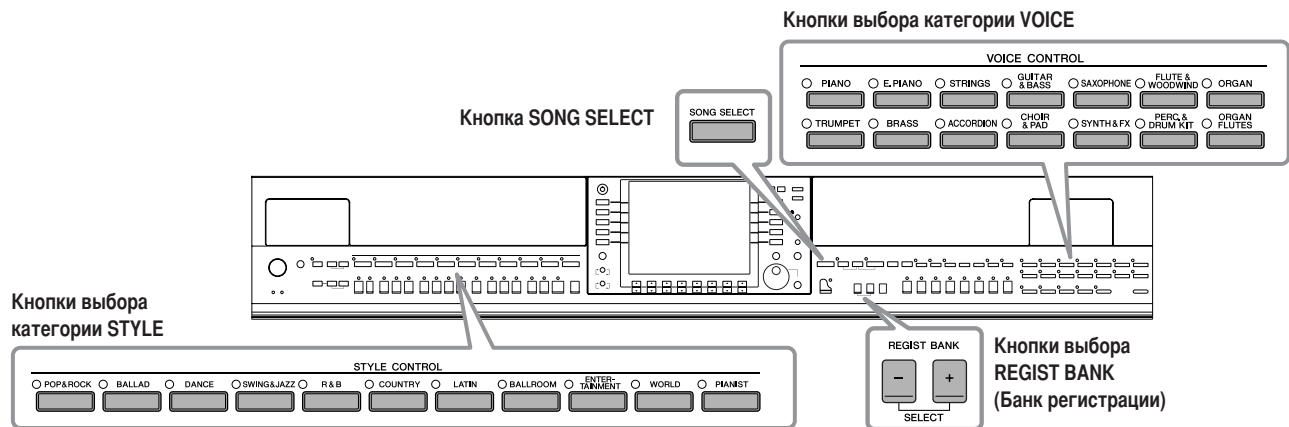

Основные операции

Экран выбора файлов

• Местоположение (носитель) данных

Preset (Встроенные)

Место, где хранятся предварительно запрограммированные (встроенные) данные.

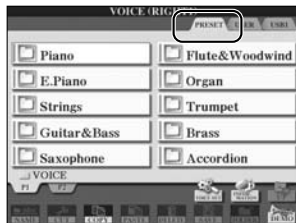

User (Пользовательские)

Место, где хранятся записанные или отредактированные данные.

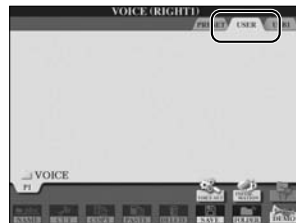

USB

Место, где хранятся данные, сохраняемые на USB-устройстве хранения данных (флэш-памяти USB/дискете и т.п.).



В дальнейшем для обозначения USB-устройства хранения USB, например флэш-памяти USB/дискеты и т.д., в данном руководстве используется термин «USB-устройство хранения данных».

• Файлы данных и папки

Все данные, как встроенные, так и созданные вами, хранятся в виде файлов.

Файлы можно поместить в папку.

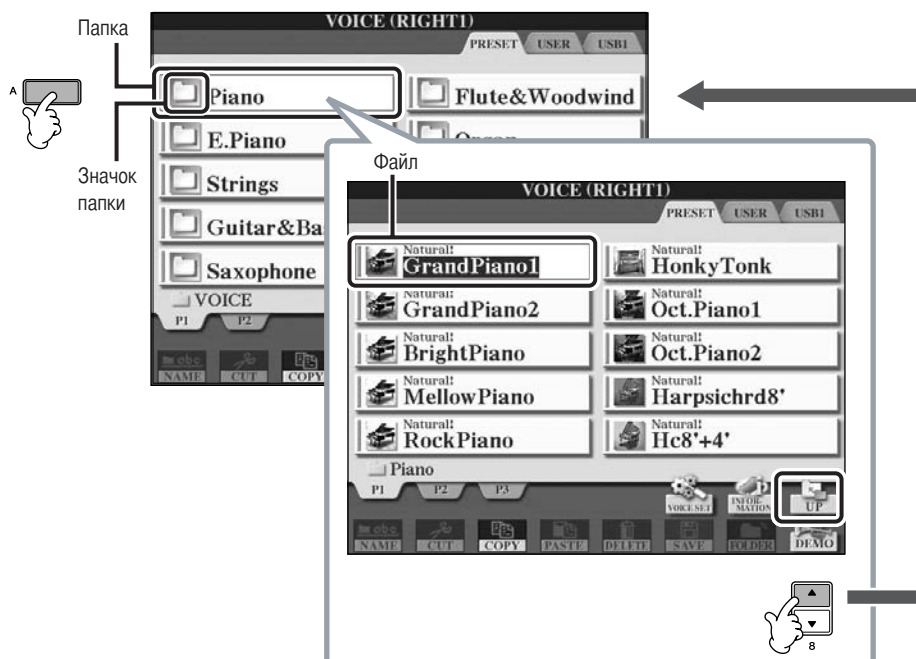

Основные операции на экране выбора файлов

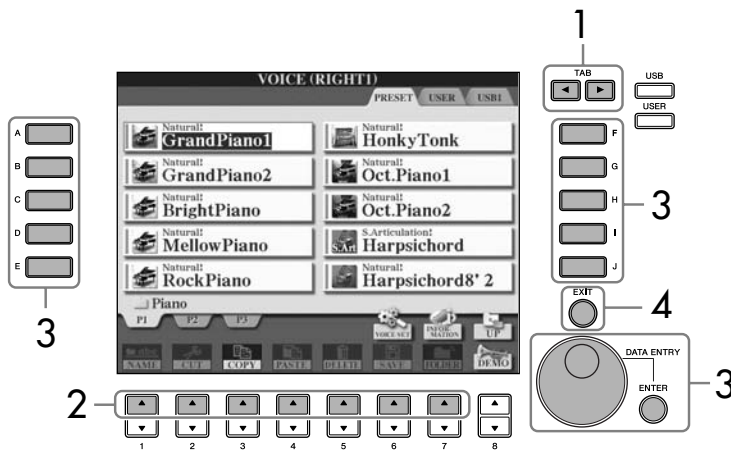

Выберите файл, в который сохраняются данные. Можно также выбрать определенный файл, в котором будут сохранены данные, с помощью кнопок [USB]/[USER]. [USB]/[USER] → [A] SONG/[B] STYLE/[F] VOICE → [A]-[J]

- 1 Выберите вкладку, на которой находится нужный файл, с помощью кнопок TAB [◀][▶].
- 2 Выберите страницу, на которой находится нужный файл, с помощью кнопок [1▲]-[7▲] (кнопка [1▲]-[5▲] для выбора тембра, кнопка [1▲]-[6▲] для выбора песни и стиля).
- 3 Выберите файл. Сделать это можно двумя способами.
 - Нажмите одну из кнопок [A]-[J].
 - С помощью диска управления [DATA ENTRY] выберите файл, затем нажмите кнопку [ENTER] для выполнения.
- 4 Чтобы вернуться к предыдущему экрану, нажмите кнопку [EXIT].

Закрытие текущей папки и вызов следующей папки более высокого уровня.

Чтобы закрыть текущую папку и вызвать следующую папку более высокого уровня, нажмите кнопку [8▲] (UP).

Пример экрана выбора тембров на вкладке PRESET

Файлы тембров на вкладке PRESET разделены на категории и находятся в соответствующих папках.



На этом экране показаны файлы тембра в папке.



Следующий более высокий уровень (в данном случае папка). Каждая папка, изображенная на этом экране, содержит тембры, разделенные соответствующим образом на категории.

В зависимости от числа подключенных устройств отображаются индикаторы USB 1, USB 2 и т.д.

Операции с файлами и папками, выполняемые на экране выбора файлов

- Сохранение файлов стр. 69
- Копирование файлов и папок (копирование и вставка)..... стр. 70
- Перемещение файлов (вырезание и вставка)..... стр. 71
- Удаление файлов и папок..... стр. 71
- Переименование файлов и папок стр. 72
- Выбор значков для файлов (выводятся слева от имени файла)..... стр. 72
- Создание новой папки стр. 72
- Ввод символов..... стр. 73

Форматирование USB-носителя

При подключении USB-устройства хранения данных или вставке носителя может появиться сообщение, предлагающее отформатировать устройство или носитель. Если сообщение появилось, выполните форматирование.

⚠ ВНИМАНИЕ

При форматировании все ранее записанные данные удаляются. Убедитесь, что на формируемом носителе нет важных данных. Проявляйте осторожность, особенно при подключении нескольких USB-носителей данных.

- 1 Подключите USB-устройство хранения данных к порту [USB TO DEVICE].
- 2 Вызовите операционный экран.
[FUNCTION] → [J] UTILITY → TAB[◀][▶]MEDIA
- 3 Нажмите кнопки [A]/[B] для выбора вкладок «USB» (USB1/USB2), соответствующих устройствам, подключенным в действии 1.
- 4 Чтобы запустить форматирование носителя, нажмите кнопку [H].

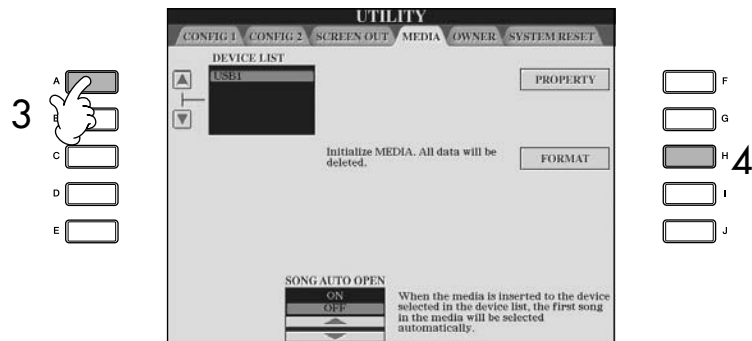

Сохранение файлов

Эта функция позволяет сохранить в файл пользовательские данные (например созданные песни и тембры).

- 1 После того как на соответствующем экране **SONG CREATOR (Создание песен)** или **VOICE SET (Настройка тембра)** вы создали песню или тембр, нажмите кнопку [SAVE].
Появится экран выбора файла для соответствующих данных. Помните, что сохранение выполняется с экрана выбора файлов.

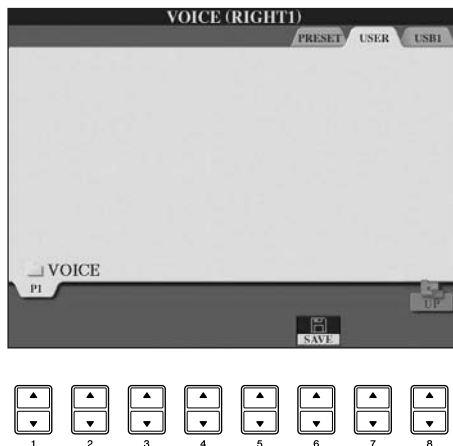
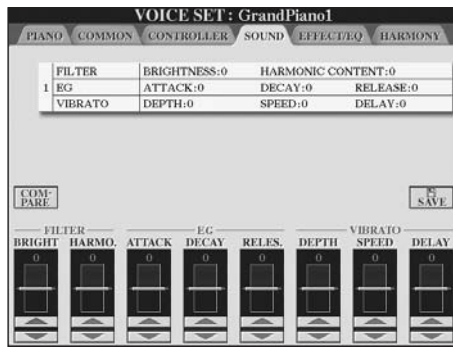

- 2 С помощью кнопок TAB [◀][▶] выберите вкладку (USER/USB), на которую хотите сохранить данные.
- 3 Нажмите кнопку [6 ▼] (SAVE), чтобы вызвать экран для присвоения имени файлу.



- 4 Введите имя файла (стр. 73).
- 5 Нажмите кнопку [8 ▲] (OK), чтобы сохранить файл.
Если хотите отменить операцию сохранения, нажмите кнопку [8 ▼] (CANCEL). Сохраненный файл автоматически занимает соответствующее место среди других файлов, расположенных в алфавитном порядке.

Емкость внутренней памяти (вкладка User)

Емкость памяти инструмента составляет около 3,2 Мб. Этот объем распределяется на все типы файлов, включая тембр, стиль, песню и файлы регистрации данных.

Ограничения для защищенных песен

Имеющиеся в продаже песни могут быть защищены, чтобы избежать незаконного копирования или случайного стирания. Они отмечены значками, которые располагаются в левом верхнем углу имени файла. Расшифровка обозначений и соответствующих ограничений приводится ниже.

Prot. 1	Встроенные песни, сохраненные на вкладке User, песни в формате Disk Orchestra Collection (DOC) и Disklavier Piano Soft. Эти песни нельзя скопировать, переместить или сохранить на USB-устройство хранения данных.
Prot. 2 Orig	Песни, защищенные от копирования корпорацией Yamaha. Эти файлы запрещено копировать. Их можно перемещать или сохранять только на вкладку USER и USB-устройство хранения данных.
Prot. 2 Edit	Отредактированные песни «Prot. 2 Orig». Сохраняйте эти файлы в ту же папку, где находится соответствующая песня «Prot. 2 Orig». Эти файлы запрещено копировать. Их можно перемещать или сохранять только на вкладку USER и USB-устройство хранения данных.

Примечание для операций с файлами, отмеченными значками «Prot. 2 Orig» и «Prot. 2 Edit»

Сохраняйте песню «Prot. 2 Edit» только в ту папку, где находится исходная песня «Prot. 2 Orig». В противном случае воспроизвести песню «Prot. 2 Edit» не удастся. Также при перемещении песни «Prot. 2 Edit» обязательно переместите и ее исходный файл «Prot. 2 Orig» в то же место (папку).

Копирование файлов и папок (копирование и вставка)

Эта операция позволяет скопировать файл или папку и вставить их в другое место (папку).

- 1 **Вызовите экран, где находится файл или папка, которую нужно скопировать.**
- 2 **Нажмите кнопку [3 ▼] (COPY), чтобы скопировать файл или папку.**
В нижней части экрана появится окно для операции копирования.



- 3 **Нажмите одну из кнопок [A]–[J], чтобы выбрать нужный файл или папку.**
Чтобы отменить выбор, нажмите кнопку [A]–[J] еще раз.
 - **Выбор всех файлов или папок**
Чтобы выбрать все папки или файлы на текущем экране, в том числе файлы и папки на других страницах, нажмите кнопку [6 ▼] (ALL).
Чтобы отменить выбор, нажмите кнопку [6 ▼] (ALL OFF) еще раз.
- 4 **Нажмите кнопку [7 ▼] (OK), чтобы подтвердить выбор файла или папки.**
Чтобы отменить операцию копирования, нажмите кнопку [8 ▼] (CANCEL).
- 5 **С помощью кнопок TAB [◀][▶] выберите вкладку (USER/USB), на которую будет вставляться файл или папка.**
- 6 **Нажмите кнопку [4 ▼] (PASTE), чтобы вставить файл или папку.**
Скопированная и вставленная папка или файл появляется на экране и занимает соответствующее место среди других файлов, расположенных в алфавитном порядке.

Перемещение файлов (вырезание и вставка)

Эта операция позволяет вырезать файл и вставить его в другое место (папку).

- 1 Вызовите экран, где находится файл, который нужно переместить.
- 2 Нажмите кнопку [2 ▼] (CUT), чтобы вырезать файл.
В нижней части экрана появится окно, предлагающее выполнить операцию Cut (Вырезание).



- 3 Нажмите одну из кнопок [A]–[J], чтобы выбрать нужный файл.
Чтобы отменить выбор, нажмите кнопку [A]–[J] еще раз.
 - **Выбор всех файлов**
Чтобы выбрать все файлы на текущем экране, в том числе и файлы на других страницах, нажмите кнопку [6 ▼] (ALL).
Чтобы отменить выбор, нажмите кнопку [6 ▼] (ALL OFF) еще раз.
- 4 Нажмите кнопку [7 ▼] (OK), чтобы подтвердить выбор файла.
Чтобы отменить операцию вырезания, нажмите кнопку [8 ▼] (CANCEL).
- 5 С помощью кнопок TAB [◀][▶] выберите вкладку (USER/USB) для вставки файла.
- 6 Нажмите кнопку [4 ▼] (PASTE), чтобы вставить файл.
Перемещенный и вставленный файл появляется на экране и занимает соответствующее место среди других файлов, расположенных в алфавитном порядке.

Удаление файлов и папок

С помощью этой операции можно удалить файл или папку.

- 1 Вызовите экран, где находится файл или папка, которую нужно удалить.
- 2 Нажмите кнопку [5 ▼] (DELETE).
В нижней части экрана появится окно, предлагающее выполнить операцию Delete (Удаление).



- 3 Нажмите одну из кнопок [A]–[J], чтобы выбрать нужный файл или папку.
Чтобы отменить выбор, нажмите кнопку [A]–[J] еще раз.
 - **Выбор всех файлов или папок**
Чтобы выбрать все папки или файлы на текущем экране, в том числе файлы и папки на других страницах, нажмите кнопку [6 ▼] (ALL).
Чтобы отменить выбор, нажмите кнопку [6 ▼] (ALL OFF) еще раз.
- 4 Нажмите кнопку [7 ▼] (OK), чтобы подтвердить выбор файла или папки.
Чтобы отменить операцию удаления, нажмите кнопку [8 ▼] (CANCEL).
- 5 Следуйте инструкциям на экране.
 - YES Удалить файл или папку
 - YES ALL Удалить все выбранные файлы или папки
 - NO Не удалять файл или папку
 - CANCEL Отменить операцию удаления

Удаление сразу всех данных с USB-устройства хранения данных
Полностью удалить все данные с USB-устройства хранения данных можно с помощью форматирования (стр. 68).

Переименование файлов и папок

С помощью этой операции можно переименовывать файлы или папки.

- 1 Вызовите экран, где находится файл или папка, которые нужно переименовать.
- 2 Нажмите кнопку [1 ▼] (NAME).
В нижней части экрана появится окно, предлагающее выполнить операцию Rename (Переименование).



- 3 Нажмите одну из кнопок [A]–[J], чтобы выбрать нужный файл или папку.
- 4 Нажмите кнопку [7 ▼] (OK), чтобы подтвердить выбор файла или папки. Чтобы отменить операцию переименования, нажмите кнопку [8 ▼] (CANCEL).
- 5 Введите имя (с помощью символов) выбранного файла или папки (стр. 73). Переименованная папка (или файл) появляется на экране и занимает соответствующее место среди других файлов, расположенных в алфавитном порядке.
- 6 Чтобы действительно ввести новое имя, нажмите [8 ▲] (OK).

Выбор значков для файлов (выводятся слева от имени файла)

Вы можете выбрать значки для файлов (выводятся слева от имени файла).

- 1–4 Действия те же, что и описанные выше в разделе «Переименование файлов или папок».
- 5 Нажмите кнопку [1 ▼] (ICON), чтобы вызвать экран ICON (Значок).
- 6 С помощью кнопок [A] – [J] или [3 ▲ ▼]–[5 ▲ ▼] выберите значок. Экран ICON отображает несколько страниц. Для перехода от одной страницы к другой используйте кнопку TAB [▶]. Для отмены операции нажмите кнопку [8 ▼] (CANCEL).
- 7 Нажмите кнопку [8 ▲] (OK), чтобы применить выбранный значок.
- 8 Чтобы действительно ввести новое имя, нажмите [8 ▲] (OK).

Создание новой папки

С помощью этой операции можно создавать новые папки. Папки можно создавать, присваивать им имена и упорядочивать их по своему усмотрению, чтобы упростить процесс поиска и выбора данных.

- 1 На экране выбора файлов вызовите страницу, на которой хотите создать новую папку.
- 2 Нажмите кнопку [7 ▼] (FOLDER), чтобы вызвать экран присвоения имени новой папке.



- 3 Введите имя новой папки (стр. 73).

На вкладке PRESET создать новую папку нельзя.

Иерархическое дерево каталогов на вкладке USER

На вкладке USER в иерархическом дереве каталогов может быть до четырех уровней вложенности. Максимальное общее число сохраняемых файлов и папок составляет 2550, но может меняться в зависимости от длины имен файлов. Максимальное число файлов и папок, которые могут храниться в папке на вкладке USER, равно 250.

Ввод символов

Ниже приводятся инструкции по вводу символов в имена файлов и папок, а также по вводу ключевого слова для функции Music Finder или веб-сайта. Последовательность действий напоминает процедуру ввода имен и чисел на обычном мобильном телефоне. Символы вводятся на экране, показанном ниже.



1 Измените тип символа с помощью кнопки [1 ▲].

- Если в меню Language выбран не японский (Japanese), а другой язык (стр. 63), можно использовать следующие типы символов:
 - CASE..... Алфавит (прописные буквы, половинный размер), цифры (половинный размер), специальные знаки (половинный размер)
 - case Алфавит (строчные буквы, половинный размер), цифры (половинный размер), специальные знаки (половинный размер)
- Если в меню Language выбран японский язык (Japanese) (стр. 63), можно использовать следующие типы символов и размеры шрифтов:
 - かな漢 (кана-кан).... Хирагана и иероглифы, специальные знаки (полный размер)
 - カナ (кана) Катакана (нормальный размер), специальные знаки (полный размер)
 - か (кана) Катакана (половинный размер), специальные знаки (половинный размер)
 - A B C..... Алфавит (прописные и строчные буквы, полный размер), цифры (полный размер), специальные знаки (полный размер)
 - ABC..... Алфавит (прописные и строчные буквы, половинный размер), цифры (половинный размер), специальные знаки (половинный размер)

2 С помощью диска управления [DATA ENTRY] переместите курсор в нужное положение.

3 Введите нужные символы с помощью кнопок [2 ▲ ▼] – [6 ▲ ▼] и [7 ▲]. Дополнительные сведения о вводе символов см. ниже в действии 4.



Каждой кнопке присвоено несколько символов, которые сменяют друг друга при каждом следующем нажатии.

4 Нажмите кнопку [8 ▲] (OK), чтобы ввести новое имя и вернуться к предыдущему экрану.

Буквы, цифры и символы можно вводить, перемещая курсор или нажимая одну из кнопок ввода символов. Можно также немного подождать, и символы будут введены автоматически.

- **Удаление символов**
С помощью диска управления [DATA ENTRY] поместите курсор на символ, который нужно удалить, и нажмите кнопку [7 ▼] (DELETE). Чтобы удалить сразу все символы в строке, нажмите и удерживайте кнопку [7 ▼] (DELETE).
- **Ввод специальных символов (японских символов « ` » и « ° »)**
Выберите символ, к которому необходимо добавить специальный символ, и нажмите кнопку [6 ▼], прежде чем действительно вводить символ.
- **Ввод знаков**
 - 1 После фактического ввода символа путем перемещения курсора, нажмите кнопку [6 ▼], чтобы вызвать список знаков.
 - 2 С помощью диска управления [DATA ENTRY] переместите курсор на нужный знак и нажмите кнопку [8 ▲] (OK).

В зависимости от используемого экрана ввода символов некоторые типы символов ввести нельзя.

Даже если в меню Language выбран японский язык (Japanese), то при вводе символов на экране редактирования песни (стр. 166), экране настроек Интернета (стр. 183) или веб-сайте можно использовать «ВЕРХНИЙ» или «НИЖНИЙ» регистр.

В именах файлов и папок не допускаются следующие спецсимволы:
\\ : * ? " < > |

При вводе пароля или ключа WEP для подключения по беспроводной локальной сети на веб-сайте эти символы преобразуются в символ «*».

Если вводятся символы, не требующие добавления специальных символов (за исключением азбук кана-кан и катакана половинного размера), можно вызвать список знаков, нажав кнопку [6 ▼]. (Делать это следует после выбора символа, но до его фактического ввода.)

- **Вставка символа**
 - 1 Переместите курсор в нужную позицию.
Используйте те же операции, что и в разделе «Удаление символов» (см. выше).
 - 2 Для ввода цифр и символов нажмите кнопки [2 ▲ ▼] – [6 ▲ ▼], [7 ▲].
 - 3 Для ввода символов нажмите [8 ▲] (OK).
- **Ввод пробела**
 - 1 Переместите курсор в нужную позицию.
Используйте те же операции, что и в разделе «Удаление символов» (см. выше).
 - 2 Чтобы вызвать список спецсимволов, нажмите кнопку [6 ▼].
 - 3 Убедитесь, что курсор находится на начальной пустой позиции списка спецсимволов, а затем нажмите кнопку [8 ▲] (OK).
- **Ввод цифр**

Сначала выберите один из следующих типов символов: «A B C» (полноразмерный алфавит), «ABC» «CASE» (прописные буквы половинного размера) или «case» (строчные буквы половинного размера). Затем нажмите и некоторое время удерживайте одну из кнопок [2 ▲ ▼]–[5 ▲ ▼], [6 ▲] или [7 ▲] либо нажимайте ее до тех пор, пока не выберете нужную цифру.
- **Преобразование в «кандзи» (японский язык)**

Когда в области экрана, выделенной черным цветом, отображаются введенные символы «хирагана», нажмите кнопку [1 ▲]/[ENTER] один или несколько раз, чтобы преобразовать эти символы в соответствующие иероглифы. Чтобы подтвердить преобразование, нажмите кнопку [1 ▲]/[8 ▲] (OK) или введите следующий символ.

Когда на экране, выделенном черным цветом, отображаются введенные символы «хирагана»:

 - **Повторное преобразование символов в другие иероглифы**
Нажмите кнопку [1 ▲]/[ENTER].
 - **Изменение области инвертированного изображения**
Используйте диск [DATA ENTRY].
 - **Обратное преобразование иероглифов в символы «хирагана»**
Нажмите кнопку [7 ▼] (DELETE).
 - **Удаление всех символов из области инвертированного изображения**
Нажмите кнопку [8 ▼] (CANCEL).
 - **Ввод самих символов «хирагана» (без преобразования)**
Нажмите кнопку [8 ▲] (OK).
- **Отмена ввода символов**
Нажмите кнопку [8 ▼] (CANCEL).

Восстановление исходных параметров

Восстановление исходной системы

Удерживая клавишу C7 (крайняя справа клавиша на клавиатуре), включите питание кнопкой [POWER].

Результат выполнения этой процедуры будет таким же, как и при выполнении процедуры восстановления системных настроек, описанной в действии 2 следующего раздела. Эта комбинация клавиш позволяет быстро выполнить данную операцию.

Восстановление заводских настроек не влияет на настройки Интернета. Информацию о восстановлении настроек Интернета см. на стр. 187.

Восстановление заводских настроек для отдельных параметров

- 1 Вызовите операционный экран.
[FUNCTION] → [J] UTILITY → TAB[▶] SYSTEM RESET
- 2 Выберите нужные пункты с помощью кнопок [1 ▲ ▼] – [3 ▲ ▼].

SYSTEM SETUP (Параметры системы)	Восстанавливает заводские настройки параметров System Setup. Подробную информацию о том, какие параметры входят в группу System Setup, см. в отдельном сборнике таблиц.
MIDI SETUP (Параметры MIDI)	Восстанавливает заводские настройки для параметров MIDI, в том числе для шаблонов MIDI на вкладке User.
USER EFFECT (Эффекты пользователя)	Восстанавливает заводские настройки для параметра User Effect, в том числе для пользовательских типов эквалайзера, компрессора и пользовательских типов гармонии вокала, созданных на экране Mixing Console.
MUSIC FINDER (Поиск музыки)	Восстанавливает заводские настройки для данных функции Music Finder (все записи).
FILES&FOLDERS (Файлы и папки)	Удаляет все файлы и папки, хранящиеся на вкладке User.
REGIST (Регистрационная память)	Временно удаляет текущие настройки регистрационной памяти выбранного банка. Этого же эффекта можно достичь следующим способом: включите синтезатор кнопкой [POWER], удерживая клавишу B6 (крайняя правая клавиша B на клавиатуре).

⚠ ВНИМАНИЕ

Эта операция удаляет все данные пользователя для соответствующих настроек (MIDI SETUP, USER EFFECT, MUSIC FINDER и FILES&FOLDERS).

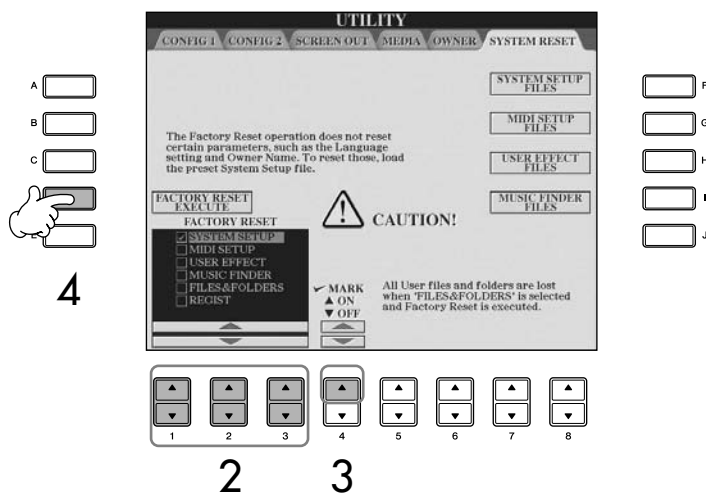

- 3 С помощью кнопки [4 ▲] установите флажок рядом с параметром, для которого надо восстановить заводские настройки.
- 4 Нажмите кнопку [D], чтобы запустить функцию Factory Reset (Настройки производителя) и восстановить заводские настройки для всех параметров, отмеченных флажком.

Сохранение и вызов пользовательских настроек в виде отдельного файла

Можно сохранить пользовательские настройки для указанных ниже параметров в виде отдельного файла.

- 1 Сделайте необходимые настройки на инструменте.
- 2 Вызовите операционный экран.
[FUNCTION] → [J] UTILITY → TAB[▶] SYSTEM RESET

3 С помощью кнопок [F]–[I] вызовите экран, где нужно сохранить данные.

SYSTEM SETUP (Параметры системы)	Параметры, заданные на различных экранах, например на экране UTILITY ([FUNCTION] → UTILITY) и экране настройки микрофона, обрабатываются как один файл System Setup. Подробную информацию о том, какие параметры входят в группу System Setup, см. в отдельном сборнике таблиц.
MIDI SETUP (Параметры MIDI)	Все параметры MIDI, в том числе шаблоны MIDI на вкладке User, обрабатываются как один файл.
USER EFFECT (Эффекты пользователя)	Все настройки параметра User Effect, в том числе пользовательские типы эквалайзера, компрессора и гармонизации вокала, созданные на экране Mixing Console, используются как один файл.
MUSIC FINDER (Поиск музыки)	Все встроенные и созданные записи функции Music Finder обрабатываются как один файл.

4 С помощью кнопок TAB [◀][▶] выберите одну из вкладок (за исключение вкладки PRESET).

Помните, что файл на вкладке PRESET – это файл с заводскими настройками. При выборе этого файла для соответствующего параметра будут восстановлены исходные настройки. (Результат будет таким же, как при выполнении действий раздела «Восстановление исходных настроек для отдельных параметров» на стр. 74.)

5 Сохраните свой файл (стр. 69).

6 Чтобы снова перейти к этому файлу, выберите вкладку и страницу, на которой файл был сохранен (вкладка и страница, заданные при выполнении действия 4) и нажмите соответствующую кнопку [A] – [J].

Резервное копирование данных

Для обеспечения максимальной безопасности данных корпорация Yamaha рекомендует хранить копии наиболее важных данных на двух USB-устройствах хранения данных. Это обеспечит сохранность данных в случае повреждения внутренней памяти.

Данные, которые можно сохранить

- 1 Песня*, стиль, банк регистрационной памяти и тембр
- 2 Данные записи Music Finder, эффекта**, шаблоны MIDI и системные файлы
 - * Защищенные песни (со значком «Prot.1/Prot.2» в левом верхнем углу имени файла) сохранить нельзя.
Однако песни со значком «Prot.2» можно переместить (с помощью процедуры вырезания и вставки) на флэш-память USB.
 - ** Данные эффектов:
 - Данные, отредактированные или сохраненные на вкладках «EFFECT» (Эффект), «EQ» (Эквалайзер) и «COMP» (Компрессор) экрана Mixing Console.
 - Отредактированные или сохраненные данные типа Vocal Harmony.
- 3 Все данные, перечисленные выше в пунктах 1 и 2, а также настройки Интернета.

Процедуры резервного копирования для типов данных, перечисленных выше в пунктах 1, 2 и 3, будут отличаться.

Резервное копирование

1 Песня, стиль, банк регистрационной памяти и тембр

- 1 Вставьте/подключите USB-устройство хранения данных, предназначенное для выполнения резервного копирования.
- 2 Вызовите экран, где находится файл, который нужно скопировать.
Песня:
 Нажмите кнопку [SONG SELECT].
Стиль:
 Нажмите кнопки выбора категории STYLE.
Банк регистрационной памяти:
 Одновременно нажмите кнопки [+][-] REGISTRATION MEMORY [REGIST BANK].
Тембр:
 Нажмите одну из кнопок выбора категории VOICE.
- 3 Перейдите на вкладку USER с помощью кнопок TAB [◀][▶].
- 4 Нажмите кнопку [3 ▼] (COPY), чтобы скопировать файл или папку.
 В нижней части экрана появится окно для операции копирования.



- 5 Чтобы выбрать все папки или файлы на текущем экране и на других страницах, нажмите кнопку [6 ▼] (ALL).
 Чтобы отменить выбор, нажмите кнопку [6 ▼] (ALL OFF) еще раз.
- 6 Нажмите кнопку [7 ▼] (OK), чтобы подтвердить выбор файла или папки.
 Чтобы отменить операцию копирования, нажмите кнопку [8 ▼] (CANCEL).
- 7 С помощью кнопок TAB [◀][▶] выберите вкладку USB, на которую нужно скопировать файл или папку.
- 8 Нажмите кнопку [4 ▼] (PASTE), чтобы вставить файл или папку.

Если выводится сообщение о невозможности копирования данных

В копируемые файлы включены защищенные песни (в правом верхнем углу имени файла есть значок «Prot. 1» или «Prot.2»). Эти защищенные песни запрещается копировать. Однако песни со значком «Prot.2» можно переместить (с помощью процедуры вырезания и вставки) на флэш-память USB.

2 Данные записи Music Finder, эффекта, шаблона MIDI и системные данные

- 1 Вставьте/подключите USB-устройство хранения данных, предназначенное для выполнения резервного копирования.
- 2 Вызовите операционный экран.
 [FUNCTION] → [J] UTILITY → TAB [◀][▶] SYSTEM RESET
- 3 С помощью кнопок [F]-[I] вызовите экран, где нужно сохранить данные.
- 4 С помощью кнопок TAB [◀][▶] выберите вкладку USB, на которую хотите сохранить данные.
- 5 Сохраните данные (стр. 69).

3 Все данные, перечисленные выше в пунктах 1 и 2

- 1 Вставьте/подключите USB-устройство хранения данных, предназначенное для выполнения резервного копирования.
- 2 Вызовите операционный экран.
 [FUNCTION] → [J] UTILITY → TAB [◀][▶] OWNER
- 3 Нажмите кнопку [D] (BACKUP) для сохранения данных на USB-устройстве хранения данных.
 Для восстановления данных нажмите в действии 3 кнопку [E] (RESTORE).

- ПРИМЕЧАНИЕ**
- Операция резервного копирования и восстановления занимает некоторое время.
 - Резервная копия данных, которая создавалась не на устройстве CGP-1000, не может быть восстановлена.

⚠ ВНИМАНИЕ

Перед восстановлением переместите защищенные песни, сохраненные на экране USER. В противном случае они будут удалены.

См. «Краткое руководство»

Воспроизведение тембров	стр. 28
Игра тембром Piano.....	стр. 28
Воспроизведение разных тембров	стр. 32

Характеристики тембра

Тип тембра и его определяющие характеристики отображаются над именем встроенного тембра.

Natural!	Глубокие и эффектные тембры состоят главным образом из инструментальных звуков и предназначены для фортепианных и других партий клавиатуры. Они также используют все возможности современной технологии сэмплирования корпорации Yamaha, такие как стереосэмплирование, динамическое сэмплирование, сустейн-сэмплирование и сэмплирование звука отпущенных клавиш.
S. Articulation!	Тембры Super Articulation звучат удивительно реалистично и естественно, имея уникальные исполнительские характеристики каждого инструмента, такие как звук скольжения пальцев по струнам гитары или фразировка легато духовых инструментов. Они обеспечивают многие преимущества мегатембров (см. ниже), но с большей выразительностью и легкостью игры в реальном времени. Чтобы эффективно воспроизводить эти естественные звуки, играя в определенных тембрах, может потребоваться использовать педаль. Подробные сведения о лучших способах воспроизведения каждого тембра можно получить в окне информации (нажмите верхнюю кнопку [7 ▲] на экране выбора тембра.
MegaVoice	Тембры MegaVoice не предназначены для воспроизведения с клавиатуры. Их основное назначение – использование с записанными MIDI-данными (песнями, стилями и т.п.). Некоторые из гитарных и, в частности, басовых тембров были созданы как тембры MegaVoice. Тембры MegaVoice отличаются тем, что используют изменение скорости нажатия клавиш. Тембры Normal также используют изменение скорости нажатия, чтобы качество звука и уровень тембра соответствовали тому, насколько энергично или мягко нажимаются клавиши во время игры. Благодаря этому тембры инструмента звучат реалистично и естественно. Но в тембрах MegaVoice каждый диапазон скоростей (мера силы нажатия на клавиши) создает совершенно другой звук. Например, тембр MegaVoice гитары включает в себя звуки, соответствующие различным техникам исполнения. В традиционных инструментах различные тембры, для которых характерны эти звуки, вызывались бы через MIDI и проигрывались вместе для достижения нужного эффекта. Но теперь, когда есть тембры MegaVoice, гитарную партию можно убедительно сыграть с помощью всего одного тембра, используя для получения желаемых звуков различную скорость нажатия. Из-за комплексной природы этих тембров и точных скоростей нажатия, необходимых для получения звуков, они не предназначены для проигрывания с клавиатуры. Однако они очень удобны и полезны при создании файлов MIDI-данных, особенно если надо избежать использования нескольких тембров для партии одного инструмента.
Live!	Эти тембры акустических инструментов были сэмплированы в виде стереофайла. В результате они звучат действительно натурально. Сэмплы обладают богатым звучанием, хорошо передают пространство и атмосферу.
Cool!	Эти тембры передают динамическую текстуру и тончайшие нюансы звучания электрических инструментов благодаря современному программному обеспечению и огромной памяти.
Sweet!	Эти звуки акустических инструментов также выигрывают от использования современной технологии Yamaha. Они звучат столь естественно, что можно различить мельчайшие детали звуковой картины. Даже не верится, что звучит ненастоящий инструмент.
Live!Drums	Высококачественные звуки ударных инструментов, полностью использующие преимущества стерео- и динамического сэмплирования.
Live!SFX	Высококачественные звуки перкуSSIONНЫХ инструментов Латинской Америки, использующие все возможности стерео- и динамического сэмплирования. Предоставляют более широкий и разнообразный выбор латиноамериканских перкуSSION, чем обычные наборы ударных инструментов.
Drums	Каждой клавише присвоен звук какого-либо одного ударного инструмента. Клавиатура превращается в подобие ударной установки.
SFX	Различные звуковые спецэффекты присвоены клавишам, что позволяет воспроизводить их на клавиатуре.
Organ Flutes!	Тембр настоящего органа позволяет настраивать параметры звучания различных труб и создавать собственные органские звуки с помощью функции Voice Set. Более подробную информацию см. на стр. 103.

Совместимость с тембрами MegaVoice

Тембры MegaVoice созданы исключительно для инструмента Clavinova и несовместимы с другими моделями. Любые мелодии или стили, созданные на Clavinova с применением мегатембров, не будут правильно звучать при воспроизведении на других инструментах.

Одновременное воспроизведение разных тембров

Клавиатура инструмента обладает различными функциями и предоставляет широкие возможности для исполнения, недоступные на акустических инструментах. Например, можно одновременно использовать несколько тембров: один для левой руки, а другой (или даже два) для правой.

Партии клавиатуры (Right 1, Right 2, Left)

Тембры могут быть независимо назначены каждой партии: Right 1, Right 2 и Left. Можно сочетать эти партии с помощью кнопок PART ON/OFF для создания насыщенного ансамблевого звучания.

Комбинации партий клавиатуры

■ Воспроизведение отдельного тембра (партия Right 1)

Можно играть одним тембром на всей клавиатуре. Это используется при обычной игре, например с тембром фортепиано.

Убедитесь в том, что кнопки PART ON/OFF [DUAL (RIGHT2)]/[SPLIT (LEFT)] выключены.

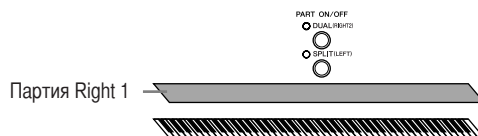

■ Наложение: одновременное воспроизведение двух тембров (партии Right 1 и 2)

Вы можете имитировать мелодический дуэт или сочетать два похожих тембра для получения более насыщенного звука.

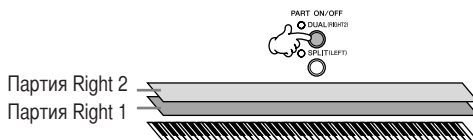

Как выбрать тембр для партии Right 2, см. на стр. 80.

■ Разделение: воспроизведение разных тембров в партиях правой и левой руки (Right 1 и Left)

Можно играть разные тембры левой и правой рукой. Например, левой рукой можно играть тембр басового инструмента, а правой — фортепиано.

В точке разделения клавиатуры горит индикатор.

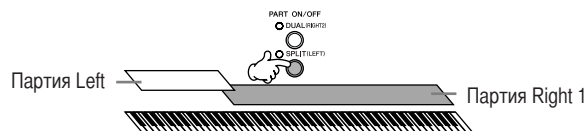

Как выбрать тембр для партии Left, см. на стр. 81.

■ Наложение+разделение: воспроизведение трех разных тембров в партиях правой и левой руки (Right 1, 2 и Left)

Можно сочетать три эти партии для создания насыщенного ансамблевого звучания.

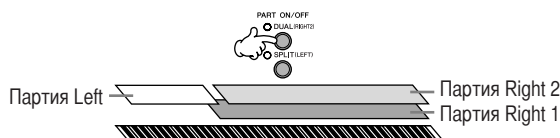

Настройка громкости партий

Настройте громкость партий на экране BALANCE (стр. 40).

Указание точки разделения (граница между правой и левой частями клавиатуры)

См. стр. 111.

Для выбранной партии справа от имени тембра на главном экране появляется метка LEFT.

Быстрый выбор тембров для партий Right 1 и 2
Тембры партий Right 1 и 2 можно быстро выбрать с помощью кнопок выбора категории VOICE. Нажмите и держите кнопки выбора категории VOICE, затем нажмите другую. Тембр первой нажатой кнопки автоматически присваивается партии Right 1, а тембр второй кнопки – партии Right 2.

Включение/выключение наложения тембров с помощью педали
Для включения/выключения наложения тембров можно использовать педаль (если для функции PART ON/OFF [DUAL (RIGHT2)] были сделаны соответствующие настройки; стр. 191). Это полезно для включения и выключения наложения тембров во время игры.

Одновременная игра двумя тембрами (партии Right 1 и 2)

Можно одновременно играть двумя тембрами партии Right 1 и 2, включив наложение.

- 1 Нажмите кнопку PART ON/OFF [DUAL (RIGHT2)] для одновременной игры двумя тембрами партий Right 1 и 2.

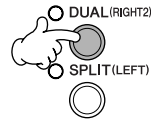

- 2 Нажмите одну из кнопок выбора категории VOICE, чтобы вызвать экран выбора тембра для партии Right 2.

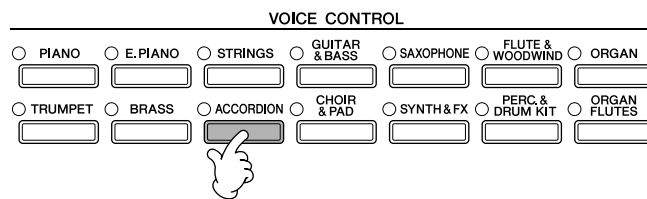

- 3 Нажмите кнопку TAB [◀] для перехода на экран PRESET (Встроенные).



- 4 Чтобы выбрать тембр, нажмите одну из кнопок от [A] до [J].
- 5 Играть на клавишах.
- 6 Снова нажмите кнопку PART ON/OFF [DUAL (RIGHT2)], чтобы включить ее.

Игра разными тембрами правой и левой рукой (партии Right 1 и Left)

Можно играть разные тембры правой и левой рукой (партии Right 1 и Left), включив разделение.

- 1 Нажмите кнопку PART ON/OFF [SPLIT (LEFT)], чтобы играть разные тембры правой и левой рукой (партии Right 1 и Left).

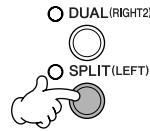

- 2 Нажмите одну из кнопок выбора категории VOICE для вызова экрана выбора тембра для партии Left.

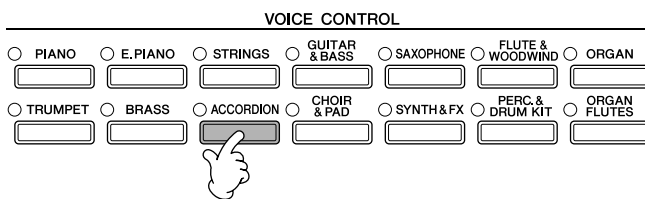

- 3 Нажмите кнопку TAB [◀] для перехода на экран PRESET.



- 4 Чтобы выбрать тембр, нажмите одну из кнопок от [A] до [J].
- 5 Играйте на клавишах.
- 6 Снова нажмите кнопку [SPLIT (LEFT)] на панели PART ON/OFF для ее выключения.

Для выбранной партии слева от имени тембра на главном экране появляется метка RIGHT.

Включение/выключение разделения с помощью педали
Для включения/выключения разделения тембров можно использовать педаль (если для функции PART ON/OFF [SPLIT (LEFT)] были сделаны соответствующие настройки; стр. 191). Это полезно для включения и выключения разделения тембров во время игры.

Указание точки разделения (граница между правой и левой частями клавиатуры)
См. стр. 111.

Эффект iAFC невозможно использовать в следующих случаях:

- Если крышка закрыта или открыта не полностью.
- Если значение параметра Speaker равно Headphones SW (стр. 17), и подключены наушники.
- Если значение параметра Speaker равно Off.

Для большей устойчивости к акустической обратной связи в iAFC используется технология EMR (Electronic Microphone Rotator) фирмы Yamaha.

Повышение естественности звучания (iAFC)

Если используется эффект iAFC, звук инструмента приобретает дополнительную глубину и резонанс, приближаясь к звучанию акустического инструмента. Это позволяет почувствовать звуковую атмосферу и реверберацию, характерные для исполнения на сцене, или воспроизводить продленный звук, который получается, если на рояле нажимают правую педаль.

В этом разделе содержатся сведения о различных настройках функции iAFC.

Настройка глубины эффекта iAFC

Можно установить имитацию глубины резонанса акустического пианино и имитацию сцены.

- 1 Вызовите операционный экран.**
[FUNCTION] → [H] iAFC SETTING
- 2 Нажмите кнопку [D] для включения функции iAFC.**

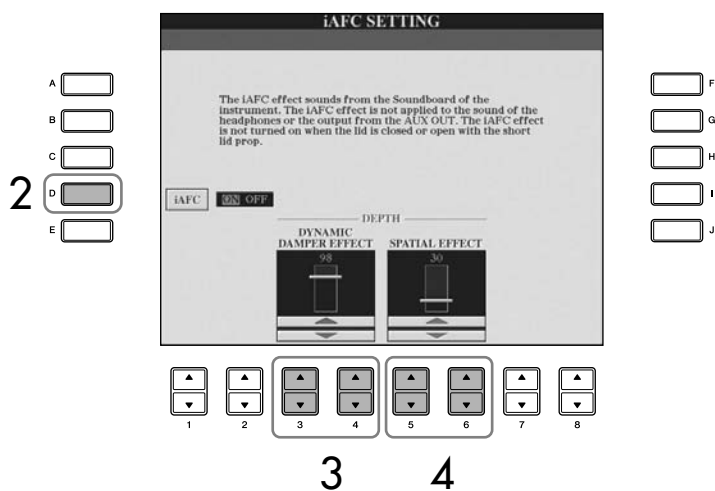

- 3 Нажмите кнопку [3 ▲ ▼]/[4 ▲ ▼] для настройки глубины эффекта правой педали DYNAMIC DAMPER.**

• **Эффект DYNAMIC DAMPER**

Имитируется продленный звук, возникающий при нажатии правой педали рояля. Микрофон не используется, но производимый инструментом звук обрабатывается для создания ощущения пространства.

4 Нажмите кнопку [5 ▲ ▼]/[6 ▲ ▼] для регулировки глубины эффекта SPATIAL.

• Эффект SPATIAL

Эффект Spatial создает ощущение реверберации и пространственного звучания. Для этого звук, поступающий на внутренние микрофоны, воспроизводится декой. Ширина и пространственность звука зависят от настроек глубины. Значение глубины по умолчанию – 30.

Настройки небольшой глубины. Встроенная дека используется для создания резонанса и усиления акустической реалистичности звука, типичного для акустических инструментов.

Настройки большой глубины. Звук инструмента и звуки пения или играющих рядом других инструментов улавливается внутренним микрофоном и обрабатывается для имитации пространственных характеристик совместной игры на сцене.

Максимальные значения глубины могут вызвать эффект обратной связи. Если такое произошло, необходимо уменьшить значение глубины.

Если эффект iAFC слаб или не слышен:

Если кажется, что функция iAFC неэффективна при воспроизведении песен или стилей, выключите функцию iAFC.

- 1 Вызовите операционный экран.
[FUNCTION] → [H] iAFC SETTING
- 2 Нажмите кнопку [D], чтобы выключить iAFC.

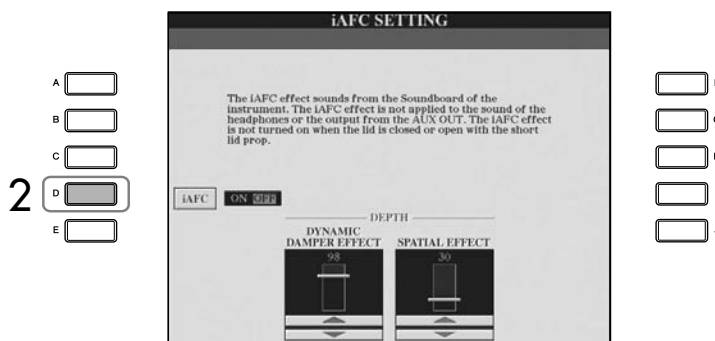

Помните, что функция Tune не влияет на тембры Drum Kit или SFX Kit.

Гц (герц):
Герц – это единица измерения частоты звука, соответствующая числу колебаний звуковой волны в секунду.

Изменение высоты звука

Транспонирование

Транспонирование высоты звука клавиатуры вверх или вниз (в полутонах)

- **Транспонирование во время игры**
Можно легко задать нужную величину транспонирования для всего звука инструмента с помощью кнопок TRANSPOSE [-]/[+].
- **Транспонирование до игры**
Измените значение транспонирования на экране MIXING CONSOLE (Консоль микшера). Можно задать величину транспонирования для клавиатуры (KBD), воспроизведения песни (SONG) или всего звука инструмента (MASTER) соответственно.
 - 1 **Вызовите операционный экран.**
[MIXING CONSOLE] → TAB [◀][▶] TUNE
 - 2 **Используйте кнопки [1 ▲ ▼]–[3 ▲ ▼] для задания величины транспонирования.**

Точная настройка высоты звучания всего инструмента

Возможность точной настройки высоты звучания инструмента полезна при совместной игре на инструменте с другими инструментами или под CD-фонограмму.

- 1 **Вызовите операционный экран.**
[FUNCTION] → [A] MASTER TUNE/SCALE TUNE → TAB [◀] MASTER TUNE
- 2 **Используйте для настройки кнопки [4 ▲ ▼]/[5 ▲ ▼].**
Чтобы вернуть заводскую настройку 440 Гц, нажмите кнопки [▲] и [▼] 4-й или 5-й группы одновременно.

Мелодический строй

Можно выбирать различные строи для игры со специальными настройками при исполнении произведений определенных исторических периодов или жанров.

- 1 **Вызовите операционный экран.**
[FUNCTION] → [A] MASTER TUNE/SCALE TUNE → TAB [▶] SCALE TUNE
- 2 **Выберите партию, строй которой надо изменить, с помощью кнопок [6 ▲ ▼]/[7 ▲ ▼].**
Установите флажок с помощью кнопки [8 ▲].
- 3 **Выберите нужный строй с помощью кнопок [A]/[B].**
Настройка каждой ноты для текущего строя показана на изображении клавиатуры в верхней правой части экрана.

4 Выберите нужные значения для следующих настроек.

- **Настройка отдельных нот клавиатуры (TUNE)**
 - 1 Выберите нужную ноту с помощью кнопки [3 ▲ ▼].
 - 2 Используйте кнопки [4 ▲ ▼]/[5 ▲ ▼] для изменения настройки в центах.
- **Эти кнопки задают основную ноту для каждой температуры.**
 Выберите основную ноту с помощью кнопки [2 ▲ ▼].
 Если основная нота меняется, высота звука клавиатуры транспонируется, но исходное соотношение между высотой нот сохраняется.

Встроенные типы строев

EQUAL TEMPERAMENT (равномерно темперированный строй)	Высотный диапазон каждой октавы делится на 12 равных частей с равномерным распределением по высоте (равномерно темперированный строй). Сейчас это самый распространенный строй.
PURE MAJOR (чистый мажор) PURE MINOR (чистый минор)	В этих строях сохранены математически точные интервалы, особенно в трезвучиях (основной тон – терция-квинта). Ярче всего такая температура проявляется в естественных вокальных гармониях (хоровое пение или пение а capella).
PYTHAGOREAN (пифагорейский строй)	Этот строй был разработан знаменитым греческим философом Пифагором на основе чистых квинт, уложенных в одну октаву. В этом случае терция слегка нестабильна, но кварта и квинта звучат прекрасно и хорошо подходят для мелодий определенного типа.
MEAN-TONE (медиальный строй)	Этот строй создавался как улучшенный вариант пифагорейского и отличается более стройным звучанием мажорной терции. Он был особенно популярен с шестнадцатого по восемнадцатый века. Его использовали многие композиторы, в том числе Гендель.
WERCKMEISTER (строй Веркмайстера) KIRNBERGER (строй Кирнбергера)	Эта составная температура разработана на основе двух систем температуры (Werckmeister и Kirnberger), представляющих собой улучшенные варианты пифагорейского строя и строя «mean-tone». Главная особенность этой температуры состоит в том, что каждая тональность приобретает особое уникальное звучание. Эта температура широко применялась во времена Баха и Бетховена и даже в наше время используется при исполнении старинных сочинений для клавесина.
ARABIC (арабский)	Этот строй используется для исполнения арабской музыки.

Настраиваемые значения предустановленных строев (базовой ноты ДО) (в центах)

	До	До#	Ре	Ми♭	Ми	Фа	Фа#	Соль	Ля♭	Ля	Си♭	Си
EQUAL TEMPERAMENT	0	0	0	0	0	0	0	0	0	0	0	0
PURE MAJOR	0	-29,7	3,9	15,6	-14,1	-2,3	-9,4	2,3	-27,3	-15,6	18,0	-11,7
PURE MINOR	0	33,6	3,9	15,6	-14,1	-2,3	31,3	2,3	14,1	-15,6	18,0	-11,7
PYTHAGOREAN	0	14,1	3,9	-6,3	7,8	-2,3	11,7	2,3	15,6	6,3	-3,9	10,2
MEAN-TONE	0	-24,2	-7,0	10,2	-14,1	3,1	-20,3	-3,1	-27,3	-10,2	7,0	-17,2
WERCKMEISTER	0	-10,2	-7,8	-6,3	-10,2	-2,3	-11,7	-3,9	-7,8	-11,7	-3,9	-7,8
KIRNBERGER	0	-10,2	-7,0	-6,3	-14,1	-2,3	-10,2	-3,1	-7,8	-10,2	-3,9	-11,7
ARABIC 1	0	0	-50,0	0	0	0	0	0	0	-50,0	0	0
ARABIC 2	0	0	0	0	-50,0	0	0	0	0	0	0	-50,0

* На экране отображается округленное значение.

Цент:

В музыке «цент» означает 1/100-ю полутона. (100 центов равны одному полутону.)

Мгновенный вызов нужного строя

Запишите нужный строй в память Registration Memory. Во время записи должен быть установлен флажок SCALE (стр. 131).

Добавление эффектов к тембрам клавиатуры

Инструмент имеет сложную многопроцессорную систему эффектов, придающих вашему исполнению чрезвычайную глубину и выразительность.

- 1 **Вызовите операционный экран.**
[DIRECT ACCESS] → [EXIT]
- 2 **Выберите партию, к которой хотите добавить эффекты, нажав одну из кнопок [A]–[C], [F]–[H].**



- 3 **Нажмите кнопку [VOICE EFFECT], чтобы вызвать экран VOICE EFFECT (Эффект тембра).**

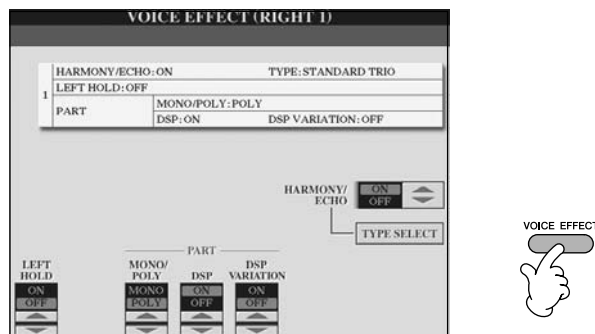

- 4 **Используйте кнопки в нижней правой части экрана для применения эффектов к тембрам.**

Параметры эффектов

LEFT HOLD	Если используется эта функция, тембр партии LEFT звучит даже после того, как клавиша отпущена. Незатухающие тембры, например скрипки, звучат непрерывно, а затухающие тембры, например пианино, затухают медленнее, чем без этой функции (как при нажатой педали сустейна).
HARMONY/ECHO	Эффекты Harmony/Echo применяются к тембрам партий Right (стр. 87).
MONO/POLY	Этот параметр определяет, будет ли звучание тембра партии монофоническим (сразу только одна нота) или полифоническим. Режим MONO позволяет добиться большей реалистичности отдельных солирующих звуков (например медных духовых инструментов). Он также позволяет выразительно управлять эффектом портаменто (в зависимости от выбранного тембра), играя легато.
DSP/DSP VARIATION	С помощью встроенных цифровых эффектов инструмента можно добавить реалистичную акустическую среду и глубину различными способами. Например, при наложении эффекта реверберации музыка звучит как в концертном зале. <ul style="list-style-type: none"> • Выключатель DSP используется для включения и выключения эффектов DSP для выбранной в данный момент части клавиатуры. • Выключатель DSP Variation используется для выбора вариаций эффекта DSP. Например, он может использоваться для изменения скорости вращения (быстро/медленно) в эффекте вращающегося динамика.

Для включения и отключения эффектов Harmony/Echo можно использовать педаль (стр. 191).

Portamento

Portamento – это функция, создающая плавный переход высоты звука от первой ноты, сыгранной на клавиатуре, к следующей (портаменто). Время портаменто (время плавного изменения высоты звука) можно задать на экране MIXING CONSOLE (стр. 90).

DSP

Расшифровывается как Digital Signal Processor (Цифровой процессор сигналов). DSP изменяет и улучшает звуковой сигнал в цифровом представлении, чтобы получить широкий набор эффектов.

Выбор типа эффекта Harmony/Echo

Нужный эффект Harmony/Echo можно выбрать из нескольких типов. Чтобы активировать выбранный тип, установите для параметра HARMONY/ECHO значение ON на экране, показанном в действии 4 выше.

- 1 Вызовите операционный экран нажатием кнопки [J] (TYPE SELECT).
- 2 Используйте кнопки [1 ▲ ▼]–[3 ▲ ▼] для выбора типа эффекта Harmony/Echo (стр. 87).
- 3 Используйте кнопки [4 ▲ ▼]–[8 ▲ ▼] для выбора различных настроек эффекта Harmony/Echo (стр. 88).
Список доступных параметров зависит от типа эффекта Harmony/Echo.

Типы эффекта Harmony/Echo

В зависимости от конкретного применяемого эффекта типы эффектов Harmony/Echo делятся на следующие группы.

Типы эффекта Harmony

Применяют эффект гармонизации к нотам, сыгранным в правой части клавиатуры, в соответствии с аккордом, заданным в левой части клавиатуры. (Обратите внимание, что аккорды не влияют на настройки «1+5» и «Octave».)

Тип эффекта Multi Assign

Накладывает специальный эффект на аккорды, проигрываемые в правой части клавиатуры.



Типы эффекта Echo

Добавляют эффекты эха к играемым в правой части клавиатуры нотам в соответствии с текущим заданным темпом.

● Типы эффекта Harmony

Если выбран один из типов эффекта Harmony, эффект Harmony применяется к нотам, проигрываемым в правой части клавиатуры, в соответствии с типом, выбранным выше, и аккордом, указанным в разделе аккордов на клавиатуре, показанном ниже.

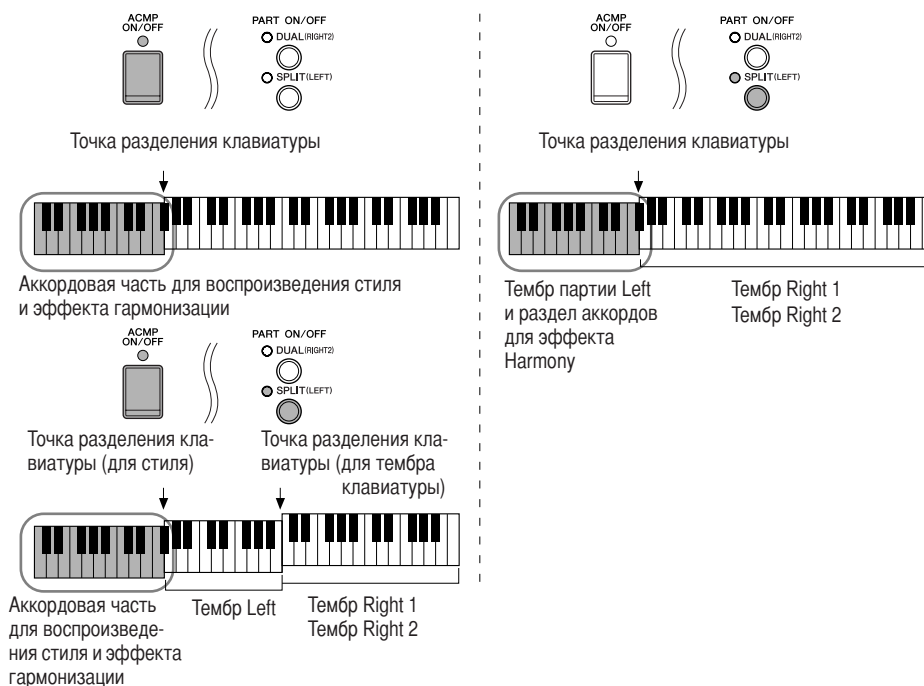

Прерывание звучания аккорда для эффекта гармонизации

Прерывает звучание аккорда, играемого в аккордовой части клавиатуры, позволяя прослушать только эффект гармонизации. Установите [ACMP ON/OFF] в положение ON, а [SYNC START] – в положение OFF и выберите значение OFF для параметра Stop Accompaniment (прекратить аккомпанемент).

● **Тип Multi Assign**

С помощью эффекта Multi Assign ноты, которые берутся одновременно в разделе для правой руки, автоматически разводятся по разным партиям (тембрам). При использовании эффекта Multi Assign обе части клавиатуры [RIGHT 1] и [RIGHT 2] должны быть включены. Тембры Right 1 и Right 2 по очереди используются для воспроизведения нот в порядке их ввода.

● **Типы эффекта Echo**

Если выбран один из типов эффекта Echo, то соответствующий эффект (эхо, тремоло, трель) накладывается на ноты, играемые на правой части клавиатуры, в соответствии с заданным темпом, независимо от того, включены или нет кнопка [ACMP] и левая часть клавиатуры. Не забудьте, что трель возможна только при одновременном нажатии и удержании двух нот на клавиатуре (или двух последних нот при удержании более чем двух нот) и что эти ноты воспроизводятся попеременно.

Настройки эффекта Harmony/Echo

VOLUME (Громкость)	Этот параметр доступен для всех типов, кроме типа Multi Assign. Определяет громкость нот, созданных эффектом Harmony/Echo.
SPEED (Скорость)	Этот параметр доступен лишь при выборе таких типов гармонизации, как Multi Assign, Echo, Tremolo и Trill. Этот параметр определяет скорость эффектов Echo, Tremolo и Trill.
ASSIGN (Назначить)	Этот параметр доступен для всех типов, кроме типа Multi Assign. Этот параметр позволяет задать часть клавиатуры, через которую будут звучать ноты, созданные эффектом гармонизации/эха.
CHORD NOTE ONLY (Только для нот аккорда)	Этот параметр доступен, если выбран один из типов гармонизации. Если для этого параметра выбрано значение ON, эффект гармонизации применяется только к нотам аккорда (играемым в правой части клавиатуры), сыгранного в разделе аккордов на клавиатуре.
TOUCH LIMIT (Ограничение нажатия)	Этот параметр доступен для всех типов, кроме типа Multi Assign. Задает минимальное значение скорости нажатия, необходимое, чтобы зазвучала нота гармонизации. Это позволяет применять эффект Harmony выборочно, изменяя силу нажатия на клавиши, и расставлять гармонические акценты в мелодии. Эффект Harmony применяется, если сила (скорость) нажатия на клавишу выше заданной.

Редактирование громкости и тонального баланса (MIXING CONSOLE)

Экран Mixing Console позволяет управлять всеми аспектами частей клавиатуры и каналами Song/Style, включая балансировку громкости и тембр звучания. Позволяет регулировать уровни и стереопозицию (панорамирование) каждого тембра для достижения наилучшего баланса и стереофонического размещения и дает возможность управлять тем, как накладываются эффекты.

Основные действия

1 Чтобы вызвать экран MIXING CONSOLE, нажмите кнопку [MIXING CONSOLE].

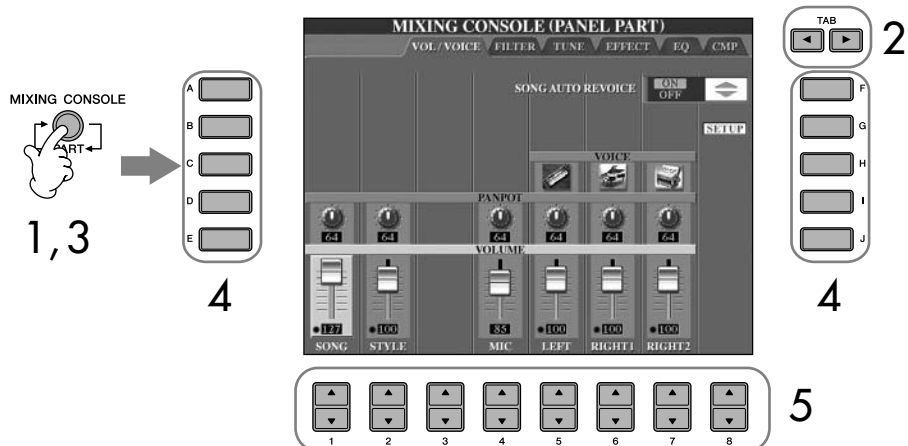

- 2** Используйте кнопки TAB [◀][▶] для вызова соответствующего экрана настроек.
Для получения информации о доступных параметрах, смотрите раздел «Настраиваемые объекты (параметры) на экране MIXING CONSOLE» на стр. 90.
- 3** Чтобы перейти к экрану MIXING CONSOLE для нужной партии, несколько раз нажмите кнопку [MIXING CONSOLE].
Экраны MIXING CONSOLE на самом деле состоят из нескольких экранов для разных партий. Название партии указывается вверху экрана. На различных экранах MIXING CONSOLE выделяют следующие экраны:
экран PANEL PART → экран STYLE PART → экран SONG CH 1–8 → экран SONG CH 9–16
- 4** Чтобы выбрать нужный параметр, нажмите одну из кнопок [A] – [J].
- 5** С помощью кнопок [1 ▲ ▼]–[8 ▲ ▼] установите значение.
- 6** Сохраните настройки экрана MIXING CONSOLE.
- **Сохранение настроек экрана PANEL PART**
Запишите их в память Registration Memory (стр. 131).
 - **Сохранение настроек экрана STYLE PART**
Сохраните их как данные стиля.
 - 1 Вызовите операционный экран.
[FUNCTION] → [F] DIGITAL REC MENU → [B] STYLE CREATOR
 - 2 Чтобы закрыть экран RECORD, нажмите кнопку [EXIT].
 - 3 Чтобы вызвать экран выбора стилей для сохранения данных, нажмите кнопку [I] (SAVE) и затем сохраните данные (стр. 69).
 - **Сохранение настроек экрана SONG CH 1-8/9-16**
Сначала сохраните отредактированные настройки как часть данных песни (SET UP), затем сохраните песню.
См. SONG CREATOR → экран CHANNEL → описание команды SETUP на стр. 162.

О партиях
См. далее

Мгновенное присвоение одинаковых значений всем партиям.
После выбора параметра в действии 4 вы можете немедленно присвоить то же значение всем остальным партиям. Для этого, удерживая одну из кнопок [A] – [J], нажмите кнопку [1]–[8] или воспользуйтесь диском управления [DATA ENTRY].

О партиях

PANEL PART (Партия панели)

На экране PANEL PART экрана MIXING CONSOLE можно независимо настроить громкость партий клавиатуры (RIGHT 1, RIGHT 2 и LEFT), партий SONG, STYLE и MIC. Экран содержит те же параметры, что появляются на экране при нажатии кнопки [BALANCE] на панели (стр. 40).

STYLE PART (Партия стиля)

Стиль состоит из восьми отдельных каналов. Здесь можно настроить баланс этих восьми каналов или партий. Экран содержит те же параметры, что появляются на экране при нажатии кнопки [CHANNEL ON/OFF] на панели для вызова экрана STYLE.

SONG CH 1-8/9-16 (Каналы песни)

Песня состоит из шестнадцати отдельных каналов. Здесь можно настроить баланс этих шестнадцати каналов или партий. Экран содержит те же параметры, что появляются на экране при нажатии кнопки [CHANNEL ON/OFF] на панели для вызова экрана SONG.

- Канал RHY2 на экране STYLE PART может быть назначен только для тембров ударных (Drum Kit) или для тембров SFX.
- При воспроизведении данных в формате GM, 10-й канал (страница SONG CH 9 -16) можно использовать только для тембра из группы ударных Drum Kit.

Настраиваемые параметры на экранах MIXING CONSOLE

Далее разъясняются параметры, доступные на экранах MIXING CONSOLE.

VOL/VOICE (Громкость/Тембр)

SONG AUTO REVOICE (Функция Song Auto Revoice)	См. стр. 91.
VOICE (Тембр)	Позволяет переопределить тембр каждой из партий. Если используются каналы стиля, нельзя выбрать тембры Organ Flutes или тембры, созданные пользователем. Если используются каналы песни, нельзя выбрать созданные пользователем тембры.
PANPOT (Панорама)	Определяет стереоположение выбранной партии (канала).
VOLUME (Громкость)	Определяет громкость каждой партии или канала. С помощью этого параметра можно точно контролировать баланс всех партий.

FILTER (Фильтр)

HARMONIC CONTENT (Фильтр гармоник)	Позволяет регулировать эффект резонанса (стр. 101) для каждой партии.
BRIGHTNESS (Яркость)	Определяет яркость звука каждой партии путем регулировки граничной частоты (стр. 101).

TUNE (Настройка высоты)

PORTAMENTO TIME (Время портаменто)	Portamento – это функция, создающая плавный переход высоты звука от первой ноты, сыгранной на клавиатуре, к следующей (портаменто). Функция Portamento Time определяет время изменения высоты звука. Чем выше значение, тем дольше изменяется высота звука. Если для параметра выбрано значение «0», изменения не происходит. Этот параметр доступен, если для текущей партии клавиатуры выбран режим Mono (стр. 86).
PITCH BEND RANGE (Диапазон изменения высоты звука)	Определяет диапазон изменения высоты звука в полутонах для каждой партии клавиатуры (при использовании педали для включения этой функции).
OCTAVE (Сдвиг на октаву)	Определяет диапазон изменения высоты звука в октавах для каждой партии клавиатуры.
TUNING (Тонкая настройка)	Определяет высоту звука каждой партии клавиатуры.
TRANSPOSE (Транспонирование)	Позволяет задать транспонирование для высоты звука клавиатуры (KEYBOARD), воспроизведения песни (SONG) или всего производимого инструментом звука (MASTER), соответственно.

EFFECT (Эффект)

TYPE (Тип)	Выберите нужный тип эффекта (стр. 93). После редактирования различных параметров выбранного типа эффекта, можно сохранить результат в виде нового эффекта.
REVERB (Реверберация)	Регулирует уровень обработки каждой партии или канала эффектом Reverb.
CHORUS (Хорус)	Регулирует уровень обработки каждой партии или канала эффектом Chorus.
DSP (Цифровая обработка сигнала)	Регулирует уровень обработки каждой партии или канала эффектом DSP.

EQ (Эквалайзер)

TYPE (Тип)	Выберите нужный тип EQ, соответствующий музыке и окружающей обстановке (стр. 95). Это окажет влияние на звучание инструмента в целом.
EDIT (Редактирование)	Настройка типа EQ (стр. 95).
EQ High (Полоса высоких частот в эквалайзере)	Определяет центральную частоту высокочастотной полосы эквалайзера, которая ослабляется или усиливается для каждой партии.
EQ Low (Полоса низких частот в эквалайзере)	Определяет центральную частоту низкочастотной полосы эквалайзера, которая ослабляется или усиливается для каждой партии.

Эффект CMP (Master Compressor)

См. стр. 97. Это окажет влияние на звучание инструмента в целом.

Функция Song Auto Revoice

Эта функция позволяет воспроизводить звуки высокого качества, чтобы максимально использовать возможности инструмента при прослушивании песен, совместимых с форматом XG. При воспроизведении доступных для приобретения или созданных на других инструментах песен в формате XG, функцию Auto Revoice можно использовать для автоматической замены обычных тембров на специально созданные для инструмента тембры (Natural!, Live!, Cool! и т.д.) вместо обычных тембров XG того же типа.

- 1–3 Процедура описана в разделе «Основные действия» на стр. 88. В действии 2 выберите вкладку VOL/VOICE.
- 4 Нажмите кнопку [G] (SETUP) для вызова экрана AUTO REVOICE SETUP (Настройка функции Auto Revoice).
- 5 Используйте кнопки [1 ▲ ▼]–[3 ▲ ▼] для выбора заменяемого тембра.

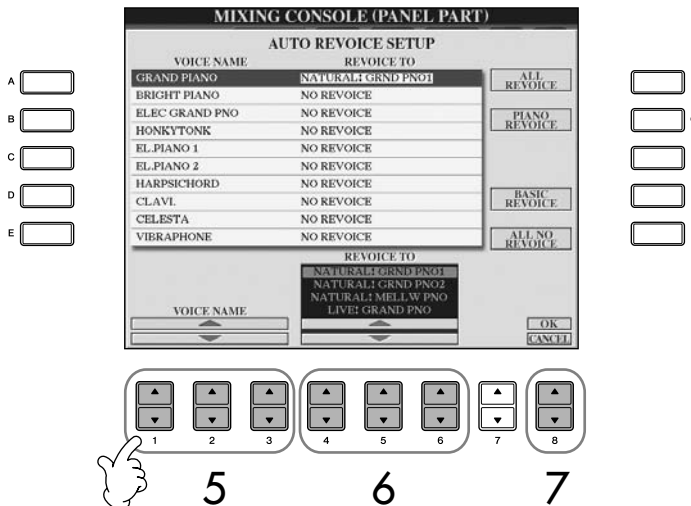

- 6 Используйте кнопки [4 ▲ ▼]–[6 ▲ ▼] для выбора тембра, заменяющего тембр XG, выбранный в действии 5. Нажатием кнопок [F]/[I]/[J] можно выбрать между несколькими различными настройками функции замены тембров Revoice, что позволяет удобно включить рекомендуемые настройки одним движением.

- ALL REVOICE (Изменить все тембры):** Производит полную замену всех заменимых тембров XG на высококачественные тембры инструмента.
- PIANO REVOICE (Изменить тембры пианино):** Заменяет все тембры пианино.

- BASIC REVOICE (Изменить основные тембры):** Заменяет только рекомендуемые тембры, подходящие для воспроизведения конкретной песни.
- ALL NO REVOICE (Не изменять тембры):** Все тембры возвращаются в исходный формат.

- 7 Нажмите кнопку [8 ▲] (OK) чтобы применить настройки Revoice. Для отмены операции нажмите кнопку [8 ▼] (CANCEL).
- 8 На вкладке VOL/VOICE нажмите кнопку [F] для включения функции SONG AUTO REVOICE.

Тип эффекта

■ Выбор типа эффекта

- 1–3 Процедура описана в разделе «Основные действия» на стр. 88. В действии 2 выберите вкладку EFFECT (Эффект).
- 4 Чтобы вызвать экран выбора типа эффекта, нажмите кнопку [F] (TYPE).



- 5 С помощью кнопок [1 ▲ ▼]/[2 ▲ ▼] выберите группу эффектов BLOCK.

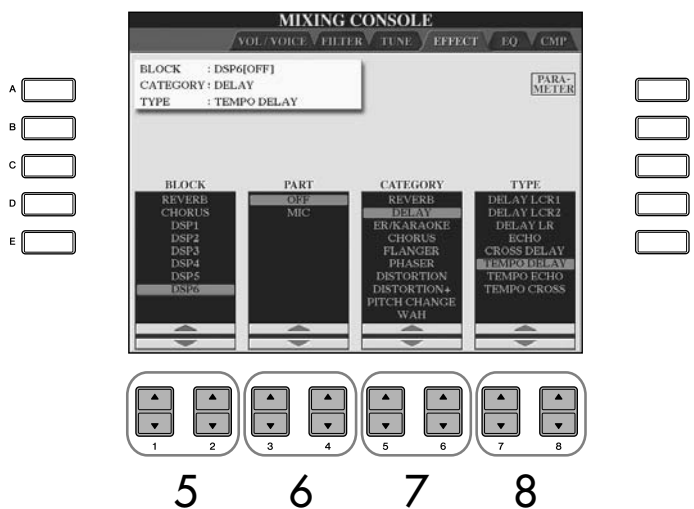

DSP:
Расшифровывается как Digital Signal Processor (Цифровой процессор сигналов). DSP изменяет и улучшает звуковой сигнал в цифровом представлении, чтобы получить широкий набор эффектов.

Группа эффектов BLOCK	Партии, к которым можно применить эффект	Характеристики эффекта
REVERB	Все партии	Воспроизводит уютную атмосферу игры в концертном зале или джаз-клубе.
CHORUS	Все партии	Делает звук насыщенным, создавая иллюзию одновременного звучания сразу нескольких незначительно отличающихся по тембру инструментов.
DSP1	STYLE PART SONG CHANNEL 1–16	В дополнение к эффектам Reverb и Chorus у инструмента есть специальные эффекты DSP, в том числе эффекты применяемые для особенных партий, например искажение и тремоло.
DSP2 DSP3 DSP4 DSP5	RIGHT 1, RIGHT 2, LEFT, SONG CHANNEL 1–16	Неиспользованные группы эффектов DSP в нужной степени автоматически распределяются по соответствующим партиям (каналам).
DSP6	Звук с микрофона	Предназначен только для обработки звука с микрофона.

- 6 Воспользуйтесь кнопками [3 ▲ ▼]/[4 ▲ ▼] для выбора партии, к которой хотите применить эффект.
- 7 Воспользуйтесь кнопками [5 ▲ ▼]/[6 ▲ ▼] для выбора категории эффекта (CATEGORY).
- 8 Воспользуйтесь кнопками [7 ▲ ▼]/[8 ▲ ▼] для выбора типа эффекта (TYPE).

Для изменения параметров эффекта переходите к следующему действию.

■ Редактирование и сохранение эффекта

- 9 Чтобы вызвать экран настройки параметров эффекта, нажмите кнопку [F] (PARAMETER).

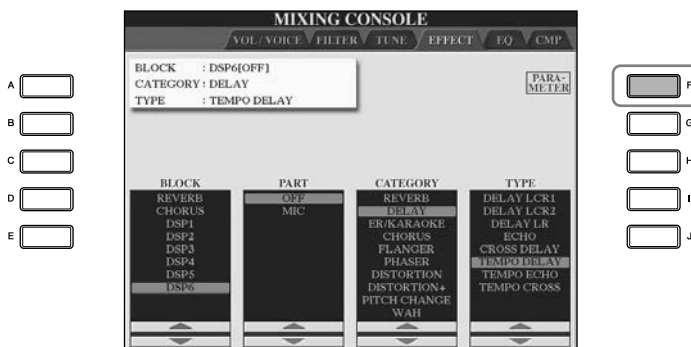

Переход к другой группе, категории и типу эффектов
 Воспользуйтесь кнопками [1▲▼]–[3▲▼]. Настройки вновь выбранного эффекта отображаются в рамке в верхней левой части экрана.

Уровень применения эффекта:
 Определяет силу или степень применения эффекта.
 Устанавливается для всех партий или каналов.

10 Если в действии 5 была выбрана одна из групп эффектов DSP 2-5: можно изменить как ее стандартные параметры, так и вариацию. Для выбора стандартных параметров нажимайте кнопку [B]. Для выбора вариации нажмите кнопку [E].

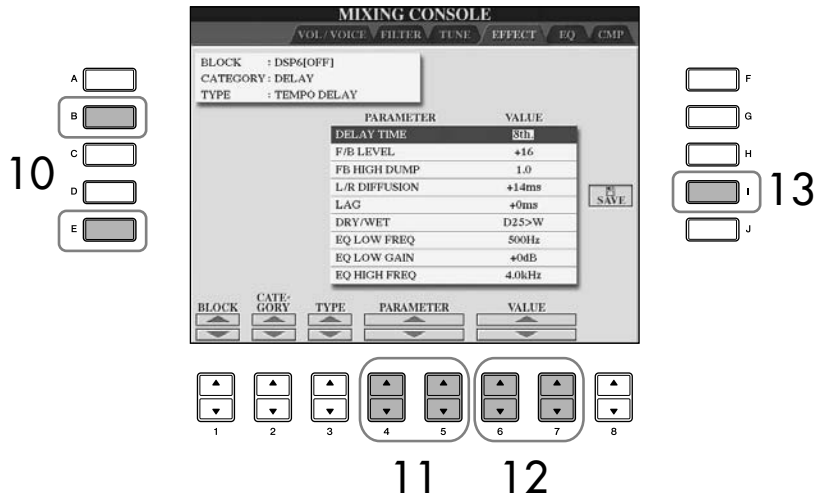

11 Выберите один из параметров, который хотите изменить, с помощью кнопок [4▲▼]/[5▲▼]. Список параметров, доступных на экране, зависит от типа выбранного эффекта.

12 Измените значение выбранного параметра с помощью кнопок [6▲▼]/[7▲▼]. Если в действии 5 была выбрана одна из групп эффектов REVERB, CHORUS или DSP1: Отрегулируйте уровень применения эффекта с помощью кнопки [8▲▼].

13 Нажмите кнопку [I] (SAVE) для вызова экрана сохранения исходного эффекта.

14 Воспользуйтесь кнопками [3▲▼]–[6▲▼] для выбора места сохранения эффекта. Максимальное число эффектов, которое можно сохранить, для каждой группы свое.

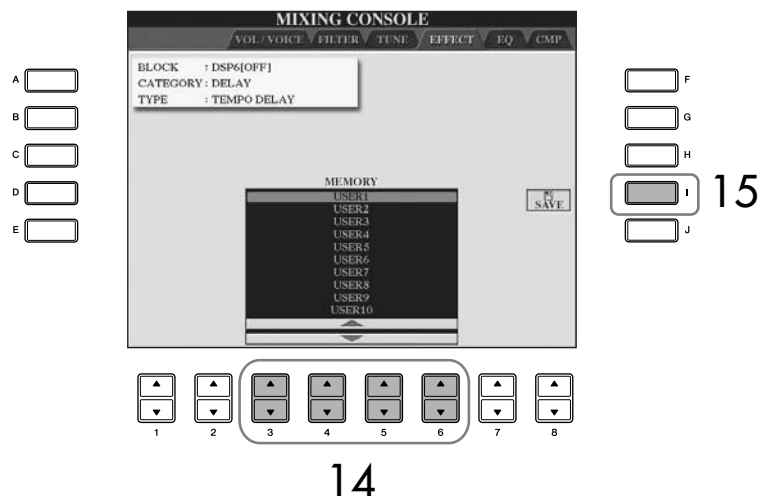

15 Нажмите кнопку [I] (SAVE), чтобы сохранить эффект (стр. 69). При загрузке сохраненного эффекта повторите процедуру, описанную в действии 8.

EQ (Эквалайзер)

Эквалайзер (сокращенно «EQ») – звуковой процессор, который делит спектр частот на несколько полос, каждую из которых можно по необходимости усилить или ослабить для настройки общих частотных характеристик. Обычно эквалайзер используется для корректировки звука динамиков, чтобы добиться его соответствия особенностям помещения. Например, вы можете ослабить низкие частоты при игре в больших помещениях, где звук слишком гулкий, или усилить высокие частоты в небольших комнатах и тесных помещениях, где нет эха и звук кажется глухим. Инструмент имеет пятиполосный цифровой эквалайзер высокого класса. Эта функция позволяет выполнить финальный контроль выходящего звука. На экране EQ можно выбрать один из пяти встроенных вариантов настройки эквалайзера. Вы также можете создать собственные настройки эквалайзера, отрегулировав частотные полосы, и сохранить в одном из двух пользовательских типов эквалайзера User Master EQ.

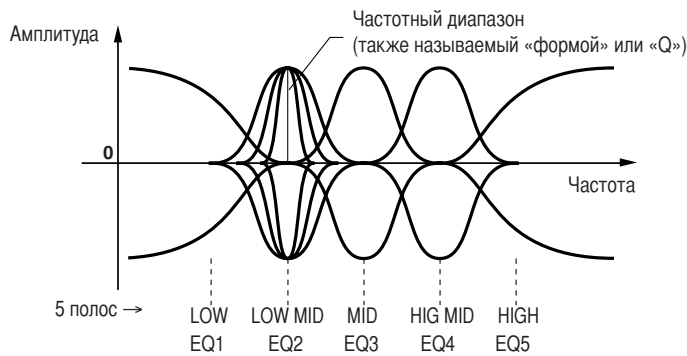

■ Выберите предустановленный вариант настроек эквалайзера

1–3 Процедура описана в разделе «Основные действия» на стр. 88. В действии 2 выберите вкладку EQ.

4 С помощью кнопок [A]/[B] выберите встроенные настройки типа эквалайзера, соответствующие выступлению (стилю музыки и месту выступления).

Для изменения настроек эквалайзера переходите к следующему действию.

■ Редактирование и сохранение выбранного варианта настроек эквалайзера.

5 Нажмите кнопку [F] (EDIT) для вызова экрана MASTER EQ EDIT (Изменение главного эквалайзера).



6 Используйте кнопки [A]/[B] для выбора встроенных настроек эквалайзера.

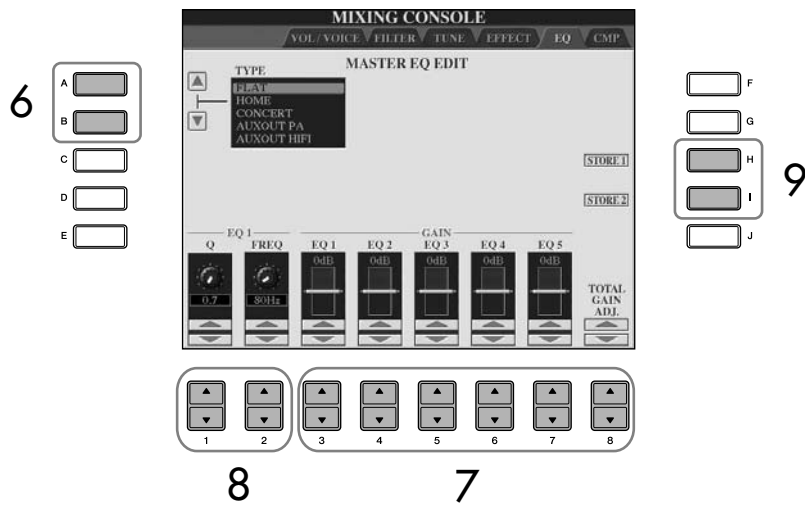

7 Используйте кнопки [3 ▲ ▼]–[7 ▲ ▼], чтобы усилить или ослабить каждую из пяти полос.

Используйте кнопку [8 ▲ ▼], чтобы усилить или ослабить все пять полос одновременно.

8 Настройте параметры Q (частотный диапазон) и FREQ (центральная частота) полосы, выбранной на действии 7.

- **Частотный диапазон (также называемый «формой» или «Q»)**
Воспользуйтесь кнопкой [1 ▲ ▼]. Чем выше значение «Q», тем уже частотный диапазон.
- **FREQ (центральная частота)**
Воспользуйтесь кнопкой [2 ▲ ▼]. Диапазон значений параметра FREQ различен для каждой полосы.

9 Нажмите кнопку [H] или [I] (STORE 1 или 2), чтобы сохранить измененные настройки эквалайзера (стр. 69).

Можно создать и сохранить до двух типов эквалайзера. При загрузке сохраненных настроек эквалайзера повторите процедуру, описанную в действии 6.

Master Compressor

Компрессор – эффект, часто используемый для ограничения и уменьшения динамики аудиосигнала (тихо/громко). Эффект применяется, если динамика сигнала подвержена сильным колебаниям, например, в вокальных и гитарных партиях, и делает тихие звуки громче, а громкие тише. Если при этом коэффициент усиления больше единицы, общий уровень звука повышается и звук в целом становится более громким. Эффект Compression можно использовать для усиления сустейна электрогитары, сглаживания громкости вокала или выведения на передний план ударных инструментов или ритмической фразы. Инструмент снабжен сложным многополосным компрессором, который позволяет регулировать эффект Compressor для отдельных частотных полос, и тем самым, полностью контролировать звук. Вы можете редактировать и сохранять собственные типы компрессора, или выбрать один из стандартных вариантов настройки.

■ Выбор типа эффекта Master Compressor

1–3 Процедура описана в разделе «Основные действия» на стр. 88. В действии 2 выберите вкладку CMP.

4 Используйте кнопки [A]/[B] для выбора предустановленных настроек компрессора.

Выбор того или иного типа Master Compressor автоматически задает оптимальные значения параметров для этого типа.

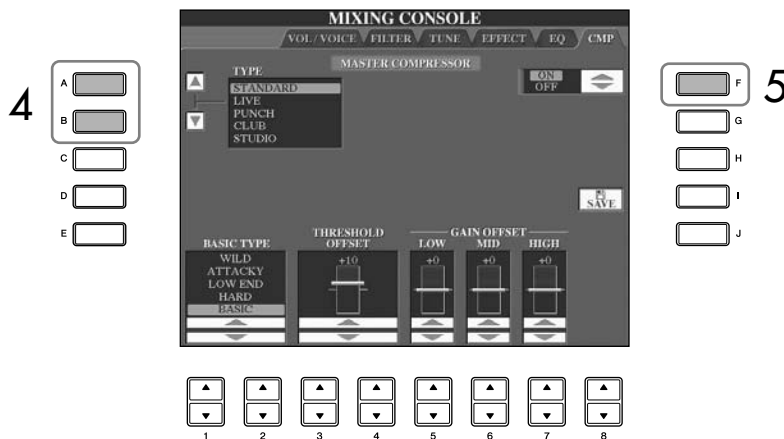

5 Нажмите кнопку [F] для включения эффекта Master Compressor.

Для изменения настроек компрессора переходите к следующему действию.

■ Редактирование и сохранение выбранного компрессора

6 Используйте кнопки [1 ▲ ▼]/[2 ▲ ▼] для выбора частотной кривой эффекта Compressor, т.е. к каким частотам применяется эффект компрессии. Например, выберите «LOW», чтобы подчеркнуть низкие частоты, и «HIGH», чтобы подчеркнуть верхние.

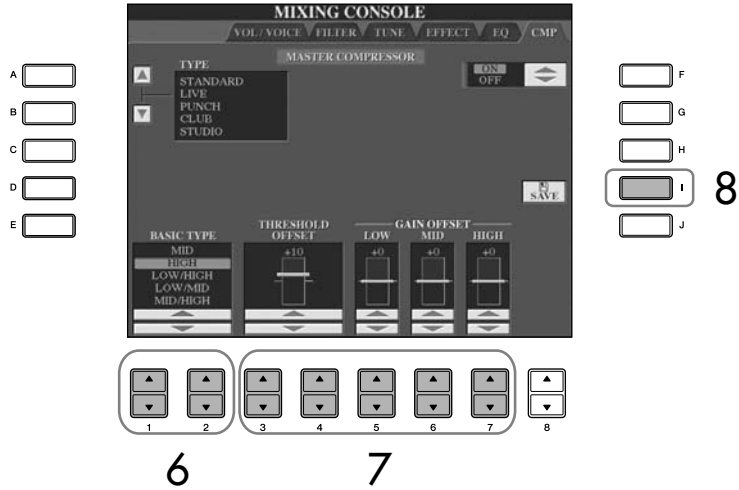

Порог:
Определяет минимальный уровень, с которого действует компрессия. Компрессия влияет только на звук громче, чем установленное значение порога.

7 Используйте кнопки [3 ▲ ▼]–[7 ▲ ▼] для задания значения порога (минимального уровня, при котором применяется эффект Compressor (начинается сжатие) и коэффициента усиления (уровня сжатого сигнала в трех отдельных частотных полосах). Эти значения сдвигают величины частотной кривой в шаге 6.

8 Нажмите кнопку [I] (SAVE) для вызова экрана сохранения исходных настроек Master Compressor.

9 Воспользуйтесь кнопками [3 ▲ ▼]/[6 ▲ ▼] для выбора места сохранения настроек эффекта Master Compressor.

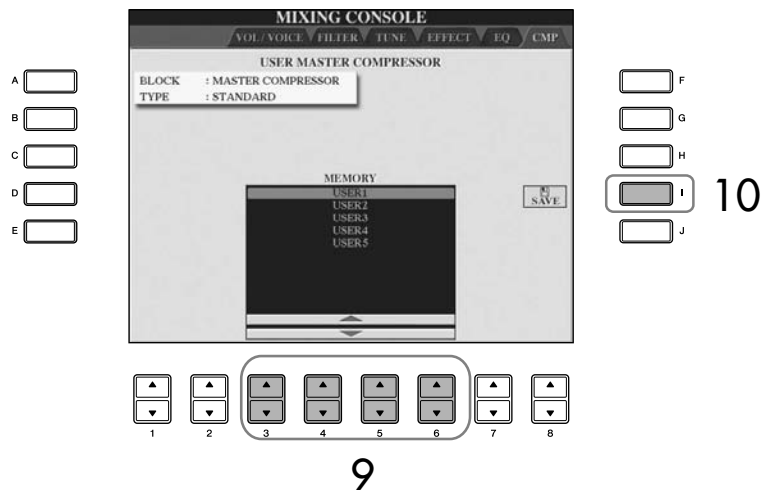

10 Нажмите кнопку [I] (SAVE), чтобы сохранить настройки Master Compressor (стр. 69).

При загрузке сохраненных настроек Master Compressor повторите процедуру, описанную в действии 4.

Создание тембров (функция Voice Set)

Синтезатор инструмента обладает функцией Voice Set, которая позволяет создавать собственные тембры путем редактирования некоторых параметров имеющихся тембров. После создания тембра его можно сохранить на вкладке USER/(USB) как пользовательский тембр (User Voice). Способ редактирования тембров ORGAN FLUTES отличается от способа редактирования других тембров. Инструкция по редактированию тембров ORGAN FLUTES см. на стр. 103.

Редактирование тембров ORGAN FLUTES

Способ редактирования тембров ORGAN FLUTES отличается от способа редактирования других тембров. Инструкция по редактированию тембров ORGAN FLUTES см. на стр. 103.

Основные действия

- 1 Выберите нужный тембр (кроме тембра Organ Flutes) (стр. 32).
- 2 Для вызова экрана VOICE SET нажмите кнопку [6 ▲] (VOICE SET).

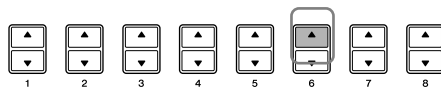

- 3 Используйте кнопки TAB [◀][▶] для вызова соответствующего экрана настроек.

Для получения информации о доступных параметрах см. раздел «Параметры настройки экранов VOICE SET» на стр. 100.

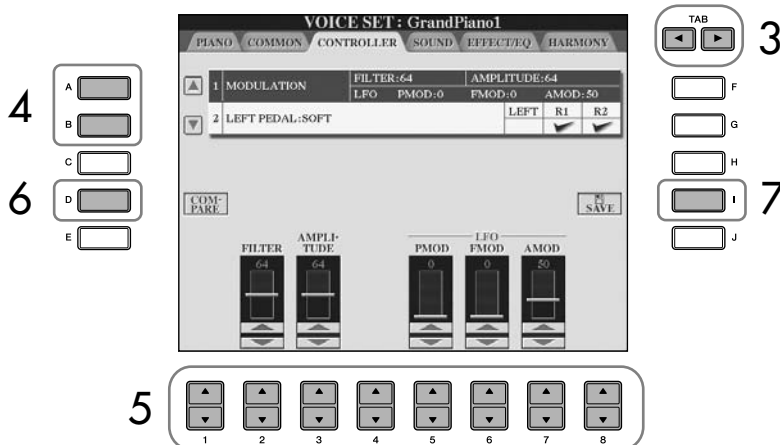

- 4 Используйте кнопки [A]/[B] для выбора редактируемого параметра.
- 5 Используйте кнопки [1 ▲ ▼]–[8 ▲ ▼] для редактирования тембра.
- 6 Нажмите кнопку [D] (COMPARE), чтобы сравнить звук отредактированного тембра с исходным.
- 7 Нажмите кнопку [I] (SAVE), чтобы сохранить отредактированный тембр (стр. 69).

⚠ ВНИМАНИЕ

При выборе другого тембра несохраненные настройки будут потеряны. Если нужно сохранить настройки на этом этапе, сохраните их как пользовательский тембр (User Voice), прежде чем выбрать другой тембр или выключить питание.

Доступные параметры различаются в зависимости от выбранного тембра.

Изменения кривой скорости в соответствии с чувствительностью к нажатию

TOUCH SENSE DEPTH (Глубина чувствительности к силе нажатия)
Изменения кривой скорости в соответствии с параметром VelDepth (со значением сдвига, равным 64)



TOUCH SENSE OFFSET (Сдвиг чувствительности к силе нажатия)
Изменения кривой скорости в соответствии с параметром VelOffset (со значением глубины, равным 64)

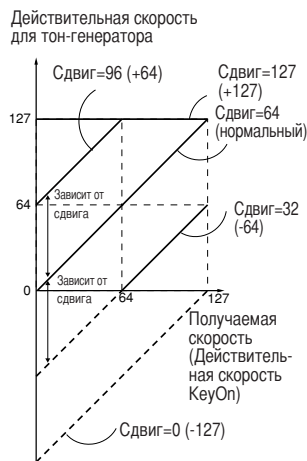

Portamento Time:
Функция Portamento Time определяет время изменения высоты звука. Portamento – это функция, создающая плавный переход высоты звука от первой ноты, сыгранной на клавиатуре, к следующей (портаменто).

Редактируемые параметры на экранах VOICE SET

Далее подробно рассказывается о параметрах, которые можно изменять на экранах, описанных в действии 3 раздела «Основные действия» на стр. 99. Параметры функции Voice Set разделены на пять различных экранов. Параметры на каждом экране описаны ниже отдельно. Они обрабатываются так же, как параметры Voice Set (стр. 106), которые автоматически настраиваются при выборе соответствующего тембра.

PIANO (Фортепьяно)

Этот экран доступен только в том случае, если выбран тембр фортепиано Natural! (стр. 78).

TUNING CURVE	Задаёт мелодическую кривую. Если вам кажется, что мелодическая кривая тембра фортепьяно не совсем соответствует мелодическим кривым других тембров, выберите настройку «FLAT». STRETCH Специальная настройка кривой для фортепиано FLAT Мелодическая кривая, в которой частота удваивается на октаву по всей клавиатуре.
KEY OFF SAMPLE	Определяет громкость звука отпущенной клавиши (слабый звук, который слышен при отпуске клавиши).
SUSTAIN SAMPLE	Определяет глубину сустейн-сэмплирования для правой педали.
STRING RESONANCE	Определяет глубину резонанса струн.

COMMON (Общие)

VOLUME	Регулирует громкость текущего редактируемого тембра.
TOUCH SENSE	Определяет чувствительность клавиатуры к силе нажатия клавиш (чувствительность к скорости) т.е. зависимость громкости тембра от силы удара по клавишам. DEPTH Определяет чувствительность к скорости т.е. зависимость уровня тембра от силы удара по клавишам (скорости). OFFSET Определяет величину, на которую полученные скорости корректируются для эффекта действительной скорости.
PART OCTAVE	Сдвигает редактируемый тембр на октаву вверх или вниз с шагом в одну октаву. Если измененный тембр используется в качестве любой из партий RIGHT 1-2, доступны параметры R1/R2. Если измененный тембр используется в партии LEFT, доступен параметр LEFT.
MONO/POLY	Определяет звучание измененного тембра — монофоническое или полифоническое (стр. 86).
PORTAMENTO TIME	Задаёт время портаменто, если ранее измененному тембру был присвоен параметр MONO.

CONTROLLER (Управление)

1. MODULATION

Если педали присвоена функция MODULATION (Модуляция), ее можно использовать для модуляции описанных ниже параметров, а также высоты звука (вibrato). Здесь можно задать степень модуляции каждого из нижеуказанных параметров педалью.

FILTER	Определяет, до какой степени педаль изменяет граничную частоту фильтра. Дополнительные сведения о фильтре приведены на стр. 101.
AMPLITUDE	Определяет, в какой степени педаль модулирует амплитуду (громкость).
LFO PMOD	Определяет, в какой степени педаль изменяет высоту звука или эффект vibrato.
LFO FMOD	Определяет, в какой степени педаль изменяет частотные характеристики фильтра или эффект «вау».
LFO AMOD	Определяет, в какой степени педаль изменяет амплитуду или эффект тремоло.

2. LEFT PEDAL

Позволяет выбрать функцию, которая будет назначена педали.

FUNCTION	Задаёт функцию, назначаемую для левой педали. Дополнительные сведения о функциях педали приведены на стр. 191.
Кнопки [2 ▲ ▼]– [8 ▲ ▼] (RIGHT 1, RIGHT 2, LEFT и т. д.)	Определяет, будет ли назначенная функция применяться к соответствующим партиям. Также определяет глубину функции. Дополнительные сведения приведены на стр. 192.

SOUND (Звук)

● FILTER

Фильтр представляет собой процессор, который изменяет тембр или тон звука, блокируя или пропуская те или иные частотные диапазоны. Перечисленные ниже параметры определяют общий характер звучания тембра, позволяя усилить или «срезать» определённый частотный диапазон. Фильтр не только может придать тембру мягкость или резкость – его также можно использовать для создания электронных синтезаторных эффектов.

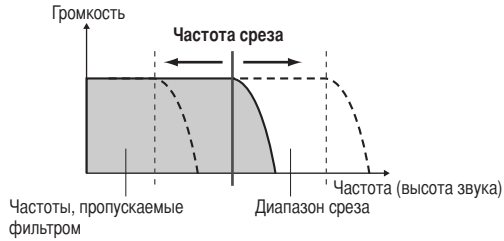
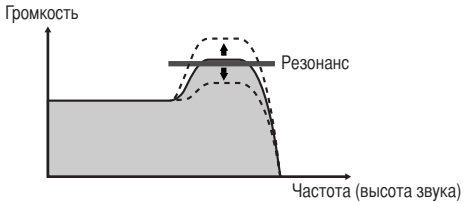
BRIGHTNESS	<p>Этот параметр задаёт граничную частоту или диапазон эффективных частот (резонанс) фильтра (см. диаграмму). Чем выше его значение, тем ярче звук.</p> 
HARMONIC CONTENT	<p>Определяет степень усиления звука на граничной частоте фильтра, заданной ранее параметром BRIGHTNESS (см. диаграмму). Чем выше значение, тем более явным становится эффект.</p> 

● EG

Изменение параметров EG (генератора огибающих) влияет на динамику звука. С помощью огибающих можно имитировать многие особенности звучания акустических инструментов — например, быструю атаку и быстрое затухание перкуссионных звуков и длительное звучание фортепиано, когда нажата правая педаль.

ATTACK	Определяет атаку – скорость достижения звуком максимальной громкости после нажатия клавиши. Чем ниже значение, тем быстрее атака.
DECAY	Определяет, насколько быстро звук достигает уровня сустейна (громкость немного ниже максимальной). Чем ниже значение, тем быстрее затухание.
RELEASE	Определяет время полного затухания звука после отпущения клавиши. Чем ниже значение, тем быстрее затухание.



● VIBRATO

DEPTH	Определяет силу эффекта Vibrato. Чем выше это значение, тем более выражен эффект.
SPEED	Определяет частоту эффекта Vibrato.
DELAY	Определяет период времени между нажатием клавиши и запуском эффекта Vibrato (см. диаграмму). Более высокое значение увеличивает задержку появления эффекта Vibrato.

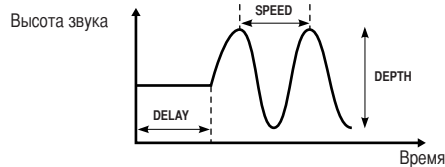

Вибрато:

Дрожащий вибрирующий звук, создаваемый регулярным изменением высоты звука тембра.

EFFECT/EQ (Эффект/Эквалайзер)

1. REVERB DEPTH/CHORUS DEPTH/DSP DEPTH

REVERB DEPTH	Настройка глубины эффекта Reverb (стр. 93).
CHORUS DEPTH	Настройка глубины эффекта Chorus (стр. 93).
DSP DEPTH	Настройка глубины эффекта DSP (стр. 93). Если вы хотите заново выбрать тип DSP, воспользуйтесь меню DSP, описанным на стр. 103.
DSP ON/OFF	Включает и выключает эффект DSP.
VIBE ROTOR	Отображается только в том случае, если для параметра DSP Type, описанного на стр. 93, установлено значение VIBE VIBRATE. Определяет, должен ли эффект VIBE VIBRATE быть включенным или выключенным при выборе тембра.

Включение/выключение функции VIBE ROTOR с помощью педали

С помощью педали можно включить или выключить функцию VIBE ROTOR (если функция VIBE ROTOR ON/OFF была соответствующим образом назначена педали; стр. 191).

2. DSP

DSP TYPE	Выбор категории и типа эффекта DSP. После выбора категории выберите тип эффекта.
VARIATION	<p>Каждый из типов эффекта DSP имеет две вариации. Здесь можно задать состояние ON/OFF и значение параметра вариации.</p> <p>ON/OFF При отключении вариаций все тембры используют заводские настройки (то есть используется стандартная вариация DSP). Если выбрать пункт VARIATION ON, то к тембру будет применяться вариация эффекта DSP. Значение параметра вариации можно изменить в меню VALUE, как описано ниже.</p> <p>PARAMETER Показывает параметр вариации.</p> <p>VALUE Регулирует значение параметра вариации DSP.</p>

3. EQ

EQ LOW/HIGH	Эти параметры определяют частоты и уровень усиления, задаваемые для полос низких и высоких частот.
--------------------	--

HARMONY (Гармонизация)

Эффект гармонизации устанавливает партии Right 1 и 2 вместе. Выберите партию Right 1 (стр. 32, действие 1) на главном экране перед ее установкой.

Это те же самые настройки, что и на экране «Выбор типа эффекта Harmony/Echo» на стр. 87 в действии 1.

Создание собственных тембров Organ Flutes

Инструмент предлагает целый ряд насыщенных и динамичных органных тембров, которые можно вызвать кнопкой [ORGAN FLUTES]. Существует также возможность создания собственных органных звуков с помощью функции Voice Set. Как и в традиционном органе, можно создавать собственные звуки, изменяя длину труб.

Основные действия

- 1 Выберите нужный тембр Organ Flutes для редактирования (стр. 32).

2 На экране выбора тембра ORGAN FLUTES нажмите кнопку [6 ▲] (FOOTAGE) для вызова экрана VOICE SET [ORGAN FLUTES].



3 Используйте кнопки TAB [◀][▶] для вызова соответствующего экрана настроек. Информацию о доступных параметрах см. в разделе «Параметры настройки экранов VOICE SET [ORGAN FLUTES]».

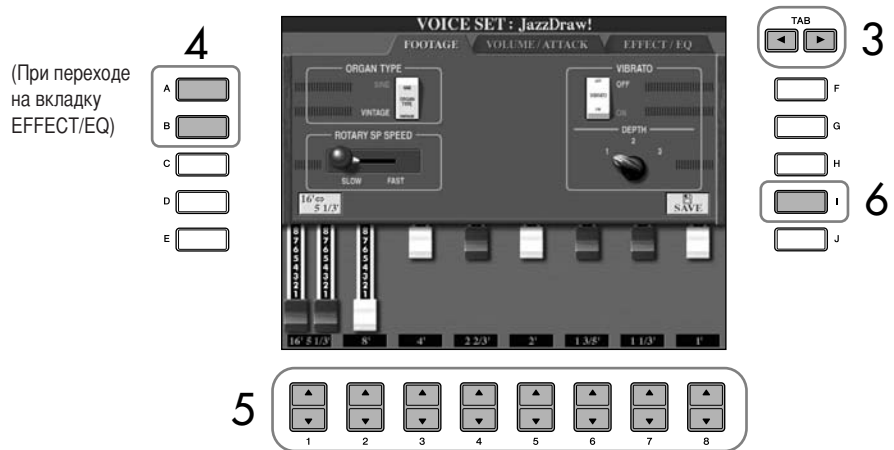

4 Используйте кнопки [A]/[B] для выбора редактируемого параметра на вкладке EFFECT/EQ.

5 Используйте кнопки [A]–[D], [F]–[H] и [1 ▲ ▼]–[8 ▲ ▼] для редактирования тембра.

6 Нажмите кнопку [I] (SAVE), чтобы сохранить измененный органый тембр (стр. 69).

⚠ ВНИМАНИЕ
При выборе другого тембра несохраненные настройки будут потеряны. Если нужно сохранить настройки на этом этапе, сохраните их как пользовательский тембр (User Voice), прежде чем выбрать другой тембр или выключить питание.

Параметры настройки экранов VOICE SET [ORGAN FLUTES]

Далее подробно рассказывается о параметрах, которые можно изменять на экранах, описанных в действии 3 раздела «Основные действия» на стр. 103. Параметры органных тембров расположены на трех разных страницах. Параметры на каждой странице описаны ниже. Они обрабатываются так же, как параметры Voice Set (стр. 106), которые автоматически настраиваются при выборе соответствующего тембра.

FOOTAGE, VOLUME/ATTACK (общие параметры)

ORGAN TYPE	Указывает тип генерации органного звука: Sine или Vintage.
ROTARY SP SPEED	Переключает скорости вращения динамика (быстро/медленно), если включен эффект вращающегося динамика для тембра Organ Flutes (см. параметр DSP TYPE «EFFECT/EQ» на стр. 103) и для эффекта тембра DSP (стр. 103). Этот параметр оказывает такое же действие, как параметр VARIATION ON/OFF эффекта тембра.
VIBRATO ON/OFF	Включает и выключает эффект вибрато для тембра Organ Flutes.
VIBRATO DEPTH	Задаёт один из трех уровней глубины эффекта вибрато: 1 (низкий), 2 (средний) или 3 (высокий).

FOOTAGE

16' ← → 5 1/3'	Управляемый кнопкой [1 ▲ ▼] регистр (16 футов или 5 и 1/3 фута) можно переключать нажатием кнопки [D].
16'-1'	Определяет основной тон звучания органных труб. Чем длиннее труба, тем ниже звук. Следовательно, значение 16' (труба длиной в 16 футов) определяет самый низкий компонент тембра, а значение 1' – самый высокий. Чем больше значение параметра, тем громче звучит соответствующая ему «труба». Сочетая трубы с разной громкостью звучания, можно получить уникальные органские тембры.

VOLUME/ATTACK

VOL	Настройка общей громкости тембра Organ Flutes. Чем длиннее полоска-индикатор, тем выше громкость.
RESP	Этот параметр влияет на фазы атаки и отпускания звука (стр. 102), увеличивая или уменьшая время реакции тембра на нажатие и отпущение клавиши на основе настроек регистра. Чем выше значение, тем медленнее нарастает громкость звука и тем дольше длится конечное затухание.
VIBRATO SPEED	Задаёт скорость изменения высоты звука при включенном эффекте Vibrato. Управлять эффектом можно с помощью параметров Vibrato On/Off и Vibrato Depth, описанных выше.
MODE	Можно выбрать один из двух режимов: FIRST и EACH. В режиме FIRST фаза атаки есть лишь у тех нот, которые вы нажали и держите первыми. Пока вы их не отпустите, ни к каким последующим нотам атака применяться не будет. В режиме EACH фаза атаки есть у всех нот.
4', 2 2/3', 2'	Эти значения определяют громкость звука атаки для тембра ORGAN FLUTE. Иными словами, можно увеличивать или уменьшать громкость звука атаки в тембрах «труб» 4 фута, 2-2/3 фута и 2 фута. Чем длиннее полоска-индикатор, тем громче атака.
LENG	Этот параметр регулирует длительность фазы первичного затухания, следующей сразу за атакой. Длина фазы обозначается индикатором в виде полосы. Чем длиннее полоса, тем дольше затухание.

Footage:

Использование выражения «footage» (длина органной трубы в футах) — это дань традиции. Сам термин возник в эпоху старинных органов, для которых источником звука был набор труб различной длины.

EFFECT/EQ

Параметры вкладки EFFECT/EQ экрана VOICE SET описаны на стр. 102.

Отключение функции автоматического выбора наборов тембров (эффектов и т.д.)

Каждый тембр связан с определенными настройками параметров, отображаемыми на экранах VOICE SET, включая эффекты и функцию EQ. Обычно эти настройки автоматически считываются при выборе тембра. Однако это можно запретить на соответствующем экране, как описано ниже.

Например, если нужно изменить тембр, но сохранить тот же эффект гармонизации, установите для параметра HARMONY/ECHO значение OFF (на описанном ниже экране).

Этой возможностью можно управлять независимо для каждой партии и группы параметров.

1 Вызовите операционный экран.

[FUNCTION] → [E] REGIST.SEQUENCE/FREEZE/VOICE SET → TAB [▶]
VOICE SET

2 Выберите партию с помощью кнопок [A]/[B].**3 Используйте кнопки [4 ▲ ▼]–[8 ▲ ▼] для включения или выключения (ON или OFF) автоматического вызова настроек для каждой из групп параметров.**

Список параметров, содержащихся в каждой из групп, приводится в отдельном сборнике таблиц.

См. «Краткое руководство»

Воспроизведение песни «Mary Had a Little Lamb»

с функцией автоаккомпанемента стр. 45

 Вариация фраз стр. 47

 Как брать (указывать) аккорды для воспроизведения стиля стр. 49

 Настройки для выбранного стиля
 (Настройка «в одно касание»: функция One Touch Setting) стр. 50

Характеристики стиля

Тип стиля и его характеристики отображаются над именем встроенного стиля.

<p>Pro (Профессиональный)</p>	<p>Эти стили отличаются профессиональными захватывающими аранжировками в сочетании с идеальным удобством игры. Аккомпанемент в точности следует за взятыми аккордами. В результате аккорд изменяется, и красочные гармонии мгновенно трансформируются в реалистичный музыкальный аккомпанемент.</p>
<p>Session (Сессия)</p>	<p>Эти стили отличаются повышенным реализмом и естественностью сопровождения. Такой эффект достигается за счет микширования с основными частями исходных и измененных типов аккордов, а также риффов с измененными аккордами. Данные стили создавались для того, чтобы добавить «изюминку» вашим выступлениям и заставить их звучать более профессионально. Однако необходимо учитывать, что эти стили подходят не для всех песен и не для всех жанров. Поэтому при исполнении определенных песен и использовании определенных стилей игры аккордами применение такого аккомпанемента может оказаться ошибкой и даже привести к нарушениям гармонии. Например, в некоторых ситуациях взятие простого мажорного трезвучия при исполнении песни в стиле «кантри» может привести к воспроизведению «джазового» септаккорда, а аккорд с добавлением ноты в басовом регистре может быть обыгран неожиданным образом или неправильно.</p>
<p>Pianist (Пианист)</p>	<p>Эти специальные стили обеспечивают аккомпанемент только пианино. Просто играя нужные аккорды левой рукой, вы можете автоматически добавить сложные, профессионально звучащие арпеджио, басы и аккорды.</p>

Выбор типа аппликатуры аккордов

Воспроизведением стиля можно управлять с помощью аккордов из аккордовой части клавиатуры. Существует семь типов аппликатуры.

- 1 **Вызовите операционный экран.**
[FUNCTION] → [C] STYLE SETTING/SPLIT POINT/CHORD FINGERING → TAB [▶] CHORD FINGERING
- 2 **С помощью кнопок [1 ▲ ▼]–[3 ▲ ▼] выберите аппликатуру.**

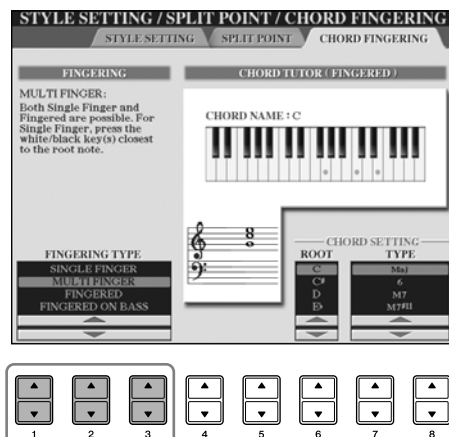



AI:
Искусственный интеллект
(Artificial Intelligence)

Запуск ритма с использованием функции Sync Start (синхронный запуск)

Если задействована функция синхростарта (Sync Start), запуск ритмических каналов производится нажатием любой клавиши (кнопка [SYNC START]).

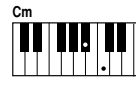
Ритм не звучит для стилей Pianist (или других похожих стилей). Всегда проверяйте, включен ли ACOMP [ACMP ON/OFF], когда хотите воспользоваться одним из этих стилей.

<p>SINGLE FINGER (Одним пальцем)</p>	<p>Позволяет легко создавать оркестровки с использованием мажорных и минорных аккордов, а также септаккордов, нажимая минимальное количество клавиш в аккордовой части клавиатуры. Этот тип доступен только для воспроизведения стиля. В этом режиме используются аккордовые аппликатуры, указанные справа.</p>	 <p>C Чтобы сыграть мажорный аккорд, достаточно нажать только клавишу основного тона.</p>  <p>Cm Чтобы сыграть минорный аккорд, надо одновременно нажать клавишу основного тона и черную клавишу слева от нее.</p>  <p>C7 Чтобы сыграть септаккорд, надо одновременно нажать клавишу основного тона и белую клавишу слева от нее.</p>  <p>Cm7 Чтобы сыграть уменьшенный септаккорд, надо одновременно нажать клавишу основного тона и черную клавишу слева от нее.</p>
<p>MULTI FINGER (Несколькими пальцами)</p>	<p>Автоматически распознает типы аппликатуры аккордов Single Finger и Fingered. Это позволяет использовать любой из этих типов аппликатуры, не переключая режимы.</p>	
<p>FINGERED (Традиционный)</p>	<p>Позволяет брать собственные аккорды в аккордовой части клавиатуры, при этом инструмент добавляет соответственно оркестрованный ритм, басы и аккорды аккомпанемента в выбранном стиле. Режим Fingered распознает различные типы аккордов, перечисленные в отдельном сборнике таблиц. Их также можно просмотреть при помощи функции Chord Tutor (стр. 49).</p>	
<p>FINGERED ON BASS (Традиционный с басом)</p>	<p>Поддерживает те же аппликатуры, что и режим Fingered, но самая низкая нота в аккордовой части клавиатуры используется в качестве басовой ноты, что позволяет проигрывать аккорды «с добавлением баса» (в режиме Fingered в качестве басовой ноты всегда используется основной тон аккорда).</p>	
<p>FULL KEYBOARD (Вся клавиатура)</p>	<p>Распознает аккорды, сыгранные в любом месте клавиатуры. Распознавание аккордов напоминает метод, принятый в режиме Fingered. Аккорды определяются даже в тех случаях, когда они берутся сразу двумя руками: например, когда левой вы берете басовую ноту, а правой — аккорд, или когда аккорд берется левой рукой, в то время как правая ведет мелодическую линию.</p>	
<p>AI FINGERED (Традиционный с использованием искусственного интеллекта)</p>	<p>В основном похож на режим FINGERED. Единственное отличие состоит в том, что для указания аккорда достаточно нажать не три ноты, а меньше. Для воссоздания аккорда используются сведения о последнем сыгранном аккорде и т.д.</p>	
<p>AI FULL KEYBOARD (Вся клавиатура с использованием искусственного интеллекта)</p>	<p>При выборе этого усложненного типа аппликатуры инструмент будет автоматически создавать подходящий аккомпанемент независимо от того, какие ноты и в какой части клавиатуры исполняются. Играть при этом можно обеими руками. Вам не придется указывать аккорды стиля. Хотя режим AI FULL KEYBOARD предназначен для сопровождения многих песням, для некоторых аранжировок он может оказаться неприемлемым. Этот режим похож на режим FULL KEYBOARD. Единственное отличие состоит в том, что для указания аккорда достаточно взять не три ноты, а меньше. Для воссоздания аккорда используются сведения о последнем сыгранном аккорде и т.д. Аккорды с 9, 11 и 13 ступенями проиграть нельзя. Этот тип доступен только для воспроизведения стиля.</p>	

Воспроизведение только ритмических каналов стиля

Ритм – это одна из самых важных частей стиля. Попробуйте сыграть мелодию вместе с ритмом. Вы можете использовать разные ритмы для каждого стиля. Однако имейте в виду, что не у всех стилей есть ритмические каналы.

- 1** Выберите стиль (стр. 45).
- 2** Для выключения автоаккомпанемента нажмите кнопку [ACMP ON/OFF].
- 3** Для воспроизведения ритмических каналов нажмите кнопку [START/STOP] на панели STYLE CONTROL.
- 4** Чтобы прервать воспроизведение ритма, нажмите кнопку [START/STOP] на панели STYLE CONTROL.

Включение и выключение каналов стиля

Стиль состоит из восьми каналов: RHY1 (ритм 1) – PHR2 (фраза 2). Вы можете добавлять вариации и изменять звучание стиля, включая и выключая каналы во время воспроизведения стиля.

- 1 Нажмите кнопку [CHANNEL ON/OFF], чтобы вызвать экран CHANNEL ON/OFF (Включение/выключение каналов).

Если вкладка STYLE (Стиль) не выбрана, нажмите кнопку [CHANNEL ON/OFF] еще раз.



- 2 Кнопками [1 ▼]–[8 ▼] включите или выключите каналы.

Чтобы слушать только сам инструмент, нажмите и удерживайте соответствующую кнопку канала, чтобы задать канал SOLO (Соло). Для отмены SOLO нажмите соответствующую кнопку канала еще раз.

Проигрывание аккордов в свободном темпе (без воспроизведения стиля)

Можно сделать так, что аккорды аккомпанемента будут звучать без воспроизведения стиля. Для этого нужно установить [ACMP ON/OFF] в положение ON (Вкл.), а [SYNC START] – в положение OFF (Выкл.). Например, если выбран режим MULTI FINGER (стр. 108), вы можете играть в удобном для себя темпе, заставляя аккорд звучать с помощью нажатия одним пальцем клавиши в аккордовой части клавиатуры.

Установка времени усиления/затухания звука

Можно задать время усиления и затухания звука (стр. 137).

- 1 Вызовите операционный экран.
[FUNCTION] → [J] UTILITY → TAB[◀] CONFIG 1 → [A] FADE IN/OUT/HOLD TIME
- 2 Установите параметры с помощью кнопок [3 ▲ ▼]–[5 ▲ ▼].

FADE IN TIME	Задает время для увеличения громкости или перехода от минимальной громкости к максимальной.
FADE OUT TIME	Задает время для уменьшения громкости или перехода от максимальной громкости к минимальной.
FADE OUT HOLD TIME	Задает время, на протяжении которого громкость будет минимальной после затухания.

Настройки, связанные с воспроизведением стиля

Инструмент имеет множество различных функций, связанных с воспроизведением стилей, доступ к которым можно получить с экрана, см. стр. 110.

- 1 Вызовите операционный экран.
[FUNCTION] → [C] STYLE SETTING/SPLIT POINT/CHORD FINGERING → TAB[◀] STYLE SETTING

2 Используйте кнопки [1 ▲ ▼]–[8 ▲ ▼] для каждой из настроек.

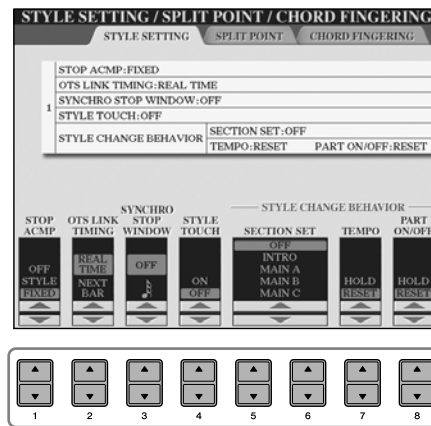

• Остановка аккомпанемента

Если автоаккомпанемент включен (кнопка [ACMP ON/OFF] в положении ON), а функция синхронного запуска выключена (кнопка [SYNC START] в положении OFF), можно проигрывать аккорды в аккордовой части клавиатуры при остановленном стиле и, тем не менее, слышать аккорд аккомпанемента. В этом состоянии, которое называется «остановка аккомпанемента», распознаются все правильные аппликатуры аккордов, и на экран выводится основной тон/тип аккорда. На экране (см. стр. 110) можно указать, будет ли аккорд, сыгранный в разделе аккордов, звучать при остановленном аккомпанементе.

OFF Аккорд, сыгранный в разделе аккордов, звучать не будет.

STYLE Аккорд, сыгранный в разделе аккордов, будет звучать через тембры выбранного стиля.

FIXED Аккорд, сыгранный в разделе аккордов, будет звучать через определенный тембр независимо от выбранного стиля.

• Функция OTS Link Timing

Это относится к функции OTS Link (стр. 51). Этот параметр определяет синхронизацию изменения настроек функции One Touch Settings с изменением функции MAIN VARIATION [A]–[D]. (Кнопка [OTS LINK] должна быть в положении ON.)

Real Time (В реальном времени)

Настройка функции One Touch Setting загружается сразу же после нажатия кнопки [MAIN VARIATION].

Next Bar (Со следующего такта)

Настройка функции One Touch Setting загружается на следующий такт после нажатия кнопки [MAIN VARIATION].

• Окно Synchro Stop

Определяет, сколько времени можно удерживать аккорд, прежде чем функция Synchro Stop автоматически отключится. Если кнопка [SYNC STOP] нажата и установлена на значение, отличное от OFF, функция Synchro Stop автоматически отключается, если аккорд удерживается дольше, чем указано здесь. Эта удобная функция переключает управление воспроизведением стиля на обычное, так что можно отпустить клавиши, а воспроизведение стиля продолжится. Другими словами, если отпустить клавиши раньше, чем пройдет установленное здесь время, работает функция Synchro Stop.

• Функция Style Touch

Включает и выключает чувствительность к нажатию клавиш для воспроизведения стиля. При выборе значения ON громкость стиля зависит от силы нажатия на клавиши в аккордовой части клавиатуры.

• Функция Style Change Behavior

Определяет три типа поведения при смене стиля, описанные ниже.

Section Set

Задаёт часть по умолчанию, которая будет автоматически вызываться при выборе другого стиля (если воспроизведение стиля остановлено). Если установлено значение OFF и воспроизведение стиля остановлено, активная часть продолжает звучать, даже если выбран другой стиль.

Если в стиле нет какой-либо из частей MAIN A-D, автоматически выбирается ближайшая к ней часть. Например, если в выбранном стиле нет части MAIN D, вместо нее будет использоваться часть MAIN C.

Данные, записываемые при записи песни

Обратите внимание на то, что, если установлено значение STYLE, будут записаны и звук тембра, и данные об аккордах, а если установлено значение OFF или FIXED, будут записаны только данные об аккордах.

Tempo

Определяет, меняется ли темп при смене стиля во время воспроизведения стиля.

HOLDСохраняется настройка темпа предыдущего стиля.

RESETТемп меняется на начальный темп по умолчанию для выбранного стиля.

Part On/Off

Определяет, меняется ли состояние Style Channel On/Off (Канал стиля вкл./выкл.) при смене стиля во время воспроизведения стиля.

HOLDСохраняется настройка состояния Style Channel On/Off предыдущего стиля.

RESETВключаются все каналы стилей.

Настройки точки разделения клавиатуры

Предусмотрены настройки (две точки разделения клавиатуры), разделяющие клавиатуру на различные части: раздел аккордов, раздел партии LEFT и раздел партий RIGHT 1 и 2. Обе точки разделения клавиатуры (см. ниже) указываются как названия нот.

- 1 **Вызовите операционный экран.**
[FUNCTION] → [C] STYLE SETTING/SPLIT POINT/CHORD FINGERING → TAB [◀][▶] SPLIT POINT
- 2 **Чтобы установить точку разделения клавиатуры, используйте кнопки [F]–[H]** (см. ниже).

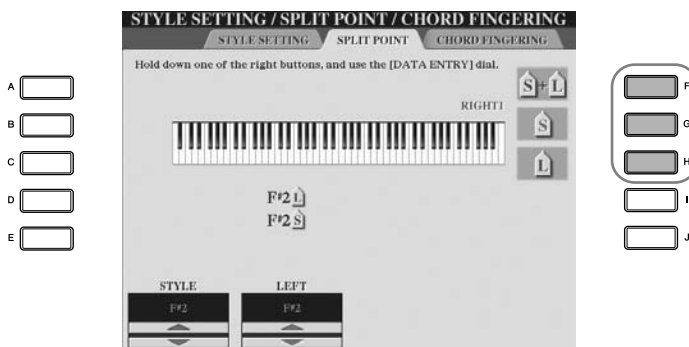

- Точка разделения клавиатуры (S) — отделяет раздел аккордов для воспроизведения стилей от разделов для проигрывания тембров (RIGHT 1, 2 и LEFT)
- Точка разделения клавиатуры (L) — разделяет две части для проигрывания тембров, LEFT и RIGHT 1–2.

Эти две настройки могут быть заданы одной и той же нотой (так сделано по умолчанию) или двумя разными нотами.

Обозначение точек разделения клавиатуры (S) и (L) одной и той же нотой



Нажмите кнопку [F] (S+L) и поверните диск управления [DATA ENTRY].

Обозначение точек разделения клавиатуры (S) и (L) разными нотами

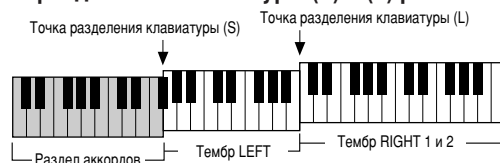

Нажмите кнопку [H] (S) или [G] (L) и поверните диск управления [DATA ENTRY].

Точку разделения (L) нельзя устанавливать левее точки (S), а точку (S) нельзя устанавливать правее точки (L).

Указание точки разделения клавиатуры по названию ноты

Нажмите кнопки [1 ▲ ▼]–[4 ▲ ▼]. Точку разделения тембровой и аккордовой частей клавиатуры можно задать с помощью кнопки STYLE на дисплее, можно также указать точку разделения левого и правого тембров с помощью клавиши LEFT.

Редактирование громкости и тембра стиля (MIXING CONSOLE)

Для стиля можно задавать различные параметры, относящиеся к микшированию. (См. раздел «Настраиваемые объекты (параметры) на экране MIXING CONSOLE» на стр. 90.) Вызовите экран «STYLE PART» (Партия стиля), как это описано в действии 3 подраздела «Основные действия» раздела «Редактирование громкости и тембра стиля (MIXING CONSOLE)» на стр. 88, и следуйте дальнейшим инструкциям.

Функция Music Finder (Поиск музыки)

Music Finder (стр. 52) – это удобная функция, которая вызывает заранее запрограммированные параметры панели (для тембров, стилей и др.), соответствующие песне или типу музыки, которую вы хотите играть. Записи функции Music Finder можно найти и редактировать.

Поиск записей

Записи можно искать с использованием функции Search (Поиск) функции Music Finder – указав название песни или ее ключевое слово. Также можно сохранять любимые записи на экране FAVORITE (Избранное).

- 1 Чтобы вызвать экран MUSIC FINDER, нажмите кнопку [MUSIC FINDER].
- 2 Нажмите кнопку TAB [◀], чтобы выбрать вкладку ALL (Все).
Вкладка ALL содержит встроенные записи.
- 3 Нажмите кнопку [6 ▲] (SEARCH 1), чтобы вызвать экран Search (Поиск).

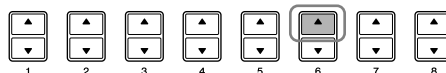

- 4 Введите критерии поиска.

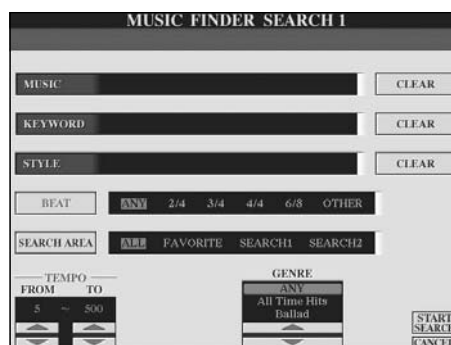

Очистите критерии поиска
Чтобы очистить строки введенной музыки/ключевого слова/стиля, нажмите кнопку [F]/[G]/[H] (CLEAR).

- Поиск по названию песни, музыкальному жанру (MUSIC) или ключевому слову
 - 1 Нажмите кнопку [A] (MUSIC)/[B](KEYWORD), чтобы вызвать экран ввода символов.
 - 2 Введите название песни, музыкальный жанр или ключевое слово (стр. 72).

- Поиск по названию стиля.
 - 1 Чтобы вызвать экран выбора стилей, нажмите кнопку [C] (STYLE).
 - 2 Выберите стиль с помощью кнопок [A]–[J].
 - 3 Чтобы вернуться к экрану поиска, нажмите кнопку [EXIT].

- **Добавление других критериев поиска**

Кроме названия песни, ключевого слова и названия стиля можно указывать другие критерии поиска.

BEAT (Ритм)Нажав кнопку [D], выберите нужный ритм (размер композиции. Если выбрать ANY (Любой), то в операцию поиска будут включены все параметры ритма.

SEARCH AREA (Область поиска)Нажав кнопку [E], выберите страницы для поиска. (Они соответствуют вкладкам в верхней части экрана Music Finder.)

TEMPO (Темп).....Используя кнопки [1 ▲ ▼]/[2 ▲ ▼] (TEMPO), задайте диапазон темпа для композиции.

GENRE (Жанр)Используя кнопки [5 ▲ ▼]/[6 ▲ ▼] (GENRE), выберите нужный музыкальный жанр.

5 Нажмите кнопку [8 ▲] (START SEARCH), чтобы начать поиск.

Появится экран Search 1 с результатами поиска. Для отмены поиска нажмите кнопку [8 ▼] (CANCEL).

Поиск других музыкальных жанров

Если нужно выполнить поиск других музыкальных жанров, нажмите кнопку [6 ▼] (SEARCH 2) на экране Music Finder. Результат поиска будет отображен на экране SEARCH 2.

Вызов настроек панели для соответствия стилю (REPertoire)

Когда осуществляется поиск по названию стиля, получается тот же самый результат поиска, что и при использовании функции Repertoire. Дополнительную информацию см. на стр. 53.

Ввод нескольких ключевых слов

Поиск можно производить сразу по нескольким ключевым словам, разделенным запятой.

Создание библиотеки любимых записей

На основе записей Music Finder можно создать «папку» любимых записей, чтобы быстро вызывать наиболее часто используемые стили и настройки.

- 1 Выберите нужную запись из экрана Music Finder.
- 2 Чтобы добавить выбранную запись на свой экран Favorite, нажмите кнопку [H] (ADD TO FAVORITE).



- 3 С помощью кнопок ТАВ [◀][▶] вызовите экран FAVORITE и проверьте, была ли запись добавлена.

Удаление записей с экрана FAVORITE

- 1 Выберите запись, которую нужно удалить с экрана FAVORITE.
- 2 Нажмите кнопку [H] (DELETE FROM FAVORITE).

Редактирование записей

Новую запись можно создать, отредактировав текущую запись. Новые записи автоматически сохраняются во внутренней памяти.

- 1 Выберите нужную запись на экране Music Finder.
- 2 Для вызова экрана редактирования нажмите кнопку [8 ▲ ▼] (RECORD EDIT).

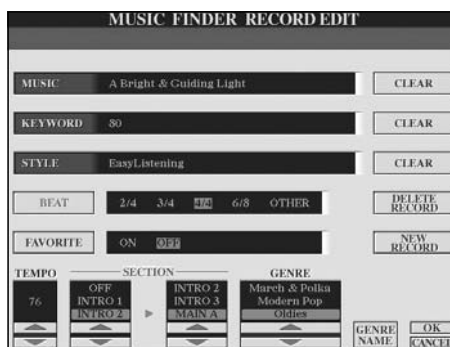

⚠ ВНИМАНИЕ

Для создания новой записи также можно изменить встроенную запись. Если вы хотите сохранить исходную запись, выберите для отредактированной записи другое имя и зарегистрируйте ее под этим именем (см. действие 5, стр. 115).

3 Отредактируйте запись.

- **Редактирование названия песни/ключевого слова/названия стиля**
Вводите каждый элемент так же, как на экране поиска (стр. 113).
- **Изменение темпа**
Нажмите кнопку [1 ▲ ▼] (TEMPO).
- **Запоминание части (вступление/основная часть/концовка)**
Для выбора части, которая будет автоматически вызываться при выборе записи, используйте кнопки [2 ▲ ▼]/[4 ▲ ▼]. Эта возможность полезна, когда, например, нужно, чтобы выбранный стиль автоматически запускался вместе со вступлением.
- **Редактирование жанра**
Используя кнопки [5 ▲ ▼]/[6 ▲ ▼] (GENRE), выберите нужный жанр. При создании нового жанра нажмите кнопку [7 ▲ ▼] (GENRE NAME) и введите название жанра. (стр. 73)
- **Удаление текущей записи**
Нажмите кнопку [I] (DELETE RECORD).
- **Отмена функций редактирования и выход из них**
Нажмите кнопку [8 ▼] (CANCEL).

4 Чтобы поместить отредактированную запись на экран FAVORITE, нажмите кнопку [E] (FAVORITE) для включения экрана FAVORITE.

5 Введите отредактированную запись, как описано ниже.

- **Создание новой записи**
Нажмите кнопку [J] (NEW RECORD). Запись будет помещена на экран ALL. Если вы уже поместили запись на экран FAVORITE в указанном выше действии 4, эта запись будет добавлена на оба экрана – ALL и FAVORITE.
- **Перезапись существующей записи**
Нажмите кнопку [8 ▲] (OK). Если вы определяете запись как любимую (действие 4), она добавляется на экран FAVORITE. При редактировании записи на экране FAVORITE эта запись перезаписывается.

Сохранение записи

Функция Music Finder воспринимает все записи, включая предустановленные и созданные дополнительно, как единый файл. Помните, что с отдельными записями (настройками панели) нельзя работать как с отдельными файлами.

- 1 **Вызовите экран сохранения.**
[MUSIC FINDER] → TAB[◀][▶] ALL → [7 ▲ ▼] (FILES)
- 2 **Чтобы выбрать место для сохранения (USER/USB), используйте кнопки TAB [◀][▶].**
- 3 **Чтобы сохранить файл, нажмите кнопку [6 ▼] (стр. 69).**
Все записи будут сохранены вместе в одном файле.

Имейте в виду, что выполненная настройка параметра Beat (Ритм) относится только к функции поиска Music Finder и не влияет на фактическую настройку ритма самого стиля.

Максимальное число записей составляет 2500 записей, включая встроенные.

⚠ ВНИМАНИЕ

- При выборе «REPLACE» все исходные записи автоматически удаляются из внутренней памяти. Убедитесь в том, что все важные данные архивированы в другом месте.
- Убедитесь в том, что все важные данные архивированы в другом месте, перед тем, как файл для удаления всех записей Music Finder будет загружен из Интернет (стр. 117) и выполнен.

Восстановление исходных данных Music Finder

Можно восстановить исходные данные, заданные в функции Music Finder производителем инструмента (стр. 74).

Вызов записей функций Music Finder, сохраненных в USER/USB (Пользователь/USB)

Чтобы вызвать записи Music Finder, сохраненные в USER/USB, следуйте приведенным ниже инструкциям.

- 1 Вызовите экран [MUSIC FINDER].
[MUSIC FINDER] → TAB [◀][▶] ALL
- 2 Нажмите кнопку [7 ▲ ▼] (FILES), чтобы открыть экран выбора файлов Music Finder.
- 3 Чтобы выбрать вкладку USER или USB, используйте кнопки TAB [◀][▶].
- 4 Выберите нужный файл Music Finder с помощью кнопок [A]–[J].

При выборе файла отображается сообщение, соответствующее содержанию файла, и нажимается требуемая кнопка.

- **REPLACE (Замена)**
Все записи функции Music Finder, содержащиеся во внутренней памяти инструмента, удаляются и заменяются записями из выбранного файла.
- **APPEND (Добавление)**
Добавляются вызванные записи.

Выполните операцию для вызова файла функции Music Finder. Для отмены операции нажмите CANCEL.



Просмотр информации о записях Music Finder

Вызывается информация о понравившейся записи в Music Finder и загружается песня модели. Можно также добавить ее к музыкальным инструментам, загрузив понравившуюся запись Music Finder. За более подробным описанием данной услуги обратитесь на следующий веб-сайт: <http://music.yamaha.com/idc>

- 1 Убедитесь в наличии подключения к Интернету (стр. 179), нажмите кнопку [MUSIC FINDER] для вызова экрана MUSIC FINDER.
- 2 Используйте кнопки [1 ▲ ▼]–[5 ▲ ▼] на экране, чтобы выбрать запись, информацию в Интернете о которой требуется просмотреть.
Для выбора можно также использовать диск управления [DATA ENTRY]. После использования диска управления для выбора нажмите [ENTER].
- 3 Нажмите кнопку [J] (MUSIC FINDER +), чтобы открыть веб-страницу.



- 4 Нажмите кнопку [EXIT], чтобы выйти из экрана браузера и вернуться к экрану MUSIC FINDER.

Доступное содержимое услуги, описанное слева, может быть изменено.

Использование, создание и редактирование стилей автоаккомпанемента

Функция Style Creator (Создание стилей)

Вы можете создавать собственные стили, самостоятельно записывая их или сочетая данные встроенных стилей. Созданные стили можно редактировать.

Структура стилей

Стили состоят из пятнадцати различных частей, и каждая часть имеет восемь отдельных каналов. При помощи функции Style Creator можно создавать стили, по отдельности записывая каналы или импортируя фразы из встроенных стилей.

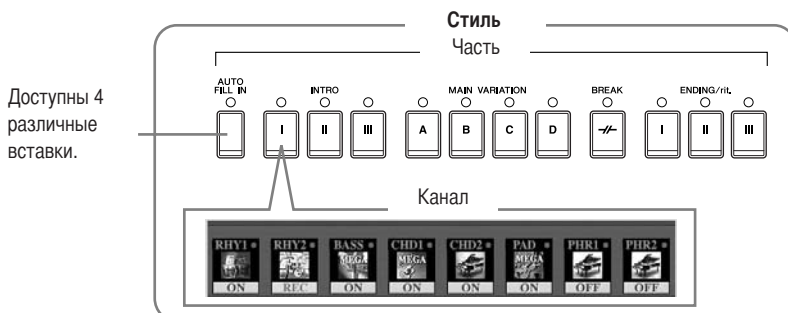

Доступны 4 различные вставки.

Создание стиля

Для создания стиля можно использовать один из трех методов, описанных ниже. Созданные стили можно редактировать (стр. 123).

■ Запись в реальном времени ► См. стр. 118

Этот метод позволяет записывать стиль, просто начав играть на инструменте. Можно выбрать встроенный стиль, наиболее точно соответствующий стилю, который нужно создать, и затем перезаписать партии этого стиля по своему усмотрению. Также можно создать новый стиль с нуля.

■ Пошаговая запись ► См. стр. 121

При использовании данного типа записи вы сможете работать как композитор, который пишет ноты на бумаге. Каждая нота вводится по отдельности с указанием длительности.

Это позволяет создавать стиль без необходимости проигрывания его партий на инструменте, поскольку каждую из них можно ввести вручную.

■ Сборка стиля ► См. стр. 122

Эта функция позволяет создавать «составные» стили, сочетая различные фразы, взятые из встроенных стилей. Например, если требуется создать собственный восьмидольный стиль, вы можете взять ритмический рисунок из стиля «70's 8Beat», бас — из стиля «60's Rock1», аккордовую последовательность — из стиля «Cool8Beat» и собрать эти элементы воедино.

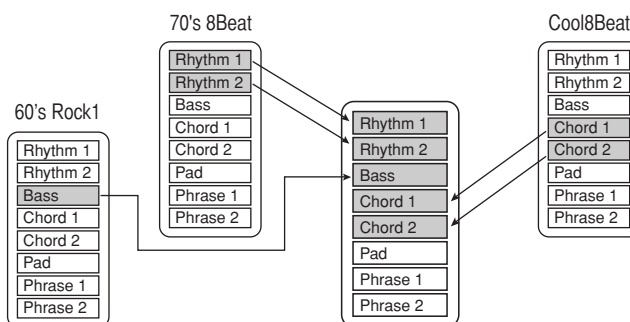

Запись в реальном времени (BASIC)

Создавайте стиль, записывая отдельные каналы один за другим с использованием метода записи в реальном времени.

Характеристики записи в реальном времени

• Циклическая запись

Воспроизведение стиля представляет собой циклическое повторение ритмических фраз нескольких тактов, запись стиля также происходит с использованием «циклов». Например, если начать запись с двухтактной основной части, эти два такта записываются снова и снова. Ноты, которые вы записываете, будут воспроизводиться со следующего повтора (цикла), позволяя во время записи прослушивать уже записанный материал.

• Запись с наложением

Этот метод позволяет записывать новый материал в канал, уже содержащий запись. При этом исходная запись будет сохранена. При записи стиля записанные данные не удаляются, кроме случаев использования таких функций, как Rhythm Clear (стр. 120) и Delete (стр. 120). Например, если начать запись с двухтактной части MAIN (Основная), эти два такта повторяются много раз. Записываемые ноты будут воспроизводиться со следующего повторения, что позволяет накладывать на цикл новые данные, одновременно прослушивая уже записанный материал. Если стиль создается на базе существующего встроенного стиля, запись с наложением применяется только к ритмическим каналам. Что касается других каналов (кроме ритмических), то перед началом записи удалите их исходные данные.

При выполнении записи в реальном времени на базе встроенных стилей:



Запись с наложением возможна.

Запись с наложением невозможна.
Удалите данные перед началом записи.

- 1 Выберите нужный стиль, который будет служить основой для записи/редактирования (стр. 45).
Если новый стиль создается с нуля, нажмите кнопку [C] (NEW STYLE) (Новый стиль) на экране, изображенном в действии 5.
- 2 Вызовите операционный экран.
[FUNCTION] → [F] DIGITAL REC MENU
- 3 Чтобы вызвать экран Style Creator, нажмите кнопку [B].
- 4 Используйте кнопки TAB [◀][▶], затем выберите вкладку BASIC для вызова экрана RECORD.
- 5 Вызовите экран выбора частей и др. нажатием кнопки [EXIT].
- 6 Используйте кнопки [3 ▲ ▼]/[4 ▲ ▼], чтобы выбрать часть, которую нужно записать (стр. 117).

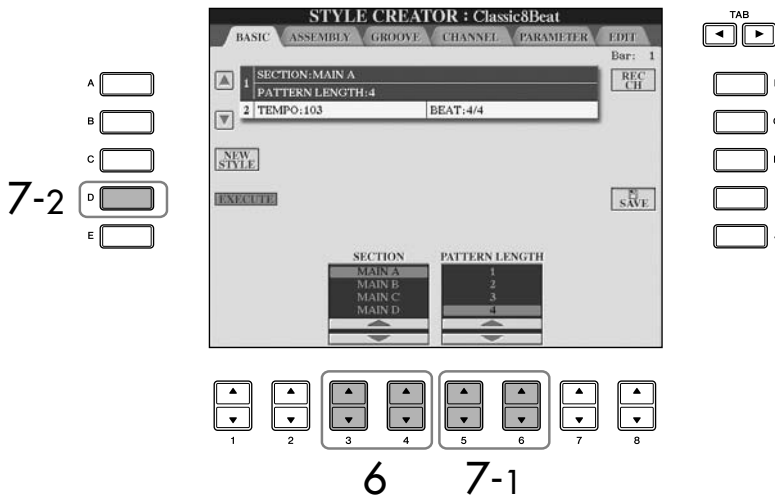

- 7 Используйте кнопки [5 ▲ ▼]/[6 ▲ ▼], чтобы задать длину (количество тактов) выбранной части.
Введите указанную длину выбранной части, нажав кнопку [D] (EXECUTE).

Если запись каналов BASS-PHR2 основана на встроенном стиле, перед началом записи удалите исходные данные. Запись с наложением в каналах BASS-PHR2 невозможна (см. стр. 118).

Когда экран RECORD (название канала) в нижней части экрана STYLE CREATOR исчезнет, его можно вновь отобразить, нажав кнопку [F] (REC CH).

Приглушение отдельных каналов во время записи

Отключить нужные каналы можно с помощью кнопок [1 ▼]-[8 ▼].

Указание частей с помощью кнопок на панели

Части для записи можно указывать с помощью кнопок частей на панели ([INTRO]/[MAIN]/[ENDING] и т.д.). Нажатие одной из кнопок частей вызывает экран SECTION (Часть). Измените части с помощью кнопок [6 ▲ ▼]/[7 ▲ ▼] и выполните операцию выбора, нажав кнопку [8 ▲].

Части INTRO 4/ENDING 4 нельзя указать с помощью элементов управления на панели.

Ограничения на записываемые тембры

- **Канал RHY1:**
Любые, кроме тембров Organ Flute и S. Articulation
- **Канал RHY2:**
Только наборы ударных/ спецэффектов
- **Каналы BASS-PHR2:**
Любые, кроме тембра Organ Flute, наборов ударных/ спецэффектов и тембра S. Articulation

Удаление записанного ритмического канала (RHY 1, 2)

Для удаления звука определенного инструмента удерживайте кнопку [E] (RHY CLEAR) на экране с отображенными записанными каналами и нажмите соответствующую инструменту клавишу.

⚠ ВНИМАНИЕ

Записанный стиль будет потерян, если перейти к другому стилю или отключить питание, не выполнив операции сохранения (стр. 69).

8 Выберите канал для записи. Для этого нажмите одну из кнопок [1 ▼]–[8 ▼], удерживая кнопку [F] (REC CH).

Чтобы отменить свой выбор, нажмите кнопку [1 ▼]–[8 ▼] с тем же номером еще раз.



9 Вызовите экран выбора тембров с помощью кнопок [1 ▲]–[8 ▲] и выберите нужный тембр для соответствующих каналов записи.

Чтобы вернуться к предыдущему экрану, нажмите кнопку [EXIT].

10 Для удаления канала нажмите одну из кнопок [1 ▲]–[8 ▲], удерживая кнопку [J] (DELETE).

Операцию удаления можно отменить, снова нажав на кнопку с тем же номером и не отпуская кнопку [J].

11 Начните запись, нажав кнопку [START/STOP] на панели Style Control.

Начнется воспроизведение указанной части. Поскольку фраза аккомпанемента циклически повторяется, вы можете записывать звуки по очереди, при этом слушая, как воспроизводятся предыдущие звуки. Дополнительную информацию о записи в каналы, отличные от ритмических каналов (RHY1, 2), см. в разделе «Правила записи неритмических каналов», приведенном ниже.

12 Чтобы продолжить запись в другом канале, выберите канал для записи (нажмите одну из кнопок [1 ▼]–[8 ▼], удерживая кнопку [F] (REC CH)) и начните играть.

13 Остановите запись, нажав кнопку [START/STOP] на панели Style Control.

14 Вызовите экран выбора частей и др. нажатием кнопки [EXIT].

15 Нажмите кнопку [I] (SAVE), чтобы вызвать экран выбора стилей для сохранения данных.

Сохраните данные на экране выбора стилей (стр. 69).

Правила записи неритмических каналов

- При записи каналов BASS и PHRASE используйте только тона гаммы CM7 (т.е. C – до, D – ре, E – ми, G – соль, A – ля и B – си).
- При записи каналов CHORD и PAD используйте только тона аккордов (т.е. C – до, E – ми, G – соль и B – си).

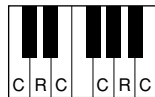

C = ноты аккорда
C, R = рекомендуемые ноты

Используя записанные здесь данные, автоаккомпанемент (воспроизведение стиля) соответствующим образом изменяется в зависимости от изменений аккордов во время игры. Аккорд, который служит основой для этого преобразования нот, называется исходным аккордом (Source Chord), и по умолчанию для него устанавливается значение CM7 (как на приведенном выше рисунке). Исходный аккорд (его основной тон и тип) можно изменить на экране PARAMETER на стр. 127. Имейте в виду, что изменение исходного аккорда со значения CM7, используемого по умолчанию, на другое также приведет к изменению нот аккорда и рекомендуемых нот. Дополнительную информацию о нотах аккорда и рекомендуемых нотах см. на стр. 128.

Для частей INTRO (Вступление) и ENDING (Финал) можно использовать любой нужный аккорд или последовательность аккордов.

Изменение исходного аккорда

Если вы хотите записать фразу с исходным аккордом, отличным от CM7, перед началом записи задайте параметры PLAY ROOT и PLAY CHORD на странице PARAMETER (Параметр) (стр. 127).

Пошаговая запись (EDIT)

Приведенное здесь пояснение относится к тому, что происходит при выборе вкладки EDIT в действии 4 процедуры записи в реальном времени (стр. 119).

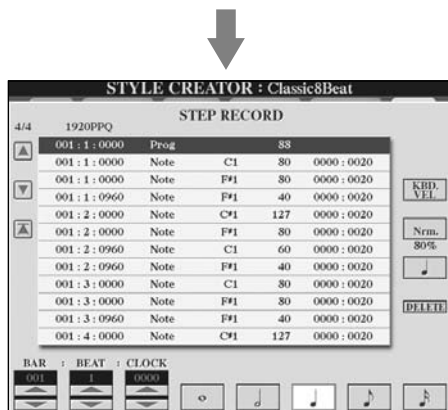
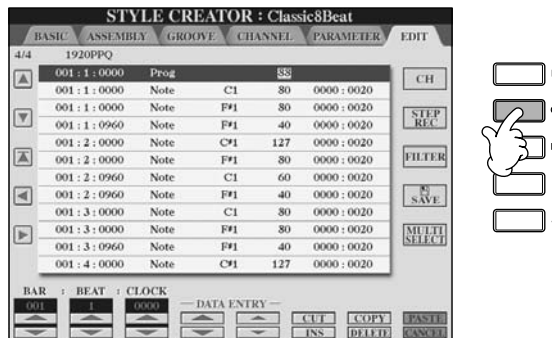

На экране EDIT можно записать ноты с абсолютно точной длительностью. Процедура пошаговой записи практически не отличается от процедуры записи песен (стр. 121), за исключением следующих моментов:

- В функции Song Creator позицию метки End Mark можно свободно изменить; в функции Style Creator ее изменить нельзя. Это объясняется тем, что длина стиля фиксируется автоматически, в зависимости от выбранной части. Например, если создается стиль на основе части длиной в четыре такта, позиция метки End Mark автоматически устанавливается в конец четвертого такта и не может быть изменена на экране пошаговой записи.

- Записываемые каналы можно изменить на вкладке 1–16 экрана Song Creator; однако их нельзя изменить на экране Style Creator. Выберите канал для записи на вкладке BASIC.
- В функции Style Creator можно вводить данные каналов и редактировать данные системных сообщений (удалять, копировать и перемещать). Переключаться между ними можно с помощью кнопки [F]. Однако вводить аккорды, тексты и данные системных сообщений нельзя.

Сборка стиля (ASSEMBLY)

Сборка стиля позволяет создавать стиль, сочетая различные фразы (каналы), взятые из встроенных стилей.

- 1 Выберите базовый стиль, затем вызовите экран для сборки стиля.**
Действия этой операции такие же, как действия 1–4, приведенные в разделе «Запись в реальном времени» (стр. 119). В действии 4 выберите вкладку ASSEMBLY.
- 2 Выберите нужную часть (вступление, основную часть, концовку и т.д.) для нового стиля.**
Вызовите экран SECTION, нажимая одну из кнопок частей на панели ([INTRO]/[MAIN]/[ENDING] и др.). Измените часть по своему усмотрению с помощью кнопок [6 ▲ ▼]/[7 ▲ ▼] и выполните эту операцию, нажав кнопку [8 ▲] (OK).

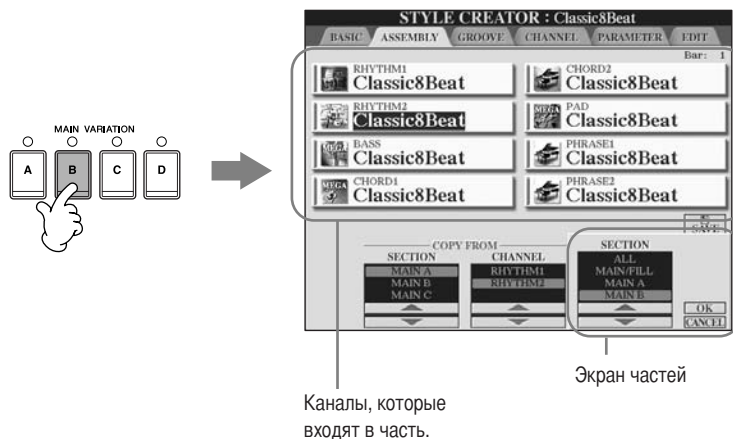

- 3 Выберите канал, для которого нужно заменить фразу, с помощью кнопок [A]–[D] и [F]–[I]. Вызовите экран выбора стилей повторным нажатием той же кнопки. На экране выбора стилей выберите стиль, содержащий фразу, которую нужно заменить.**
Чтобы вернуться к предыдущему экрану, после выбора стиля нажмите кнопку [EXIT].
- 4 Укажите нужную часть импортированного стиля (выбранного в действии 3) с помощью кнопок [2 ▲ ▼]/[3 ▲ ▼] (SECTION).**
- 5 Выберите нужный канал для части, выбранной в действии 4, с помощью кнопок [4 ▲ ▼]/[5 ▲ ▼] (CHANNEL).**
- 6 Чтобы заменить фразы других каналов, повторите действия 3–5.**
- 7 Нажмите кнопку [J] (SAVE) для вызова экрана выбора стилей и сохраните данные на этом экране (стр. 69).**

Непосредственно с помощью действий на панели нельзя выбрать SECTION INTRO 4/ ENDING 4.

⚠ ВНИМАНИЕ
Записанный стиль будет потерян, если перейти к другому стилю или отключить питание, не выполнив операции сохранения (стр. 69).

Воспроизведение стиля во время сборки стиля

Во время сборки стиля можно воспроизводить этот стиль и выбирать метод его воспроизведения. Чтобы выбрать метод воспроизведения, используйте кнопки [6 ▲ ▼]/[7 ▲ ▼] (PLAY TYPE) на экране сборки стилей.

- **SOLO (Соло)**

Приглушаются все каналы, кроме выбранного на вкладке ASSEMBLY. Все каналы, помеченные как ON на экране RECORD страницы BASIC, воспроизводятся одновременно.

- **ON (Вкл.)**

Воспроизводится канал, выбранный на вкладке ASSEMBLY. Все каналы на экране RECORD страницы BASIC, не помеченные как OFF, воспроизводятся одновременно.

- **OFF (Выкл.)**

Приглушается канал, выбранный на вкладке ASSEMBLY.

Редактирование созданного стиля

Вы можете отредактировать стиль, созданный с использованием процедуры записи в реальном времени, пошаговой записи и/или сборки стиля.

Основные операции по редактированию стилей

- 1 Выберите стиль для редактирования.
- 2 Вызовите операционный экран.
[FUNCTION] → [F] DIGITAL REC MENU
- 3 Вызовите экран функции Style Creator/Edit нажатием кнопки [B].
- 4 Кнопками TAB [◀][▶] выберите вкладку.
 - **Изменение ритма (GROOVE) ► См. стр. 124**
Эти универсальные функции предоставляют широкие возможности по изменению ритмического рисунка создаваемых стилей.
 - **Редактирование данных для каждого канала (CHANNEL) ► См. стр. 126**
Возможности редактирования позволяют удалять данные по своему усмотрению и использовать варианты выравнивания для каждого канала в данных стиля.
 - **Установка параметров файла SFF (PARAMETER) ► См. стр. 127**
Для воспроизведения созданного стиля вы можете решить, как ноты будут изменяться и звучать в аккомпанементе при смене аккордов в аккордовой части клавиатуры.
- 5 Отредактируйте выбранный стиль.

Выберите файл, в котором будут сохранены данные.

Также можно выбрать определенный файл, в котором будут сохранены данные, нажатием кнопок [USB]/[USER].
[USB]/[USER] → [B] STYLE → [A]-[J]

Изменение ритма (GROOVE)

Приведенное здесь пояснение относится к тому, что происходит при выборе вкладки GROOVE в действии 4 процедуры «Основные операции по редактированию стилей» (стр. 123).

1 Нажмите кнопку [A]/[B], чтобы выбрать меню редактирования (стр. 125).

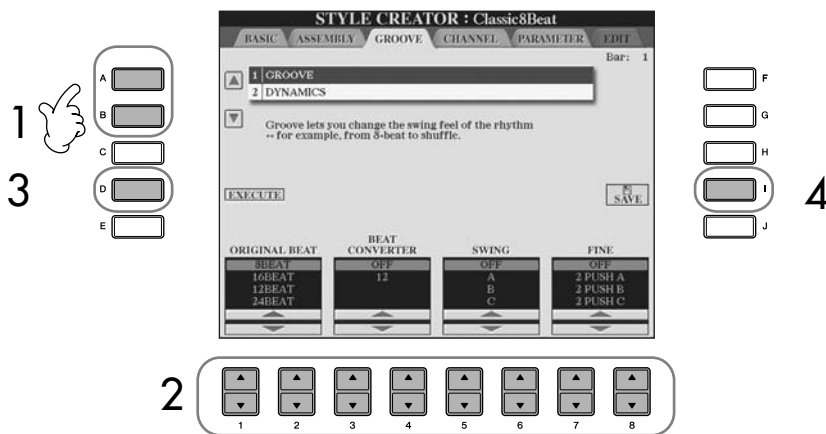

2 Редактируйте данные с помощью кнопок [1 ▲ ▼]–[8 ▲ ▼].
Дополнительную информацию об изменяемых параметрах см. на стр. 125.

3 Чтобы ввести изменения для каждого экрана, нажмите кнопку [D] (EXECUTE).
По завершении этой операции можно применить исправления, и надпись на кнопке изменится на UNDO (Вернуть). Нажав эту кнопку, можно восстановить исходные данные, если вам не понравились результаты применения эффектов Groove или Dynamics. Функция Undo позволяет отменить только последнюю операцию.

4 Нажмите кнопку [I] (SAVE), чтобы вызвать экран выбора стилей для сохранения данных.
Сохраните данные на экране выбора стилей (стр. 69).

⚠ ВНИМАНИЕ

Отредактированный стиль будет потерян, если перейти к другому стилю или отключить питание, не выполнив операции сохранения (стр. 69).

■ GROOVE

Позволяет добавить к музыке эффект свинга или изменить «звучание» доли, немного сдвигая ритм (синхронизацию) стиля. Настройки эффекта Groove применяются ко всем каналам выбранного стиля.

ORIGINAL BEAT (Исходная длительность)	Указывает доли, к которым будет применен ритм эффекта Groove. Другими словами, при выборе значения «8 Beat» ритм из функции Groove будет применяться к восьмым, а при выборе значения «12 Beat» — к триоли, состоящей из восьмых.
BEAT CONVERTER (Конечная длительность)	Длительность нот (заданных значением параметра ORIGINAL BEAT) изменяется на указанное значение. Например, если значение ORIGINAL BEAT — «8 Beat», а значение BEAT CONVERTER — «12», все восьмые ноты в разделе перемещаются на восьмые триоли. Значения конечной длительности «16A» и «16B», появляющиеся при задании исходной длительности «12 Beat», являются вариациями базового варианта ритмического узора из шестнадцатых.
SWING (Свинг)	Создает эффект свинга путем сдвига слабых долей в зависимости от значения параметра ORIGINAL BEAT. Например, если для параметра ORIGINAL BEAT выбрано значение «8 Beat», параметр SWING будет задерживать звучание именно вторых, четвертых, шестых и восьмых долей каждого такта, что и приводит к возникновению свинга. Значения от «А» до «Е» задают различную степень свинга, где «А» создает едва уловимый свинг, а «Е» — наиболее четкий.
FINE (Тонкая настройка)	Позволяет выбрать множество «шаблонов» функции Groove, которые будут применяться к выбранной части. С настройками «PUSH» определенные доли воспроизводятся с опережением, с настройками «HEAVY» — с опозданием. Номера параметров (2, 3, 4, 5) указывают затрагиваемые доли. Все доли вплоть до указанной в названии (за исключением первой) будут воспроизводиться с опережением или с задержкой. Например, если выбран шаблон с «тройкой» в названии, он будет воздействовать на вторые и третьи доли. Во всех случаях применение шаблона с буквой «А» в конце названия вызывает минимальные изменения, шаблон «В» воздействует на ритм со средней силой, а шаблон «С» обладает максимальным воздействием.

■ DYNAMICS

Эта функция изменяет скорость/громкость (или акцент) определенных нот при воспроизведении стиля. Настройки функции Dynamics (Динамика) применяются к каждому каналу или ко всем каналам выбранного стиля.

CHANNEL (Канал)	Выбор канала (партии), к которому будет применяться функция Dynamics.
ACCENT TYPE (Тип акцента)	Выбор типа применяемого акцента — иными словами, выбор нот (в партиях), которые будут акцентированы настройками функции Dynamics.
STRENGTH (Сила эффекта)	Определение силы выбранного типа акцента (см. выше). Чем выше значение, тем сильнее эффект.
EXPAND/COMP. (Расширение/сужение)	Расширение или сужение диапазона значений скорости. Значения выше 100% расширяют динамический диапазон, а значения ниже 100% сужают его.
BOOST/CUT (Увеличение/уменьшение всех значений)	Все значения скорости нажатия в выделенной части или канале увеличиваются или уменьшаются. Значения выше 100% увеличивают скорость нажатия, меньше 100% — снижают ее.

Редактирование данных для каждого канала (CHANNEL)

Приведенное здесь пояснение относится к тому, что происходит при выборе вкладки CHANNEL в действии 4 процедуры «Основные операции по редактированию стилей» (стр. 123).

1 Чтобы выбрать меню редактирования, нажмите кнопку [A]/[B] (см. ниже).

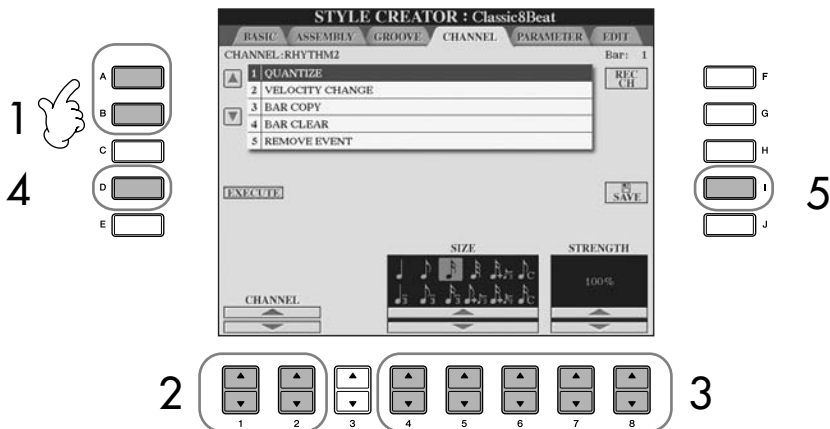

2 Используйте кнопки [1 ▲ ▼]/[2 ▲ ▼](CHANNEL), чтобы выбрать канал, который нужно отредактировать.

Выбранный канал указан в левом верхнем углу экрана.

3 Редактируйте данные с помощью кнопок [4 ▲ ▼]–[8 ▲ ▼].

Подробные сведения об изменяемых параметрах см. ниже.

4 Чтобы ввести изменения для каждого экрана, нажмите кнопку [D] (EXECUTE).

По завершении этой операции можно применить исправления, и надпись на кнопке изменится на [UNDO]. Нажав эту кнопку, можно восстановить исходные данные, если вам не понравились результаты внесенных исправлений. Функция Undo позволяет отменить только последнюю операцию.

5 Нажмите кнопку [I] (SAVE), чтобы вызвать экран выбора стилей для сохранения данных.

Сохраните данные на экране выбора стилей (стр. 69).

⚠ ВНИМАНИЕ

Отредактированный стиль будет потерян, если перейти к другому стилю или отключить питание, не выполнив операции сохранения.

QUANTIZE (Выравнивание)	То же самое, что и в функции Song Creator (стр. 161), за исключением двух имеющихся дополнительных параметров: ♪ ^c Восьмые ноты со свингом ♪ ^c Шестнадцатые ноты со свингом
VELOCITY CHANGE (Изменение скорости нажатия)	Увеличивает или уменьшает скорость всех нот в указанном канале в соответствии с заданным процентом.
BAR COPY (Копирование тактов)	Эта функция позволяет скопировать данные, содержащиеся в такте или группе тактов, на другой участок выбранного канала. Параметр SOURCE указывает первый (TOP) и последний (LAST) такт участка, который надо скопировать. DEST указывает первый такт участка, в который будет выполнено копирование.
BAR CLEAR (Очистка тактов)	Все данные, содержащиеся в указанном диапазоне тактов выбранного канала, удаляются.
REMOVE EVENT (Удаление события)	Эта функция позволяет удалить из выбранного канала определенные события.

Установка параметров файла SFF (PARAMETER)

Настройки специальных параметров, основанные на формате Style File Format (SFF)

Исходная фраза
 SOURCE ROOT (Исходный основной тон)
 (Настройка основного тона аккорда исходной фразы)
 SOURCE CHORD (Исходный аккорд)
 (Настройка типа аккорда исходной фразы)

Изменение аккорда с использованием раздела аккордов на клавиатуре.

Транспонирование нот
 NTR
 (Правило транспонирования нот, применяемое к изменению основного тона аккорда)
 NTT
 (Таблица транспонирования нот, применяемая к изменению типа аккорда)

Другие настройки
 HIGH KEY (Верхняя нота)
 (Верхний предел октав транспонирования нот, вызванного изменением основного тона аккорда)
 NOTE LIMIT (Диапазон звучания ноты)
 RTR
 (Правила повторного воспроизведения, определяющие, как будут обрабатываться ноты, удерживаемые во время изменения аккорда)

Выходной сигнал

Формат SFF был разработан корпорацией Yamaha с учетом всех достижений в области автоаккомпанемента (воспроизведения стиля). Используя функцию Style Creator, можно воспользоваться широкими возможностями формата SFF для создания собственных стилей. Таблица слева показывает процесс воспроизведения стиля. (Это не относится к ритмической дорожке.) Эти параметры можно установить при помощи функции Style Creator.

- **Исходная фраза**
 Существует множество вариантов нот воспроизведения стиля в зависимости от выбранного основного тона и типа аккорда. Данные стиля соответствующим образом преобразуются в зависимости от изменений аккордов, происходящих во время исполнения. Эти основные данные стиля, созданные при помощи функции Style Creator, называются «исходной фразой».
- **Транспонирование нот**
 Эта группа параметров включает в себя два параметра, определяющие, как ноты исходной фразы должны преобразовываться в соответствии с изменениями аккордов.
- **Другие настройки**
 Используя параметры этой группы, можно выполнить тонкую настройку изменений, которые будут происходить в воспроизведении стиля в ответ на исполняемые аккорды. Например, параметр Note Limit позволяет добиться максимально реалистичного звучания тембров стиля за счет перемещения высоты звука в верный диапазон — это гарантирует, что все ноты будут звучать в естественном нотном диапазоне настоящего инструмента (например флейта пикколо не будет выдавать очень низкий звук).

Редактирование данных файла SFF относится только к преобразованию нот. Редактирование ритмических каналов эффекта не дает.

Приведенное здесь пояснение относится к тому, что происходит при выборе вкладки PARAMETER в действии 4 процедуры «Основные операции по редактированию стилей» (стр. 123).

1 Нажмите кнопку [A]/[B], чтобы выбрать меню редактирования (стр. 128).

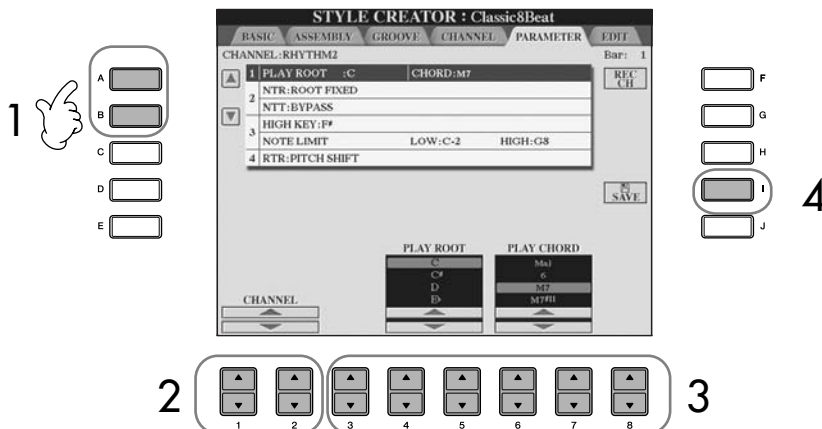

Использование, создание и редактирование стилей автоаккомпанемента

⚠ ВНИМАНИЕ

Отредактированный стиль будет потерян, если перейти к другому стилю или отключить питание, не выполнив операции сохранения.

Прослушивание стиля посредством воспроизведения определенного аккорда

Обычно в функции Style Creator новый стиль можно прослушать в процессе его создания при помощи исходной фразы. Однако можно прослушать, как он звучит в определенном аккорде и тоне. Для этого выберите для параметра NTR значение «Root Fixed», для параметра NTT — «Vurass», а для NTT BASS — «OFF», затем измените заново появившиеся значения параметров «Play Root» и «Play Chord» на нужные.

Использование, создание и редактирование стилей автоаккомпанемента

- 2 Используйте кнопки [1 ▲ ▼]/[2 ▲ ▼](CHANNEL), чтобы выбрать канал, который нужно отредактировать.
Выбранный канал указан в левом верхнем углу экрана.
- 3 Редактируйте данные с помощью кнопок [3 ▲ ▼]-[8 ▲ ▼].
Дополнительную информацию об изменяемых параметрах см. ниже.
- 4 Нажмите кнопку [I] (SAVE), чтобы вызвать экран выбора стилей для сохранения данных.
Сохраните данные на экране выбора стилей (стр. 69).

■ Параметры SOURCE ROOT/CHORD (Исходный основной тон/аккорд)

Эти параметры отвечают за первоначальную тональность исходной фразы (т.е. тональность, в которой она записывалась). Установленное по умолчанию значение «CM7» (исходный основной тон — «С», исходный тип аккорда — «M7») выбирается автоматически всякий раз, когда перед записью нового стиля вы удаляете предустановленные данные. При этом значения исходного основного тона и типа аккорда, указанные в предустановленных данных, игнорируются. Если значение по умолчанию (CM7) изменить, то ноты, входящие в аккорд, и рекомендуемые ноты также изменятся в соответствии с новым типом аккорда.

Если исходный основной тон С (до):

C = ноты аккорда C, R = рекомендуемые ноты

■ NTR (Правило транспонирования нот)

Определяет относительное положение основного тона в аккорде при преобразовании из исходной фразы в соответствии с изменениями аккорда.

<p>ROOT TRANS (Транспонирование основного тона)</p>	<p>При транспонировании основного тона высотное соотношение между нотами сохраняется. Например, ноты C3, E3 и G3, записанные в тональности C, при транспонировании в тональность F (фа) превращаются в ноты F3, A3 и C4. Используйте эти параметры для транспонирования нот каналов, содержащих мелодические линии.</p>	<p>При исполнении мажорного аккорда C. При исполнении мажорного аккорда F.</p>
<p>ROOT FIXED (Основной тон фиксирован)</p>	<p>Основная нота остается как можно ближе к предыдущему нотному диапазону. Например, ноты C3, E3 и G3, записанные в тональности C (до), при транспонировании в тональность F (фа) превращаются в ноты C3, F3 и A3. Используйте этот параметр для транспонирования нот каналов, содержащих партии с аккордами.</p>	<p>При исполнении мажорного аккорда C. При исполнении мажорного аккорда F.</p>

■ NTT (Таблица транспонирования нот)

Задаёт таблицу транспонирования для исходной фразы.

BYPASS (Обход)	Если параметру NTR присвоено значение ROOT FIXED, используемая таблица транспонирования не выполняет никакого преобразования нот. Если параметру NTR присвоено значение ROOT TRANS, используемая таблица преобразует только основной тон.
MELODY (Мелодия)	Подходит для транспонирования мелодической линии. Используется для таких каналов, как Phrase 1 и Phrase 2.
CHORD (Аккорд)	Подходит для транспонирования аккордов. Используется для каналов Chord 1 и Chord 2, особенно если они содержат последовательности аккордов, похожие на аккордовые партии фортепиано или гитары.
MELODIC MINOR (Мелодический минор)	Если играемый аккорд из мажорного становится минорным, данная таблица понижает терцию этого аккорда на полтона. Если минорный аккорд становится мажорным, его терция повышается на полтона. Остальные ноты аккорда не изменяются. Используйте этот параметр для мелодических каналов тех частей, которые реагируют только на мажорные или минорные аккорды, например для вступлений и концовок.
MELODIC MINOR 5th (Мелодический минор с измененной 5 ступенью)	В дополнение к транспонированию, описанному в разделе «Melodic Minor», в увеличенных и уменьшенных аккордах изменяется пятая ступень исходной фразы.
HARMONIC MINOR (Гармонический минор)	Если играемый аккорд из мажорного становится минорным, его терция и секста понижаются на полтона. Если минорный аккорд становится мажорным, его малая терция и пониженная секста повышаются на полтона. Остальные ноты аккорда не изменяются. Используйте этот параметр для аккордовых каналов тех частей, которые реагируют только на мажорные или минорные аккорды, например, для вступлений и концовок.
HARMONIC MINOR 5th (Гармонический минор с измененной 5 ступенью)	В дополнение к транспонированию, описанному в разделе «Harmonic Minor», в увеличенных и уменьшенных аккордах изменяется пятая ступень исходной фразы.
NATURAL MINOR (Натуральный минор)	Если играемый аккорд из мажорного становится минорным, его терция, секста и септима понижаются на полтона. Если минорный аккорд становится мажорным, его малая терция, пониженная секста и пониженная септима повышаются на полтона. Остальные ноты аккорда не изменяются. Используйте этот параметр для аккордовых каналов тех частей, которые реагируют только на мажорные или минорные аккорды, например, для вступлений и концовок.
NATURAL MINOR 5th (Натуральный минор с измененной 5 ступенью)	В дополнение к транспонированию, описанному в разделе «Natural Minor», в увеличенных и уменьшенных аккордах изменяется пятая ступень исходной фразы.
DORIAN (Дорийский лад)	Если играемый аккорд из мажорного становится минорным, его терция и септима понижаются на полтона. Если минорный аккорд становится мажорным, его малая терция и пониженная септима повышаются на полтона. Остальные ноты аккорда не изменяются. Используйте этот параметр для аккордовых каналов тех частей, которые реагируют только на мажорные или минорные аккорды, например, для вступлений и концовок.
DORIAN 5th (Дорийский лад с измененной 5 ступенью)	В дополнение к транспонированию, описанному в разделе «Dorian», в увеличенных и уменьшенных аккордах изменяется пятая ступень исходной фразы.

■ NTT BASS ON/OFF

Звучание каналов, для которых значение этого параметра равно ON, будет воспроизводиться по басовой ноте основного тона, когда инструмент распознаёт аккорды с добавлением басовой ноты.

■ HIGH KEY (Верхняя нота)

Этот параметр задает самую высокую ноту, определяя границу транспозиции основного тона аккорда. Все ноты, которые выше самой высокой заданной ноты, транспонируются вниз до ближайшей нижней октавы. Этот параметр доступен, только если параметру NTR (стр. 128) присвоено значение Root Trans.

Пример: самая высокая нота — F (фа).

Новый основной тон → CМ C#М . . . FМ F#М . . .

Исполняемые ноты → C3-E3-G3 C#3-F3-G#3 F3-A3-C4 F#2-A#2-C#3

■ NOTE LIMIT (Нотный диапазон)

Данный параметр задает границы нотного диапазона для тембров, записываемых на каналы стиля. Правильно задав этот диапазон, можно добиться максимальной реалистичности звучания тембров. Другими словами, ноты будут звучать в естественных нотных диапазонах для конкретных инструментов (например, бас-гитара не будет «пищать», а флейта пикколо — «басить»). Ноты автоматически сдвигаются, чтобы попасть в указанный диапазон.

Пример: самая низкая нота — C3, а самая высокая — D4.

Новый основной тон → CМ C#М . . . FМ . . .

Исполняемые ноты → E3-G3-C4 F3-G#3-C#4 F3-A3-C4

■ RTR (правило повторного воспроизведения)

Этот параметры определяет, будут ли ноты переставать звучать и как изменяется их высота после смены аккорда.

STOP (Стоп)	Ноты перестают звучать.
PITCH SHIFT (Скольжение высоты)	Высота ноты «сдвигается» без новой атаки, чтобы соответствовать типу нового аккорда.
PITCH SHIFT TO ROOT (Скольжение высоты с учетом основного тона)	Высота ноты «сдвигается» без новой атаки, чтобы соответствовать основному тону нового аккорда.
RETRIGGER (Повторное воспроизведение)	Нота воспроизводится с новой атакой на новой высоте, соответствующей следующему аккорду.
RETRIGGER TO ROOT (Повторное воспроизведение с учетом основного тона)	Нота воспроизводится с новой атакой на высоте основного тона следующего аккорда. Однако октава новой ноты остается прежней.

Функция Registration Memory (Регистрационная память) позволяет сохранить (или «зарегистрировать») практически все панельные установки в регистрационной памяти, чтобы позже обращаться к ним с помощью одной кнопки. Зарегистрированные настройки для восьми кнопок регистрационной памяти должны быть сохранены как один банк (файл).

Регистрация и сохранение пользовательских настроек панели

Регистрация пользовательских настроек панели

- 1** Установите нужные параметры на панели управления (тембр, стиль, эффекты и т.д.).
Обратитесь к отдельному сборнику таблиц за списком параметров, которые могут быть зарегистрированы с помощью функции Registration Memory.
- 2** Нажмите кнопку REGISTRATION MEMORY [MEMORY]. Появится экран выбора элементов для регистрации.
Только выбранные здесь элементы будут зарегистрированы.

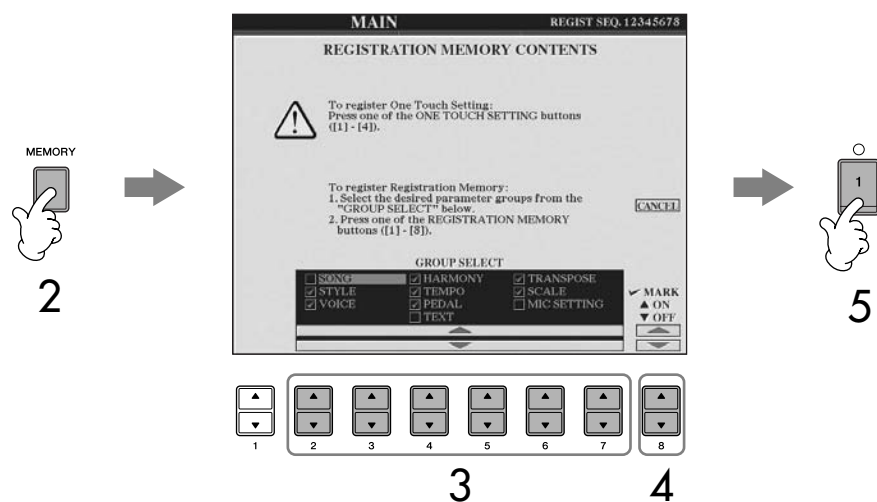

- 3** Нажмите кнопки [2 ▲ ▼]–[7 ▲ ▼], чтобы выбрать элементы.
Для отмены операции нажмите кнопку [1] (CANCEL).
- 4** С помощью кнопки [8 ▲ ▼] установите или удалите флажок рядом с элементом, чтобы указать, нужно его регистрировать или нет.
- 5** Чтобы зарегистрировать настройки, нажмите одну из кнопок REGISTRATION MEMORY [1]–[8].
Рекомендуется выбирать кнопку, индикатор которой не горит красным или зеленым. Кнопки, горящие красным или зеленым, уже содержат данные настройки панели. Любые данные, зарегистрированные ранее с помощью кнопок REGISTRATION MEMORY (с красными или зелеными индикаторами), будут стерты и заменены новыми установками.
- 6** Зарегистрируйте другие наборы настроек панели с помощью других кнопок, повторив действия 1–5.

При вызове настроек регистрации можно выборочно выделять элементы, которые будут вызваны, даже если при регистрации были выбраны все элементы (стр. 133).

Состояние индикатора:

Не горит зарегистрированных данных нет
Горит (зеленый) ... данные зарегистрированы, но на данный момент не выбраны
Горит (красный) ... данные зарегистрированы и на данный момент выбраны

Удаление ненужной настройки панели

См. стр. 133.

Удаление всех восьми текущих настроек панели

Чтобы удалить все восемь текущих настроек панели, включите питание кнопкой [POWER], удерживая нажатой клавишу B6 (самая правая клавиша «си» на клавиатуре).

Сохранение зарегистрированных настроек панели

Можно сохранить все восемь зарегистрированных настроек панели в виде одного файла банка регистрационной памяти.

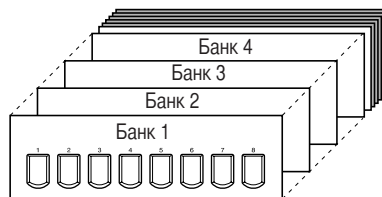

- 1 Нажмите одновременно обе кнопки REGISTRATION MEMORY [REGIST BANK] [+][-], чтобы вызвать экран выбора банка регистрационной памяти.
- 2 Нажмите кнопку [6 ▼], чтобы сохранить файл банка (стр. 69).

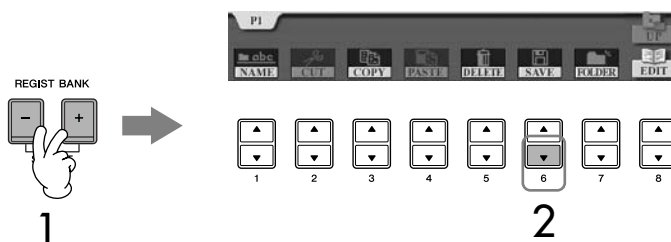

Совместимость данных регистрационной памяти
 Вообще, данные регистрационной памяти (файлы банков) моделей CGP-1000/CVP-409/407/405/403/401 совместимы. Но в зависимости от спецификаций конкретной модели совместимость может быть неполной.

Вызов зарегистрированных настроек панели

- 1 Нажмите одновременно обе кнопки REGISTRATION MEMORY [REGIST BANK] [+][-], чтобы вызвать экран выбора банка регистрационной памяти.

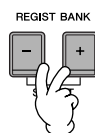

- 2 Чтобы выбрать банк, нажмите одну из кнопок от [A] до [J].

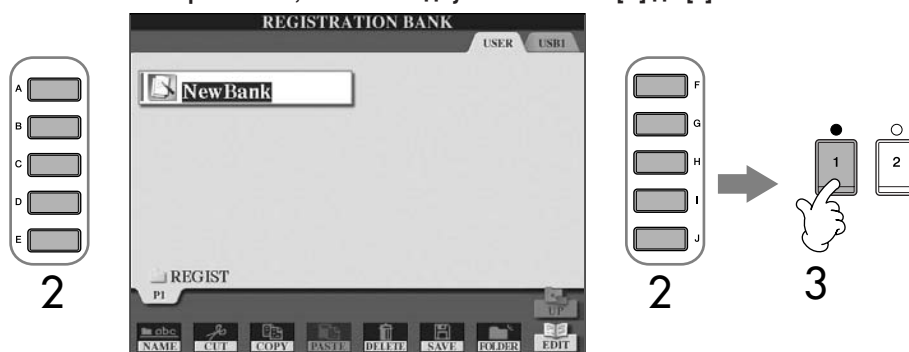

- 3 Нажмите одну из кнопок с зеленым индикатором ([1]-[8]) в разделе регистрационной памяти.

Блокировка параметра

Можно заблокировать определенные параметры (например эффект, точку разделения клавиатуры и т.д.), чтобы сделать их доступными для изменения только через панель управления, а не с помощью регистрационной памяти, настроек «в одно касание», функции Music Finder, песен или входящих MIDI-данных и т.д. Вызовите экран Parameter Lock ([FUNCTION] → [J] UTILITY → TAB [◀] CONFIG 1 → [B] 3 PARAMETER LOCK). Выберите нужный параметр с помощью кнопок [1 ▲ ▼]-[7 ▲ ▼], затем заблокируйте его, нажав кнопку [8 ▲].

Вызов настроек с USB-устройства хранения данных
 Перед вызовом настроек с USB-устройства хранения данных, включая выбор файлов Song/Style (Песня/Стиль), убедитесь, что соответствующее USB-устройство хранения данных подключено к разъему [USB TO DEVICE].

Удаление ненужной настройки панели/Присвоение имени настройке панели

Настройки панели по желанию могут быть удалены или переименованы.

- 1 Нажмите одновременно обе кнопки REGISTRATION MEMORY [REGIST BANK] [+][–], чтобы вызвать экран выбора банка регистрационной памяти.
- 2 Чтобы выбрать банк для редактирования, нажмите одну из кнопок от [A] до [J].
- 3 Нажмите кнопку [8 ▼] (EDIT) для вызова экрана REGISTRATION EDIT (Изменение регистрационной памяти).
- 4 Отредактируйте настройки панели.
 - **Удаление настройки панели**
Нажмите кнопку [5 ▼] для удаления настройки панели (стр. 71).
 - **Переименование настройки панели**
Нажмите кнопку [1 ▼] для переименования настройки панели (стр. 72).



Номер над именем файла соответствует кнопкам REGISTRATION MEMORY [1]–[8].

- 5 Нажмите кнопку [8 ▲] (Вверх) для вызова экрана REGISTRATION EDIT.

Выключение вызова специальных элементов (функция Freeze)

Регистрационная память позволяет с помощью одной кнопки вызвать все настройки панели, которые вы задали раньше. Но иногда желательно, чтобы некоторые элементы не менялись даже при включении наборов параметров из регистрационной памяти. Например, вы можете захотеть поменять тембры или эффекты, но оставить прежним стиль аккомпанемента. Сделать это можно с помощью функции Freeze (Заморозить). Она позволяет сохранить («заморозить») некоторые определенные элементы в новом наборе, даже если вы используете другие кнопки регистрационной памяти.

- 1 **Вызовите операционный экран.**
[FUNCTION] → [E] REGIST SEQUENCE/FREEZE/VOICE SET → TAB [◀][▶] FREEZE

⚠ ВНИМАНИЕ

При выходе с экрана REGISTRATION FREEZE его настройки автоматически сохраняются в инструменте. Однако, если до выхода из этого экрана было отключено питание, настройки будут потеряны.

- 2 Нажмите кнопки [2 ▲ ▼]-[7 ▲ ▼], чтобы выбрать элементы.
- 3 С помощью кнопки [8 ▲ ▼] установите флажки для элементов, которые следует «заморозить» (т.е. оставить неизменными).
- 4 Нажмите кнопку [FREEZE], чтобы включить функцию Freeze.
- 5 Нажмите кнопку [EXIT] для выхода из экрана.

Вызов номеров регистрационной памяти по порядку — Registration Sequence

Как бы ни были удобны кнопки памяти регистрации, во время исполнения могут быть моменты, когда надо быстро переключить настройки, не отрывая при этом рук от клавиатуры. Удобная функция Registration Sequence (Последовательность вызова регистрационных файлов) позволяет загружать восемь настроек в заданном порядке с помощью кнопок TAB [◀][▶] или педали, не прерывая игры.

- 1 Выберите желаемый банк регистрационной памяти, чтобы запрограммировать последовательность (стр. 132).
- 2 Вызовите операционный экран.
[FUNCTION] → [E] REGIST SEQUENCE/FREEZE/VOICE SET → TAB [◀][▶] REGISTRATION SEQUENCE

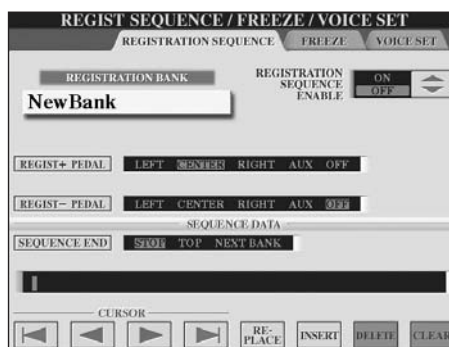

- 3 Если вы намерены использовать педаль для включения настроек регистрационной памяти, укажите здесь, как будет использоваться педаль для прямого или обратного перемещения по последовательности. Используйте кнопку [C], чтобы использовать педаль для прямого перемещения по последовательности. Используйте кнопку [D], чтобы использовать педаль для обратного перемещения по последовательности.
- 4 С помощью кнопки [E] задайте поведение функции Registration Sequence по завершении последовательности (SEQUENCE END).
 STOP.....Нажатие кнопки TAB [▶] или педали прямого перемещения по последовательности ни к чему не приводит. Последовательность «остановлена».
 TOP.....Последовательность воспроизводится с начала.
 NEXT BANK.....Последовательность автоматически перемещается к началу следующего банка регистрационной памяти в той же папке.

5 Запрограммируйте порядок последовательности.

Номера в нижней части экрана соответствуют кнопкам REGISTRATION MEMORY [1]–[8] на панели.

Программируйте последовательность слева направо.

Нажмите одну из кнопок REGISTRATION MEMORY [1]–[8] на панели, а затем нажмите кнопку [6 ▲ ▼] (INSERT), чтобы ввести номер.

- **Замена номера**

Нажмите кнопку [5 ▲ ▼] (REPLACE), чтобы заменить номер, на котором находится курсор, выбранным в настоящий момент номером регистрационной памяти.

- **Удаление номера**

Нажмите кнопку [7 ▲ ▼] (DELETE), чтобы удалить номер, на котором находится курсор.

- **Удаление всех номеров**

Нажмите кнопку [8 ▲ ▼] (CLEAR), чтобы удалить все номера в последовательности.

6 Нажмите кнопку [F], чтобы включить функцию Registration Sequence.

7 Нажмите кнопку [DIRECT ACCESS], затем нажмите кнопку [EXIT], чтобы вернуться на главный экран, и убедитесь, что номера регистрационной памяти вызываются в соответствии с запрограммированной ранее последовательностью.

- Используйте кнопку TAB [▶] для вызова номеров регистрационной памяти в порядке, указанном в последовательности, или кнопку TAB [◀] для вызова этих номеров в обратном порядке. Кнопки TAB [◀] [▶] можно использовать для работы с функцией Registration Sequence, только если вызван главный экран.
- После установки функций педали в действии 3 можно использовать педаль для выбора номеров регистрационной памяти в заданном порядке. Педаль можно использовать для работы с функцией Registration Sequence независимо от выбранного экрана (за исключением экрана, вызванного в действии 3 выше).



Последовательность вызова регистрационных файлов отображается на главном экране, позволяя убедиться в правильности установки выбранного номера.

Сохранение настроек Registration Sequence

Настройки для порядка последовательности и поведение функции Registration Sequence по завершении последовательности (SEQUENCE END) являются частью файла банка регистрационной памяти. Чтобы сохранить новую последовательность загрузки, сохраните текущий файл банка регистрационной памяти.

1 Нажмите одновременно обе кнопки REGISTRATION MEMORY [REGIST BANK] [+][–], чтобы вызвать экран выбора банка регистрационной памяти.

2 Нажмите кнопку [6 ▼], чтобы сохранить файл банка (стр. 69).

⚠ ВНИМАНИЕ

При выходе с экрана REGISTRATION SEQUENCE его настройки автоматически сохраняются в инструменте. Однако, если до выхода из этого экрана было отключено питание, настройки будут потеряны.

Возврат к первой последовательности «в одно касание»

На главном экране нажмите кнопки TAB [◀] и [▶] одновременно. Это действие отменит номер последовательности, выбранный в настоящий момент (индикатор вверх справа гаснет). Нажатием педали или одной из кнопок TAB [◀][▶] будет выбрана первая последовательность.

⚠ ВНИМАНИЕ

Помните, что все данные последовательности вызова регистрационных файлов будут утеряны при смене банков, если не сохранить их в файле банка регистрационной памяти.

Перед работой с USB-устройством хранения данных прочтите раздел «Использование USB-устройства хранения данных (флэш-памяти USB/дискеты и т.д.)» на стр. 22.

Перед работой с дискетой и дисководом, прочтите раздел «Использование дисковода и дискет» на стр. 21.

Песни, распространяемые через торговую сеть, охраняются законом об авторском праве. Копировать их можно только для личного использования.

Информацию о типах записей, которые можно воспроизводить на этом инструменте, см. на стр. 199.

См. «Краткое руководство»

Упражнения со встроенными песнями	стр. 35
Проигрывание песен до начала упражнений	стр. 35
Отображение партитуры (Score)	стр. 38
Упражнения одной рукой с помощью световых индикаторов (Guide Lamps).....	стр. 39
Разучивание с помощью функции Repeat Playback (Циклическое воспроизведение).....	стр. 41
Запись собственного исполнения.....	стр. 42
Пение под караоке или под ваш аккомпанемент	стр. 54
Подключение микрофона	стр. 54
Пение с экраном текстов песен	стр. 55
Вывод текста	стр. 55
Удобные функции для караоке	стр. 56
Удобные функции для пения под собственный аккомпанемент	стр. 58
Запись собственного исполнения в виде аудиофайла	стр. 60

Поддерживаемые типы песен

Инструмент может исполнять следующие типы песен.

Встроенные песни

Песни на экране выбора песни PRESET.

Песни, записанные вами

Песни, которые вы записали (стр. 42, стр. 143) и сохранили на экране USER/USB. (Экран USB доступен, если вы подключили к инструменту USB-устройство хранения данных, например флэш-память USB или дисковод для гибких дисков.)

Песни, имеющиеся в продаже

При подключении к инструменту дополнительного дисковода для гибких дисков появляется возможность работать с данными песен, загруженными с веб-сайта Yamaha или купленными на дискетах. Инструмент совместим с дискетами, имеющими следующую маркировку:



Воспроизведение песен

В этом разделе собраны сведения об операциях и функциях, связанных с воспроизведением песен, не вошедшие в краткое руководство.

■ Запуск/остановка песни

Нажмите кнопку [PLAY/PAUSE] на панели SONG, чтобы начать воспроизведение песни и кнопку [STOP], чтобы его остановить. Кроме того, существует и несколько других способов запуска/остановки песен.

В зависимости от данных конкретной песни одновременно может происходить и воспроизведение стиля.

Запуск воспроизведения

Синхронный запуск

Вы можете запустить воспроизведение, как только начнете играть на клавишах. После остановки воспроизведения нажмите кнопку [PLAY/PAUSE], удерживая нажатой кнопку SONG [STOP].

Для отмены функции синхронного воспроизведения снова одновременно нажмите кнопки [STOP] и [PLAY/PAUSE] на панели SONG.

• Функция Tap

Эта функция позволяет «настучать» нужный темп кнопкой [TAP TEMPO] и автоматически запустить в этом темпе воспроизведение песни. Просто «постучите» (нажмите/отпустите) по кнопке (четыре раза для размера 4/4), когда инструмент находится в режиме ожидания синхронного старта, и воспроизведение песни автоматически начнется в заданном темпе.

Fade In

Функцию Fade In можно использовать для того, чтобы в начале воспроизведения песни громкость плавно нарастала. Для этого нажмите педаль, которой присвоена функция Fade In/Out, когда воспроизведение остановлено, а затем кнопкой [PLAY/PAUSE] на панели SONG запустите воспроизведение. Дополнительные сведения о параметрах см. на стр. 191.

Остановка воспроизведения

Fade Out

Функцию Fade Out можно использовать для плавного снижения громкости при окончании воспроизведения песни. Нажмите педаль, которой присвоена функция Fade In/Out, в начале фразы, которую хотите постепенно заглушить. Дополнительные сведения о параметрах см. на стр. 191.

Установка времени усиления/затухания звука

Время усиления и затухания можно задавать отдельно. Дополнительные сведения приведены на стр. 109.

Позиция локатора:
Позиция локатора (phrase mark) — это заранее установленная отметка, указывающая на определенное место в песне (набор тактов).

Предустановленные песни из каталога Follow Lights содержат настройки функции Guide. Эти песни нельзя использовать в режиме повтора ALL или RANDOM.

■ К началу/Пауза/Перемотка назад/Перемотка вперед

Переход на начало песни

Нажмите кнопку [STOP] на панели SONG, независимо от того, проигрывается ли песня или воспроизведение остановлено.

Пауза

Для паузы во время воспроизведения песни нажмите кнопку [PLAY/PAUSE] на панели SONG. Если повторно нажать кнопку [PLAY/PAUSE], воспроизведение продолжится с текущей позиции.

Перемотка вперед и назад

- 1 Нажмите кнопку [REW] или [FF] на панели SONG для перемещения (перемотки) вперед и назад.

При этом на главный экран выводится временное рабочее окно с указанием текущего номера такта.

Если песня содержит локаторы, то с помощью кнопок [FF] или [REW] можно перемещаться между позициями локаторов. Если вы не хотите отмечать положение в песне локаторами, нажмите кнопку [E] и выберите «BAR» в окне, с отображением позиции в песне.

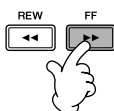

Для песен, не содержащих локаторы

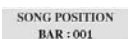

Для песен, содержащих локаторы

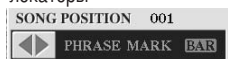

- 2 Нажмите кнопку [EXIT], чтобы закрыть окно, показывающее текущий номер такта (или номер позиции локатора).

■ Повторное воспроизведение песни/Последовательность песен

- 1 Вызовите операционный экран.
[FUNCTION] → [B] SONG SETTING
- 2 Установите параметры, связанные с повторным воспроизведением с помощью кнопок [H]/[I]. Ниже указаны доступные параметры.

REPEAT MODE (Режим повтора)	OFF (Выкл.) Выбранная песня проигрывается полностью, затем останавливается. SINGLE (Одна) Выбранная песня воспроизводится повторно. ALL (Все) Непрерывно последовательно воспроизводятся все песни в папке, содержащей текущую песню. RANDOM (Произвольно) Непрерывно в случайном порядке воспроизводятся все песни в папке, содержащей данную песню.
PHRASE MARK REPEAT (Повтор с локаторами)	Для песен, содержащих локаторы, можно включить или выключить режим повтора. Когда этот режим включен, партия, соответствующая номеру указанной позиции локатора, воспроизводится повторно. Этапы установки номеров локаторов те же, что и этапы 1–2 в разделе «Перемотка вперед и назад» (см. выше).

■ Постановка следующей песни в очередь

Во время воспроизведения песни можно поставить следующую песню в очередь на воспроизведение. Это удобно для плавного перехода к следующей песне во время выступления. На экране выбора песни, во время воспроизведения выберите песню, которая будет исполняться следующей.

В правом верхнем углу названия песни появится индикатор «NEXT» (Следующая). Для отмены этой настройки нажмите кнопку [8 ▼] (Cancel).

■ Использование функции автоаккомпанемента во время воспроизведения песни

При одновременном воспроизведении песни и стиля каналы 9–16 данных песни заменяются каналами стиля, что дает возможность играть партию аккомпанемента песни самостоятельно. Попробуйте сыграть аккорды во время воспроизведения песни, как описано ниже. При одновременном воспроизведении песни и стиля лучше использовать предустановленные песни из каталога Sing-a-long.

- 1 Выберите песню (стр. 35).
- 2 Выберите стиль (стр. 45).
- 3 Нажмите кнопку [ACMP ON/OFF] на панели STYLE CONTROL, чтобы включить автоаккомпанемент.
- 4 Нажмите кнопку [SYNC START] на панели STYLE CONTROL, чтобы включить режим ожидания. Это позволит начать исполнение аккомпанемента одновременно с началом игры.
- 5 Для начала воспроизведения нажмите кнопку [PLAY/PAUSE] на панели SONG.
- 6 Играйте аккорды вместе с песней.
Название аккорда отображается на главном экране. Для возврата к главному экрану нажмите кнопку [DIRECT ACCESS], а затем [EXIT].

При остановке воспроизведения песни одновременно останавливается и воспроизведение стиля.

• Темп одновременного воспроизведения песни и стиля

При одновременном воспроизведении песни и стиля используется темп воспроизведения песни.

Воспроизведение песни с использованием функции быстрого запуска (Quick Start)

По умолчанию функция быстрого запуска включена. Иногда в коммерческих записях некоторые параметры песни (номер тембра, громкость и т.д.) записаны в первом такте перед нотами. Если параметру Quick Start присвоено значение ON, инструмент считывает все начальные нотные данные с максимальной скоростью, а на первой ноте автоматически снижает скорость воспроизведения до нужного темпа. Это позволяет начать воспроизведение максимально быстро (с минимальной задержкой на считывание управляющей информации). Если функции быстрого запуска присвоено значение ON, воспроизведение песни начинается с первой ноты (которая может находиться в середине такта). Если вы хотите начать игру с такта, содержащего паузу перед первой нотой, отключите функцию быстрого запуска.

- 1 Вызовите операционный экран.
[FUNCTION] → [B] SONG SETTING
- 2 Нажмите кнопку [7 ▼] (QUICK START), чтобы присвоить функции быстрого запуска значение OFF.

Блокировка параметра

Можно «заблокировать» отдельные параметры (например эффекты, точку разделения и т.д.), чтобы их можно было выбирать только с панели управления (стр. 132).

Если данные песни не содержат такой информации, название текущего аккорда не будет отображаться на главном экране во время воспроизведения песни.

Экраны [SONG CH 1-8]/ [SONG CH 9-16]

Песня состоит из 16 отдельных каналов. Каждый канал можно настроить на экране MIXING CONSOLE. Сделайте соответствующие настройки параметров на экранах SONG CH 1-8 или SONG CH 9-16. Обычно каналу CH 1 соответствует кнопка [TRACK 1], CH 2 – кнопка [TRACK 2] и, соответственно, каналам CH 3-16 – кнопка [EXTRA TRACKS].

Нажимайте кнопки [C]/[H] (VOICE) в действии 5 для выбора тембра, который нужно изменить. Затем вызовите экран выбора тембра канала с помощью кнопок [1 ▲ ▼]–[8 ▲ ▼].

Автоматическое чтение данных песни при подключении USB-устройства хранения данных

Инструмент может автоматически переходить на первую песню (не содержащуюся в папке) на USB-устройстве хранения данных сразу после подключения устройства к разъему [USB TO DEVICE].

- 1 **Вызовите операционный экран.**
[FUNCTION] → [J] UTILITY → TAB [◀][▶] MEDIA
- 2 **Нажмите кнопку [3 ▲]/[4 ▲] (SONG AUTO OPEN), чтобы присвоить функции значение ON.**

Настройка громкости, сочетания тембров и т.д. (MIXING CONSOLE)

Для песни можно задавать параметры, относящиеся к микшированию. См. раздел «Настраиваемые объекты (параметры) на экране MIXING CONSOLE» на стр. 90. Вызовите экран SONG CH 1-8 или SONG CH 9-16 как это описано в действии 3 подраздела «Основные действия» раздела «Редактирование громкости и тембра стиля (MIXING CONSOLE)» на стр. 88. Рассмотрим два примера.

Настройка громкости каждого канала

- 1 **Выберите песню (стр. 35).**
- 2 **С помощью кнопки [MIXING CONSOLE] вызовите экран MIXING CONSOLE (Консоль микшера).**
- 3 **Выберите вкладку [VOL/VOICE] с помощью кнопок TAB [◀][▶].**
- 4 **Повторным нажатием кнопки [MIXING CONSOLE] вызовите экран SONG CH 1-8 или SONG CH 9-16 (Канал песни).**
- 5 **С помощью кнопки [J] выберите VOLUME (Громкость).**
- 6 **Настройте громкость каждого канала с помощью кнопок [1 ▲ ▼]–[8 ▲ ▼].**
- 7 **Можно сохранить настройки громкости песни во время настройки параметров в меню SETUP (стр. 162).**
Проверьте, чтобы при выполнении действия 2 процедуры настройки был отмечен пункт VOLUME (Тембр).

Изменение тембров

- 1–4 Действия те же, что и в разделе «Настройка громкости каждого канала» (см. стр. 140).
- 5 С помощью кнопки [H] выберите VOICE.
- 6 Вызовите экран выбора тембра канала с помощью кнопок [1 ▲ ▼]–[8 ▲ ▼].
- 7 Чтобы выбрать тембр, нажмите одну из кнопок от [A] до [J].
- 8 Можно сохранить выбор тембра в данных песни во время настройки (стр. 162). Проверьте, чтобы при выполнении действия 2 процедуры настройки был отмечен пункт VOICE.

Использование обучающей функции (Guide)

Индикаторы клавиатуры указывают ноты (положение и время нажатия) для игры. Также, когда вы поете под воспроизводящуюся песню, используя подключенный микрофон, инструмент автоматически подстраивает скорость воспроизведения песни к скорости вашего исполнения.

Чтобы использовать обучающую функцию, нажмите кнопку [GUIDE].

Сохранение настроек обучающей функции Guide на экране SONG SETTING

Можно сохранить настройки обучающей функции Guide как часть данных песни (стр. 162). Для песен, содержащих настройки Guide, обучающая функция будет включаться автоматически, а связанные с ней настройки будут вызываться при выборе песни.

Выбор типа функции Guide

- 1 Вызовите экран настроек:
[FUNCTION] → [B] SONG SETTING
- 2 С помощью кнопок [A]/[B] выберите нужный тип функции Guide. Доступны следующие типы.

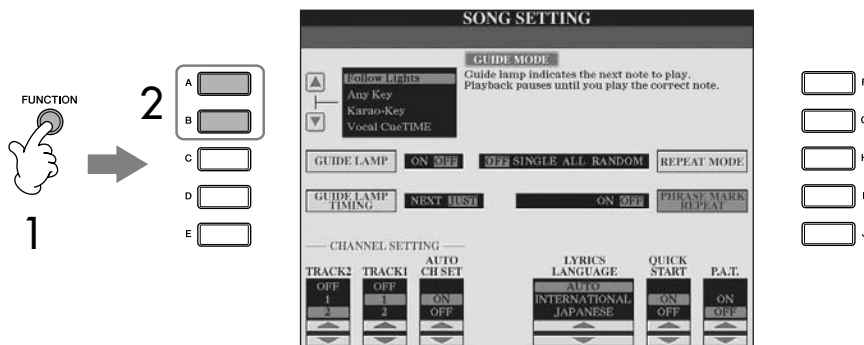

Отключение индикаторов клавиатуры

Нажмите кнопку [C] (GUIDE LAMP) на экране SONG SETTING (в действии 1 как написано слева), чтобы выключить индикаторы клавиатуры.

Для игры на клавиатуре

Follow Lights

Эта функция с помощью индикаторов клавиатуры указывает ноты, которые надо играть (стр. 39). Воспроизведение песни останавливается и ждет, пока вы начнете игру. Как только правильные ноты будут сыграны, воспроизведение песни возобновится.

Any Key

С помощью этой функции вы можете воспроизводить мелодию песни простым нажатием (любой) клавиши в соответствии с ритмом. Воспроизведение песни останавливается и ждет, пока вы нажмете любую клавишу. Просто нажимайте на (любую) клавишу одновременно с музыкой, и воспроизведение песни будет продолжаться.

Для караоке

Karao-key

С помощью этой функции можно петь и одновременно управлять воспроизведением песни одним пальцем.

Воспроизведение приостанавливается и ждет, когда вы начнете петь. Нажмите клавишу (подойдет любая клавиша) и воспроизведение продолжится.

(Когда используется эта функция, клавиши не издадут звуков.)

Vocal CueTIME

Эта функция позволяет попрактиковаться в исполнении с нужной высотой звука.

Воспроизведение приостанавливается и ждет, когда вы начнете петь. Как только вы споете с нужной высотой, воспроизведение песни возобновляется.

Определение времени, по которому загораются индикаторы клавиатуры (GUIDE LAMP TIMING)

Нажмите кнопку [D] на экране SONG SETTING в действии 1 (стр. 141), чтобы выбрать время, по которому будут загораться индикаторы клавиатуры.

JUSTИндикаторы клавиатуры загораются в соответствии с музыкой, именно в тот момент, когда вы должны нажать нужную клавишу.

NEXTИндикаторы загораются с небольшим опережением музыки, указывая ноты, которые необходимо будет воспроизвести. Индикаторы мигают, если вы не успеете нажать нужную клавишу.

Если индикаторы не горят, как должны

Индикаторы загораются в соответствии с каналом песни, записанным на дорожках 1 и 2, и аккордами песни (при их наличии).

Если индикаторы не горят как должны, вам, возможно, потребуется назначить подходящие каналы партий левой и правой рук для дорожек Track 1 и 2 соответственно, используя кнопки [1 ▲ ▼]/[2 ▲ ▼] на экране SONG SETTING, как описано в действии 1 на предыдущей странице.

Включение и выключение каналов воспроизведения песни

Песня состоит из 16 отдельных каналов. Можно включать и выключать каждый канал выбранной песни по отдельности. Обычно каналу CH 1 соответствует кнопка [TRACK 1], CH 2 – кнопка [TRACK 2] и, соответственно, каналам CH 3-16 – кнопка [EXTRA TRACKS].

1 Чтобы вызвать экран CHANNEL ON/OFF (Канал вкл./выкл.), нажмите кнопку [CHANNEL ON/OFF].

Если показанный ниже экран не появился, снова нажмите кнопку [CHANNEL ON/OFF].



2 Включить или выключить каждый канал можно с помощью кнопок [1 ▲ ▼]–[8 ▲ ▼].

Если вы хотите воспроизвести только один канал (и приглушить все остальные), нажмите и удерживайте одну из кнопок [1 ▲ ▼]–[8 ▲ ▼], соответствующую выбранному каналу. Для отмены сольного воспроизведения, нажмите эту кнопку еще раз.

Запись собственного исполнения

Можно записать собственное исполнение и сохранить его на вкладке User или на USB-устройстве хранения. Существует несколько методов записи: Быстрая запись (самый простой способ), многодорожечная запись (позволяет записать несколько партий на нескольких каналах) и пошаговая запись (позволяет вводить ноты одну за другой). Записанные песни можно редактировать. Дополнительную информацию о записи MIDI см. на стр. 196. Дополнительную информацию о записи аудиофайлов USB см. на стр. 60.

Способы записи

Существует три способа записи.

Запись в реальном времени	<p>Быстрая запись ➤ стр. 144</p>	<p>Этот простой и удобный способ записать ваше выступление, полезен, например, для записи сольных фортепианных произведений. Запись можно делать на дорожку TRACK 1 (R) или TRACK 2 (L) (кнопки [TRACK 1 (R)] или [TRACK 2 (L)]), а также на дорожку EXTRA TRACKS (STYLE) (кнопка [EXTRA TRACKS (STYLE)]), которую можно использовать для записи в это же время.</p>
	<p>Многодорожечная запись ➤ стр. 145</p>	<p>Этот режим позволяет записать песню с использованием нескольких различных инструментов, чтобы воспроизвести звучание биг-бэнда или оркестра. Запишите одну за другой партию каждого инструмента, а затем создайте оркестровку. Также можно записать собственное исполнение поверх существующих частей песни (встроенной или записанной на USB-устройстве хранения данных).</p>
Пошаговая запись	<p>Пошаговая запись ➤ стр. 147</p>	<p>Этим способом можно составлять исполнение, «записывая» его события поочередно. Запись ведется вручную, а не в реальном времени. Это похоже на запись нот на бумагу. Можно вводить ноты, аккорды и прочие события одно за другим (исполнение в реальном времени не требуется).</p>

Записанные песни можно редактировать после записи (стр. 158). Например, можно одну за другой редактировать отдельные ноты или использовать функцию автоматического включения/выключения записи Punch In/Out для перезаписи отдельной партии.

Сигнал с микрофонного входа записать нельзя.

Емкость внутренней памяти (вкладка User)

Емкость встроенной памяти инструмента составляет около 3,2 Мб. Этот объем распределяется на все типы файлов, включая Тембр, Стиль, Песню и файлы регистрации данных.

Быстрая запись

Позволяет легко и быстро записать собственную игру.

- 1 Одновременно нажмите кнопки [REC] и [STOP] на панели SONG.**
Для записи будет вызвана пустая песня (New Song).

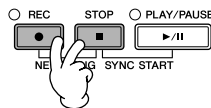

- 2 Настройте панель для игры на клавиатуре.**

Ниже приведены примеры настроек, которые вы, возможно, захотите использовать.

- **Запись партии RIGHT 1**
Выберите тембр для партии RIGHT 1, вызвав экран выбора тембра Voice selection (стр. 32).
- **Запись в режиме наложения тембров (партии RIGHT 1 и 2)**
Включите кнопку PART ON/OFF [DUAL (RIGHT2)] (стр. 80). Выберите тембр для каждой партии клавиатуры (RIGHT 1, 2), вызвав экран выбора тембра (стр. 32).
- **Запись партии LEFT**
Включите кнопку PART ON/OFF [SPLIT (LEFT)] (стр. 81). Выберите тембр для партии LEFT, вызвав экран выбора тембра (стр. 32).
- **Запись стилей**
 - 1 Выберите стиль (стр. 45).
 - 2 При необходимости настройте темп записи с помощью кнопок TEMPO [-] [+].
- **Настройки панели Registration Memory.**
Нажмите одну из кнопок REGISTRATION MEMORY [1–8].

- 3 Удерживая нажатой кнопку [REC] на панели SONG, нажмите для записи кнопки SONG TRACK.**

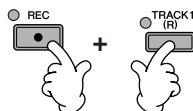

- **Запись собственного исполнения**
Для записи партии правой руки нажмите кнопку [TRACK 1 (R)], а для записи партии левой руки – кнопку [TRACK 2 (L)] на панели SONG.
- **Запись стилей**
Нажмите кнопку [EXTRA TRACKS (STYLE)] на панели SONG.
- **Запись собственного исполнения с одновременным воспроизведением стиля**
Нажмите кнопки [TRACK 1 (R)]/[TRACK 2 (L)] и кнопку [EXTRA TRACKS (STYLE)] на панели SONG.

Партии RIGHT и/или LEFT записываются на отдельных дорожках.

С помощью многодорожечной записи можно записывать партию RIGHT 2 отдельно.

4 Начало записи.

Существует несколько способов начать запись.

• Начало записи игрой на клавиатуре

Если в действии 3, описанном выше, выбраны кнопки [TRACK 1(R)]/[TRACK 2 (L)] на панели SONG, играйте на правой части клавиатуры (стр. 79). Если в действии 3, описанном выше, выбраны кнопки [EXTRA TRACKS (STYLES)] на панели SONG, играйте на левой (аккордной) части клавиатуры (стр. 111). Запись начинается автоматически, как только вы нажмете клавишу.

• Начало записи нажатием кнопки [PLAY/PAUSE] на панели SONG

Если вы записываете мелодию этим способом, в начале записи записывается пауза до тех пор, пока вы не сыграете ноту на клавиатуре. Это полезно, если песня начинается после короткого отсчета (одна-две доли).

• Начало записи нажатием кнопки STYLE CONTROL [START/STOP].

В этом случае воспроизведение ритмических партий (каналов) стиля и запись начинаются одновременно.

5 Для окончания записи нажмите кнопку [STOP] на панели SONG.

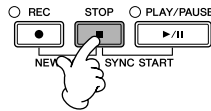

После окончания записи появится приглашение сохранить запись. Чтобы убрать это сообщение, нажмите кнопку [EXIT]. Инструкции по сохранению записи приведены в действии 7.

6 Прослушайте новую запись. Для воспроизведения записанного нажмите кнопку [PLAY/PAUSE] на панели SONG.

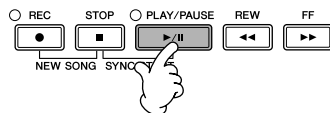

7 С помощью кнопки [SONG SELECT] вызовите экран выбора песни Song Selection, затем сохраните данные на экране выбора песни (стр. 69).

Многодорожечная запись

Песня состоит из 16 отдельных каналов. С помощью этого метода можно независимо записать каждый канал, один за другим. Можно записать партии клавиатуры и стиля.

1 Одновременно нажмите кнопки [REC] и [STOP] на панели SONG.

Для записи будет вызвана пустая песня (New Song).

Выберите тембры для партий клавиатуры (RIGHT 1, RIGHT 2 и/или LEFT) (стр. 32, стр. 80, стр. 81). Также выберите нужный стиль для записи (стр. 45).

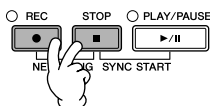

Пример

Запись партии RIGHT 2 в канал 2

Включите кнопку PART ON/OFF [DUAL (RIGHT2)]. Затем вызовите экран выбора тембра и выберите тембр для партии RIGHT 2 (стр. 80).

Применение метронома

Можно записывать исполнение с одновременным воспроизведением сигнала метронома (стр. 30). Сигналы метронома не записываются.

Приостановка и возобновление записи

Чтобы приостановить запись, нажмите кнопку [PLAY/PAUSE] на панели SONG. Для возобновления записи выполните следующее.

- Для записи дорожек [TRACK 1]/[TRACK 2] нажмите кнопку [PLAY/PAUSE] на панели SONG.
- Для записи дорожек [EXTRA TRACKS (STYLES)] нажмите кнопку STYLE CONTROL [SYNC START], затем играйте на аккордной части клавиатуры.

ВНИМАНИЕ

Если перейти на другую песню или выключить питание без сохранения, записанная песня будет потеряна (стр. 69).

Каналы

См. стр. 147.

Одновременная настройка для записи всех каналов 9–16
Удерживая нажатой кнопку [REC] на панели SONG, нажмите кнопку [EXTRA TRACKS (STYLE)].

При выборе партии MIDI

- Настройка одного канала для MIDI
Записываются все данные, поступающие по любому из каналов MIDI 1–16. Если запись производится с внешней MIDI-клавиатуры или MIDI-контроллера, вам не придется настраивать каналы MIDI этого устройства.
- Настройка нескольких каналов на MIDI
Если запись производится с внешней MIDI-клавиатуры или MIDI-контроллера, данные записываются только через заданный канал. Это значит, что внешнее устройство должно быть настроено на этот канал.

Запись каждого канала с одним темпом

Для записи каждого канала в одном темпе используйте функцию метронома (стр. 30). Помните, что звук метронома не записывается.

Приостановка и возобновление записи

См. стр. 145.

2 Чтобы выделить нужные каналы для записи, удерживая нажатой кнопку [REC] на панели SONG, нажмите кнопки [1 ▲ ▼]–[8 ▲ ▼].

Как правило, партии клавиатуры нужно записывать на каналы 1–8, а стили – на каналы 9–16. Для отмены выбора канала снова нажмите кнопку SONG [REC].

Чтобы выделить для записи канал 2, удерживая нажатой кнопку [REC] на панели SONG, нажмите кнопку [2 ▲].

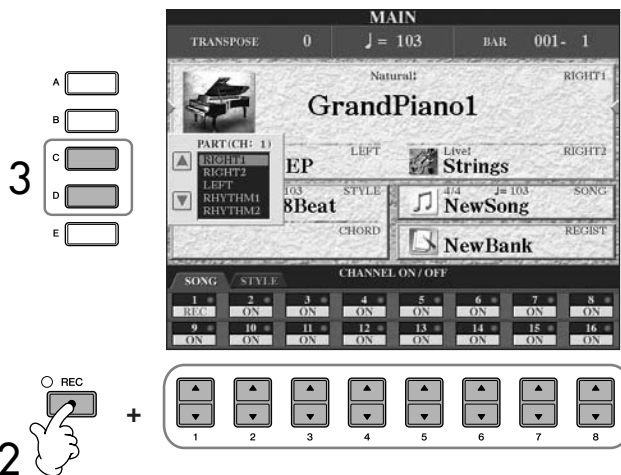

3 С помощью кнопок [C]/[D] выберите нужную партию для записываемого канала.

При этом выбирается, какая партия – клавиатуры или стиля (Rhythm 1/2, Bass и т.д.) или мультипэд – будет записана на канал, выбранный в действии 2. Стандартное соответствие канал/партия описано в разделе «Каналы песни» (стр. 147). Чтобы закрыть экран выбора партии, нажмите кнопку [EXIT].

С помощью кнопки [D] выберите RIGHT2.

4 Начало записи.

Методика начала записи аналогична описанной в действии 4 метода «Быстрая запись» (стр. 145).

5 Для окончания записи нажмите кнопку [STOP] на панели SONG.

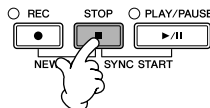

После окончания записи появится приглашение сохранить запись. Чтобы убрать это сообщение, нажмите кнопку [EXIT]. Инструкции по сохранению записи описаны в действии 8.

6 Прослушайте новую запись. Для воспроизведения записанного нажмите кнопку [PLAY/PAUSE] на панели SONG.

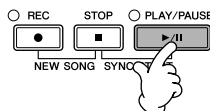

7 Для записи на другой канал повторите действия 2 – 6.

8 С помощью кнопки [SONG SELECT] вызовите экран выбора песни Song Selection, затем сохраните данные на экране выбора песни (стр. 69).

Каналы песни

Стандартное соответствие канал/партия описано ниже.

Каналы	Стандартные партии		Каналы	Партии клавиатуры	
1	RIGHT1	Партии клавиатуры	9	RHYTHM1	Партии стиля
2			10	RHYTHM2	
3			11	BASS	
4			12	CHORD1	
5			13	CHORD2	
6			14	PAD	
7			15	PHRASE1	
8			16	PHRASE2	

О партиях клавиатуры

Существует три клавиатурные партии: RIGHT 1, RIGHT 2 и LEFT.

По умолчанию партия RIGHT 1 соответствует каждому каналу 1-8.

Как правило, партии клавиатуры нужно записывать на каналы 1-8.

Партии стиля

По умолчанию каждая партия стиля соответствует каналам 9–16, как показано ниже. Обычно партии стиля следует записывать на каналы 9–16.

RHYTHMЭто основа стиля, состоящая из фрагментов звуков ударных и перкуссии. Обычно используется один из встроенных наборов ударных.

BASSВ басовой партии используются звуки различных подходящих инструментов, соответствующие стилю.

CHORDСостоит из ритмической последовательности аккордов. Обычно для этой части используются тембры фортепиано или гитары.

PADЭта партия используется для инструментов с длительным звучанием, например струнных инструментов, органа, хора и т.д.

PHRASEЭта партия используется для обыгрывания мелодии с помощью акцентированной меди, аккордов арпеджио и других дополнительных звуковых эффектов, которые делают аккомпанемент более интересным.

⚠ ВНИМАНИЕ

Если перейти на другую песню или выключить питание без сохранения, записанная песня будет потеряна (стр. 69).

Пошаговая запись

Этот метод позволяет записывать обычные музыкальные данные, такие как мелодии или аккорды.

Основные операции пошаговой записи

- 1 Одновременно нажмите кнопки [REC] и [STOP] на панели SONG. Для записи будет вызвана пустая песня (New Song).

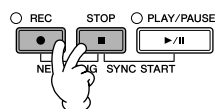

- 2 Вызовите операционный экран. [FUNCTION] → [F] DIGITAL REC MENU

3 Чтобы вызвать экран Song Creator для записи или редактирования песни, нажмите кнопку [A].

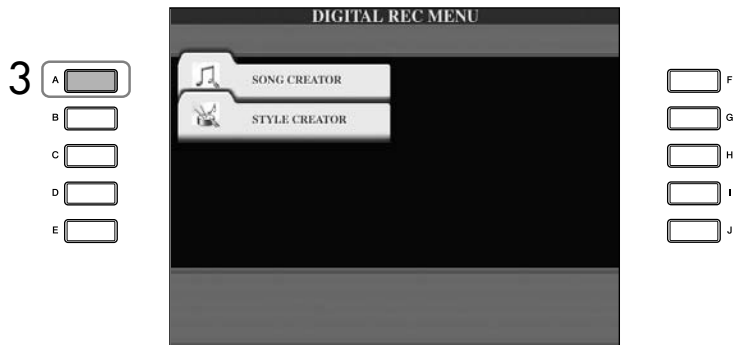

4 Выберите нужную вкладку с помощью кнопок TAB [◀][▶].
 Для записи мелодий..... выберите вкладку [1-16].
 Для записи аккордов выберите вкладку [CHORD].

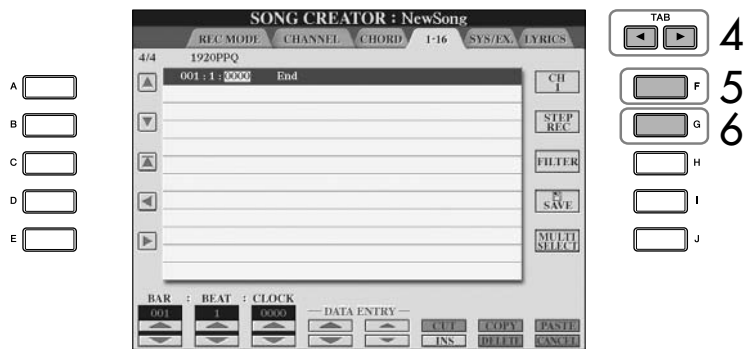

5 Если на этапе 4 выбрана вкладка «1-16», нажмите кнопку [F], чтобы выбрать канал для записи.

6 Чтобы вызвать экран пошаговой записи STEP RECORD, нажмите кнопку [G].

7 Запуск пошаговой записи.
 Для записи мелодий..... См. стр. 149.
 Для записи аккордов См. стр. 156.

Запись мелодий

В этом разделе на трех примерах показано, как записывать ноты в пошаговом режиме.

Пример 1

Приведенные объяснения относятся к действию 7 раздела «Основные операции пошаговой записи» на стр. 148.

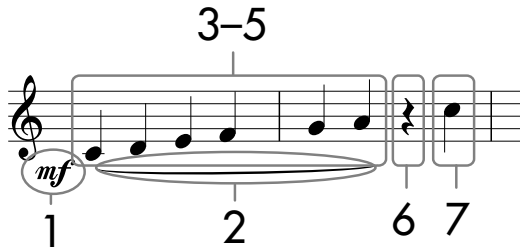

* Число, указанное в партитуре, относится к номеру этапа следующей операции.

Выберите тембр для записи, вызвав экран выбора тембра.

1 Чтобы выбрать часть «*mf*», нажмите кнопку [G].

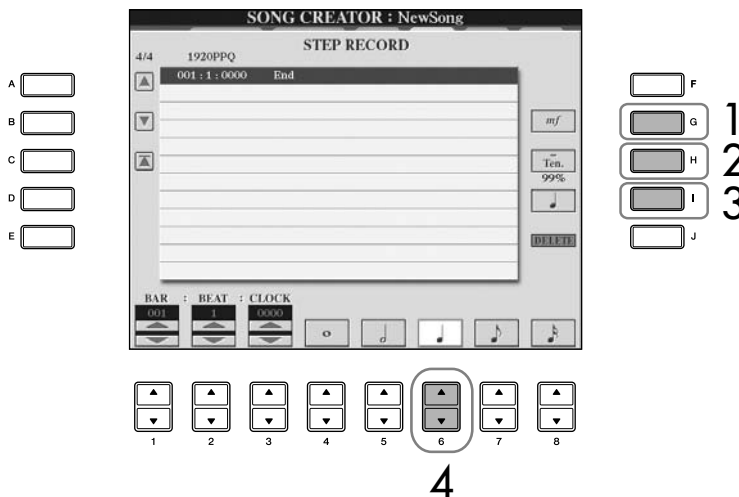

2 С помощью кнопки [H] выберите «Tenuto» (связно).

3 С помощью кнопки [I] выберите тип ноты «normal» (обычная).

4 Нажмите кнопку [6 ▲ ▼], чтобы выбрать одну четвертую.

5 Играйте на клавишах C3, D3, E3, F3, G3 и A3 в порядке, указанном в примере партитуры.

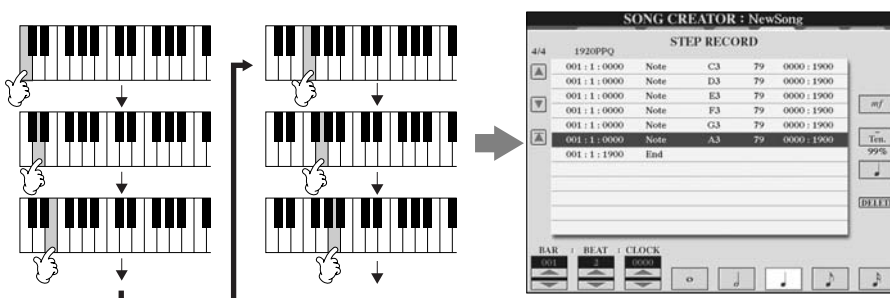

Поскольку партитура, показываемая на инструменте, формируется из записанных данных MIDI, она может не полностью соответствовать показанной ниже.

Пункты, которые можно выбрать с помощью кнопок [G] [H] [I] См. стр. 151.

- 6** Нажмите кнопку [6 ▲ ▼], чтобы выбрать паузу продолжительностью в одну четвертую.
 Чтобы ввести паузу, используйте кнопки [4 ▲ ▼]–[8 ▲ ▼]. (Один раз нажмите кнопку для выбора паузы и один раз для ввода ее длительности.)
 Будет введена пауза заданной длины.

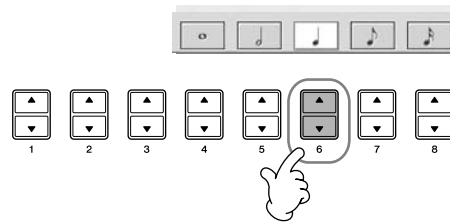

- 7** Нажмите клавишу C4.

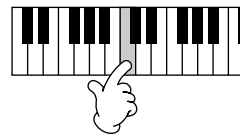

- 8** Нажмите кнопку [STOP] на панели SONG, чтобы сдвинуть курсор на начало песни.

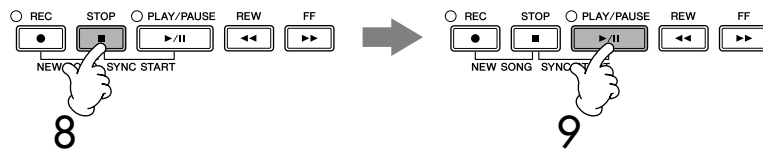

- 9** Для воспроизведения записанных нот нажмите кнопку [PLAY/PAUSE] на панели SONG.

- 10** Для выхода из экрана пошаговой записи нажмите кнопку [EXIT].
 Если захотите, можете таким же способом редактировать уже записанные песни (стр. 158).

- 11** С помощью кнопки [I] (SAVE) вызовите экран выбора песни Song Selection, затем сохраните данные на экране выбора песни (стр. 69).

Удаление данных

Ошибочно введенные ноты можно удалить.

- 1 Для выбора данных для удаления используйте кнопки [A]/[B] экрана пошаговой записи STEP RECORD (стр. 148).
- 2 Нажмите кнопку [J] (DELETE), чтобы удалить выбранные данные.

ВНИМАНИЕ
 Если перейти на другую песню или выключить питание без сохранения, записанная песня будет потеряна (стр. 69).

Переместите курсор к началу песни.
 Нажмите кнопку [STOP] на панели SONG во время воспроизведения.

Пункты, которые можно выбрать с помощью кнопок [G] [H] [I] на экране пошаговой записи

Кнопка [G] Задаёт скорость (громкость) вводимой ноты.

Элементы	Скорость для записи
Kbd.Vel	Действительная скорость, с которой вы играете на клавиатуре
fff	127
ff	111
f	95
mf	79
mp	63
p	47
pp	31
ppp	15

Кнопка [H] Задаёт время звучания (длительность) введенной ноты.

Элементы	Время звучания для записи
Normal	 80%
Tenuto	 99%
Staccato	 40%
Staccatissimo	 20%
Manual	Можно задать любое время звучания (длину ноты) в процентах с помощью диска управления [DATA ENTRY].

Кнопка [I] Задаёт тип вводимой ноты. С помощью этой кнопки можно выбрать необходимый тип ноты в нижней части экрана. Всего доступно три типа нот: «normal» (обычные), «dotted» (ноты с точкой) и «triplet» (триоли).

Скорость

Скорость нажатия определяется силой нажатия на клавиши. Чем сильнее вы ударяете по клавишам, тем выше значение этого параметра, а значит, и громче звук. Значение скорости можно устанавливать в диапазоне от 1 до 127. Чем выше значение скорости, тем громче звук.

Пример 2

Приведенные объяснения относятся к действию 7 раздела «Основные операции пошаговой записи» на стр. 148.

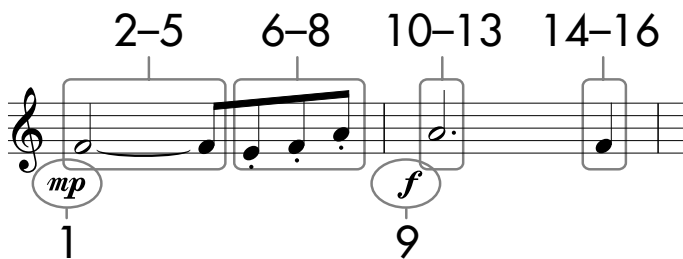

* Числа, указанные на листе, соответствуют номерам следующих действий.

Рассматривая этот пример, помните, что в одном из действий при выполнении операции надо удерживать нажатой клавишу на клавиатуре. Выберите тембр для записи, вызвав экран выбора тембра.

1 Чтобы выбрать часть «mp», нажмите кнопку [G].

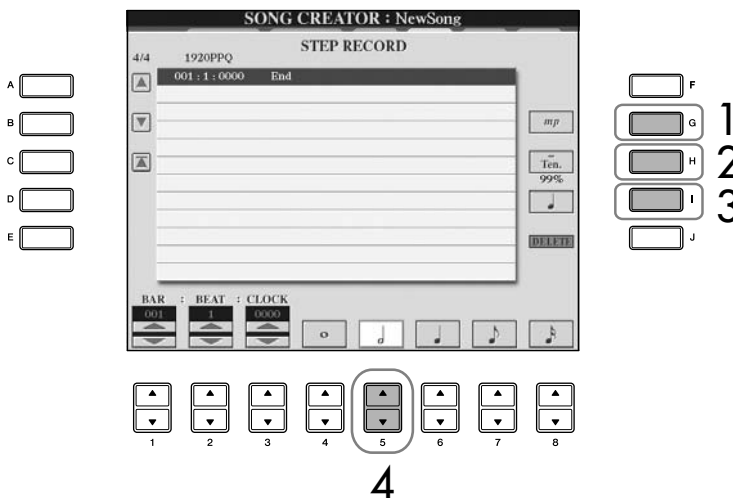

2 С помощью кнопки [H] выберите «Tenuto» (связно).

3 С помощью кнопки [I] выберите тип ноты «normal» (обычная).

4 Нажмите кнопку [5 ▲ ▼], чтобы выбрать одну вторую.

5 Удерживая нажатой клавишу F3 клавиатуры, нажмите кнопку [7 ▲ ▼].
Перед переходом к действию 6 отпустите клавишу F3 и кнопку [7 ▲ ▼].

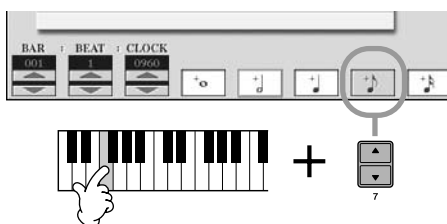

6 С помощью кнопки [H] выберите «Staccato».

7 Нажмите кнопку [7 ▲ ▼], чтобы выбрать одну восьмую.

Пункты, которые можно выбрать с помощью кнопок [G] [H] [I]
См. стр. 151.

8 Играть на клавишах E3, F3 и A3 в порядке, указанном в примере партитуры.

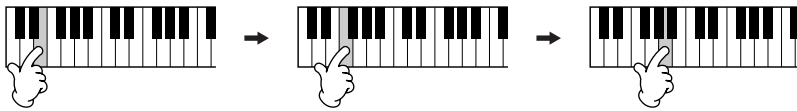

9 Чтобы выбрать часть «*f*», нажмите кнопку [G].

10 С помощью кнопки [H] выберите «Tenuto» (связно).

11 С помощью кнопки [I] выберите «dotted» (ноты с точкой).

12 Нажмите кнопку [5 ▲ ▼], чтобы выбрать одну вторую с точкой.

13 Сыграйте на клавиатуре ноту A3, как указано в примере.

14 С помощью кнопки [I] выберите тип ноты «normal» (обычная).

15 Нажмите кнопку [6 ▲ ▼], чтобы выбрать одну четвертую.

16 Сыграйте на клавиатуре ноту F3, как указано в примере.

17 Нажмите кнопку [STOP] на панели SONG, чтобы сдвинуть курсор на начало песни.

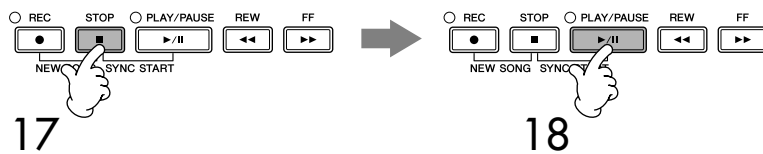

18 Для воспроизведения записанных нот нажмите кнопку [PLAY/PAUSE] на панели SONG.

19 Для выхода из экрана пошаговой записи нажмите кнопку [EXIT].
Записанные песни при необходимости можно редактировать (стр. 158).

20 С помощью кнопки [I] (SAVE) вызовите экран выбора песни Song Selection, затем сохраните данные на экране выбора песни (стр. 69).

⚠ ВНИМАНИЕ
Если перейти на другую песню или выключить питание без сохранения, записанная песня будет потеряна (стр. 69).

Пример 3

Приведенные объяснения относятся к действию 7 раздела «Основные операции пошаговой записи» на стр. 148.

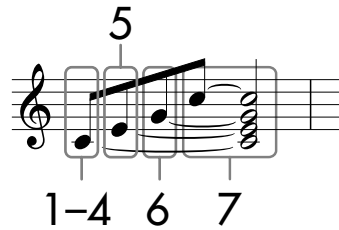

* Числа, указанные на листе, соответствуют номерам следующих действий.

Рассматривая этот пример, помните, что в одном из действий при выполнении всей операции надо удерживать нажатой клавишу на клавиатуре. Выберите тембр для записи, вызвав экран выбора тембра.

1 С помощью кнопки [H] выберите «Normal».

Пункты, которые можно выбрать с помощью кнопок [G] [H] [I]
См. стр. 151.

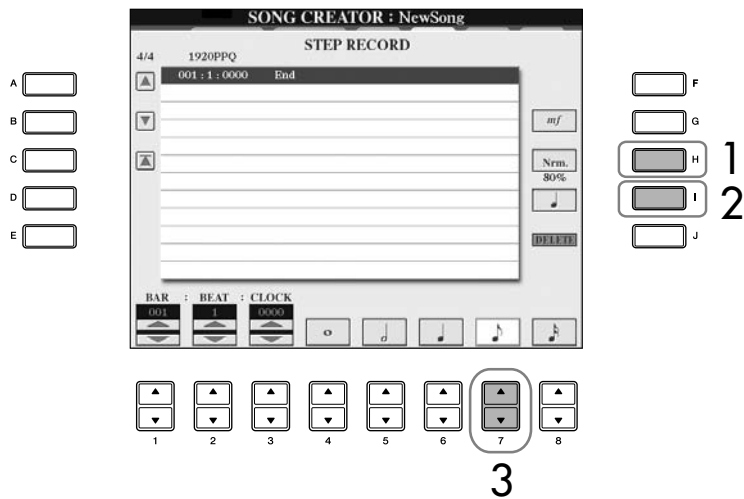

2 С помощью кнопки [I] выберите тип ноты «normal» (обычная).

3 Нажмите кнопку [7 ▲ ▼], чтобы выбрать одну восьмую.

4 Удерживая нажатой клавишу C3 клавиатуры, нажмите кнопку [7 ▲ ▼].

Пока не отпускайте клавишу C3. Держите ее нажатой во время выполнения следующих действий.

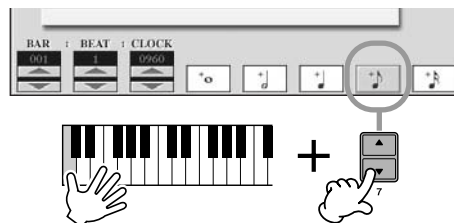

- 5** Удерживая нажатой клавиши **C3** и **E3** клавиатуры, нажмите кнопку **[7 ▲ ▼]**. Пока не отпускаете клавиши **C3** и **E3**. Держите их нажатыми во время выполнения следующих этапов.

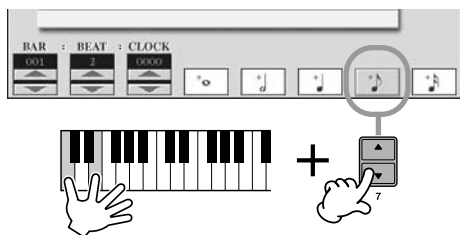

- 6** Удерживая нажатой клавиши **C3**, **E3** и **G3**, нажмите кнопку **[7 ▲ ▼]**. Пока не отпускаете клавиши **C3**, **E3** и **G3**. Держите их нажатыми во время выполнения следующих этапов.

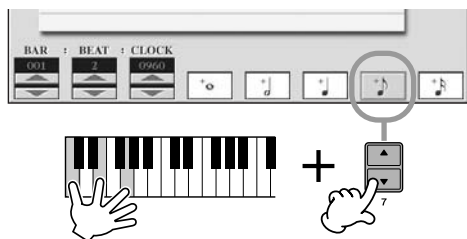

- 7** Удерживая нажатой клавиши **C3**, **E3**, **G3** и **C4**, нажмите кнопку **[7 ▲ ▼]** и последовательно нажмите кнопку **[5 ▲ ▼]**. После нажатия кнопки **[5 ▲ ▼]** отпустите клавиши.

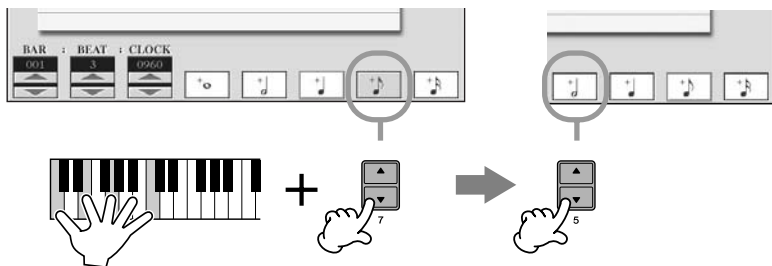

- 8** Нажмите кнопку **[STOP]** на панели **SONG**, чтобы сдвинуть курсор к началу песни.
- 9** Для воспроизведения записанных нот нажмите кнопку **[PLAY/PAUSE]** на панели **SONG**.
- 10** Для выхода из экрана пошаговой записи нажмите кнопку **[EXIT]**. Если захотите, можете таким же способом редактировать уже записанные песни (стр. 158).
- 11** С помощью кнопки **[I] (SAVE)** вызовите экран выбора песни **Song Selection**, затем сохраните данные на экране выбора песни (стр. 69).

⚠ ВНИМАНИЕ
Если перейти на другую песню или выключить питание без сохранения, записанная песня будет потеряна (стр. 69).

Запись аккордов

Можно поочередно записывать аккорды и части композиции (Intro, Main, Ending и т.д.) с точной подгонкой. Эта инструкция показывает, как записывать изменения аккордов с помощью функции пошаговой записи.

Приведенные объяснения относятся к действию 7 раздела «Основные операции пошаговой записи» на стр. 148.

1 4 7
 MAIN A BREAK MAIN B
 C F G F G7 C
 2,3 5,6 8,9

* Число, указанное в партитуре, относится к номеру этапа следующей операции.

- 1 Проверьте, что кнопка STYLE CONTROL [AUTO FILL IN] установлена в положение OFF, затем нажмите кнопку STYLE CONTROL [MAIN VARIATION A].

1 MAIN VARIATION A B C D
 3 C
 F
 G
 2

- 2 Нажмите кнопку [5 ▲ ▼], чтобы выбрать одну вторую.
- 3 Сыграйте аккорды C, F и G на аккордной части клавиатуры.
- 4 Нажмите кнопку STYLE CONTROL [BREAK].

4 BREAK
 6 F
 G7
 5

- 5 Нажмите кнопку [6 ▲ ▼], чтобы выбрать одну четвертую.
- 6 Сыграйте аккорды F и G7 на аккордной части клавиатуры.
- 7 Нажмите кнопку STYLE CONTROL [MAIN VARIATION B].

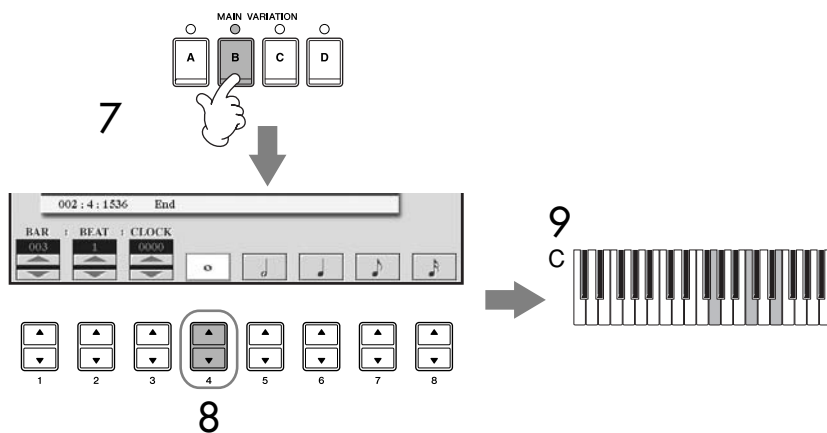

- 8 Нажмите кнопку [4 ▲ ▼], чтобы выбрать целую ноту.
- 9 Сыграйте аккорд C на аккордной части клавиатуры.
- 10 Нажмите кнопку [STOP] на панели SONG, чтобы сдвинуть курсор к началу песни.
- 11 Для воспроизведения записанных нот нажмите кнопку [PLAY/PAUSE] на панели SONG.
- 12 Для выхода из экрана пошаговой записи нажмите кнопку [EXIT].
Если захотите, можете таким же способом редактировать уже записанные песни (стр. 158).
- 13 Нажмите кнопку [F] (EXPAND) для перевода данных введенного аккорда в данные песни.
- 14 С помощью кнопки [I] (SAVE) вызовите экран выбора песни Song Selection, затем сохраните данные на экране выбора песни (стр. 69).

⚠ ВНИМАНИЕ
Если перейти на другую песню или выключить питание без сохранения, записанная песня будет потеряна (стр. 69).

Удаление данных
Ошибочно введенные ноты можно удалить (стр. 150).

Ввод вставок
Переведите кнопку STYLE CONTROL [AUTO FILL IN] в положение ON и просто нажмите одну из кнопок STYLE CONTROL [MAIN VARIATION (A, B, C, D)]. (Будет исполнена соответствующая вставка, а затем произойдет автоматический переход на выбранную [MAIN VARIATION (A, B, C, D)] фразу.)

Редактирование записи

Можно редактировать песню, записанную любым способом: Quick Recording (быстрая запись), Multi Track Recording (многодорожечная запись) или Step Recording (пошаговая запись).

Основные операции редактирования

- 1 Выберите песню для редактирования.
- 2 Вызовите операционный экран.
[FUNCTION] → [F] DIGITAL REC MENU
- 3 Чтобы вызвать экран создания песен SONG CREATOR для записи или редактирования песни, нажмите кнопку [A].

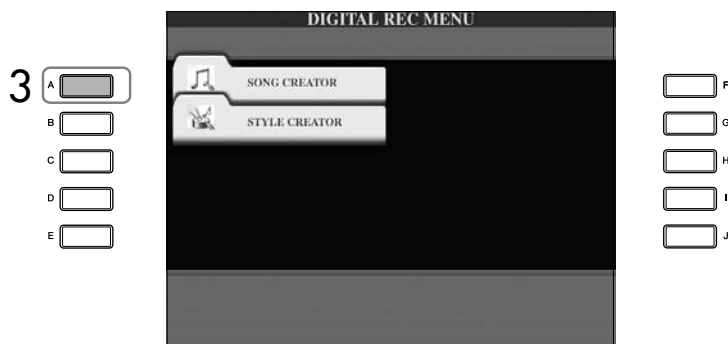

- 4 Выберите нужную вкладку с помощью кнопок TAB [◀][▶] и редактируйте песню.

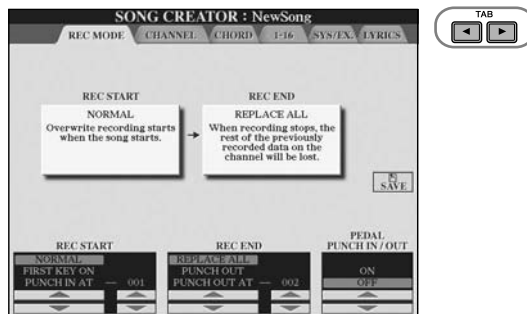

- **Повторное редактирование раздела — Punch In/Out (REC MODE)**..... стр. 159
Позволяет перезаписывать выбранный участок песни.
- **Редактирование событий канала (CHANNEL)**..... стр. 160
Позволяет редактировать события канала. Например, можно стирать данные или транспонировать ноты канала.
- **Редактирование нотных или аккордовых событий (CHORD, 1-16)**..... стр. 163
Позволяет изменять или удалять ноты или аккорды.
- **Редактирование системных событий (SYS/EX.)**..... стр. 165
Позволяет менять темп или тактовый размер.
- **Редактирование текстов (LYRICS)**..... стр. 166
Позволяет менять название песни или текстовые события.

Перезапись выбранного участка — Punch In/Out (REC MODE)

При перезаписи фрагмента записанной ранее песни используйте функцию Punch IN/OUT (Автоматическое включение/выключение записи). При применении этого метода перезаписываются данные только между точкой включения Punch In и точкой отключения Punch Out. Помните, что ноты до и после автоматического включения и выключения записи не перезаписываются, хотя вы можете прослушивать их, чтобы определить моменты включения и выключения записи. Точки включения и выключения записи (Punch In/Out) можно указать заранее в виде номеров тактов для работы в автоматическом режиме или включить/выключить запись вручную (с помощью ножной педали или просто при игре на клавиатуре). Приведенные пояснения относятся к экрану записи REC MODE действия 4 раздела «Основные операции редактирования» на стр. 158.

- 1 Для выбора параметров перезаписи используйте кнопки [1 ▲ ▼]–[6 ▲ ▼] (см. ниже).
- 2 Удерживая нажатой кнопку [REC] на панели SONG, нажмите кнопки нужной дорожки.

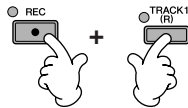

- 3 Для начала воспроизведения нажмите кнопку [PLAY/PAUSE] на панели SONG. Играйте на клавиатуре от точки начала записи и остановите исполнение в точке окончания записи.
- 4 С помощью кнопки [I] (SAVE) вызовите экран выбора песни Song Selection, затем сохраните данные на экране выбора песни (стр. 69).

■ Параметры начала записи PUNCH IN

NORMAL (Обычный)	Перезапись начинается при нажатии кнопки [PLAY/PAUSE] на панели SONG или с началом игры в режиме ожидания синхронного старта.
FIRST KEY ON (Запись по первой сыгранной ноте)	Песня воспроизводится как обычно, но как только нажимается клавиша на клавиатуре, начинается запись поверх имеющихся данных.
PUNCH IN AT (Запись вкл. в заданное время)	Песня воспроизводится как обычно, но по достижении такта, обозначенного как точка начала записи, начинается запись поверх имеющихся данных. Пометить такт как точку начала записи можно с помощью кнопки [3 ▲ ▼].

■ Параметры окончания записи PUNCH OUT

REPLACE ALL (Удалить все)	Все данные после точки, где была выключена запись, удаляются.
PUNCH OUT (Выкл. записи)	Позиция в песне, где была остановлена запись, считается точкой выключения записи (Punch Out). При такой настройке все, что находится после точки окончания записи, сохраняется.
PUNCH OUT AT (Запись выкл. в заданное время)	Фактическая перезапись продолжается до такта, где запись должна автоматически выключиться (он устанавливается с помощью кнопки дисплея). В этой точке запись прекращается, и продолжается обычное воспроизведение. При такой настройке все, что находится после точки окончания записи, сохраняется. Пометить такт как точку окончания записи можно с помощью кнопок [6 ▲ ▼].

⚠ ВНИМАНИЕ
Если перейти на другую песню или выключить питание без сохранения, записанная песня будет потеряна (стр. 69).

Примеры перезаписи с различными настройками автоматической записи Punch In/Out

Инструмент может использовать функцию автоматической записи Punch In/Out различными способами. Ниже приведены примеры перезаписи отдельных тактов музыкальной фразы, состоящей из восьми тактов.

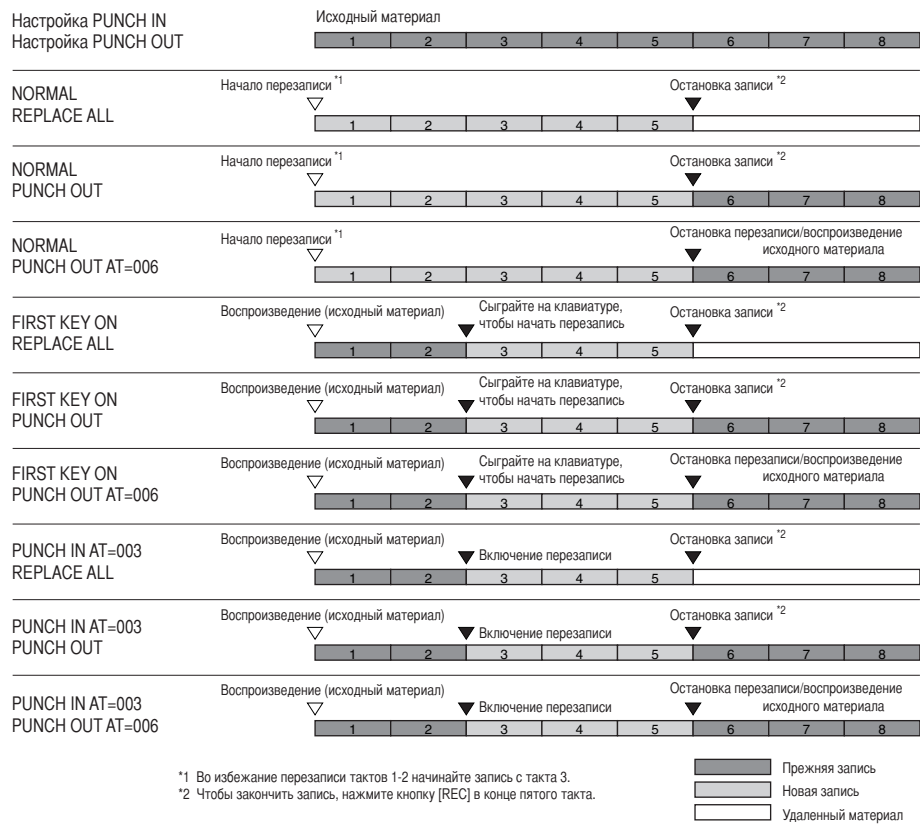

■ Управление функцией автоматической записи Punch In/Out с помощью педали

Эти кнопки включают/выключают режим управления записью с помощью педали sostenuto. Во время воспроизведения песни нажатая и удерживаемая педаль sostenuto включает начало записи (Punch In), при отпускании педали запись останавливается (Punch Out). Можно нажимать и отпускать педаль sostenuto для перезаписи во время воспроизведения столько раз, сколько требуется. Обратите внимание на то, что, если включена функция Pedal Punch In/Out, обычная функция педали sostenuto не действует.

Редактирование событий канала (CHANNEL)

Приведенные объяснения относятся к вкладке CHANNEL в действии 4 раздела «Основные операции редактирования» на стр. 158.

1 С помощью кнопок [A]/[B] выберите меню редактирования Edit (стр. 161).

2 Редактируйте данные с помощью кнопок [1 ▲ ▼]–[8 ▲ ▼].
Сведения о доступных параметрах см. на стр. 161.

3 Нажмите кнопку [D] (EXECUTE), чтобы выполнить операцию для текущего экрана.

После завершения этой процедуры (за исключением экрана меню SETUP), эта кнопка меняет название на «UNDO» (Отмена), позволяя вернуться к прежним данным, если результаты операции неудовлетворительны. Функция Undo позволяет отменить только одну последнюю операцию.

4 С помощью кнопки [I] (SAVE) вызовите экран выбора песни Song Selection, затем сохраните данные на экране выбора песни (стр. 69).

■ Меню QUANTIZE

Функция Quantize позволяет выровнять расположения всех нот канала. Например, если вы записали музыкальную фразу, изображенную справа, вы не сможете сыграть ее с абсолютной точностью и ваше воспроизведение может слегка спешить или запаздывать. Функция Quantize – удобный способ коррекции этого явления.



⚠ ВНИМАНИЕ
Если перейти на другую песню или выключить питание без сохранения, записанная песня будет потеряна (стр. 69).

CHANNEL (Канал)	Задаёт канал песни, который нужно выровнять.										
SIZE (Размер)	<p>Выбор размера (разрешения). Для получения оптимального результата разрешение должно соответствовать самой короткой ноте в канале. Например, если самая короткая нота этого канала – одна восьмая, следует указать одну восьмую как разрешение при выравнивании.</p> <p>После выравнивания с разрешением в одну восьмую</p> <p>Настройки</p> <table border="0"> <tr> <td> Одна четвертая</td> <td> Одна восьмая</td> <td> Одна шестнадцатая</td> <td> Одна тридцать вторая</td> <td> Одна шестнадцатая + триоль восьмыми*</td> </tr> <tr> <td> Триоль из четвертых</td> <td> Триоль из восьмых</td> <td> Триоль из шестнадцатых</td> <td> Одна восьмая + триоль из восьмых*</td> <td> Одна шестнадцатая + триоль из шестнадцатых*</td> </tr> </table> <p>Варианты выравнивания, отмеченные звездочкой (*), чрезвычайно удобны, так как позволяют одновременно обрабатывать ноты разной длительности. Например, если канал содержит и ноты, и триоли длительностью в одну шестнадцатую, при выравнивании с разрешением в одну восьмую все триоли станут восьмыми. Однако, если выбрать разрешение “восьмая + триоль из восьмых”, ноты обоих типов будут выровнены правильно.</p>	Одна четвертая	Одна восьмая	Одна шестнадцатая	Одна тридцать вторая	Одна шестнадцатая + триоль восьмыми*	Триоль из четвертых	Триоль из восьмых	Триоль из шестнадцатых	Одна восьмая + триоль из восьмых*	Одна шестнадцатая + триоль из шестнадцатых*
Одна четвертая	Одна восьмая	Одна шестнадцатая	Одна тридцать вторая	Одна шестнадцатая + триоль восьмыми*							
Триоль из четвертых	Триоль из восьмых	Триоль из шестнадцатых	Одна восьмая + триоль из восьмых*	Одна шестнадцатая + триоль из шестнадцатых*							
STRENGTH (Сила эффекта)	<p>Определяет степень выравнивания выбранных нот. Значение 100 % соответствует 100 % точности. Если значение этого параметра меньше 100 %, ноты только сдвинутся соответствующим образом в направлении выровненных позиций, но не займут их. Подобное «неполное» выравнивание позволяет избежать «машинного» впечатления от записи, делая запись похожей на игру человека.</p> <p>Одна четвертая</p> <p>Исходный материал</p> <p>Точность выравнивания = 100</p> <p>Точность выравнивания = 50</p>										

■ Удаление данных из заданного канала (меню удаления DELETE)

Можно удалить данные из выбранного канала песни. Выберите канал кнопками [1 ▲ ▼]–[8 ▲ ▼], затем нажмите кнопку [D] (EXECUTE), чтобы выполнить операцию.

Размер Quantize (разрешение)
Разрешение – это число квантов (единиц времени) в ноте длительностью одна четвертая.

■ Микширование (слияние) данных двух заданных каналов (меню MIX)

Эта функция позволяет объединить данные, записанные на двух разных каналах, и сохранить результат в новом канале. Кроме того, с ее помощью можно скопировать содержимое одного канала на другой.

SOURCE 1 (Источник 1)	Выбирает канал (1–16) для микширования. Все MIDI-события указанного канала копируются в целевой канал.
SOURCE 2 (Источник 2)	Выбирает канал (1–16) для микширования. Все MIDI-события указанного канала копируются в целевой канал. Помимо значений 1-16, существует еще настройка COPY, позволяющая копировать данные из Source 1 в целевой канал. При выборе значения «COPY» данные из канала «Source 1» будут скопированы в целевой канал. (Данные в исходном канале сохранятся.)
DESTINATION (Назначение)	Указывает целевой канал для сохранения результатов объединения.

■ Меню транспонирования канала CHANNEL TRANSPOSE

Эта функция позволяет транспонировать записанный в определенном канале материал в пределах двух октав в любую сторону с шагом в полтона.

Для отображения каналов 9–16

Нажмите кнопку [F] для переключения между экранами каналов: каналы 1–8 и 9–16.

Транспонирование всех каналов одновременно

Удерживая нажатой кнопку [G] (ALL CH), нажмите одну из кнопок [1 ▲ ▼]–[8 ▲ ▼].

■ Меню настроек SETUP

Текущие настройки микшерного пульта (стр. 88) и другие настройки панели можно записать в начале песни в качестве набора настроек (Setup). Микшерный пульт и настройки панели вызываются автоматически при запуске песни.

■ Запись настроек

- 1 Вызовите операционный экран.**
[FUNCTION] → [F] DIGITAL REC MENU → [A] SONG CREATOR → TAB [◀][▶] CHANNEL → [B] SET UP
- 2 С помощью кнопок [1 ▲ ▼]–[7 ▲ ▼] выберите настройки, которые будут автоматически вызываться при запуске песни.**

SONG (Песня)	Сохраняет темп и прочие параметры, заданные с микшерного пульта.
KEYBOARD VOICE (Тембр клавиатуры)	Записывает текущие настройки панели, в том числе тембр партий, проигрываемых на клавиатуре (RIGHT1, 2 и LEFT), и их состояние (включено/выключено). Записанные здесь настройки панели — это те же самые настройки, которые запоминаются для «настройки в одно касание». Их можно записать на любом участке песни (остальные настройки этого раздела могут быть записаны только в начале песни).
SCORE SETTING (Настройка партитуры)	Записывает настройки экрана партитуры Score.
GUIDE SETTING (Настройка функции Guide)	Записывает настройки функций Guide, включая включение/выключение этой функции.
LYRICS SETTING (Настройка текста песен)	Записывает настройки экрана Lyrics.
MIC SETTING (Настройка микрофона)	Записывает настройки микрофона и эффекта Vocal Harmony на экране Mixing Console (стр. 88).

- 3 Отметьте нужный пункт нажатием кнопки [8 ▲].**

- 4 Нажмите кнопку [D] (EXECUTE), чтобы записать настройку SETUP.
- 5 С помощью кнопки [I] (SAVE) вызовите экран выбора песни Song Selection, затем сохраните данные на экране выбора песни (стр. 69).

Редактирование нотных или аккордовых событий (CHORD, 1–16)

Приведенные пояснения относятся к вкладкам CHORD и 1–16 действия 4 раздела «Основные операции редактирования» на стр. 158.

- 1 При выбранной вкладке экрана 1–16 нажмите кнопку [F], чтобы выбрать канал для редактирования.
- 2 **Переведите курсор в нужную позицию.**
Для перемещения курсора вверх и внизиспользуйте кнопку [A]/[B].
Чтобы перевести курсор к началунажмите кнопку [C].
Чтобы сдвинуть курсор на один такт/долю/сигналиспользуйте кнопки [1 ▲ ▼]–[3 ▲ ▼].
- 3 **Редактирование данных.**
 - Редактирование линия за линией**
С помощью кнопок [6 ▲ ▼]–[8 ▲] вырежьте/скопируйте/вставьте/удалите события.
 - Редактирование каждого параметра данных**
 - 1 С помощью кнопок [D]/[E] выберите параметр для редактирования.
 - 2 Редактируйте значения параметра с помощью кнопок [4 ▲ ▼]/[5 ▲ ▼]. Можно также использовать диск [DATA ENTRY]. Чтобы действительно ввести редактируемое значение, просто уберите курсор с параметра.

Для восстановления исходного значения нажмите кнопку [8 ▼] (CANCEL) перед тем, как убрать курсор.
- 4 Если выбрана вкладка CHORD, при нажатии кнопки [F] (EXPAND) данные перейдут в данные песни.
- 5 С помощью кнопки [I] (SAVE) вызовите экран выбора песни Song Selection, затем сохраните данные на экране выбора песни (стр. 69).

ВНИМАНИЕ

Если перейти на другую песню или выключить питание без сохранения, записанная песня будет потеряна (стр. 69).

Выбор нескольких линий данных

Удерживая нажатой кнопку [J] (MULTI SELECT), нажмите кнопки [A]/[B].

Отображение конкретных типов событий (FILTER)

Для отображения можно выбрать типы событий на вкладках [CHORD] и [1-16]. Это, например, полезно, если вы хотите видеть только нотные события (стр. 165).

ВНИМАНИЕ

Если перейти на другую песню или выключить питание без сохранения, записанная песня будет потеряна (стр. 69).

Данные, записанные в реальном времени, не будут отображаться на дисплее и не могут редактироваться.

Сигналы синхронизации
 Единица разрешения нот.
 Разрешение квантования – это число единиц времени в четвертной ноте. Для инструмента единица времени равна 1/1920 ноты в одной четвертной.

События, показанные на этом экране

Пример **001 : 1 : 1440**
 Номер такта (BAR) Доля Синхронизация

- ❶ Показывает размещение (положение) соответствующего события. Соответствует надписи в нижней левой части экрана.
- ❷ Показывает тип события (см. ниже).
- ❸ Показывает значения событий.

Типы событий, показанных на вкладке 1-16

Note	Отдельная нота песни. Показывает номер ноты, соответствующий клавише, которая сейчас играет, параметр громкости, основанный на силе нажатия клавиши и длительность звучания.
Ctrl (Control Change)	Параметр тембра, например: громкость, панорама, фильтр и глубина эффекта (редактируется с помощью микшерной консоли, описанной на стр. 88) и т.д.
Prog (Program Change)	Номер изменения программы MIDI для выбора тембра.
P.Bnd (Pitch Bend)	Данные постоянного изменения высоты тона.
AT (Aftertouch, после нажатия)	Событие возникает при нажатии на клавишу после проигрывания ноты.

Типы событий, показанных на вкладке CHORD

Style	Стиль
Tempo	Темп
Chord	Тон аккорда, тип аккорда или басовый регистр
Sect	Раздел стиля аккомпанемента (Intro, Main, Fill In, Break, Ending)
OnOff	Состояние каждой части (канала) стиля аккомпанемента (включено или выключено)
CH.Vol	Громкость каждой части (канала) стиля аккомпанемента (включено или выключено)
S.Vol	Общая громкость стиля аккомпанемента

Отображение определенных событий (FILTER)

На экране редактирования показаны различные типы событий. Иногда бывает сложно найти события, которые требуется редактировать. В этом случае пригодится функция Filter (Фильтр). Эта функция задает типы событий, которые будут отображаться на экране редактирования.

- 1 Нажмите кнопку [H] (FILTER) экрана редактирования.
- 2 Выберите тип событий с помощью кнопок [2 ▲ ▼]–[5 ▲ ▼].
- 3 Отметьте или удалите отметки для выбранных пунктов с помощью кнопок [6 ▲ ▼]/[7 ▲ ▼].
 - [H](ALL ON) Отмечает все типы событий.
 - [I] (NOTE/CHORD) ... Выбирает только данные нот/аккордов NOTE/CHORD.
 - [J] (INVERT)..... Снимает все установленные пометки и устанавливает там, где их не было раньше. Другими словами, значение полей меняется на противоположное.
- 4 Чтобы отменить настройку, нажмите кнопку [EXIT].

При нажатии кнопок [C]–[E] вызывается экран соответствующего фильтра, как показано ниже.

- MAIN Вызывает экран основного (Main) фильтра.
- CTRL CHG Вызывает экран фильтра изменения управления Control Change.
- STYLE Вызывает экран фильтра стиля аккомпанемента.

Редактирование системных сообщений (SYS/EX.)

Приведенные объяснения относятся к вкладке [SYS/EX] действия 4 раздела «Основные операции редактирования» на стр. 158.

На этом экране можно редактировать записанные системные события, которые не принадлежат определенному каналу, такие как темп и ритм (размер). Операции в целом соответствуют описанным в разделе «Редактирование нотных или аккордовых событий» на стр. 163.

Системные события

ScBar (Score Start Bar)	Определяет первый такт песни.
Tempo	Задаёт значение темпа.
Time (Time Signature)	Задаёт значение размера.
Key (Key Signature)	Задаёт тональность и значение мажор/минор для партитуры, показанной на экране.
XGPrm (XG Parameters)	Позволяет осуществлять тонкую настройку параметров XG. За дополнительными сведениями обратитесь к разделу «Формат данных MIDI» в отдельном сборнике таблиц.
SysEx (System Exclusive)	Показывает системные данные песни. Помните, здесь нельзя создавать новые данные и изменять существующие, но можно удалять их, вырезать, копировать и вставлять.
Meta (Meta Event)	Отображение событий SMF песни. Помните, здесь нельзя создавать новые данные и изменять существующие, но можно удалять их, вырезать, копировать и вставлять.

С помощью кнопки [I] (SAVE) вызовите экран выбора песни Song Selection, затем сохраните данные на экране выбора песни (стр. 69).

⚠ ВНИМАНИЕ
Если перейти на другую песню или выключить питание без сохранения, записанная песня будет потеряна (стр. 69).

Редактирование текста (LYRICS)

Приведенные объяснения относятся к вкладке LYRICS действия 4 раздела «Основные операции редактирования» на стр. 158. На этом экране можно редактировать записанные события Lyrics.

Действия в целом соответствуют описанным в разделе «Редактирование нотных или аккордовых событий» на стр. 163.

Текстовые события

Name (Название)	Позволяет ввести название песни.
Lyrics (Текст песни)	Позволяет ввести текст песни.
Control Codes (Коды управления)	CR Вставка в текст разрыва строки. LF Недоступно в инструменте. На некоторых MIDI-устройствах это событие может удалять текст, отображенный на экране, и выводить вместо него следующий блок текста.

Ввод и редактирование текста песен

- 1 С помощью кнопок [4 ▲ ▼]/[5 ▲ ▼] (DATA ENTRY) вызовите экран редактирования песни.
Операции аналогичны описанным в разделе «Ввод символов» (стр. 72).
- 2 С помощью кнопки [!] (SAVE) вызовите экран выбора песни, затем сохраните данные на экране выбора песни (стр. 69).

ВНИМАНИЕ

Если перейти на другую песню или выключить питание без сохранения, записанная песня будет потеряна (стр. 69).

См. «Краткое руководство»

Пение под караоке или под ваш аккомпанемент	стр. 54
Подключение микрофона	стр. 54
Пение с экраном текстов песен	стр. 55
Удобные функции для караоке	стр. 56
Настройка темпа	стр. 31
Транспонирование	стр. 56
Применение эффектов к голосу исполнителя	стр. 56
Добавление эффекта гармонизации к голосу исполнителя	стр. 57
Упражнения в пении и правильном исполнении нот (Vocal CueTIME)	стр. 142
Удобные функции для пения под собственный аккомпанемент	стр. 58
Изменение тональности (Транспонирование)	стр. 58
Отображение партитуры на экране инструмента и текста песен на экране телевизора	стр. 59
Обращение к публике в перерывах между песнями	стр. 59
Управление ритмом воспроизведения с помощью голоса исполнителя (Karao-Key)	стр. 142

Редактирование параметров функции Vocal Harmony

В этом разделе даны краткие пояснения, как создать собственные типы эффекта Vocal Harmony (стр. 57), а также приводится подробный список параметров, которые можно редактировать. Можно создать и сохранить до десяти собственных типов эффекта Vocal Harmony.

- 1 **Вызовите операционный экран.**
[FUNCTION] → [G] MIC SETTING/VOCAL HARMONY
- 2 **Для вызова экрана выбора VOCAL HARMONY TYPE нажмите кнопку [H] (VOCAL HARMONY TYPE).**

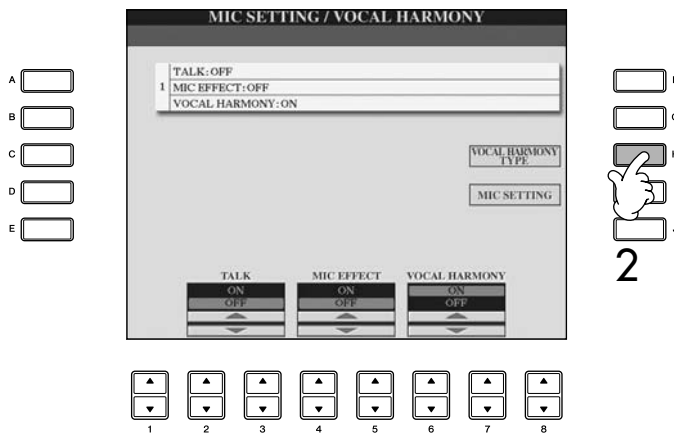

3 Нажмите одну из кнопок [A]–[J] для выбора типа эффекта Vocal Harmony, который нужно отредактировать.

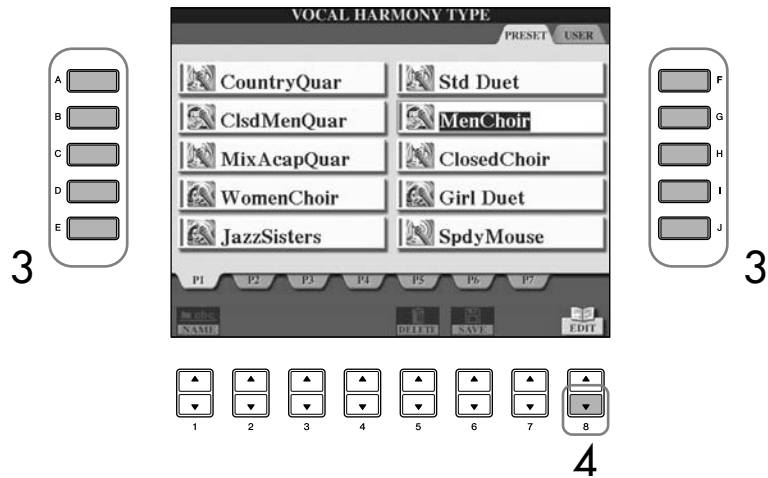

4 Нажмите кнопку [8 ▼] (EDIT) для вызова экрана VOCAL HARMONY EDIT (Изменение эффекта гармонизации вокала).

5 Если нужно снова выбрать тип эффекта Vocal Harmony, используйте кнопки [1 ▲ ▼]/[2 ▲ ▼]. Или можно снова выбрать тип эффекта Vocal Harmony, вернувшись с помощью кнопки [8 ▲ ▼] (RETURN) к экрану выбора Vocal Harmony.

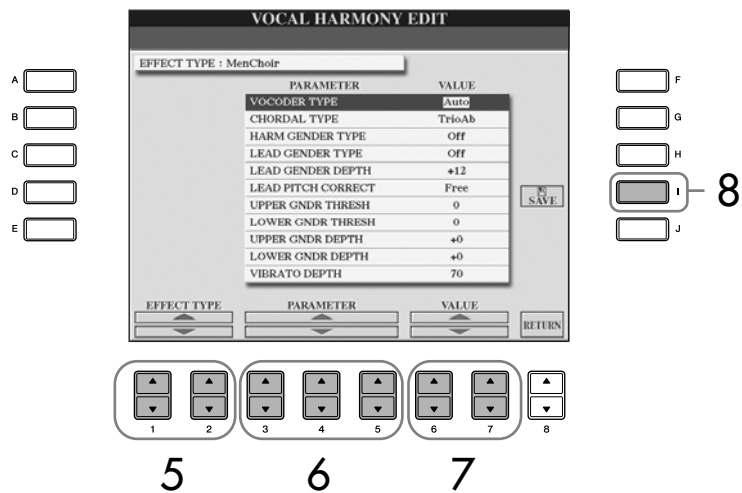

6 С помощью кнопок [3 ▲ ▼]–[5 ▲ ▼] выберите параметр (стр. 169), который нужно отредактировать.

7 Установите значение параметра, выбранного выше.

8 Нажмите кнопку [I] (SAVE) для сохранения отредактированного типа эффекта Vocal Harmony (стр. 69).

⚠ ВНИМАНИЕ

Настройки будут потеряны, если перейти к другому типу эффекта Vocal Harmony или отключить питание, не выполнив сохранения.

Параметры для редактирования на экране VOCAL HARMONY EDIT

VOCODER TYPE (Тип «Вокодер»)	Определяет, как ноты гармонии применяются к звуку микрофона, если для режима Harmony (стр. 173) выбрано значение VOCODER.
CHORDAL TYPE (Аккорды)	Определяет, как ноты гармонии применяются к звуку микрофона, если для режима Harmony (стр. 173) выбрано значение CHORDAL.
HARMONY GENDER TYPE (Тип рода гармонии)	Определяет, изменяется ли род звука гармонии или нет. Off (Выкл.) Род звука гармонии не изменяется. Auto (Авто) Род звука гармонии изменяется автоматически.
LEAD GENDER TYPE (Тип рода ведущего вокала)	Определяет, будет ли изменяться род звука ведущего вокала (т.е. звук, идущий прямо от микрофона) и каким образом. Обратите внимание на то, что количество нот гармонии зависит от выбранного типа. Если выбрано значение OFF, создаются три ноты гармонии. При всех остальных значениях создаются две ноты гармонии. Off (Выкл.) Род не изменяется. Unison (Унисон) Род не изменяется. Можно настроить параметр LEAD GENDER DEPTH (Глубина рода ведущего вокала), приведенный ниже. Male (Мужской) Род ведущего вокала меняется на соответствующий тип. Female (Женский) Род ведущего вокала меняется на соответствующий тип.
LEAD GENDER DEPTH (Глубина рода ведущего вокала)	Настройка степени изменения рода ведущего вокала. Доступна, если для параметра LEAD GENDER TYPE, описанного выше, выбрано значение OFF. Чем выше значение, тем «женственной» становится голос гармонии. Чем ниже значение, тем «мужественней» становится голос.
LEAD PITCH CORRECT (Изменение высоты ведущего тембра)	Действует, только если для параметра LEAD GENDER TYPE, указанного выше, выбрано значение, отличное от OFF. Если выбрано значение «Smooth» или «Hard», высота звука ведущего вокала смещается с шагом точно в полтона.
UPPER GENDER THRESHOLD (Верхний порог рода)	Род изменится, если высота звука гармонии достигнет или превысит указанное число полутонов высоты звука ведущего вокала.
LOWER GENDER THRESHOLD (Нижний порог рода)	Род изменится, если высота звука гармонии достигнет или превысит указанное число полутонов высоты звука ведущего вокала.
UPPER GENDER DEPTH (Глубина верхнего рода)	Настраивает степень изменения рода, применяемого к нотам, более высоким, чем установлено в параметре UPPER GENDER THRESHOLD. Чем выше значение, тем «женственной» становится голос гармонии. Чем ниже значение, тем «мужественней» становится голос.
LOWER GENDER DEPTH (Глубина нижнего рода)	Настраивает степень изменения рода, применяемого к нотам, более низким, чем установлено в параметре LOWER GENDER THRESHOLD. Чем выше значение, тем «женственной» становится голос гармонии. Чем ниже значение, тем «мужественней» становится голос.
VIBRATO DEPTH (Глубина вибрато)	Устанавливает глубину вибрато, применяемого к звуку гармонии. Также воздействует на звук ведущего вокала, если для описанного выше параметра LEAD GENDER TYPE выбрано значение, отличное от Off.
VIBRATO RATE (Скорость вибрато)	Устанавливает скорость эффекта вибрато. Также воздействует на звук ведущего вокала, если для описанного выше параметра LEAD GENDER TYPE выбрано значение, отличное от Off.
VIBRATO DELAY (Задержка вибрато)	Если синтезируется нота, указывает продолжительность задержки перед началом действия эффекта вибрато. Чем выше значение, тем длиннее задержка.

HARMONY1/2/3 VOLUME (Громкость гармонии1/2/3)	Устанавливает громкость первой (самой низкой), второй и третьей (самой высокой) ноты гармонизации.
HARMONY1/2/3 PAN (Панорамирование гармонии1/2/3)	Устанавливает стереопозицию (панораму) первой (самой низкой), второй, третьей (самой высокой) ноты гармонизации. Random (Случайный порядок) Стереопозиция звука будет случайно изменяться при каждом нажатии на клавиши. Это эффективно, когда режим Harmony (стр. 173) установлен в значение VOCODER или CHORDAL. L63>R – C – L<R63 Значение L63>R соответствует крайнему левому положению источника звука, C – центральной позиции, а L<R63 – крайнему правому положению.
HARMONY1/2/3 DETUNE (Смещение высоты гармонии1/2/3)	Смещает первую (самую низкую), вторую и третью (самую высокую) ноту гармонизации на указанный процент.
PITCH TO NOTE (Нота по высоте)	Если для этого параметра выбрано значение «ON», можно «играть» на инструменте, используя звук голоса исполнителя. (Инструмент отслеживает высоту звука голоса исполнителя и преобразует его в нотные данные для тон-генератора. Имейте в виду, что динамические изменения голоса исполнителя не влияют на громкость тон-генератора.)
PITCH TO NOTE PART (Часть PITCH TO NOTE)	Определяет, какая из партитур инструмента будет управляться ведущим вокалом, если для параметра «Pitch to Note» выбрано значение «ON».

Настройка микрофона и звука эффекта гармонизации

- 1 Вызовите операционный экран.
[FUNCTION] → [G] MIC SETTING/VOCAL HARMONY
- 2 Чтобы вызвать экран MICROPHONE SETTING (Настройка микрофона), нажмите кнопку [I] (MIC SETTING).

Использование микрофона

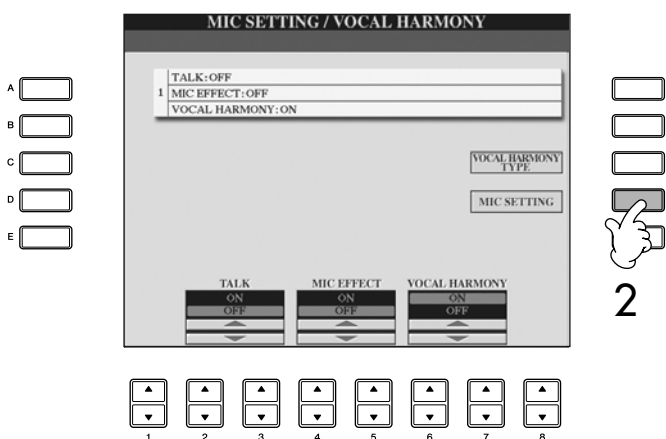

- 3 Нажмите кнопку TAB [◀], чтобы выбрать вкладку OVERALL SETTING (Общие настройки).

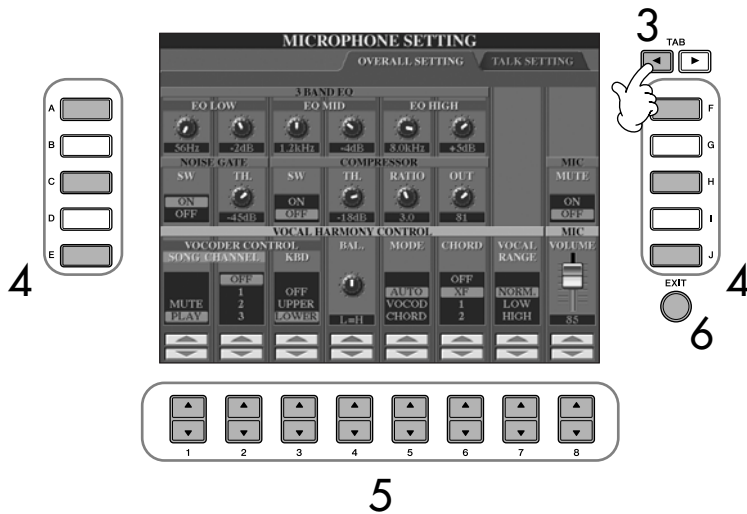

- 4 С помощью кнопок [A]–[J] выберите объект (параметр) (см. ниже), который нужно настроить.
- 5 С помощью кнопок [1 ▲ ▼]–[8 ▲ ▼] установите значение.
- 6 Нажмите кнопку [EXIT] для выхода из экрана MICROPHONE SETTING.

⚠ ВНИМАНИЕ
 При выходе из вкладки OVERALL SETTING сделанные настройки автоматически сохраняются в инструменте. Однако, если до выхода из этого экрана было отключено питание, настройки будут потеряны.

Настраиваемые элементы (параметры) на вкладке OVERALL SETTING

■ 3BAND EQ (Трехполосный эквалайзер)

EQ (эквалайзер) - это процессор, который делит частотный спектр на несколько полос, которые могут усиливаться или подавляться для создания нужных частотных характеристик. Инструмент оснащен высококлассным трехполосным цифровым эквалайзером (низкие, средние и высокие частоты) для обработки сигнала микрофона.

- **Hz (Гц)**
 Регулировка центральной частоты соответствующей полосы.
- **dB (дБ)**
 Увеличение или снижение уровня соответствующей полосы на величину до 12 дБ.

■ NOISE GATE (Шумоподавление)

Этот эффект позволяет приглушать входной сигнал в тех случаях, когда сигнал с микрофонного входа падает ниже указанного уровня. В результате существенно снижается уровень посторонних шумов, позволяя проходить нужному сигналу (вокалу и т. п.).

- **SW (переключатель)**
 Используется для включения и выключения эффекта Noise Gate.
- **TH. (Порог)**
 Данный регулятор используется для установки уровня шума, при котором гейт начинает «открываться».

■ Эффект COMPRESSOR (Компрессор)

Этот эффект позволяет снижать выходной сигнал в тех случаях, когда сигнал с микрофонного входа превышает указанный уровень. Особенно полезен для сглаживания вокала с большим динамическим диапазоном. Он эффективно «сжимает» сигнал так, что тихие партитуры становятся громче, а громкие — тише.

- **SW (переключатель)**

Включает или отключает компрессор.

- **TH. (Порог)**

Используется для установки уровня звукового сигнала на входе, с которого и начинает применяться сжатие.

- **RATIO (Сжатие)**

Этот регулятор используется для настройки коэффициента сжатия.

- **OUT (Сигнал на выходе)**

Этот параметр настраивает итоговый уровень выходного сигнала.

■ VOCAL HARMONY CONTROL (Управление гармонией вокала)

Приведенные ниже параметры определяют способ управления эффектом гармонии.

- **VOCODER CONTROL (Вокодер)**

Эффектом Vocal Harmony в режиме вокодера (стр. 173) управляют нотные данные, то есть ноты, проигрываемые на клавиатуре, и ноты воспроизводимой мелодии. Этот параметр позволяет определить, какие ноты должны использоваться для управления эффектом Harmony.

SONG CHANNEL (Канал мелодии)	MUTE/PLAY (ВЫКЛ./ВКЛ.) Если установлено значение MUTE, при воспроизведении песни выбранный канал (для управления эффектом Harmony) заглушается (отключается). OFF/Channels 1–16 Если установлено значение OFF, данные песни не управляют эффектом гармонизации. Если выбрано одно из значений от 1 до 16, эффектом гармонизации управляют нотные данные (из песни, проигрываемой на инструменте, или с внешнего MIDI-секвенсора), содержащиеся в соответствующем канале. Данная настройка связана с настройкой HARMONY CH (каналы гармонии) на экране SONG SETTING (настройка параметров песни) (стр. 141).
KEYBOARD (Клавиатура)	OFF (Выкл.) Выключение управления эффектом гармонии с клавиатуры. UPPER (Верхн.) Гармонию задают ноты, расположенные справа от точки разделения клавиатуры. LOWER (Нижн.) Гармонию задают ноты, расположенные слева от точки разделения.

- **BAL. (Баланс)**

Позволяет настраивать соотношение громкости ведущего вокала (вашего собственного голоса) и эффекта гармонизации вокала. Увеличение значения этого параметра усиливает громкость эффекта Vocal Harmony и уменьшает громкость ведущего вокала.

Если выбрано значение $L < H \times 3$ (где L – ведущий вокал, а H – эффект Vocal Harmony), звучит только эффект Vocal Harmony; если выбрано значение $L \geq 3 \times H$, звучит только ведущий вокал.

• **MODE (Режим)**

Все типы гармонизации вокала подразделяются на три режима, при которых гармонизация производится различным образом. Эффект гармонизации зависит от выбранного для этого эффекта режима, этот параметр определяет, каким образом эффект гармонизации будет применяться к голосу исполнителя. Эти три режима описаны ниже.

AUTO (Авто)	Если кнопка [ACMP ON/OFF] (ACMP Вкл./Выкл.) или [LEFT] (Влево) включена (выбрано значение ON) и в данных песни есть аккорды, автоматически включается режим CHORDAL. Во всех других случаях используется режим VOCODER.
VOCODER (Вокодер)	Ноты гармонии определяются нотами, проигрываемыми на клавиатуре, и данными мелодии. Можно указать, будет ли эффект Vocoder управляться с клавиатуры или с помощью данных песни (стр. 172).
CHORDAL (Аккордный)	Ноты гармонии определяются тремя следующими типами аккордов: аккордами, проигрываемыми в разделе аккордов на клавиатуре (если включена кнопка [ACMP]), аккордами, проигрываемыми в разделе тембра LEFT на клавиатуре (если кнопка [ACMP] отключена, а кнопка [LEFT] включена), аккордами, содержащимися в данных песни и контролирующими гармонию. (Этот режим недоступен, если в песне не содержатся аккорды.)

• **CHORD (Аккорд)**

Следующие параметры устанавливаются, какие данные записанной песни используются для определения аккордов.

OFF (Выкл.)	Поиск аккордов в данных песни не выполняется.
XF	Для управления эффектом Vocal Harmony используются аккорды в формате XF.
1-16	Распознаются аккорды из нотных данных в указанном канале песни.

• **Vocal Range (Диапазон вокала)**

Установите этот параметр для наиболее естественной гармонизации вокала в зависимости от своего голоса.

Normal (Обычный)	Обычная установка
Low (Низкий)	Установка для низкого голоса. Эта настройка применяется также для громких криков.
High (Высокий)	Установка для высокого голоса. Эта настройка применяется также для пения близко к микрофону.

■ **MIC (Микрофон)**

Приведенные ниже параметры задают способы управления звуком микрофона.

• **MUTE (Приглушение)**

Если выбрано значение ON, звук микрофона отключен.

• **VOLUME (Громкость)**

Настраивает громкость выходного сигнала микрофона.

Настройка функции Talk

Эта функция позволяет задать специальные настройки для обращений к публике в промежутках между песнями, отличные от настроек для исполнения песен.

1 Вызовите операционный экран.
[FUNCTION] → [G] MIC SETTING/VOCAL HARMONY

2 Чтобы вызвать экран MICROPHONE SETTING, нажмите кнопку [I] (MIC SETTING).

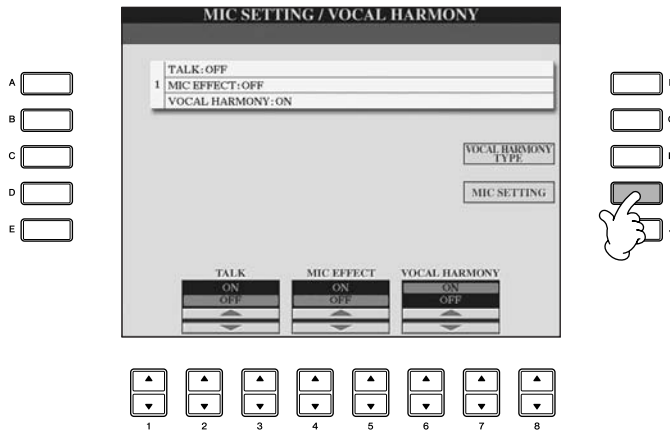

3 Нажмите кнопку TAB [▶], чтобы выбрать вкладку TALK SETTING (Настройка речи).

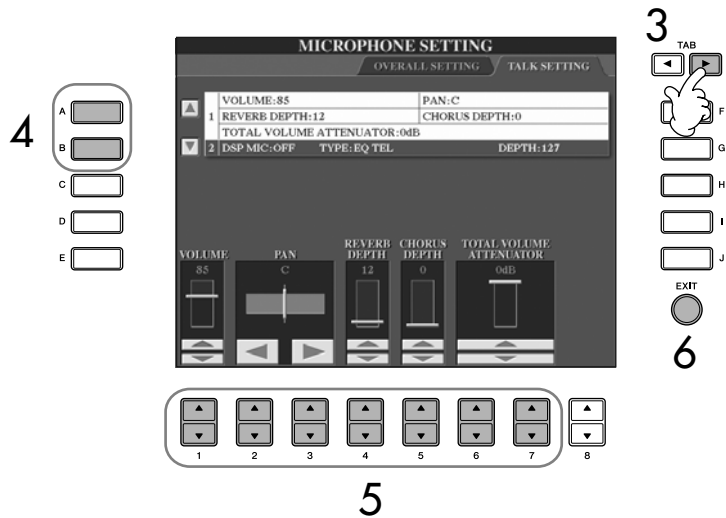

4 С помощью кнопок [A]–[B] выберите элемент (параметр) (стр. 175), который нужно настроить.

5 С помощью кнопок [1 ▲ ▼]–[7 ▲ ▼] установите значение.

6 Нажмите кнопку [EXIT] для выхода из экрана MICROPHONE SETTING.

⚠ ВНИМАНИЕ
При выходе из вкладки TALK SETTING настройки автоматически сохраняются в инструменте. Однако, если до выхода из этого экрана было отключено питание, настройки будут потеряны.

Настраиваемые элементы (параметры) на вкладке TALK SETTING

VOLUME (Громкость)	Громкость выходного сигнала микрофона.
PAN (Панорамирование)	Этот параметр устанавливает стереопозицию звука микрофона.
REVERB DEPTH (Глубина реверберации)	Этот параметр задает глубину эффектов реверберации, применяемых к звуку микрофона.
CHORUS DEPTH (Глубина хора)	Этот параметр задает глубину эффектов хора, применяемых к звуку микрофона.
TOTAL VOLUME ATTENUATOR (Общий уровень затухания)	Этот параметр задает величину коэффициента затухания, которая должна быть применена к общему звучанию (за исключением входящего сигнала микрофона), что позволяет эффективно регулировать соотношение между голосом исполнителя и общим звучанием инструмента.
DSP MIC ON/OFF (Включение/выключение цифровой обработки сигнала)	Включение и выключение (ON/OFF) эффекта DSP, применяемого к звуку микрофона.
DSP MIC TYPE (Тип цифровой обработки сигнала)	Выбор типа эффекта DSP, который должен применяться к звуку микрофона.
DSP MIC DEPTH (Глубина цифровой обработки сигнала)	Задаёт глубину эффекта DSP, применяемого к звуку микрофона.

Когда инструмент Clavinova прямо подключается к Интернету, можно открыть специальный веб-сайт.

Возможность подключения двух или большего количества устройств (например компьютера и инструмента) зависит от условий договора с провайдером. Это означает, что сам инструмент Clavinova установить такое соединение не может. Если вы не уверены в возможности подключения, см. условия договора или обратитесь к провайдеру.

Подключите сетевой кабель к порту LAN.

Согласно правилам ЕС пользователи, находящиеся на территории европейских стран, должны использовать кабель экранированной витой пары (STP) для защиты от электромагнитного излучения.

Некоторые типы модемов требуют дополнительного сетевого концентратора для одновременного подключения к нескольким устройствам (например компьютеру, музыкальному инструменту и т.д.).

Подключите сетевой кабель к порту LAN.

Можно также использовать сетевой USB-адаптер для беспроводных сетей.

Подключаясь прямо к Интернету, вы можете приобретать и загружать данные песен и другие типы данных со специального веб-сайта Clavinova. В этом разделе обсуждаются термины, связанные с компьютерами и сетями связи. Если встретятся какие-то непонятные термины, обратитесь к словарю терминов Интернета (стр. 188).

Подключение инструмента к Интернету

Инструмент может быть подключен к Интернету постоянно (ADSL, оптоволоконный кабель, Интернет-кабель и т.д.) через маршрутизатор или модем с маршрутизатором. Подробные инструкции по подключению (а также информацию по совместимым сетевым адаптерам, маршрутизаторам и т.д.) можно получить на веб-сайте Yamaha:

<http://music.yamaha.com/homekeyboard>

Прежде чем подключать инструмент, подключитесь к Интернету с помощью компьютера, так как настройка модема или маршрутизатора с помощью инструмента невозможна.

Для подключения к Интернету необходимо сначала подписаться на Интернет-услуги или заключить договор с провайдером.

Пример подключения 1:

Подключение через кабель (с модемом без маршрутизатора)

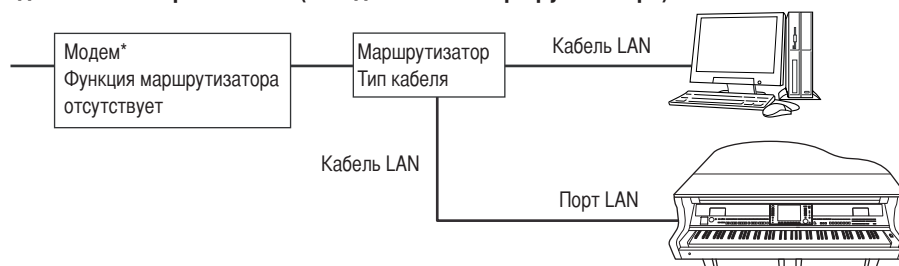

* Под «модемом» здесь понимается модем ADSL, оптический сетевой блок (ONU) или кабельный модем.

Пример подключения 2:

Подключение через кабель (модем с маршрутизатором)

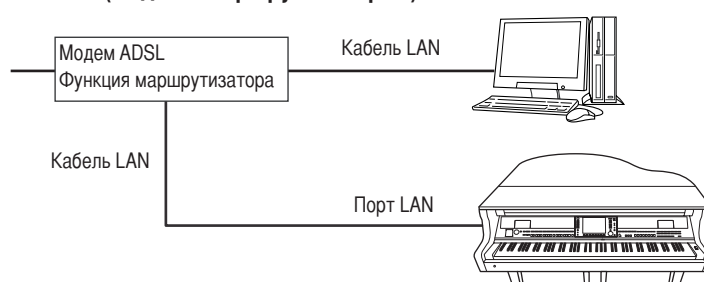

Пример подключения 3: Беспроводное подключение



* Под «модемом» здесь понимается модем ADSL, оптический сетевой блок (ONU) или кабельный модем.

Доступ к специальному веб-сайту

На специальном веб-сайте, кроме возможности прослушать и приобрести данные песен, доступны дополнительные услуги. Чтобы получить доступ к сайту, нажмите кнопку [INTERNET], когда инструмент подключен к Интернету.



Чтобы закрыть веб-сайт и вернуться к операционному экрану инструмента, нажмите кнопку [EXIT].

Операции на специальном веб-сайте

Прокрутка экрана

Если вся веб-страница не помещается в браузере инструмента, можно воспользоваться полосой прокрутки, которая находится справа. Для прокрутки изображения и просмотра скрытых частей страницы используйте диск [DATA ENTRY].

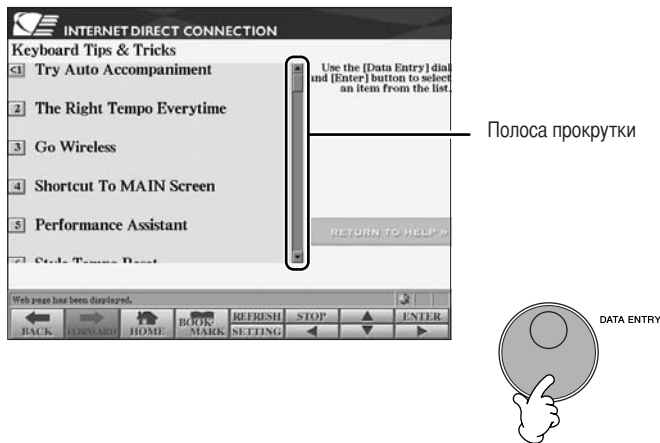

Ссылки

Если на странице есть ссылка, она показана в виде кнопки, цветным текстом и т.п. Для выбора ссылки пользуйтесь кнопками [6 ▼]/[7 ▲ ▼]/[8 ▼] или диском [DATA ENTRY]. Чтобы действительно перейти по ссылке, нажмите [8 ▲] (ENTER).

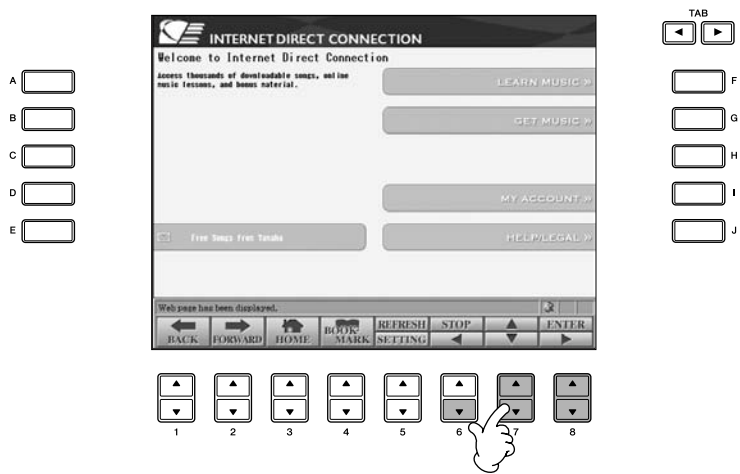

Ссылки можно также выбирать и открывать с помощью кнопок [A]–[J].

Ввод символов

Информация о том, как вводить символы, когда вы находитесь на веб-сайте и хотите ввести пароль, критерии для поиска данных и т.п., приведена в разделе «Ввод символов» на стр. 73.

Возврат на предыдущую веб-страницу

Чтобы вернуться на веб-страницу, которая была выбрана перед текущей, нажмите кнопку [1 ▲ ▼] (BACK). Чтобы вернуться на страницу, которая была выбрана до нажатия кнопки [1 ▲ ▼] (BACK), нажмите кнопку [2 ▲ ▼] (FORWARD).

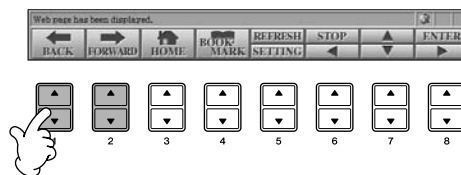

Обновление веб-страницы/Отмена загрузки веб-страницы

Чтобы обновить веб-страницу (убедиться в том, что у вас последняя версия страницы, или попытаться перезагрузить страницу), нажмите кнопку [5 ▲] (REFRESH).

Для отмены загрузки страницы (если загрузка идет слишком долго) нажмите кнопку [6 ▲] (STOP).

Слежение за состоянием соединения с Интернетом

Сообщения и значки в правой нижней части Интернет-экрана показывают текущее состояние соединения с Интернетом.

Сообщение

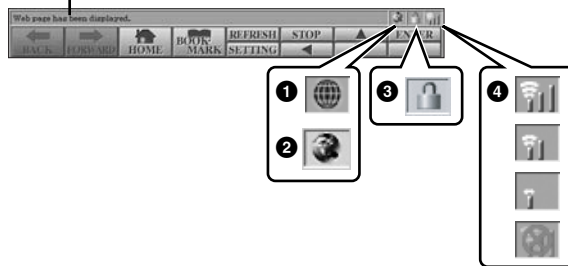

В соответствии с состоянием загрузки веб-страницы могут отображаться следующие три сообщения:

«Disconnected» (Отключено)

Отображается, когда инструмент не подключен к Интернету. Если отображается это сообщение, это значит, что веб-страница недоступна для просмотра. Отображается значок 1.

«Now opening web page...» (Открытие веб-страницы...)

Веб-страница загружается. Значок 2 мигает.

«Web page has been displayed.» (Веб-страница отображена)

Загрузка веб-страницы завершена, и страница отображается полностью. Значок 2 прекращает мигать. Если отображаемая страница использует протокол SSL, отображается значок 3, а передаваемая информация шифруется.

При подключении к Интернету по беспроводной сети элемент 4 определяет уровень принимаемого сигнала. Если принимаемый сигнал слабый, переместите инструмент ближе к точке доступа для улучшения приема.

SSL:

SSL (Secure Sockets Layer) – это стандартный для отрасли метод защиты данных, передаваемых по Интернету, путем шифрования данных и другими способами.

⚠ ВНИМАНИЕ

Если во время загрузки отключить питание инструмента, данные, за которые, возможно, были заплачены деньги, будут утеряны.

Покупка и загрузка данных

На специальном веб-сайте можно приобрести и загрузить данные песен (для воспроизведения на этом инструменте) и другие типы данных. Инструкции по приобретению и загрузке данных содержатся на самом сайте.

Операция после приобретения и загрузки

После окончания загрузки появится вопрос, открывать ли экран выбора файлов. Если ответить «Да», появится экран выбора файлов, на котором можно выбрать загруженные данные. Если ответить «Нет», произойдет возврат на экран Интернета. Когда экран выбора файлов открыт, для перехода в каталог следующего более высокого уровня нажмите кнопку [8 ▲] (UP).

Место загрузки

Место, куда загружаются данные, зависит от используемых устройств памяти, как указано ниже.

- Если во время приобретения к инструменту подключено USB-устройство хранения данных:
Загружаемые данные сохраняются в папке «MyDownloads» (Мои загрузки) на вкладке «USB» экрана выбора файлов. Чтобы закрыть эту папку и вызвать следующую папку более высокого уровня, нажмите кнопку [8 ▲] (UP) на экране выбора файлов.
- Если во время приобретения USB-устройство хранения данных к инструменту не подключено:
Загружаемые данные сохраняются в папке «MyDownloads» на вкладке «User» (Пользователь) экрана выбора файлов. Чтобы закрыть эту папку и вызвать следующую папку более высокого уровня, нажмите кнопку [8 ▲] (UP) на экране выбора файлов.

Регистрация закладок любимых страниц

На просматриваемой странице можно оставить «закладку» и создать ссылку на нее, чтобы быстро вызывать эту страницу в будущем.

- 1 Когда нужная страница выбрана, нажмите кнопку [4 ▲ ▼] (BOOKMARK). Появляется экран закладок (Bookmark) со списком закладок, имеющихся на данный момент.
Под списком отображается заголовок веб-страницы, выбранной в данный момент.
- 2 Экран для включения новых закладок вызывается нажатием на кнопку [3 ▲ ▼] (ADD).

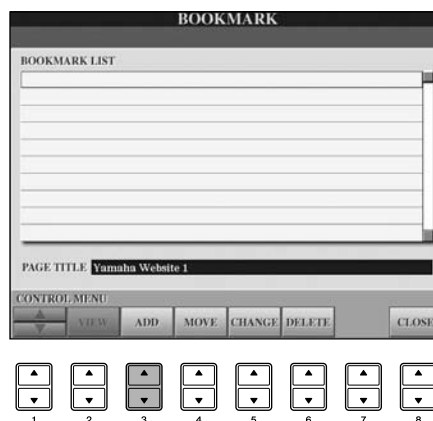

- 3 Выберите место новой закладки с помощью кнопки [1 ▲ ▼] (▲/▼).

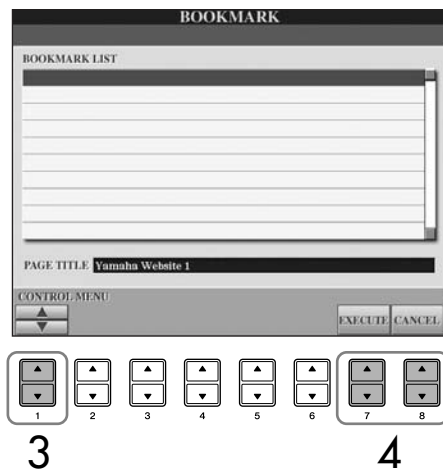

- 4 Для регистрации закладки нажмите кнопку [7 ▲ ▼] (EXECUTE), для отмены – кнопку [8 ▲ ▼] (CANCEL).
- 5 Для возврата в браузер нажмите кнопку [8 ▲ ▼] (CLOSE).

Вызов страницы с закладкой

- 1 Для вызова экрана закладок (Bookmark) нажмите кнопку [4 ▲ ▼] (BOOKMARK).
- 2 Выберите нужную закладку с помощью кнопки [1 ▲ ▼] (▲/▼).

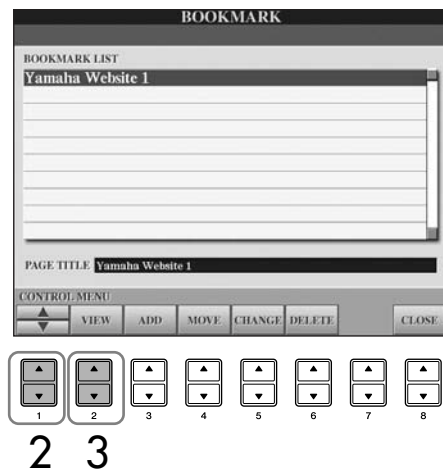

- 3 Чтобы открыть страницу с выбранной закладкой, нажмите кнопку [2 ▲ ▼] (VIEW).

Изменение закладок

На экране закладок можно менять имена и последовательность закладок, а также удалять ненужные закладки из списка.



1 ▲/▼

Используется для выбора нужной позиции в списке закладок.

2 Просмотр

Используется для открытия веб-страницы выделенной закладки.

3 Новая закладка

Используется, когда требуется зарегистрировать новую закладку (стр. 180).

4 Перемещение

Используется для изменения последовательности закладок в списке.

1 Выберите закладку, которую хотите переместить, и нажмите кнопку [4 ▲ ▼] (MOVE).

Нижняя часть экрана изменится, чтобы дать вам возможность выбрать новую позицию для закладки.

2 Выберите место для закладки с помощью кнопки [1 ▲ ▼] (▲/▼).

3 Переместите закладку на это место с помощью кнопки [7 ▲ ▼] (EXECUTE).

5 Изменение имени

Используется для изменения имени выделенной закладки. Нажатие кнопки [5 ▲ ▼] (CHANGE) вызывает экран для ввода символов. Подробные инструкции по вводу символов см. на стр. 73.

6 Удаление

Используется для удаления выделенной закладки из списка.

7 Закрытие

Используется для закрытия экрана закладок и возврата к экрану браузера.

Об экране настройки Интернета

На экране настроек Интернета можно выполнить различные настройки, связанные с подключением к Интернету, включая предпочтения в меню и экранах. Экран настроек Интернета имеет четыре подчиненных экрана: «Browser» (Браузер), «LAN» (Локальная сеть), «Wireless LAN» (Беспроводная локальная сеть) и «Others» (Прочее).

Основные операции

- 1 Нажмите кнопку [5 ▼] (SETTING) для вызова экрана настроек Интернета.
- 2 Нажмите кнопки TAB [◀][▶], чтобы выбрать нужный экран.
- 3 Выберите нужный элемент с помощью кнопки [1 ▲ ▼] (▲/▼).

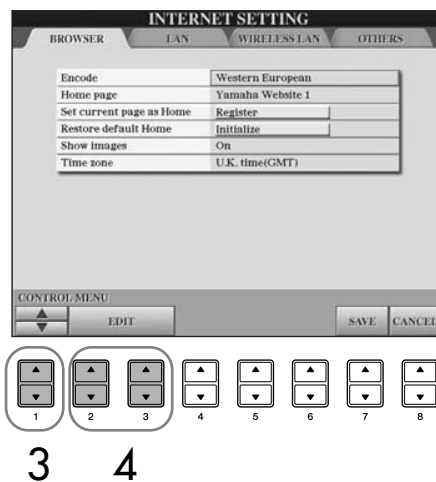

- 4 Для вызова соответствующего экрана редактирования нажмите [2 ▲ ▼]/[3 ▲ ▼] (EDIT).
Для некоторых элементов экран редактирования не выводится, но выполнить настройку или внести изменение все-таки можно.
- 5 Нажмите кнопку [2 ▲ ▼] (▲/▼), чтобы выбрать настройку или изменить значение.
То же самое можно сделать с помощью диска [DATA ENTRY].

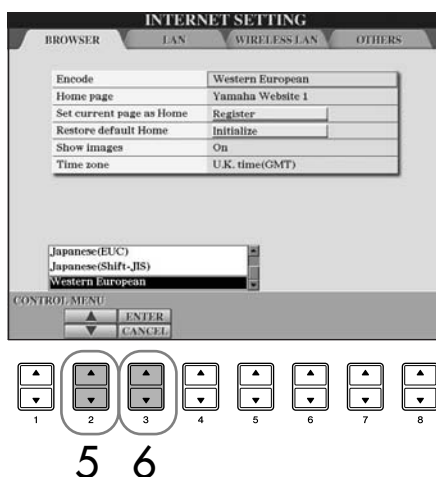

Ввод символов

Символы можно вводить, когда открыт экран ввода символов. (См. «Ввод символов» на стр. 178.)

6 Для выполнения настройки нажмите кнопку [3 ▲] (ENTER). Чтобы отменить операцию, нажмите кнопку [3 ▼] (CANCEL).

7 Чтобы действительно принять все настройки, сделанные на экране настроек Интернета, нажмите кнопку [7 ▲ ▼] (SAVE).
Чтобы отменить операцию, нажмите кнопку [8 ▲ ▼] (CANCEL).

Browser (Браузер)

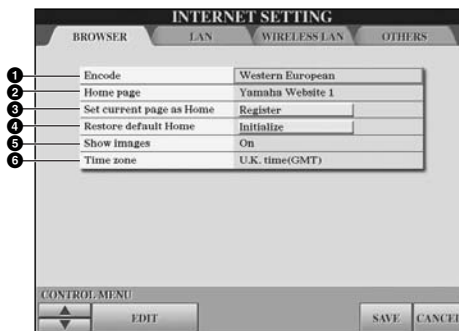

- 1 Encode (Кодировка)**
Выбор набора символов для браузера.
- 2 Home Page (Домашняя страница)**
Отображает и позволяет редактировать веб-страницы, настроенные как домашние страницы.
- 3 Set current page as Home (Сделать текущую страницу домашней)**
Для получения дополнительных сведений см. «Изменение домашней страницы» на стр. 186.
- 4 Restore Default Home (Восстановить домашнюю страницу по умолчанию)**
Восстанавливает домашнюю страницу.
- 5 Show images (Показывать изображения)**
Если задан этот параметр, данные образов и картинок, имеющихся на веб-странице, отображаются в браузере. Если этот параметр не установлен, картинки не отображаются.
- 6 Time zone (Часовой пояс)**
Этот параметр задает часовой пояс для браузера.

LAN (Локальная сеть)

На этом экране необходимо настроить и проводную, и беспроводную сеть LAN.



Запишите здесь значения параметров на случай, если придется вводить их еще раз.

Use DHCP (Использование DHCP)	
DNS server1 (Сервер DNS 1)	
DNS server2 (Сервер DNS 2)	
IP address (IP-адрес)	
Subnet mask (Маска подсети)	
Gateway (Шлюз)	

- 1 Use DHCP (Использование DHCP)**
Определяет, используется ли DHCP. Если маршрутизатор совместим с DHCP, выберите значение «ON».
- 2 DNS server 1/DNS server 2 (Сервер DNS 1/Сервер DNS 2)**
Эти параметры задают адреса основного и резервного серверов DNS. Они должны быть заданы, если вышеуказанный для параметра «Use DHCP» установлено значение «ON (set DNS manually)» (ВКЛ. Установка DNS вручную) или «OFF» (ВЫКЛ).
- 3 IP address/Subnet mask/Gateway (IP-адрес/Маска подсети/Шлюз)**
Эти параметры доступны только в случае, если DHCP не используется. Они позволяют задать IP-адрес, маску подсети и адрес сервера-шлюза. Если параметр «Use DHCP» не установлен (находится в состоянии «OFF»), эти параметры обязательны.

Wireless LAN (Беспроводная локальная сеть)

Эти настройки необходимы только при использовании беспроводного сетевого адаптера USB.

Для настройки беспроводной сети необходимо задать настройки как для проводной (стр. 184), так и для беспроводной локальной сети.



Запишите здесь значения параметров на случай, если придется вводить их еще раз.

SSID	
Channel (Канал)	
Encryption (Шифрование)	
WEP key type (Тип ключа WEP)	
WEP key length (Длина ключа WEP)	
WEP key (Ключ WEP)	

1 Wireless Networks (Беспроводные сети)

Определяет, отображаются ли беспроводные сети.

2 SSID

Задает настройки SSID (Service Set Identifier).

3 Channel (Канал)

Задает канал.

4 Encryption (Шифрование)

Указывает, шифруются ли данные.

5 WEP key type/WEP key length/WEP key (Тип ключа WEP/Длина ключа WEP/Ключ WEP)

Эти параметры доступны только в случае, если включено шифрование (Encryption). Они задают тип и длину ключа шифрования.

Others (Прочее)



1 Proxy server/Proxy port/Non-proxy server (Прокси-сервер/Порт прокси-сервера/Не прокси-сервер)

Задает имя прокси-сервера, номер порта и номер хоста для сервера, не являющегося прокси-сервером. Эти параметры требуются только в случае, если используется прокси-сервер. Если используется не прокси-сервер, введите разделитель (запятую) между каждым именем сервера.

2 Delete cookies (Удалить cookie-файлы)

Удаляет информацию всех сохраненных cookie-файлов.

3 Delete all bookmarks (Удалить все закладки)

Удаляет все сохраненные закладки.

4 Initialize setup (Инициализировать параметры)

Восстанавливает стандартные значения всех параметров на экране настроек Интернета. См. раздел «Инициализация настроек Интернета» на стр. 187.

5 Connection information (Информация о соединении)

Выдает подробную информацию о соединении, установленном на данный момент.

Настройки, указанные слева, не являются необходимыми при использовании беспроводного игрового адаптера.

Изменение домашней страницы

По умолчанию домашней страницей (Home Page) для браузера автоматически становится первая страница специального веб-сайта. Однако домашней можно сделать любую страницу специального сайта.

- 1 Откройте страницу, которую нужно настроить как домашнюю страницу.
- 2 Нажмите кнопку [5 ▼] (SETTING) для вызова экрана настроек Интернета.
- 3 Нажмите кнопку TAB [◀], чтобы выбрать вкладку BROWSER.

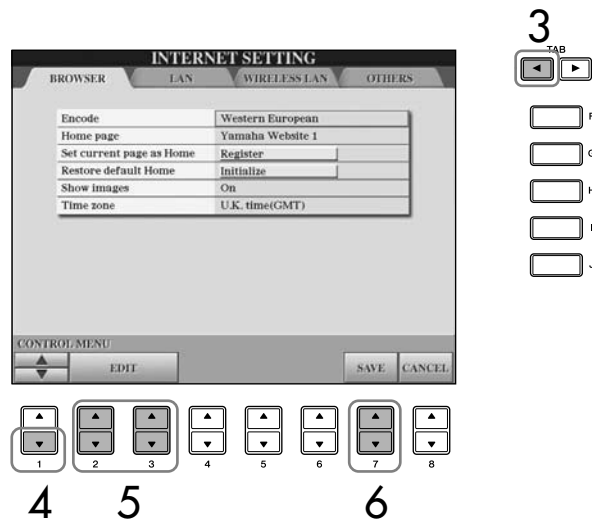

- 4 Нажмите кнопку [1 ▼] (▼), чтобы выбрать настройку «Set this page as Home» (Установить эту страницу в качестве домашней).
- 5 С помощью кнопок [2 ▲ ▼]/[3 ▲ ▼] (EDIT) настройте выбранную страницу как домашнюю.
- 6 Для возврата в браузер нажмите кнопку [7 ▲ ▼] (SAVE).
Чтобы отменить операцию, нажмите кнопку [8 ▲ ▼] (CANCEL).

Инициализация настроек Интернета

Во время операции «Initialize» настройки функции Интернета не инициализируются. Необходимо инициализировать их отдельно, как показано далее. Во время инициализации приводятся в исходное состояние не только настройки браузера, но и все, что вы задали на экранах настройки Интернета.

- 1 Нажмите кнопку [5 ▼] (SETTING), чтобы вызвать экран настроек Интернета.
- 2 Нажмите кнопку TAB [▶], чтобы выбрать вкладку OTHERS.
- 3 Выберите «Initialize» (Инициализация) с помощью кнопки [1 ▲ ▼] (▲/▼).

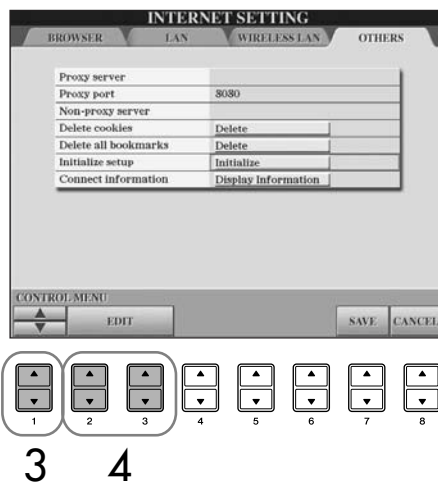

- 4 Верните настройки Интернета в исходное состояние с помощью кнопок [2 ▲ ▼] / [3 ▲ ▼] (EDIT).

Удаление cookie-файлов и закладок

Вышеописанная операция инициализации не удаляет cookie-файлы и закладки.

Для удаления cookie-файлов и закладок необходимо использовать соответствующие операции на вкладке OTHERS (стр. 185).

Иногда cookie-файлы содержат личную информацию.

Словарь терминов Интернета

Cookie-файл	Система регистрации определенной информации, передаваемой пользователем при посещении веб-сайта и использовании Интернета. Эта функция аналогична файлу предпочтений в традиционной компьютерной программе, в котором «запоминается» такая информация, как ваше имя пользователя и пароль, чтобы вам не приходилось вводить их заново при каждом посещении сайта.
DHCP	Это стандарт или протокол, с помощью которого IP-адреса и другая информация о конфигурации сети низкого уровня могут назначаться динамически и автоматически при каждом подключении к Интернету.
DNS	Система, которая преобразует имена компьютеров, подключенных к сети, в соответствующие IP-адреса.
IP-адрес	Цифровая последовательность, присвоенная каждому компьютеру в сети и обозначающая местонахождение устройства в сети.
Модем	Устройство, соединяющее обычную телефонную линию и компьютер и позволяющее им передавать данные друг другу. Оно преобразует цифровые сигналы компьютера в аналоговые звуковые сигналы телефонной линии и наоборот.
NTP	Стандарт для синхронизации внутреннего времени компьютера с источником точного времени по сети. В контексте данного инструмента внутренние часы компьютера используются для указания точного времени и даты для cookie-файлов и SSL.
SSID	SSID (Service Set Identifier) – это идентификатор беспроводной локальной сети для подключения к конкретной сети в физической области, где работает несколько независимых сетей. Связь возможна только между терминалами с совпадающими именами SSID.
SSL	Сокращение от «Secure Sockets Layer». Стандарт для передачи по Интернету таких конфиденциальных данных, как номера кредитных карт.
URL	Сокращение от «Uniform Resource Locator». Последовательность символов, используемая для идентификации конкретных веб-сайтов и страниц в Интернете и для перехода на них. Полный адрес URL обычно начинается с символов «http://».
Беспроводная локальная сеть	Подключение через локальную вычислительную сеть, позволяющее передавать данные по беспроводному соединению без каких-либо кабелей.
Беспроводной игровой адаптер (Беспроводной преобразователь или мост Ethernet)	Устройство, позволяющее пользователю легко выполнять беспроводное соединение с цифровыми электронными устройствами, принтерами, игровыми приставками и другими устройствами, имеющими порты локальной сети.
Браузер	Программное обеспечение для поиска и просмотра веб-страниц, а также доступа к ним. Для данного инструмента это экран, на котором отображается содержимое веб-страниц.
Веб-страница	Обозначает каждую из страниц, составляющих веб-сайт.
Домашняя страница	Первая страница, которая появляется на экране, когда вы открываете браузер и подключаетесь к Интернету. Эта фраза обозначает первый экран или главную страницу веб-сайта.
Загрузка	Передача данных по сети из большей системы (хоста) на жесткий диск или другое устройство хранения данных меньшей «клиентской» системы (аналогично копированию файлов с жесткого диска на дискету). Для данного инструмента это процесс передачи данных песни и других данных с веб-сайта в инструмент.
Интернет	Огромная сеть, состоящая из менее крупных сетей. Позволяет осуществлять высокоскоростной обмен данными между компьютерами, мобильными телефонами и другими устройствами.
Локальная сеть (LAN)	Сеть передачи данных, связывающая между собой группу компьютеров, находящихся в одном месте (например, в офисе или дома) с помощью специального кабеля.
Маршрутизатор	Устройства для соединения нескольких компьютерных сетей. Например, маршрутизатор требуется для соединения нескольких компьютеров дома или в офисе и обеспечивает им всем доступ в Интернет и к общим данным. Обычно маршрутизатор подключается между модемом и компьютером, но в некоторые модемы он встроен.
Маска подсети	Эта настройка позволяет разделить большую сеть на несколько сетей меньшего размера.
Ссылка	Информация о расположении, содержащаяся в других предложениях и изображениях, например под кнопками и строками на веб-странице. При щелчке на область ссылки выполняется переход по соответствующей ссылке.
Провайдер	Организация, предлагающая услуги по подключению к Интернету. Чтобы подключиться к Интернету, необходимо заключить договор с провайдером.
Прокси	Прокси-сервер – это сервер, через который должны проходить все компьютеры внутренней сети, прежде чем они получают доступ к информации в Интернете. Прокси-сервер перехватывает все или указанные запросы, адресованные реальному серверу, и определяет, не может ли он выполнить их сам. Если нет, то он пересылает запрос на реальный сервер. Прокси-серверы используются для повышения производительности и скорости передачи данных, а также для фильтрации запросов – обычно в целях безопасности или для предотвращения несанкционированного доступа к внутренней сети.
Сервер	Аппаратная система или компьютер. Используется в качестве центральной точки сети и обеспечивает доступ к файлам и службам.
Сайт	Сокращенное название веб-сайта. Обозначает группу веб-страниц, которые открываются вместе. Например, совокупность веб-страниц, адреса которых начинаются с «http://www.yamaha.com/», называется сайтом Yamaha.
Широкополосная связь	Технология/услуга Интернета (например, ADSL и оптическое волокно), позволяющая осуществлять высокоскоростную передачу больших объемов данных.
Шлюз	Система, связывающая различные сети или системы и обеспечивающая передачу и преобразование данных независимо от различий в стандартах связи.

⚠ ВНИМАНИЕ

Прежде чем подключать инструмент к другим электронным компонентам, следует отключить их от сети. Прежде чем включать или выключать оборудование, следует установить минимальную громкость (0). В противном случае оборудование может быть повреждено, а вы сами можете получить удар электрическим током.

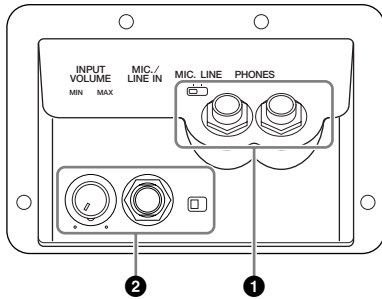

Наушники

(1) разъемы [PHONES]

Подключите наушники к одному из разъемов PHONES, находящихся снизу инструмента слева (стандартные разъемы 1/4 дюйма). Дополнительные сведения приведены на стр. 17.

Подключение микрофона или гитары

(2) разъем [MIC./LINE IN]

Подключив микрофон к разъему [MIC./LINE IN] (стандартный разъем 1/4 дюйма), находящемуся слева на обратной стороне инструмента, вы можете наслаждаться пением под воспроизведение песни (KARAOKE) или вашим собственным исполнением. Ваш голос или звук гитары воспроизводится через встроенные динамики. Инструкции по подключению приведены на стр. 54. Подключая устройства с высоким уровнем выходного сигнала, обязательно установите переключатель [MIC. LINE] в положение «LINE».

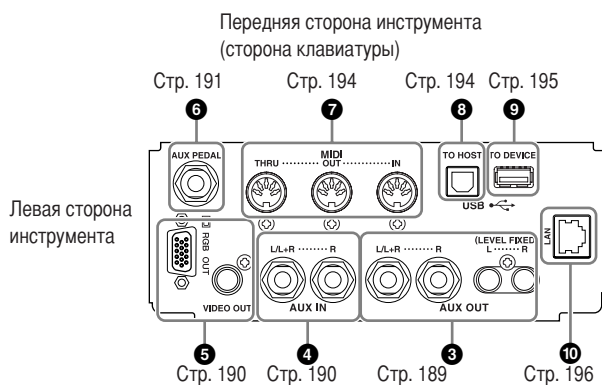

Подключение аудио- и видео-устройств (3 4 5)

⚠ ПРИМЕЧАНИЕ

Рекомендуется использовать аудиокабели и штекеры с сопротивлением, близким к нулю.

Использование внешних аудиоустройств для воспроизведения и записи (3 разъемы [AUX OUT], [AUX OUT (LEVEL FIXED)])

С помощью этих разъемов можно подключить стереосистему для усиления звука инструмента, кассетный магнитофон или к цифровое аудиоустройство для записи собственного исполнения. Звук с микрофона или гитары, подключенных к инструменту через разъем [MIC./LINE IN], воспроизводится одновременно. Обратитесь к приведенным ниже схемам и используйте аудиокабели для подключения. Эти разъемы находятся на панели разъемов на обратной стороне инструмента.

⚠ ВНИМАНИЕ

Если к выходным разъемам инструмента подключено внешнее устройство, сначала включайте питание инструмента, а затем питание внешнего устройства. Выключать питание следует в обратном порядке.

Не направляйте сигналы с выходов [AUX OUT] [AUX OUT (LEVEL FIXED)] на входы [AUX IN]. При таком подключении входной сигнал, поступающий через разъемы [AUX IN], станет выходным сигналом разъемов [AUX OUT] [AUX OUT (LEVEL FIXED)]. Такое соединение может вызвать петлю обратной связи, что сделает невозможным нормальное исполнение или может привести к повреждению обоих устройств.

Разъемы [AUX OUT]

(Стандартные телефонные разъемы [L/L+R] и [R])

Соединив инструмент и аудиосистему с помощью стандартных разъемов, вы можете регулировать громкость звука, подаваемого на внешнее устройство, с помощью диска управления [MASTER VOLUME]. Соедините выходные разъемы AUX OUT [L/L+R]/[R] и входные разъемы двух активных колонок, используя соответствующие аудиокабели. Для подключения к моноустройству используйте только разъем [L/L+R].

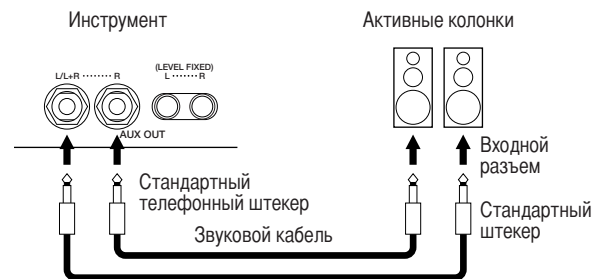

Разъемы [AUX OUT (LEVEL FIXED)] (RCA-штекеры [L] и [R])

Соединение цифрового пианино и аудиосистемы с помощью штекеров RCA ("тюльпаны") приводит к передаче внешнему устройству сигнала фиксированного уровня. При этом положение ручки [MASTER VOLUME] игнорируется. Используйте их, если громкость регулируется на внешней аудиосистеме или звук инструмента записывается на внешнее устройство. Подключите выходные разъемы AUX OUT [L]/[R] (LEVEL FIXED) инструмента к входным разъемам AUX IN внешней аудиосистемы, используя соответствующие звуковые кабели.

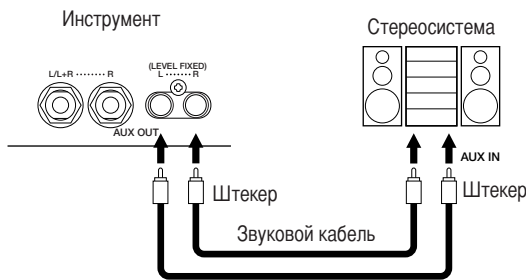

Воспроизведение звука внешних аудиоустройств с помощью встроенных динамиков (4 разъемы [AUX IN])

К этим разъемам можно подсоединять стереовыводы другого инструмента, что позволяет воспроизводить звук другого устройства через динамики инструмента. Соедините выходные разъемы (LINE OUT и т.д.) внешнего синтезатора или модуля тон-генератора с входными разъемами AUX IN [L/L+R]/[R] инструмента, используя соответствующие аудиокабели.

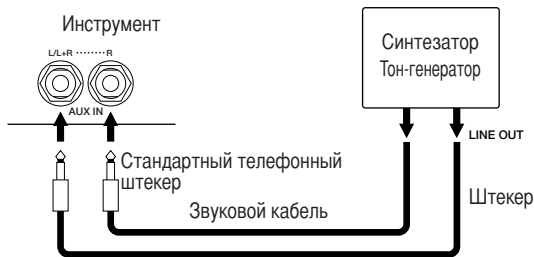

ВНИМАНИЕ

Если на входные разъемы инструмента подается звук с внешнего устройства, сначала включайте питание внешнего устройства, а затем питание инструмента. Выключать питание следует в обратном порядке.

ПРИМЕЧАНИЕ

- Для подключения к моноустройству используйте только разъем [L/L+R].
- Параметр [MASTER VOLUME] влияет на входной сигнал из разъемов [AUX IN].

Вывод изображения с экрана инструмента на внешний монитор (5 порт [VIDEO OUT], порт [RGB OUT])

К инструменту можно подключить внешний монитор и выводить текущее изображение, песни или текстовые файлы (для группового пения) на телевизор, видеосистему или компьютер. Инструкции по подключению приведены на стр. 56.

Настройки

- 1 Вызовите операционный экран. [FUNCTION] → [J] (UTILITY) → TAB [◀][▶] SCREEN OUT
- 2 Выберите стандарт видеоборудования (NTSC, PAL или RGB) с помощью кнопок [1 ▲ ▼]/ [2 ▲ ▼]. Выберите содержание сигнала Screen Out – текущее содержание экрана (LCD) или текст песни (LYRICS/TEXT) – с помощью кнопок [3 ▲ ▼]/[4 ▲ ▼].

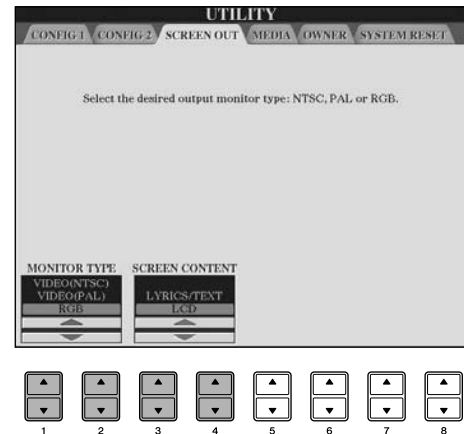

ПРИМЕЧАНИЕ

- Выберите стандарт (NTSC или PAL), соответствующий вашему видеоборудованию.
- Установите режим RGB для монитора компьютера.
- Если в качестве содержания сигнала Screen Out выбрано значение LYRICS/TEXT, через видеовыход VIDEO OUT/RGB OUT выводится только текст песни или содержание текстовых файлов, независимо от того, какой экран вызван в этот момент на дисплей самого инструмента.
- Не смотрите на экран телевизора, видеосистемы или компьютера слишком долго – это вредно для зрения. Почаще делайте перерыв и смотрите на удаленные объекты, чтобы глаза отдохнули.

Использование педального переключателя или ножного контроллера (6 разъем [AUX PEDAL])

Подключив ножной контроллер или ножной переключатель через разъем [AUX PEDAL], можно легко управлять различными функциями, которые назначаются пользователем. Например, если подключить таким образом ножной контроллер FC7 и назначить ему функцию управления громкостью, можно сделать свое исполнение более выразительным, управляя уровнем громкости играемых нот. Или, подключив ножной переключатель FC4 или FC5 и назначив ему функцию запуска и остановки воспроизведения стиля, можно включать и выключать стиль ногами. (В этом случае у педали будет та же функция, что и у кнопки STYLE CONTROL [START/STOP] на панели.) Функции, которые можно назначать, указаны далее после инструкций.

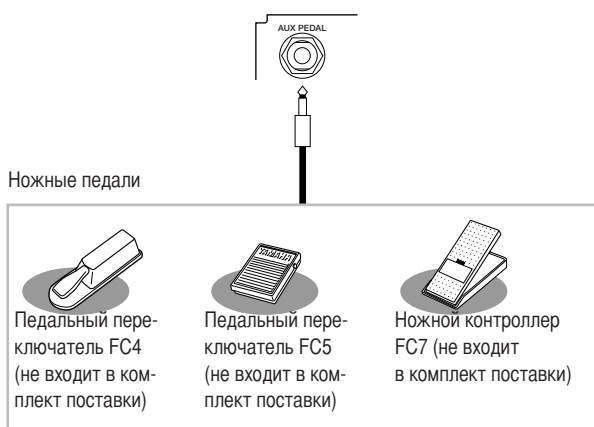

⚠ ВНИМАНИЕ

Подключайте и отключайте педаль, только когда инструмент выключен.

Назначение специальных функций ножным педалям

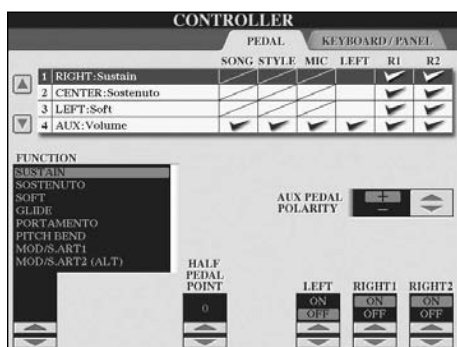

Различные функции можно назначать не только ножному переключателю или контроллеру, но и трем педалям инструмента (правой, средней и левой). Далее обсуждаются соответствующие действия и назначаемые функции (параметры).

- 1 Вызовите операционный экран.
[FUNCTION] → [D] CONTROLLER → TAB [◀] PEDAL
- 2 С помощью кнопок [A]/[B] выберите одну из трех педалей или педаль, подключенную к AUX для присвоения функции.
- 3 С помощью кнопки [1 ▲ ▼] выберите функции, которые необходимо присвоить педали, выбранной в действии 2.
Подробные сведения о функциях педалей приведены ниже.
- 4 Используйте кнопки [2 ▲ ▼]–[8 ▲ ▼], чтобы задать подробные параметры выбранных функций.
В зависимости от функции, выбранной в действии 3, доступные параметры различаются. Подробные сведения о параметрах приведены ниже.
- 5 Удостоверьтесь, что выбранной функцией можно управлять нажатием педали.

ПРИМЕЧАНИЕ Если для включения настроек регистрационной памяти используется педаль (стр. 134), то эти настройки являются недействительными.

Установите полярность педали

Включение/выключение функции с помощью педали зависит от того, какая именно педаль подключена к инструменту. Например, нажатие одной педали может включить функцию, а другой – выключить. С помощью этого параметра можно изменить порядок работы педали с прямого на обратный. Чтобы переключить полярность, нажмите кнопку [I] (AUX PEDAL POLARITY).

Подробные сведения о функциях педалей приведены ниже. Функции, отмеченные знаком *, используются только для ножного контроллера; они не будут действовать правильно с педальным переключателем.

Назначаемые функции педали

VOLUME* (Громкость)	Позволяет использовать ножной контроллер для управления громкостью. Эта функция доступна только для педали, подключенной к инструменту через разъем AUX PEDAL.
SUSTAIN (Сустейн)	Позволяет использовать ножной контроллер для управления эффектом «сустейн». Если нажать и держать нажатой педаль, звук всех проигрываемых нот будет тянуться дольше. Если отпустить педаль, звучание продленных нот мгновенно прекращается.
SOSTENUTO (Состенуто)	Позволяет использовать педаль в качестве педали состенуто. Если взять ноту или аккорд и нажать на педаль, пока клавиши нажаты, эти ноты будут длиться, пока вы не отпустите педаль. Последующие ноты не удлиняются. Например, это дает возможность продлить звучание аккорда, когда ноты, идущие сразу за ним, играют стаккато.
SOFT (Приглушение звука)	Позволяет использовать педаль для управления эффектом приглушения. Нажатие на педаль приводит к небольшому снижению громкости и легкому изменению тембра нот. Этот эффект действует только для определенных тембров.
GLIDE (Скольжение)	Если педаль нажата, высота звука изменяется, если педаль отпустить, восстанавливается обычная высота звука.
PORTAMENTO (Портаменто)	Если педаль нажата, создается эффект портаменто (плавное скольжение звука между нотами). Эффект портаменто создается при игре легато (т.е. последующая нота играет в момент, когда еще не отпущена предыдущая). Параметр Portamento Time можно также регулировать с микшерного пульта (стр. 90). Эта функция не влияет на некоторые тембры группы Natural, которые не звучат правильно с использованием этой функции.
PITCH BEND* (Изменение высоты звука)	Эта функция позволяет изменять высоту звука вверх или вниз с помощью педали.
MOD/S.ART1* (Модуляция/Super Articulation)	Включает эффект вибрато для нот, сыгранных на клавиатуре. Кроме того, для тембра S. Articulation могут быть добавлены разнообразные эффекты (стр. 78). Глубина эффекта увеличивается при нажатии ножного контроллера. На этом экране можно включить или выключить эту функцию для каждой партии клавиатуры.
MOD/S.ART2 (ALT) (Альтернативная модуляция/Super Articulation)	Отличие от MOD/S.ART1 состоит в том, что эффекты (форму сигнала) можно включать и отключать с помощью педали или педального переключателя. Эффекты (форма сигнала) включаются и отключаются при каждом нажатии педали или педального переключателя. На этом экране можно включить или выключить эту функцию для каждой партии клавиатуры.
S.ART SW (Переключатель Super Articulation)	Если используется тембр S. Articulation, эффект которого присвоен педали или педальному переключателю, его можно включить нажатием педали/педального переключателя. На этом экране можно включить или выключить эту функцию для каждой партии клавиатуры.
DSP VARIATION (вариации, задаваемые цифровым сигнальным процессором)	Включает и выключает для тембра эффект вариации, задаваемой цифровым сигнальным процессором.
VIBE ROTOR ON/OFF (Вибрации)	Включает и выключает параметр VIBRATE SW, когда выбран тип эффекта VIBE VIBRATE.
HARMONY/ECHO (Гармонизация/Эхо)	Включает и выключает для тембра эффект гармонизации/эха.
VOCAL HARMONY (Гармония вокала)	Включает и выключает функцию гармонизации вокала.
TALK (Речь)	Включает и выключает функцию изменения настроек микрофона MIC SETTING Talk.
SCORE PAGE+ (Следующая страница партитуры)	Когда песня остановлена, можно перейти к следующей странице партитуры.
SCORE PAGE- (Предыдущая страница партитуры)	Когда песня остановлена, можно перейти к предыдущей странице партитуры.
LYRICS PAGE + (Слова/Следующая страница)	Когда песня остановлена, можно перейти к следующей странице со словами.
LYRICS PAGE- (Предыдущая страница со словами)	Когда песня остановлена, можно вернуться к предыдущей странице со словами.
TEXT PAGE+ (Следующая страница текста)	Можно перейти к следующей странице с текстом.
TEXT PAGE- (Предыдущая страница текста)	Можно вернуться к предыдущей странице с текстом.
SONG PLAY/PAUSE (Воспр./Пауза песни)	Действует так же, как кнопка SONG [PLAY/PAUSE].
STYLE START/STOP (Запуск/остановка воспроизведения стиля)	Действует так же, как кнопка [START/STOP] на панели STYLE CONTROL.

TAP TEMPO (Собственный темп)	Действует так же, как кнопка [TAP TEMPO].
SYNCHRO START (Синхронный запуск)	Действует так же, как кнопка [SYNC START].
SYNCHRO STOP (Синхронная остановка)	Действует так же, как кнопка [SYNC STOP].
INTRO1-3 (Интродукция 1-3)	Действует так же, как кнопка [INTRO I-III].
MAIN A-D (Основная часть A-D)	Действуют так же, как кнопки [MAIN VARIATION A-D].
FILL DOWN (Вставка и основная часть вниз)	Играется вставка, за которой автоматически следует часть Main ближайшей кнопки слева.
FILL SELF (Только вставка)	Играется вставка.
FILL BREAK (Вставка брейка)	Проигрывает брейк.
FILL UP (Вставка и основная часть вверх)	Играется вставка, за которой автоматически следует часть Main ближайшей кнопки справа.
ENDING1-3 (Концовка 1-3)	Действует так же, как кнопки [ENDING/rit. I-III].
FADE IN/OUT (Усиление/затухание звука)	Включает и отключает функцию Fade In/Fade Out.
FINGERED/FING ON BASS (Традиционный/Традиционный с басом)	Педаль служит переключателем между аппликатурами Fingered и On Bass (стр. 107).
BASS HOLD (Задержка баса)	Пока педаль нажата, басовая нота стиля аккомпанемента будет продолжать звучать, даже если сменится аккорд. Эта функция не работает, если для аппликатуры выбран параметр AI FULL KEYBOARD.
PERCUSSION (Перкуссия)	С помощью педали можно играть на ударном инструменте, выбранном кнопками [4 ▲ ▼]–[8 ▲ ▼]. Для выбора ударного инструмента можно использовать клавиатуру.
DUAL ON/OFF (Включение/отключение наложения тембров)	Действует так же, как кнопка PART ON/OFF [DUAL (RIGHT2)].
SPLIT ON/OFF (Включение/отключение разделения тембров)	Действует так же, как кнопка PART ON/OFF [SPLIT (LEFT)].
OTS+ (Следующая настройка «в одно касание»)	Вызов следующей настройки «в одно касание».
OTS- (Предыдущая настройка «в одно касание»)	Вызов предыдущей настройки «в одно касание».

ПРИМЕЧАНИЕ Даже если за педалями закреплены функции Sostenuito и Portamento, они не будут влиять на тембры Organ Flutes.

Регулируемые параметры для каждой функции

Перечисленные ниже параметры соответствуют кнопкам [2 ▲ ▼]–[8 ▲ ▼], а их доступность зависит от выбранного типа параметра. Например, если в качестве типа выбран SUSTAIN, на экране автоматически появляются параметры HALF PEDAL POINT, RIGHT 1, RIGHT 2 и LEFT.

SONG, STYLE, MIC, LEFT, RIGHT1, RIGHT2	Эти параметры служат для указания партий, на которые будет влиять педаль.
HALF PEDAL POINT* (Половинное нажатие педали)	Можно указать, насколько сильно следует нажать на педаль, чтобы сработал переключатель (стр. 192).
DEPTH (Глубина)	Определяет глубину эффекта педали.
UP/DOWN (Вверх/вниз)	Если выбрана функция GLIDE или PITCH BEND, этот параметр определяет, будет ли высота тона повышаться или понижаться.
RANGE (Диапазон)	Если выбрана функция GLIDE или PITCH BEND, можно задать диапазон изменения высоты звука в полутонах. Также задается с помощью настройки → Pitch Bend Range (стр. 90).
ON SPEED (Скорость включения)	Если выбрана функция GLIDE, можно задать скорость изменения высоты звука.
OFF SPEED (Скорость выключения)	Если выбрана функция GLIDE, можно задать скорость изменения высоты звука, когда педаль отпускается.
KIT (Набор ударных)	Если педали присвоена функция PERCUSSION, отображаются все имеющиеся наборы тембров ударных, и вы можете выбрать набор, который должен использоваться для педали.
PERCUSSION (Перкуссия)	Если педали присвоена функция PERCUSSION, отображаются все звуки выбранной ударной установки (см. функцию KIT выше). Таким образом, вы можете выбрать звук определенного инструмента, который будет приписан педали.

Подключение внешних MIDI-устройств (7 порты [MIDI])

Подключайте внешние MIDI-устройства через встроенные порты [MIDI], используя стандартные кабели MIDI.

MIDI IN	Вход, на который поступают MIDI-данные с внешнего MIDI-устройства.
MIDI OUT	Выход, передающий MIDI-данные, создаваемые инструментом.
MIDI THRU	Просто передает MIDI-данные, полученные через MIDI IN.

Общие сведения об интерфейсе MIDI и возможностях его эффективного использования содержатся в следующих разделах:

- Что такое MIDI? стр. 196
- Что можно делать с помощью MIDI стр. 199
- Настройки MIDI стр. 200

Подключение компьютера, USB-устройства или подключение к Интернету (7 8 9 10)

Подключение компьютера (порты 7 [MIDI] и 8 [USB TO HOST])

Подключив компьютер к инструменту через порты [USB TO HOST] или [MIDI], можно осуществить обмен данными между ними через порт MIDI и использовать развитые средства компьютерных музыкальных программ. Имейте в виду, что потребуется также установить подходящий драйвер USB-MIDI. Ниже приведены инструкции по подключению и использованию портов.

ПРИМЕЧАНИЕ

Если ваш компьютер оборудован USB-интерфейсом, мы рекомендуем подключать инструмент к компьютеру с помощью USB, а не MIDI.

ПРИМЕЧАНИЕ

Драйвер
Драйвер – это программа, которая обеспечивает интерфейс передачи данных между операционной системой компьютера и подсоединенным оборудованием. Чтобы соединить компьютер и инструмент, необходимо установить драйвер USB-MIDI. См. отдельное руководство по установке (стр. 4).

Это объяснение разбито на две части для двух типов подключений: к порту [USB TO HOST] и к порту [MIDI].

Подключение к порту [USB TO HOST]

При подключении инструмента к компьютеру через USB-интерфейс используйте стандартный USB-кабель (с обозначением USB) для подключения порта [USB TO HOST] инструмента к порту USB компьютера. Затем установите драйвер USB-MIDI.

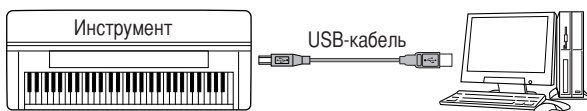

ПРИМЕЧАНИЕ

О портах [USB TO HOST] и [USB TO DEVICE]

Инструмент оборудован портами USB двух типов: [USB TO HOST] и [USB TO DEVICE]. Будьте внимательны, не перепутайте эти порты и соответствующие разъемы кабеля.

Подключайте к разъемам только соответствующие штекеры.

Описание порта [USB TO DEVICE] приведено в следующем разделе.

ВНИМАНИЕ

Техника безопасности при подключении к порту [USB TO HOST]

Подключая компьютер к порту [USB TO HOST], следуйте перечисленным ниже правилам. Их несоблюдение может привести к зависанию компьютера и повреждению или потере данных. Если компьютер или инструмент завис, выключите питание инструмента и перезагрузите компьютер.

- Прежде чем подключать компьютер к порту [USB TO HOST], выйдите из энергосберегающих режимов компьютера (режима ожидания, сна, готовности), закройте все открытые приложения, а также выключите питание инструмента.
- Выполните следующие действия, прежде чем отключить питание инструмента или подсоединить/отсоединить USB-кабель компьютера или инструмента.
 - Закройте все открытые приложения на компьютере.
 - Убедитесь, что не идет передача данных с инструмента. (Данные передаются только при нажатии клавиш на клавиатуре или при воспроизведении песни.)
- Во время подключения USB-устройства к инструменту делайте паузы не менее 6 секунд между следующими операциями: между выключением и включением питания инструмента, а также между подсоединением и отсоединением USB-кабеля.

ПРИМЕЧАНИЕ

- Инструмент начнет передачу через некоторое время после установки USB-соединения.
- Если для подключения инструмента к компьютеру используется USB-кабель, подключение должно быть прямым (без промежуточного USB-концентратора).
- Для получения сведений о настройке программного обеспечения обращайтесь к руководству пользователя соответствующего программного обеспечения.

Подключение к портам [MIDI]

Подключить инструмент к компьютеру по MIDI-интерфейсу можно двумя способами. Если ваш компьютер оснащен встроенным MIDI-интерфейсом, подключите порт MIDI OUT компьютера к порту [MIDI IN] инструмента, а порт [MIDI OUT] инструмента к порту MIDI IN компьютера.

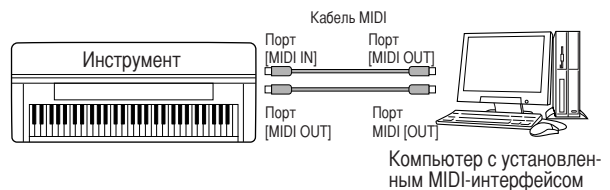

Второй способ подключения – с помощью отдельного внешнего MIDI-интерфейса, подключенного к компьютеру через порт USB или последовательный порт (используемый для модема или принтера). С помощью стандартных MIDI-кабелей подключите порт MIDI OUT внешнего интерфейса к порту [MIDI IN] инструмента, а порт [MIDI OUT] инструмента – к порту MIDI IN внешнего интерфейса.

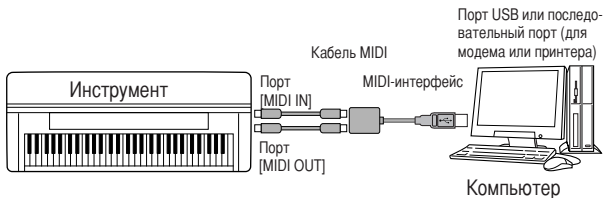

ПРИМЕЧАНИЕ

Используйте только подходящий для вашего компьютера MIDI-интерфейс.

Подключение сетевого адаптера или устройства хранения данных с USB-интерфейсом (Ⓢ через порт [USB TO DEVICE])

Порт [USB TO DEVICE] можно использовать двумя способами.

- С помощью сетевого адаптера с USB-интерфейсом вы можете подключиться непосредственно к Интернету и загружать музыкальные данные со специализированных веб-сайтов (стр. 176).
- Подключив к инструменту устройство хранения данных с USB-интерфейсом с помощью стандартного кабеля USB, вы можете сохранять на это устройство созданные вами данные, а также считывать данные с подключенного устройства.

ПРИМЕЧАНИЕ

О портах [USB TO HOST] и [USB TO DEVICE]

Инструмент оборудован разъемами USB двух типов: [USB TO HOST] и [USB TO DEVICE]. Будьте внимательны, не перепутайте эти порты и соответствующие разъемы кабеля. Подключайте к разъемам только соответствующие штекеры. Описание порта [USB TO HOST] содержится в предыдущем разделе.

Использование устройств хранения данных с интерфейсом USB

Этот тип предназначен для подключения к инструменту устройства хранения данных с USB-интерфейсом, он позволяет сохранять созданные вами данные на подключенном устройстве, а также считывать данные с этого устройства. Ниже приведены инструкции по их подключению и использованию.

Перед работой с USB-устройством хранения данных изучите раздел «Использование USB-устройства хранения данных (флэш-памяти USB/дискеты и т.д.)» на стр. 22.

- 1 Подключите USB-устройство хранения данных к порту [USB TO DEVICE] с помощью стандартного USB-кабеля.
- 2 После этого выйдите из экрана выбора и вернитесь к этому экрану (или одновременно нажмите кнопки переключения между вкладками [◀] и [▶] на экране выбора). Автоматически вызываются вкладки USB (USB 1, USB 2 и т. д.), и вы можете сохранять файлы и воспроизводить музыку с запоминающих устройств.

ПРИМЕЧАНИЕ

Проверка свободной памяти на USB-устройстве хранения данных
 Проверить объем свободной памяти можно с экрана, вызываемого следующей последовательностью действий:
 [FUNCTION] → [J] UTILITY → TAB [◀][▶] MEDIA
 Выберите устройство с помощью кнопок [A]/[B] на экране и нажмите [F] (PROPERTY) (Свойство).

ПРИМЕЧАНИЕ

Даже если компьютер подключен к порту [USB TO HOST], а USB-устройство – к порту [USB TO DEVICE] инструмента, вы не можете получить доступ к USB-устройству с компьютера через инструмент.

Форматирование USB-носителя

Дополнительные сведения приведены на стр. 68.

ВНИМАНИЕ

Форматирование USB-носителя удаляет с него все данные. Убедитесь, что на формируемом USB-носителе нет важных данных.

Резервное копирование данных на компьютер

Резервное копирование данных инструмента на компьютер

После того как вы сохранили данные на USB-устройство хранения данных, можно скопировать эти данные на жесткий диск компьютера, а затем архивировать и упорядочивать данные по желанию. Просто подключите устройство к компьютеру, как показано ниже.

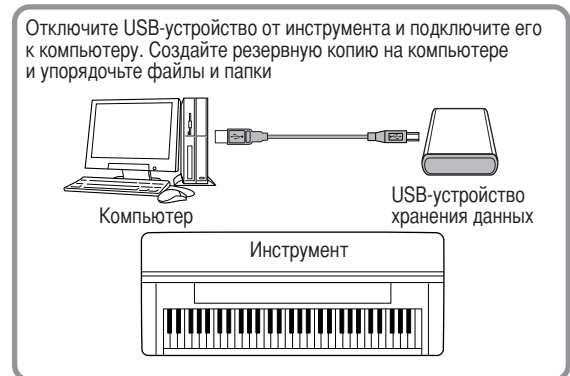

Отключите USB-устройство от инструмента и подключите его к компьютеру. Создайте резервную копию на компьютере и упорядочьте файлы и папки

Копирование файлов с жесткого диска компьютера на USB-устройство хранения данных

Файлы с жесткого диска компьютера можно перенести на инструмент, сначала скопировав их на съемный носитель, а затем подключив этот носитель к инструменту. С жесткого диска компьютера на USB-устройство хранения данных можно скопировать не только файлы, созданные непосредственно на инструменте, но и стандартные MIDI-файлы и файлы стилей, созданные на других устройствах. Скопировав данные, подключите устройство к порту [USB TO DEVICE] инструмента и воспроизведите данные на инструменте.

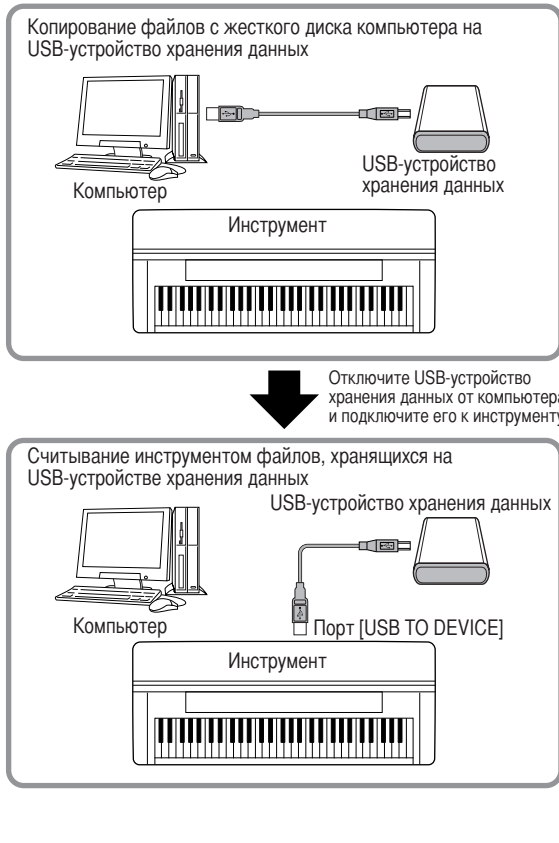

Подключение к Интернету (10 порт [LAN])

Существует три способа использования порта [LAN] (расположенного в левой части нижней панели инструмента) для доступа к специальным веб-сайтам в Интернете и загрузки данных о песнях и т.п. Инструкции по подключению приведены на стр. 176.

Что такое MIDI?

Говоря простыми словами, MIDI – это стандарт передачи данных, позволяющий осуществлять легкий и полный контроль электронных или цифровых инструментов и других устройств. Чтобы лучше понять, для чего служит MIDI, сначала рассмотрим акустические инструменты, например рояль или классическую гитару. На рояли вы нажимаете клавишу, а молоточек внутри ударяет по струне и воспроизводит ноту. При игре на гитаре вы перебираете струны, и они издают звуки. А как воспроизводятся ноты на цифровом инструменте?

Извлечение звука на акустической гитаре



Вы дергаете струну, корпус гитары резонирует и получается звук

Игра на цифровом инструменте

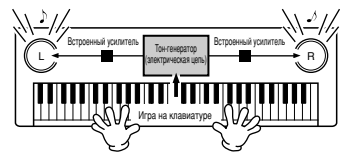

Играя на клавиатуре, вы посылаете команду воспроизвести ту или иную ноту через динамики электронного инструмента. Все ноты хранятся в виде сэмплов в тон-генераторе.

У электронного инструмента, как показано выше на иллюстрации, сэмпл звука (записанная ранее нота), который хранится в тон-генераторе (электронной схеме), воспроизводится на основе информации, поступившей с клавиатуры.

Теперь давайте посмотрим, что происходит при воспроизведении записи. При прослушивании компакт-диска (например с записью сольного концерта пианиста) вы слышите звук (колебания воздуха) этого акустического инструмента как таковой. Это называется аудиоданными, в отличие от данных MIDI.

Запись и воспроизведение игры на акустическом инструменте (аудиоданные)

Запись

Воспроизведение

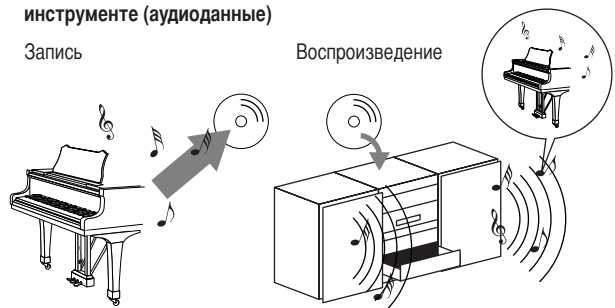

В приведенном выше примере на компакт-диск записывается звук фортепиано как такового в виде аудиоданных. Прослушав этот компакт-диск дома, вы фактически услышите «копию» фортепианного концерта. Само фортепиано при этом не требуется, так как его звук уже записан на компакт-диск и его остается лишь воспроизвести через динамики.

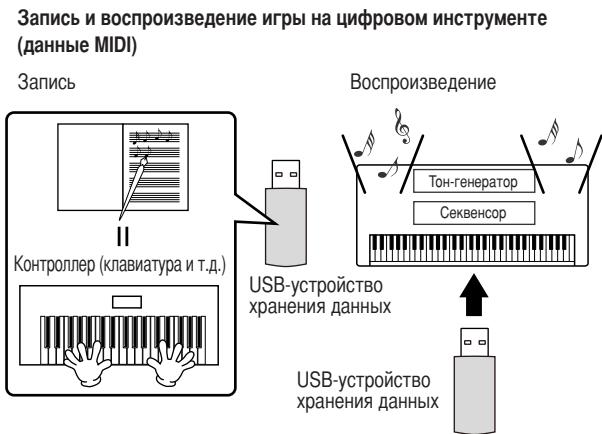

ПРИМЕЧАНИЕ

В случае с цифровым инструментом звуковой сигнал посылается через порты инструмента (например [AUX OUT]).

Контроллер и тон-генератор являются эквивалентом фортепиано, рассмотренного в предыдущем примере. В данной ситуации игра исполнителя сохраняется в виде данных MIDI (см. рисунок ниже). Чтобы записать звук акустического фортепиано, требуется специальное звукозаписывающее оборудование. Однако поскольку инструмент обладает встроенным секвенсором, это позволяет делать записи без спецоборудования. Таким образом, ваш цифровой инструмент — Clavinova — позволяет как записывать, так и воспроизводить данные.

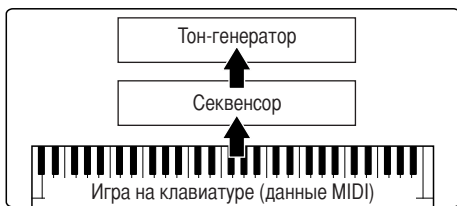

Тем не менее, чтобы услышать из динамиков звук, необходим его источник.

Тон-генератор данного инструмента выполняет эту функцию. Запись исполнения воспроизводится с помощью секвенсора, который преобразует информацию, хранящуюся в файлах MIDI, в звуки. При этом используются тембры, хранящиеся в памяти тон-генератора. Он способен точно воспроизвести множество самых разных звуков, включая тембр фортепиано. Если взглянуть на связь секвенсора и тон-генератора с другой стороны, то окажется, что их роли напоминают роли пианиста и фортепиано, исполнителя и инструмента. Поскольку цифровые инструменты способны обрабатывать аудиоданные и данные MIDI по отдельности, мы имеем возможность прослушать выступление пианиста, которое будет воспроизведено тембром другого инструмента (например гитары или скрипки).

ПРИМЕЧАНИЕ

Хотя устройство представляет собой единый музыкальный инструмент, его можно представить в виде совокупности электронных компонентов: контроллера, тон-генератора и секвенсора.

И, наконец, давайте выясним, какого рода данные записываются и служат основой для воспроизведения звука. Допустим, вы взяли на инструменте четвертную ноту «до», воспользовавшись тембром фортепиано на клавиатуре инструмента. В отличие от акустического инструмента, где звук производится вследствие резонирования, электронный инструмент получает информацию с клавиатуры о том, какая клавиша и когда нажата, с каким тембром, насколько сильно и когда была отпущена. Затем каждый вид информации преобразуется в числовую величину и посылается в тон-генератор. Беря за основу формирования звука набор таких значений, тон-генератор воспроизводит хранящийся в памяти сэмпл.

Пример информации, считываемой с клавиатуры

Номер тембра (название тембра)	01 (рояль)
Номер ноты (название клавиши)	60 (C3) (до третьей октавы)
Начало звучания (когда клавиша нажата) и конец звучания (когда клавиша отпущена)	Длительность в числовом выражении (четверть)
Скорость нажатия (Velocity) (сила, с которой была нажата клавиша)	120 (сильное нажатие)

Операции, выполненные с помощью элементов управления на передней панели инструмента, например выбор тембров и игра на клавиатуре, сохраняются в виде данных MIDI. Стили аккомпанемента и песни также состоят из данных MIDI.

MIDI означает Musical Instrument Digital Interface (Цифровой интерфейс для музыкальных инструментов). Этот интерфейс дает возможность музыкальным инструментам осуществлять взаимодействие друг с другом, отправляя и получая сообщения типа Note, Control Change, Program Change, а также других видов MIDI-сообщений или данных. Инструмент может управлять MIDI-устройством путем передачи данных, относящихся к нотам, и различных управляющих данных. С другой стороны, инструмент может работать под управлением входящих MIDI-сообщений, которые автоматически определяют режим работы тон-генератора, задают MIDI-каналы, тембры и эффекты, меняют значения параметров и, конечно, воспроизводят тембры, заданные для разных партий.

ПРИМЕЧАНИЕ

При сравнении аудиопотока с данными MIDI можно отметить следующие преимущества последних:

- Намного меньше объем данных.
- Такие данные можно легко и эффективно редактировать, вплоть до смены тембров и полного преобразования файла.

MIDI-сообщения можно разделить на две группы: каналные (Channel) и системные (System).

Канальные MIDI-сообщения

Инструмент поддерживает 16 MIDI-каналов (32 канала приема данных MIDI при использовании порта [USB]). Это можно сравнить с одновременной игрой на 16 инструментах. Сообщения каналов передают такую информацию, как Note ON/OFF (Начало и конец звучания) и Program Change (Изменение программы) для каждого из 16 каналов.

Название сообщения	Действие/параметр, настраиваемый на передней панели
Начало и конец звучания	Эти сообщения создаются во время игры на клавиатуре. Каждое сообщение содержит номер конкретной ноты, который соответствует нажатой клавише, и значение скорости, зависящее от силы удара по клавише.
Изменение программы	Выбор тембра (параметры MSB/LSB)
Изменение управления	Изменение громкости, панорамы (микшерный пульс) и т.д.

ПРИМЕЧАНИЕ

Информация об игре на клавиатуре для всех песен и стилей обрабатывается как данные MIDI.

Каналы MIDI

Информация об игре на клавиатуре в формате MIDI привязывается к одному из 16 каналов MIDI. Распределение сообщений по 16 каналам делает возможным передачу данных шестнадцати различных инструментальных партий по одному MIDI-кабелю.

Представьте, что MIDI-каналы – это телевизионные каналы. Каждая телевизионная станция вещает по определенному каналу. Ваш телевизор одновременно принимает множество самых разных программ, а вы выбираете нужный канал, чтобы смотреть интересующую вас программу.

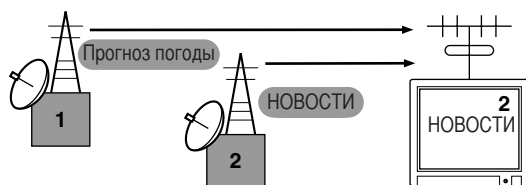

Принцип действия MIDI тот же. Передающее устройство посылает определенному каналу (MIDI Transmit Channel) принимающего устройства сообщения по MIDI-кабелю. Если MIDI-канал принимающего устройства (MIDI Receive Channel) соответствует каналу передающего устройства (Transmit Channel), принимающее устройство будет воспроизводить звук в соответствии с полученными сообщениями.

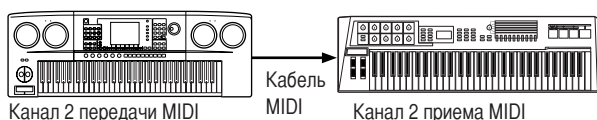

ПРИМЕЧАНИЕ

Клавиатура и внутренний тон-генератор инструмента тоже соединяются с помощью MIDI. → LOCAL CONTROL (стр. 202) (локальное управление)

Например, данные нескольких партий или каналов, включая данные о стиле аккомпанемента, можно передавать одновременно (см. рисунок ниже).

Пример: Запись исполнения на инструменте с автоаккомпанементом (воспроизведением стиля) на внешний секвенсор

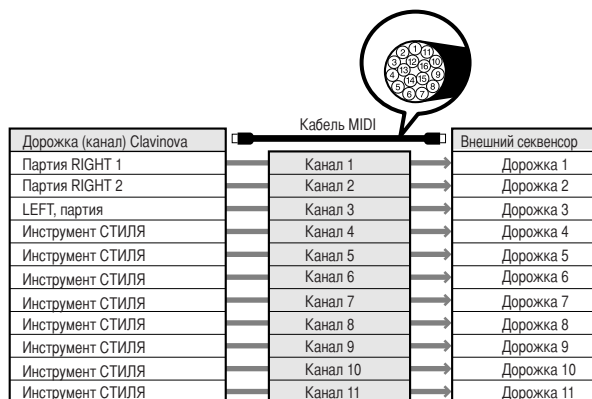

Важно определить, какие типы данных должны передаваться каждому из каналов MIDI (стр. 202). Инструмент также позволяет указать, каким образом будут воспроизводиться полученные данные (стр. 203).

Системные сообщения

Эти данные используются всей MIDI-системой. Сюда относятся системные сообщения Exclusive, в которых передаются данные, специфичные для инструментов каждого производителя, и сообщения Realtime (реального времени), управляющие работой MIDI-устройства.

Название сообщения	Действие/параметр, настраиваемый на передней панели
Системные сообщения Exclusive	Настройки типа эффекта (микшерный пульс) и т.п.
Сообщения Realtime	Установка частоты синхронизации, включение/выключение воспроизведения

Список поддерживаемых инструментом типов сообщений приведен в разделах «MIDI Data Format» и «MIDI Implementation Chart» сборника таблиц.

Что можно делать с помощью MIDI

- Вы можете записать свою игру (каналы 1 – 16) в сопровождении автоаккомпанемента инструмента на внешний секвенсор (или компьютер с соответствующим программным обеспечением). По окончании записи отредактируйте материал с помощью секвенсора, а затем воспроизведите его на инструменте.

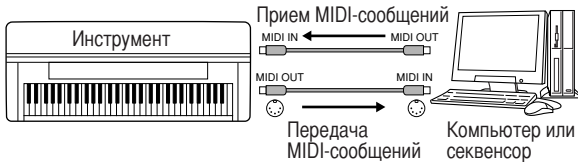

Если требуется использовать инструмент в качестве многотембрового тон-генератора, совместимого с форматом XG, на странице Receive экрана MIDI (каналы 1 – 16) для каналов MIDI, настроенных на прием, установите параметру MIDI/USB 1 значение «SONG» (стр. 203).

- Вы можете управлять инструментом с внешней MIDI-клавиатуры.

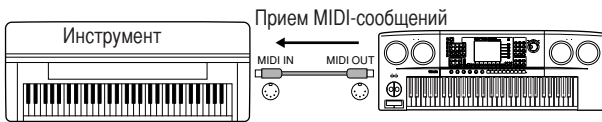

Совместимость MIDI-данных

В этом разделе обсуждаются основные вопросы совместимости данных: могут ли другие MIDI-устройства проигрывать файлы, записанные на пианино CGP-1000, и может ли CGP-1000 воспроизводить коммерческие записи и MIDI-файлы, созданные для других инструментов или на компьютере. В зависимости от типа MIDI-устройства и характеристик данных можно либо сразу воспроизводить эти данные, либо сначала надо выполнить некоторые действия. Если при воспроизведении данных возникают проблемы, см. следующие разделы.

Форматы секвенции

Данные песен записываются и хранятся в различных системах, которые называются форматами секвенции.

Воспроизведение возможно, только если MIDI-устройство поддерживает формат секвенции, использующийся в песне. Синтезатор CGP-1000 поддерживает следующие форматы.

● Формат SMF (стандартный файл MIDI)

Этот самый распространенный формат. Есть два типа формата SMF: Format 0 и Format 1. Многие MIDI-устройства поддерживают Format 0. Кроме того, большинство имеющихся в продаже песен записаны в этом формате.

- CGP-1000 поддерживает оба формата.
- Песня, записанная с помощью CGP-1000, автоматически сохраняется в формате SMF Format 0.

● Формат ESEQ

Этот формат секвенции поддерживают многие MIDI-устройства корпорации Yamaha, включая серию инструментов Clavinova. Это общий формат, который используется разным программным обеспечением Yamaha.

- Синтезатор CGP-1000 совместим с ESEQ.

● Формат XF

Формат XF корпорации Yamaha представляет собой вариант стандарта SMF (Standard MIDI File), усовершенствованный за счет увеличения функциональности и возможности дальнейшего расширения. При воспроизведении файла в формате XF, содержащего текст, синтезатор может выводить на экран тексты песен. (SMF – это самый распространенный формат файлов MIDI. Инструмент совместим с форматами SMF 0 и 1, и при записи «песенных» данных используется формат SMF 0.)

● Файл стиля

Формат SFF (формат файла стиля) был разработан с учетом всех достижений корпорации Yamaha в области автоаккомпанемента.

Формат распределения тембров

В MIDI тембры приписываются к так называемым «номерам программ». Стандарт присвоения таких номеров (порядок размещения тембров) и называется «форматом распределения тембров».

Тембры могут воспроизводиться неправильно, если этот формат данных песни не совпадает с форматом воспроизводящего MIDI-устройства. Инструмент поддерживает следующие форматы.

■ ПРИМЕЧАНИЕ

Даже если MIDI-устройства и MIDI-файлы удовлетворяют всем вышеперечисленным условиям, данные все равно могут оказаться несовместимыми из-за особенностей устройств и методов записи данных.

● Стандарт GM System Level 1

Это один из самых распространенных форматов. Многие MIDI-устройства совместимы с форматом GM System Level 1, поскольку этот формат поддерживается наиболее популярным коммерческим программным обеспечением.

● Стандарт GM System Level 2

«GM System Level 2» – это стандартная спецификация, являющаяся улучшенным вариантом стандарта «GM System Level 1», которая повышает совместимость данных песни. Этот стандарт обеспечивает улучшенную полифонию, обладает большим выбором тембров, расширяет параметры тембров и делает возможной интегрированную обработку эффектов.

● Формат XG

Формат XG является расширением формата General MIDI (GM System level 1 format). Фирма Yamaha разработала эту спецификацию для увеличения числа доступных тембров и лучшего управления тембрами и эффектами, а также для совместимости MIDI-данных в будущем. Песни, записанные на CGP-1000 с использованием тембров XG, совместимы с любыми устройствами, поддерживающими формат XG.

● Формат DOC (Disk Orchestra Collection)

Этот формат распределения тембров поддерживают многие MIDI-устройства корпорации Yamaha, включая цифровые пианино серии Clavinova.

● Формат GS

Формат GS был разработан корпорацией Roland. Так же, как и стандарт XG корпорации Yamaha, формат GS – это значительно усовершенствованное расширение стандарта GM, обеспечивающее большее количество доступных тембров, наборов ударных инструментов и их вариаций, а также лучшее управление тембрами и эффектами.

Настройки MIDI

Этот экран позволяет задать параметры MIDI. В инструмент встроено 10 заранее запрограммированных шаблонов, позволяющих быстро и легко настроить его на конкретное MIDI-приложение или внешнее устройство. Также можно редактировать заранее запрограммированные шаблоны и сохранить до десяти собственных оригинальных шаблонов на экране USER. Эти оригинальные шаблоны можно сохранить как единый файл на USB-устройство хранения данных с помощью экрана выбора MIDI SETUP (вызывается нажатием кнопок [FUNCTION] → [J] UTILITY → TAB [▶] SYSTEM RESET).

Основные операции

- 1 Вызовите экран для операций выбора шаблона MIDI. Функция → [I] MIDI



- 2 Как использовать заранее запрограммированные шаблоны или редактировать их

Нажмите кнопку TAB [◀], чтобы выбрать экран PRESET. Чтобы выбрать шаблон MIDI, нажмите одну из кнопок от [A] – [J].

Как использовать сохраненные на экране USER шаблоны или редактировать их

Нажмите кнопку TAB [▶], чтобы выбрать экран USER. Чтобы выбрать шаблон MIDI, нажмите одну из кнопок от [A] – [J].

- 3 Чтобы изменить шаблон, нажатием кнопки [8 ▼] (EDIT) (редактирование) вызовите экран MIDI для редактирования.

Для выбранного шаблона отображаются индивидуальные настройки параметров. Здесь можно редактировать каждый параметр.



- 4 Используйте кнопки TAB [◀]/[▶] для вызова соответствующего экрана настроек.

Экран SYSTEM (Система)	Системные настройки MIDI (стр. 202)
Экран TRANSMIT (Передача)	Настройки передачи MIDI-сообщений (стр. 202)
Экран RECEIVE (Прием)	Настройки приема MIDI-сообщений (стр. 203)
Экран BASS (Бас)	Настройки басовой ноты аккорда при воспроизведении стиля на основе полученных данных MIDI (стр. 203)
Экран CHORD DETECT (Обнаружение аккорда)	Настройки типа аккорда при воспроизведении стиля на основе полученных данных MIDI (стр. 204)

- 5 После того как вы внесли изменения, нажмите кнопку [EXIT] (Выход), чтобы вернуться к экрану выбора шаблонов MIDI (PRESET или USER).

- 6 Выберите вкладку USER с помощью кнопок TAB [◀]/[▶], чтобы сохранить данные (стр. 69).

Заранее запрограммированные шаблоны MIDI



Название шаблона	Описание
All Parts (Все партии)	Передача всех партий, включая партии клавиатуры (RIGHT 1, 2 и LEFT), за исключением партий песни.
KBD & STYLE (Клавиатура и стиль)	Отличается от шаблона «All Parts» только способом управления партиями клавиатуры. Партия правой руки обрабатывается как партия UPPER (вместо RIGHT1 и 2), а партия левой руки – как LOWER.
Master KBD (Главная клавиатура)	При этой настройке синтезатор используется как «основная» клавиатура, управляющая одним или несколькими подключенными тон-генераторами или другими устройствами (например компьютером/секвенсером).
Song (Песня)	Все каналы передачи MIDI-сообщений настраиваются в соответствии с каналами 1-16 песни. Этот шаблон можно использовать для воспроизведения песни тембрами внешнего тон-генератора или для записи музыки на внешний секвенсор.
Clock Ext. (Внешняя синхронизация)	Воспроизведение (песни или стиля) синхронизируются с внешним MIDI-источником, а не с внутренним источником синхронизации инструмента. Этот шаблон используется, если нужно задать темп на MIDI-устройстве, подключенном к инструменту.
MIDI Accord 1	MIDI-аккордеоны позволяют передавать MIDI-данные и проигрывать мелодию на подключенных тон-генераторах с клавиатуры и кнопок баса/аккордов аккордеона. Этот шаблон позволяет проигрывать мелодии с клавиатуры и управлять воспроизведением стиля на синтезаторе с помощью клавиш для левой руки.
MIDI Accord 2	Отличается от шаблона «MIDI Accord1» только тем, что аккорды и басовые ноты, которые вы играете левой рукой на MIDI-аккордеоне, воспринимаются так же, как нотные MIDI-события.
MIDI Pedal 1	MIDI-педали позволяют играть на подключенных тон-генераторах ногами (это особенно удобно для проигрывания басовых партий из одной ноты). Этот шаблон позволяет проигрывать основной тон аккорда и управлять им во время воспроизведения стиля с помощью MIDI-педали.
MIDI Pedal 2	Этот шаблон позволяет играть басовую партию при воспроизведении стиля с помощью MIDI-педали.
MIDI OFF (MIDI Выкл.)	MIDI-сигналы не отправляются и не принимаются.

Экран SYSTEM

Системные настройки MIDI

Эти пояснения относятся к экрану SYSTEM, который вызывается в действии 4 раздела «Основные операции» на стр. 200.

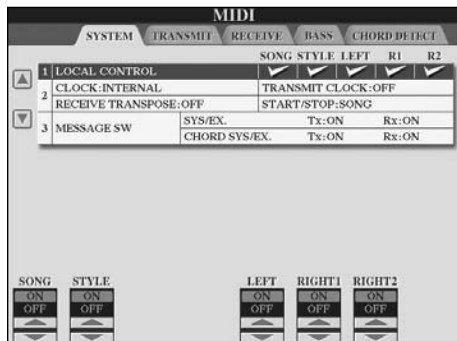

LOCAL CONTROL (Локальное управление)

Этот параметр позволяет включить или выключить режим использования внутренних тембров для каждой части. Если функция Local Control включена (параметр «ON»), клавиатура инструмента управляет его собственным (локальным) внутренним тон-генератором, что позволяет проигрывать встроенные тембры прямо с клавиатуры. Если параметру «Local Control» присвоено значение «OFF», клавиатура и контроллеры отключаются от внутреннего тон-генератора инструмента, поэтому их использование не дает никакого результата. Это позволяет, например, подключить внешний MIDI-секвенсор, который и будет проигрывать песню с учетом используемых в инструменте тембров. Таким образом, клавиатуру инструмента можно применять для записи на внешний секвенсор и/или для игры тембрами внешнего тон-генератора.

Настройка синхронизации и т.д.

CLOCK (Синхронизация)

Позволяет выбрать способ синхронизации MIDI-устройств. Можно синхронизировать инструмент и внешнее устройство по внутреннему таймеру инструмента или, наоборот, по сигналу синхронизации от внешнего устройства. INTERNAL (Внутренняя) – это обычная настройка синхронизации, если инструмент используется отдельно или в качестве главной клавиатуры, управляющей внешним устройством. Если инструмент используется вместе с внешним секвенсером, компьютером с MIDI-интерфейсом или другим MIDI-устройством, с которым надо синхронизировать синтезатор, выберите одно из следующих значений параметра CLOCK: MIDI, USB 1 или USB 2. Проверьте, правильно ли подключено внешнее устройство (например к разъему MIDI IN инструмента), и убедитесь, что это устройство правильно передает MIDI-сигнал синхронизации. Если выбрана синхронизация по внешнему устройству (MIDI, USB 1 или USB 2), то в сегменте «Темпо» главного экрана будет отображаться значение «Ext.».

TRANSMIT CLOCK (передача сигналов синхронизации)

Этот параметр управляет включением/отключением режима передачи сигнала синхронизации (F8). Если он отключен (OFF), MIDI-сигналы синхронизации или данные Start/Stop (запуск/остановка) не передаются даже при воспроизведении песни или стиля.

● **RECEIVE TRANSCOPE** (транспонирование внешнего сигнала)
Этот параметр определяет, будет ли настройка транспонирования синтезатора (стр. 58) применяться к нотам, полученным через MIDI.

START/STOP (запуск/остановка)

Этот параметр позволяет указать, будут ли сообщения «FA» и «FC» влиять на воспроизведение песни или стиля.

MESSAGE SW (Переключатель сообщений)

SYS/EX. (редактирование системных событий)

Параметр «Tx» включает или выключает передачу системных MIDI-сообщений Exclusive (для устройств определенного производителя). Параметр «Rx» включает или выключает прием и распознавание системных MIDI-сообщений Exclusive (для устройств определенного производителя), которые создаются внешним оборудованием.

CHORD SYS/EX. (редактирование системных событий аккордов)

Параметр «Tx» включает и выключает передачу MIDI-данных об аккордах (определение аккорда, его основной тон и тип). Параметр «Rx» включает или выключает прием и распознавание MIDI-данных об аккордах, которые создаются внешним оборудованием.

Экран TRANSMIT

Параметры передачи MIDI-сообщений

Эти пояснения относятся к экрану TRANSMIT, который вызывается в действии 4 раздела «Основные операции» на стр. 200. Здесь можно указать партии, которые будут передавать MIDI-данные, и MIDI-канал, по которому эти данные будут передаваться.

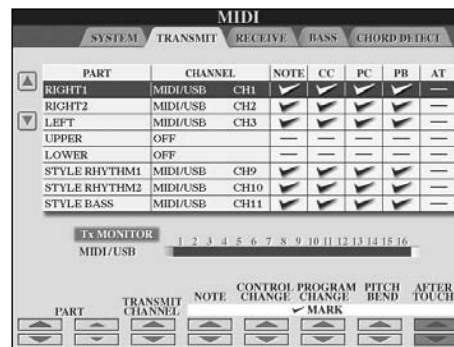

Порядок действий

Выберите партию, которая будет передаваться, и канал, по которому она будет передаваться. Можно также указать тип передаваемых данных.

За исключением двух партий, перечисленных ниже, настройка партий идентична описанным в других разделах этого руководства.

UPPER (Верхн.)

Партия, исполняемая на части клавиатуры, расположенной справа от точки разделения для тембров (RIGHT1 и/или 2).

LOWER (Нижн.)

Партия, исполняемая на части клавиатуры, расположенной слева от точки разделения для тембров. Состояние кнопки [ACMP ON/OFF] на эту часть клавиатуры не влияет.

Tx MONITOR (Монитор передачи)

Каждому из шестнадцати каналов соответствует «лампочка» на экране, которая мигает при передаче MIDI-сообщений по этому каналу.

ПРИМЕЧАНИЕ

Если разные партии привязаны к одному каналу передачи. Если один и тот же канал выбран для нескольких разных партий, передаваемые MIDI-сообщения смешиваются в этом канале, что приводит к возникновению неожиданных звуков и может вызвать сбой в подключенном MIDI-устройстве.

ПРИМЕЧАНИЕ

Защищенные песни
Песни, защищенные от записи, нельзя передавать, даже если для передачи выбраны правильные каналы 1–16.

MIDI-сообщения, которые можно передавать или принимать (распознавать)

- На экране TRANSMIT/RECEIVE можно настроить следующие MIDI-сообщения.
- Note (Нотные события) стр. 164
 - CC (CONTROL CHANGE, смена значения контроллера) стр. 164
 - PC (PROGRAM CHANGE, изменение программы) стр. 164
 - PB (Pitch Bend, высота звука) стр. 164
 - AT (Aftertouch, после нажатия) стр. 164

Экран RECEIVE

Параметры приема MIDI-сообщений

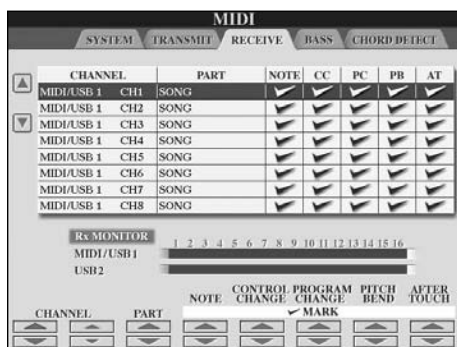

Эти пояснения относятся к экрану RECEIVE, который вызывается в действии 4 раздела «Основные операции» на стр. 200. Здесь можно указать партии, принимающие MIDI-сообщения, и канал, по которому они будут приниматься.

Порядок действий

Выберите канал, с которого будут приниматься данные, и партию, которая будет их получать. Можно также указать тип получаемых данных.

- **Инструмент может принимать по USB-соединению MIDI-сообщения по 32 каналам (16 каналов x 2 порта).**
- **За исключением двух партий, перечисленных ниже, настройка партий идентична описанным в других разделах этого руководства.**
- **KEYBOARD (Клавиатура)**
Полученные нотные сообщения управляют партией клавиатуры инструмента.
- **EXTRA PART 1–5 (Дополнительная партия)**
Существует пять партий, специально предназначенных для приема и воспроизведения MIDI-сообщений. Как правило, самим цифровым пианино эти партии не используются. Инструмент может служить в качестве 32-канального многотембрового тон-генератора, если использовать эти пять партий дополнительно к основным партиям (кроме звука микрофона).

Rx MONITOR (Монитор приема)

Каждому из каналов (1–16) соответствует «лампочка» на экране, которая мигает при приеме MIDI-сообщений по этому каналу.

ПРИМЕЧАНИЕ Блокировка параметра

Отдельные параметры (например эффекты, точку разделения и т.д.) можно «заблокировать», чтобы их можно было выбирать только с панели управления (стр. 132).

Передача/прием MIDI-сообщений через порт USB и порты MIDI

Порты [MIDI] и [USB], которые могут использоваться для передачи и приема MIDI-сообщений по 32 каналам (16 каналов x 2 порта), взаимодействуют следующим образом:

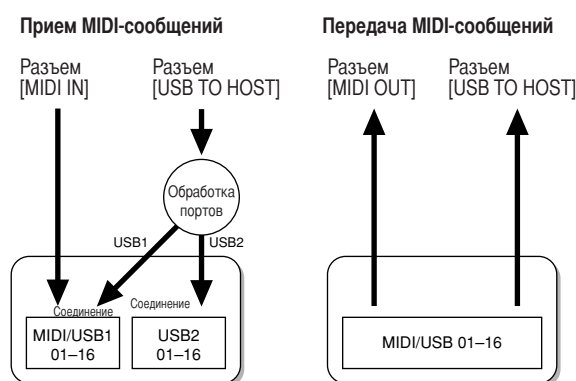

Экран BASS

Установка басовой ноты для воспроизведения стиля при помощи полученных MIDI-данных

Эти пояснения относятся к экрану BASS, который вызывается в действии 4 раздела «Основные операции» на стр. 200.

Эти параметры позволяют указать басовую ноту для воспроизведения стиля на основании нотных сообщений, полученных через MIDI-интерфейс. Сообщения типа «Note ON/OFF» (Включение/выключение ноты), принимаемые каналами, для которых установлено значение ON, распознаются как басовые ноты аккорда при воспроизведении стиля. Басовые ноты распознаются независимо от позиции точки разделения клавиатуры и от положения кнопки [ACMP ON/OFF]. Если значение «ON» одновременно выбрано для нескольких каналов, поиск основного тона выполняется в смешанных MIDI-данных, полученных по этим каналам.

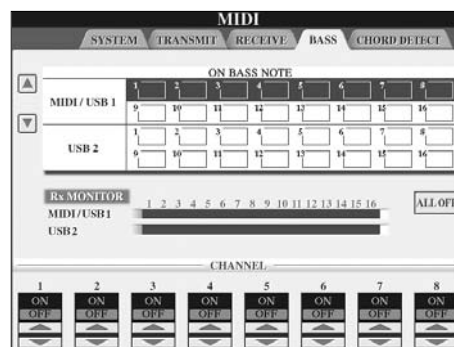

Порядок действий

Выберите канал и установите для него значение ON/OFF. Чтобы для всех каналов установить значение OFF, используйте элемент All OFF.

Подключение внешних устройств к инструменту

Экран CHORD DETECT

Установка типа аккорда для воспроизведения стиля при помощи полученных MIDI-данных

Эти пояснения относятся к экрану CHORD DETECT, который вызывается в действии 4 раздела «Основные операции» на стр. 200.

Эти параметры позволяют определить тип аккорда для воспроизведения стиля на основании нотных сообщений, полученных через MIDI-интерфейс. Сообщения типа «Note ON/OFF» (включение/выключение ноты), принимаемые каналами, для которых установлено значение ON, распознаются как ноты для определения аккордов при воспроизведении стиля. Определение аккордов зависит от заданной аппликатуры. Типы аккордов распознаются независимо от позиции точки разделения клавиатуры и от положения кнопки [ACMP ON/OFF]. Если значение ON одновременно выбрано для нескольких каналов, поиск типа аккорда выполняется в смешанных MIDI-данных, полученных по этим каналам.

Основные действия практически идентичны тем, что были описаны в разделе, посвященном экрану BASS.

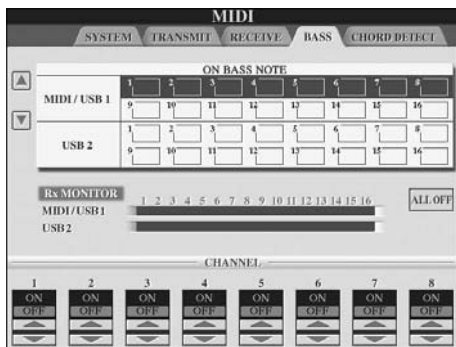

Отображение номера изменения программы тембра

Этот параметр определяет, будут ли на экране выбора тембров отображаться название банка тембров и номер тембра. Это бывает полезно, если нужно использовать тембр внешнего MIDI-устройства. Для этого обычно следует проверять значения MSB/LSB и номера программ выбранного банка тембров.

Вызвать этот экран можно с помощью следующих действий: [FUNCTION] → [J] UTILITY → TAB [◀][▶] CONFIG 2. Меню DISPLAY VOICE NUMBER можно включать (ON) и выключать (OFF).



ПРИМЕЧАНИЕ

- Отображаемые здесь номера начинаются с «1». Соответственно, реальные номера изменения MIDI-программы на единицу меньше, поскольку нумерация системы начинается с «0».
- Для тембров в формате GS эта функция недоступна (номера изменения программы не отображаются).

Неисправности общего характера

Инструмент не включается.

- Проверьте подключение кабеля питания к разъему на инструменте и к электророзетке.

При включении и отключении питания слышны щелчки или треск.

- На инструмент подается электропитание. Все в порядке.

Из динамиков инструмента слышен шум.

- Шум может возникать, если вблизи инструмента используется или звонит мобильный телефон. Отключите мобильный телефон или используйте его на значительном расстоянии от инструмента.

Надписи на экране трудно прочесть, потому что экран слишком яркий (или слишком темный).

- С помощью ручки [LCD CONTRAST] отрегулируйте контрастность экрана.
- Отрегулируйте яркость экрана (стр. 19).

Общий уровень громкости слишком низок или звук отсутствует вообще.

- Выбрана слишком низкая общая громкость. С помощью диска управления [MASTER VOLUME] установите нужную громкость.
- Возможно, заданы слишком низкие уровни громкости отдельных партий. Увеличьте громкость на экране BALANCE (стр. 40).
- Убедитесь, что переключатель нужного канала установлен в положение ON (Вкл.) (стр. 109).
- При подключенных наушниках выходной сигнал на динамики отключается. Это происходит, если для параметра Speaker установлено значение «HEADPHONE SW». См. стр. 17. Отключите наушники.
- Убедитесь, что для параметра Speaker установлено значение ON (стр. 17).
- Функция «Fade-In» и «Fade-Out» включена, и звук заглушен. Чтобы выключить ее, нажмите педаль, которой присвоена функция Fade In/Out.
- Убедитесь, что функция Local Control (Локальное управление) включена (стр. 202).

Не все одновременно играемые ноты слышны.

- Возможно, превышено предельное значение полифонии (стр. 214) инструмента. Если этот максимум превышен, сыгранные первыми ноты заглушаются, чтобы дать возможность прозвучать последующим нотам.

Громкость клавиатуры ниже, чем громкость проигрывания песни или стиля.

- Возможно, установлены слишком низкие уровни громкости отдельных партий. Увеличьте громкость на экране BALANCE (стр. 40).

Неправильная высота звука.

- Убедитесь, что функция Performance Assistant отключена на рабочем экране (стр. 43).

Отдельные ноты звучат не на той высоте.

Значение параметра «Scale» может отличаться от «Equal», что и приводит к изменению системы настройки (темперации) клавиатуры. На экране Scale Tune установите для строя значение Equal (стр. 84).

- При игре на клавиатуре качество звука у разных нот немного разное.
- Некоторые тембры построены на основе зацикленных звуковых фрагментов («петель»).
- При использовании некоторых тембров с увеличением высоты нот слышен шум или эффект вибрато.
- Так и должно быть. Это результат использования технологии сэмплирования инструмента.

Некоторые тембры меняют высоту звучания на целую октаву при игре в верхних или нижних регистрах.

- Все в порядке. Некоторые тембры имеют ограничения по высоте звука. Если предел достигнут, происходит такой сдвиг.

Главный экран не появляется даже при включении питания.

- Это возможно, если к синтезатору было подключено USB-устройство хранения данных. Установка некоторых USB-устройств может привести к тому, что главный экран при включении питания будет появляться со значительной задержкой. Чтобы избежать этого, отключайте устройство перед включением питания.

Главное фоновое изображение с компакт-диска не отображается.

- Это связано с тем, что главный экран загружается раньше изображения с компакт-диска. Чтобы исправить это, скопируйте изображение с компакт-диска на диск User, а потом сделайте его главным фоновым изображением (стр. 19).

Педали

Функции сустейна, sostenuto и приглушения не работают для соответствующих педалей.

- Каждой педали присвоена отдельная функция. Убедитесь, что каждой педали присвоена соответствующая функция SUSTAIN, SOSTENUTO и SOFT (стр. 191).
- Убедитесь, что функция Registration Sequence выключена (стр. 135).

Файлы и папки

Некоторые символы в именах файлов и папок искажены.

- Изменились языковые настройки. Укажите правильный язык имени файла или папки (стр. 18).

Не показан существующий файл.

- Возможно, было изменено или удалено расширение имени файла (MID и т.д.). Переименуйте файл вручную на компьютере, добавив нужное расширение.

Данные, содержащиеся на USB-устройстве хранения данных, не отображаются на самом инструменте.

- Инструмент не может обрабатывать имена файлов длиннее 50 знаков. Переименуйте файл, уменьшив длину имени до 50 знаков или менее.

Демонстрация

Как остановить демонстрацию

- Нажмите кнопку [EXIT].

Тембр

Тембр, выбранный на экране Voice Selection, не звучит.

- Проверьте, включена ли выбранная партия (стр. 79).
- Чтобы выбрать тембр для партии правой части клавиатуры, убедитесь в том, что кнопки PART ON/OFF [DUAL (RIGHT2)]/[SPLIT (LEFT)] выключены. Чтобы задать «наслаиваемый» тембр для партии правой руки, нажмите кнопку PART ON/OFF [DUAL (RIGHT2)]. Чтобы задать тембр для партии левой части клавиатуры, нажмите кнопку PART ON/OFF [SPLIT (LEFT)].

Слышны странные звуковые эффекты, напоминающие звучание флэнжера или «удвоенного звука». При каждом нажатии клавиши звук немного другой.

- Партии RIGHT 1 и RIGHT 2 в положении ON, обе партии настроены для воспроизведения одного тембра. Отключите партию RIGHT 2 или измените тембр одной из партий.

Странное или отличающееся от ожидаемого звучание при смене ритма/перкуSSIONНЫХ тембров (ударные и т.д.) в стиле или песне с помощью микшера.

- При смене ритма/перкуSSIONНЫХ тембров (ударных установок и т.п.) в песне и стиле аккомпанемента с помощью параметра VOICE происходит сброс значений точных настроек, относящихся к тембру ударных. В некоторых случаях это может привести к невозможности восстановления исходного звучания. Если это происходит при воспроизведении песни, то для восстановления исходного тембра нужно вернуться к началу песни и запустить ее заново. Если сброс значений произошел при воспроизведении стиля, исходный звук можно восстановить, заново выбрав тот же стиль.

Невозможно применить тремоло/трель к органному тембру.

- Это нормальное явление. Настройки тремоло и трели экрана Harmony/Echo не работают для органных тембров.

Не работает функция гармонизации.

- Гармонизация не может использоваться при установленном режиме аппликатуры «AI Fingered», выбранном из режимов аппликатуры «AI Full Keyboard». Выберите соответствующий режим аппликатуры (стр. 107).

При смене тембра меняется ранее выбранный эффект.

- У каждого тембра есть встроенные настройки, которые автоматически устанавливаются при включении соответствующих параметров функции Voice Set (стр. 106).

Тембр слишком зашумлен.

- Отдельные тембры могут создавать шум. Это зависит от параметров Harmonic Content и Brightness, установленных на странице FILTER экрана Mixing Console (стр. 90).

Звук искажен или зашумлен.

- Возможно, установлен слишком высокий уровень громкости. Проверьте, правильно ли настроены соответствующие параметры громкости.

- Искажение может быть вызвано отдельными эффектами. Попробуйте убрать все лишние эффекты, особенно те, которые вызывают искажение звука (стр. 92).
- Отрегулируйте звук, используя кнопки [8 ▲ ▼] (TOTAL GAIN ADJ.) на экране, показанном в действии 6 раздела «Редактирование и сохранение выбранного варианта настроек эквалайзера» (стр. 95), если используется главный эквалайзер.
- Некоторые параметры резонанса фильтра, заданные на экране функции VOICE SET (стр. 101), могут вызывать искажение звука. При необходимости измените эти параметры.
- Шум может появляться из-за настроек экрана Filter в Mixing Console. Отрегулируйте параметры содержания гармоник или яркости на экране Filter (стр. 90).

Звук не изменяется при замене тембров с помощью функции Auto Revoice.

- Возможны случаи, когда функция Song Auto Revoice не работает даже при замене тембров.

Звучание тембра не изменяется даже после редактирования.

- Имейте в виду, что при определенных первоначальных настройках тембра регулировка его параметров не может сильно изменить фактическое звучание.

Тембры, которых нет на экране Preset, не выбираются для последовательной записи.

- Все в порядке.

Стиль

Не удается начать воспроизведение стиля.

- Убедитесь в том, что кнопка [START/STOP] на панели STYLE CONTROL была нажата.
- Возможно, было установлено значение EXTERNAL для сигнала синхронизации MIDI Clock. Установите значение INTERNAL (стр. 202).

Воспроизводятся только ритмические каналы.

- Убедитесь в том, что функция автоаккомпанемента включена; нажмите кнопку [ACMP ON/OFF].
- Возможно, вы используете клавиши в правой части клавиатуры. Возможно, вы используете клавиши в аккордовой части клавиатуры.

Не удается выбрать стили.

- Стиль нельзя выбрать, если размер файла стиля слишком велик (около 120 КБ и более), потому что такой стиль не может быть загружен инструментом.

Нужный аккорд не распознается или не воспроизводится функцией автоаккомпанемента.

- Возможно, были нажаты неверные клавиши для указания аккорда. См. главу «Типы аккордов, распознаваемые в режиме Fingered» в сборнике таблиц.
- Возможно, были нажаты клавиши, соответствующие отличному от текущего режиму аппликатуры. Проверьте, какой режим аккомпанемента выбран, и во время игры нажимайте клавиши, соответствующие этому режиму (стр. 108).

Не удается включить функцию Synchro Stop.

- Синхронная остановка не может быть задействована при выборе режима аппликатуры «Full Keyboard» или «AI Full Keyboard» или при отключенном автоаккомпанементе. Убедитесь, что используемый режим аппликатуры не «Full Keyboard» или «AI Full Keyboard» и включите автоаккомпанемент.

Аккорды автоаккомпанемента распознаются вне зависимости от установленной точки разделения клавиатуры или от использованных при их записи клавиш.

- Так должно быть, если включен режим аппликатуры «Full Keyboard» или «AI Full Keyboard». Если выбран один из этих режимов, аккорды распознаются по всей клавиатуре вне зависимости от установленной точки разделения частей. При необходимости установите другой режим аппликатуры (стр. 108).

При выборе нового стиля во время воспроизведения предыдущего, вновь выбранный стиль воспроизводится в неверном темпе.

- Можно выбрать, будет или нет соответствующий темп вызываться автоматически с использованием параметра TEMPO в функции STYLE CHANGE BEHAVIOR.

Начало воспроизведения песни во время проигрывания стиля останавливает воспроизведения стиля.

Причина в том, что воспроизведение песни является приоритетной задачей. Далее предложены два способа добиться одновременного воспроизведения стиля и песни.

- Включите режим ожидания синхронного запуска для песни и начните воспроизведение стиля.
- Запустите воспроизведение стиля после воспроизведения песни.

При выборе стиля или тембра после загрузки песни сбивается баланс громкости различных партий или возникают неожиданные звуки.

- Изменение баланса партий и появление посторонних звуков возможно в результате действия эффектов, накладываемых на каждую из партий.

Вариант значения Off (Выкл.) не отображается для параметра Play Type в функции Assembly (Style Creator).

- Выбранная часть находится в режиме записи. Для отмены записи нажмите соответствующую кнопку [1 ▼]–[8 ▼] на экране канала записи (TAB [◀] → вкладка BASIC → [F] REC CH).

Каналы BASS-PHR2 нельзя редактировать в редакторе каналов (Channel Edit).

- Так и должно быть. Редактирование каналов BASS-PHR2 предустановленных тембров невозможно.

Регистрационная память

Не удается загрузить песню или стиль, записанные в память.

- Песню или стиль невозможно загрузить, если эти данные находятся на USB-устройстве хранения данных и USB-устройство хранения данных не вставлено или не подключено к инструменту. Вставьте или подключите USB-устройство хранения данных, содержащее песню или стиль.

Порядок загрузки настроек из регистрационной памяти не отображается на экране Registration Sequence.

- Не выбран банк памяти, содержащий регистрационные данные. Выберите нужный банк (стр. 132).

При использовании функции Freeze («заморозка») в регистрационной памяти параметр включения/выключения партии левой руки не изменяется, даже если изменить параметр регистрационной памяти.

- Параметр включения/выключения партии левой руки входит в группу стилей. Снимите флажок STYLE на экране настройки функции Freeze (стр. 133).

Экран выбора файла показывает встроенный тембр, даже если в установках регистрационной памяти записан пользовательский тембр или тембр из USB.

- Так и должно быть. Несмотря на отображение встроенного тембра, воспроизводиться будет выбранный пользовательский тембр или тембр из USB. При сохранении пользовательского тембра на внешний носитель данные делятся на два разных типа: 1) сам исходный встроенный тембр и 2) установки параметров, заданные в функции Voice Set. При вызове установок регистрационной памяти, содержащих пользовательский тембр или тембр из USB, выбирается встроенный тембр (на котором основан пользовательский тембр), и к нему применяются соответствующие настройки параметров. В результате звучит пользовательский тембр.

Песня

Не удается выбрать песню.

- Возможно, изменились языковые настройки. Укажите правильный язык для имени файла данных песни.
- Песню нельзя выбрать, если размер файла слишком велик (около 300 КБ и более), потому что такая песня не может быть загружена инструментом.

Не удается начать воспроизведение песни.

- Мог быть выбран параметр «New Song» (создание песни с чистого листа). Выберите на экране SONG (стр. 35) нужную песню.
- Убедитесь в том, что была нажата соответствующая кнопка [PLAY/PAUSE] на панели SONG.
- Воспроизведение песни закончилось, дойдя до конца. Вернитесь в начало песни, нажав кнопку [STOP] на панели SONG.
- Если песня была защищена от перезаписи (слева и сверху от названия песни есть надпись «Prot. 2 Edit»), исходный файл не может находиться в той же папке. Воспроизведение возможно только в том случае, если исходный файл (с надписью «Prot.2 Orig» слева и сверху от названия песни) находится в той же папке.
- Если песня была защищена от перезаписи (слева и сверху от названия песни есть надпись «Prot. 2 Edit»), могло быть изменено исходное имя файла. Переименуйте файл, вернув исходное имя (чтобы появилась надпись «Prot.2 Orig» слева и сверху от имени файла).
- Если песня была защищена от перезаписи (слева и сверху от названия песни есть надпись «Prot. 2 Edit»), могла быть изменена пиктограмма файла. Защищенные от записи песни нельзя воспроизвести, если изменилась пиктограмма исходного файла.
- Возможно, было установлено значение EXTERNAL для сигнала синхронизации MIDI Clock. Установите значение INTERNAL (стр. 202).

Воспроизведение песни обрывается, не дойдя до конца.

- Включена обучающая функция Guide. В этом случае воспроизведение приостанавливается и «ждет», пока не будет нажата нужная клавиша. Нажмите кнопку [GUIDE], чтобы отключить функцию Guide.

Последняя выбранная перед выключением питания песня более недоступна.

- Если последняя выбранная перед выключением питания песня находится на USB-устройстве хранения данных, потребуется снова вставить или подключить то же самое USB-устройство хранения данных для того, чтобы снова вызвать песню.

Номер такта отличается от указанного в партитуре на экране Song Position, вызываемом нажатием кнопок [REW]/[FF].

- Это случается при воспроизведении музыкальных данных с жестко заданным темпом.

В функции AB Repeat невозможно задать точку B.

- Нужно задать точку A. Установить точку B можно только после определения точки A.

Некоторые каналы не воспроизводятся во время проигрывания песни.

- Возможно, воспроизведение этих каналов запрещено. Разрешите воспроизведение каналов, которые находились в состоянии OFF (стр. 143).

Не удается переместить защищенную от перезаписи песню (слева и сверху от названия песни есть надпись «Prot. 2 Edit») на внешний носитель, например плату SmartMedia или дискету.

- Защищенную от перезаписи песню нельзя переместить на внешний носитель, например плату SmartMedia, дискету и т.д. Используйте разъем [USB TO DEVICE] для перемещения песни на USB-устройство флэш-памяти, подключенное к данному инструменту.

Мелодическая кривая тембра пианино не соответствует тембрам других инструментов.

- Эта мелодическая кривая разработана специально для тембров пианино и может не создавать звук нужной высоты при использовании с тембрами других инструментов. Выберите для мелодической кривой (Tuning Curve) значение FLAT (стр. 100).

Guide**Воспроизведение мелодии продолжается несмотря на то, что партия дорожки 1 была заглушена для репетиции игры одной рукой.**

- Вместо мелодической партии дорожке 1 была назначена другая партия. Назначьте для дорожки 1 канал, содержащий мелодию (стр. 142).

Индикаторы не горят при воспроизведении песни, даже если нажата кнопка [GUIDE].

- Не забудьте включить индикаторы (стр. 141).
- Индикаторы клавиш не могут указывать ноты, выходящие за предел 88-клавишного диапазона.

Индикаторы загораются на одну или две октавы выше/ниже реальной высоты звука.

- Индикаторы загораются на одну или две октавы выше/ниже реальной высоты звука в зависимости от выбранного тембра.

Индикаторы в области аккордов клавиатуры.

- Включена обучающая функция для аккордов (стр. 50). Выключите стиль, нажав кнопку [ACMP ON/OFF].

Индикаторы клавиш не показывают, как играть аккорды.

- Убедитесь, что для параметра Guide Mode установлено значение «FollowLights» (стр. 108).
- Невозможно использовать индикаторы клавиатуры для обучения аккордам, если режим аппликатуры аккордов установлен в «Single Finger», «Full Keyboard» или «AI Full Keyboard». Выберите другой режим аппликатуры (стр. 108).

Партитура**При показе партитуры неправильно отображаются длинные ноты, такие как целые ноты и лиги.**

- Длинные ноты невозможно отобразить при показе партитуры точно так, как они были введены. Выбор «Tenuto» нажатием кнопки [H] перед вводом каждой ноты на экране Step Record (стр. 149) может решить проблему.

Темп, ритм, размер и партитура отображаются неправильно.

- Некоторые из песен для инструмента были записаны в так называемом «свободном темпе». Темп, ритм, размер и партитура таких песен будут отображаться неправильно.

Название ноты частично перекрывает ноту на экране.

- Если несколько нот расположены близко друг к другу, название ноты может закрывать ноту слева.

Не отображается партитура партий правой или левой руки.

- Партиям правой и левой руки не были назначены соответствующие каналы. Назначьте партии RIGHT и LEFT соответствующим каналам (стр. 39).

Партитура на экране обрывается и начинается с середины такта на следующей строке.

- Если все ноты такта не умещаются в одной строке, оставшиеся ноты переносятся на следующую строку.

Ноты с точкой отображаются как паузы.

- Это нормальное явление. Иногда ноты с точкой действительно отображаются как паузы.

Не отображаются аккорды.

- Если песня не содержит аккордов, они не будут отображаться.

Текст (Караоке)

Не отображается текст.

- Если песня не содержит текста, он не будет отображаться.

Части текста взаимно перекрываются.

- Это происходит с песнями, имеющими длинные тексты.

Не удается изменить цвет фона текста песни.

- Если цвет фона задается в данной песни, то изменить настройку BACKGROUND нельзя.

Технология Performance assistant (Помощник музыканта)

Неправильно работает функция Performance assistant.

- Нажмите кнопку [STOP] на панели SONG, чтобы прекратить воспроизведение песни, и переведите кнопки [ACMP ON/OFF] и PART ON/OFF [LEFT] в выключенное состояние. Затем начните воспроизведение песни заново.

Video out/RGB out

Содержимое экрана инструмента не может быть передано через видеовыход/выход RGB и не отображается на внешнем мониторе.

- Выберите стандарт (NTSC/PAL/RGB), соответствующий используемому оборудованию. (стр. 56).

На экране телевизора, видеосистемы или монитора появляются мигающие параллельные линии.

- Иногда на экране телевизора, видеосистемы или монитора появляются мигающие параллельные линии. Это не всегда означает неисправность устройства. Для получения наилучшего результата попробуйте отрегулировать цвет на самом мониторе.

Используемый монитор неверно отображает содержимое экрана инструмента.

- Помните, что даже настройка всех параметров в соответствии с рекомендациями не гарантирует правильное отображение экрана инструмента (например, содержимое экрана не умещается на мониторе, нечеткие символы, неправильные цвета).

Микрофон/Гармонизация Vocal harmony

Не удается записать сигнал с микрофонного входа.

- Сигнал с микрофонного входа невозможно записать путем записи песни или стиля. Используйте функцию устройства звукозаписи USB (стр. 60). Кроме того, можно подключить устройство записи к выходам [AUX OUT, AUX OUT (LEVEL FIXED)] и записать сигнал с микрофона.

На звук микрофона накладывается гармонизация.

- Для параметра Vocal Harmony установлено значение ON. Выключите гармонизацию вокала (стр. 57).

Эффект гармонизации вокала звучит искаженно или фальшиво.

Микрофон улавливает посторонние звуки, например воспроизводимый синтезатором аккомпанемент. В частности искажение эффекта гармонизации вокала может быть вызвано басами. Способы решения проблемы:

- При пении держите микрофон как можно ближе к губам.
- Используйте направленный микрофон.
- Уменьшите общую громкость, громкость стиля или песни (стр. 40).
- Держите микрофон как можно дальше от внешних динамиков.
- Ослабьте низкие частоты с помощью трехполосного эквалайзера на экране MICROPHONE SETTING (стр. 171).
- Увеличьте уровень громкости микрофонного выхода (TH) с помощью компрессора на экране MICROPHONE SETTING (стр. 172).

Функция гармонизации вокала не воспроизводит соответствующие ноты гармонии.

- Убедитесь в том, что используете правильный способ определения нот гармонии для текущего режима функции гармонизации вокала (стр. 173).

Устройство звукозаписи USB

Появилось сообщение «This drive is busy now» и запись была прервана.

- Убедитесь в использовании совместимого устройства флэш-памяти USB (стр. 22).
- Убедитесь в том, что на устройстве флэш-памяти USB достаточно памяти (стр. 195).
- Если используется устройство флэш-памяти USB, на которое уже были записаны данные, сначала убедитесь в отсутствии важных данных в памяти устройства, затем отформатируйте его (стр. 68) и попробуйте снова произвести запись.

Извлечение из коробки и сборка инструмента CGP-1000

⚠ ВНИМАНИЕ

- Не перепутайте компоненты и устанавливайте их в правильное положение. Выполняйте сборку согласно следующей инструкции.
- Для сборки требуется не менее четырех человек.
- Убедитесь в том, что используются винты указанного размера. Винты неподходящего размера могут повредить инструмент.
- После завершения сборки каждой части затяните винты.
- Для разборки подставки выполните инструкцию в обратном порядке.

Приготовьте крестовую отвертку и шестигранный гаечный ключ.



1 Выньте из коробки части, показанные на рисунке.

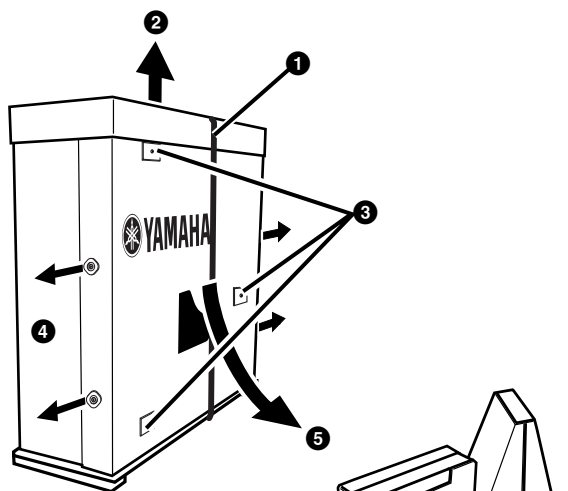

- 1 Разрежьте ленты.
- 2 Снимите верхнюю крышку.
- 3 Отверните передние винты.
- 4 Отверните боковые винты.
- 5 Снимите крышку.
- 6 Выньте детали.

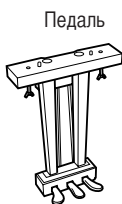
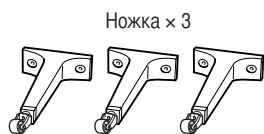

Болт с шестигранной головкой 70 мм × 4
Болт с шестигранной головкой 92 мм × 2

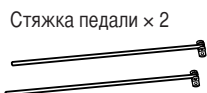
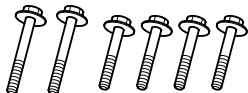

Винт 4,0 × 20 мм × 4

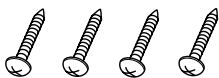

Кабель питания

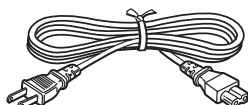

2 Снимите скобы.

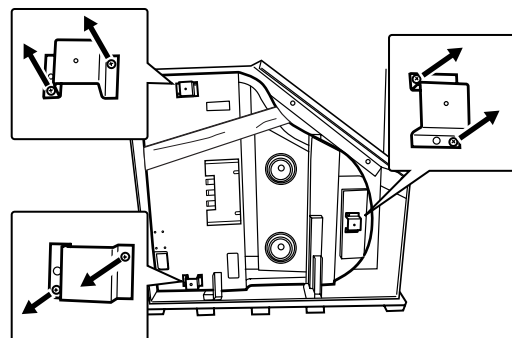

Отверните скобы.

3 Прикрепите правую переднюю и заднюю ножки.

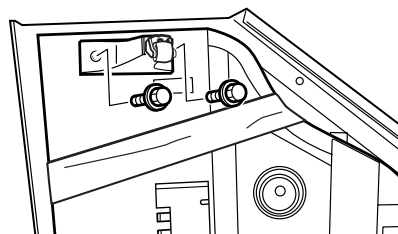

- 1 Присоедините и надежно закрепите правую переднюю ножку с помощью болтов с шестигранной головкой 70 мм.

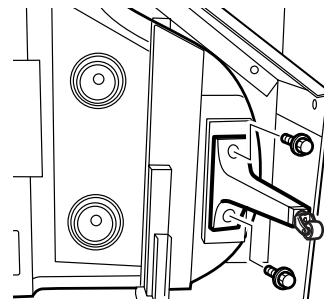

- 2 Присоедините и надежно закрепите заднюю ножку с помощью болтов с шестигранной головкой 92 мм.

- 4 Отверните четыре основных винта (и ТОЛЬКО эти винты) на подставке.

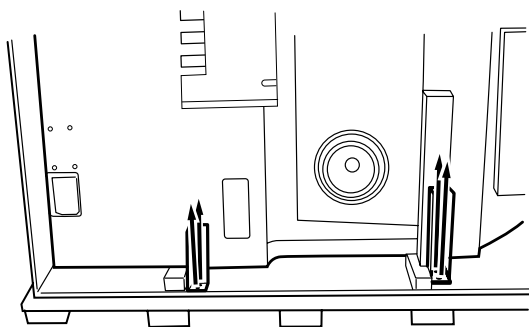

- 5 Накройте левый угол одеялом и наклоните пианино вперед.

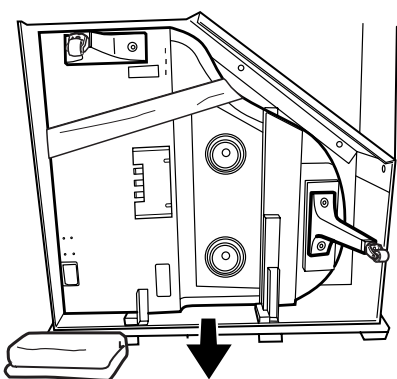

- 6 Установите пианино в вертикальное положение.

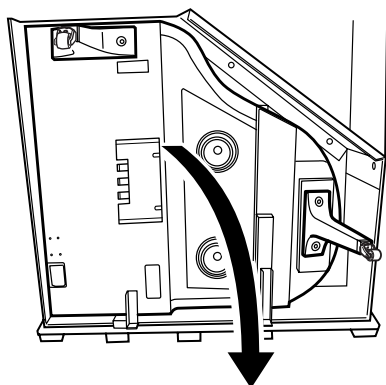

- 7 Снимите переднюю металлическую подставку.

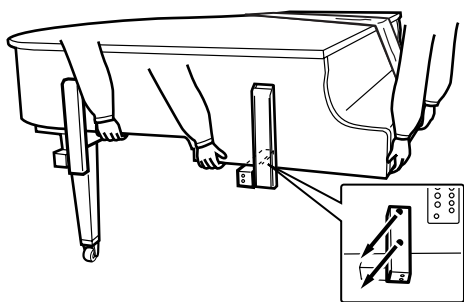

Во время выполнения этой операции надежно закрепите пианино.

- 8 Присоедините и надежно закрепите левую переднюю ножку с помощью болтов с шестигранной головкой 70 мм.

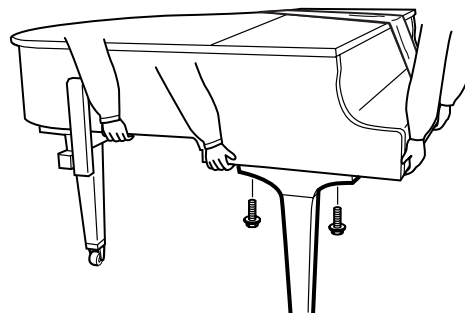

- 9 Снимите заднюю подставку (с деревянной панелью).

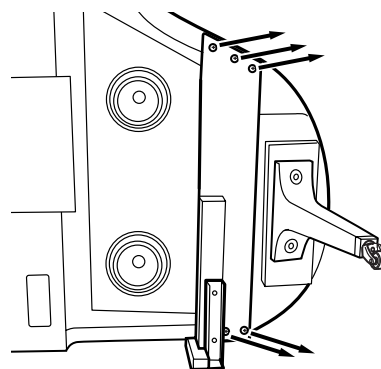

⚠ ВНИМАНИЕ

Во время отворачивания винтов не менее двух человек должны надежно держать панель.

- 10 Прикрепите педаль.
Надежно затяните винты.

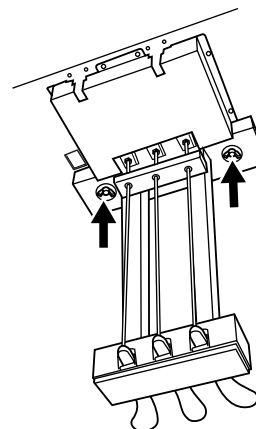

11 Прикрепите стяжки педали.

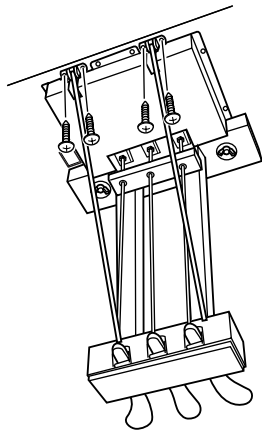

Вставьте pedalные стяжки в ниши pedalного блока, убедитесь, что они вошли в пазы, затем затяните винты (4,0 X 20 мм), чтобы закрепить стяжки.

12 Подключите кабель питания.

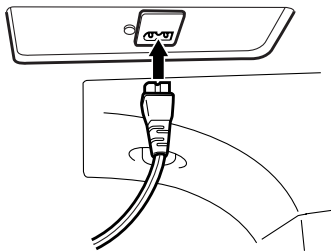

■ После сборки проверьте следующее.

- Не осталось ли «лишних» деталей?
→ Проверьте сборку и исправьте ошибки.
- Не мешает ли инструмент Clavinova открывать двери и перемещать предметы?
→ Поставьте инструмент Clavinova в удобное место.
- Не «шумит» ли инструмент Clavinova, когда вы его качаете?
→ Затяните все винты.
- Плотно ли вставлен кабель питания в разъем?
→ Проверьте соединения.
- Если при игре на клавишах основной блок инструмента скрипит или покачивается, посмотрите схему сборки и затяните все винты.

При перемещении собранного инструмента всегда беритесь за нижнюю часть основного блока.

⚠ ВНИМАНИЕ

Не беритесь за крышку клавиатуры или ее верхнюю часть. Неправильная переноска может привести к выходу инструмента из строя или к травме.

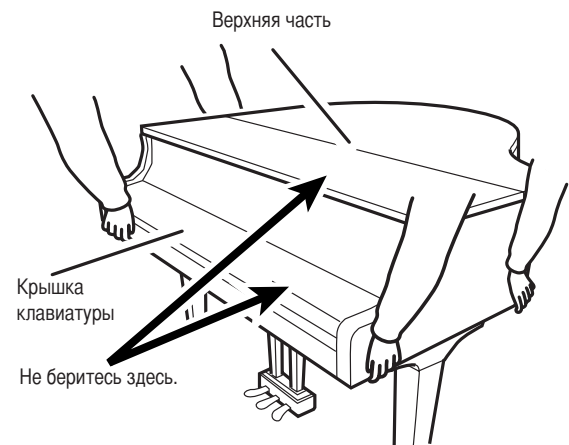

Установка дисководов для гибких дисков (не входит в комплект поставки)

Дисковод можно установить в нижней части инструмента с помощью кожуха и винтов, входящих в комплект поставки. Другие дисководы, которые могут использоваться с этим инструментом, см. в разделе «Дополнительные принадлежности» (стр. 215).

Приготовьте крестовую отвертку с наконечником Phillips (+).

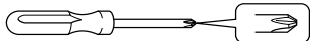

- 1 Удалите три бумажные подложки с клейкой лентой в кожухе и поместите дисковод в кожух.

Сторона с резиновыми ограничителями должна быть обращена к кожуху.

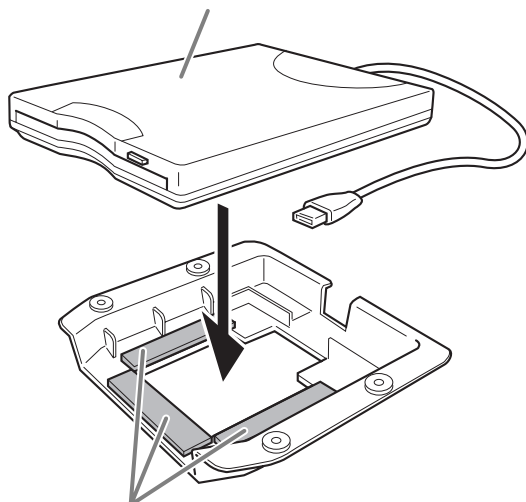

Двусторонняя клейкая лента

- 2 Сверните кабель USB внутри кожуха, как показано.

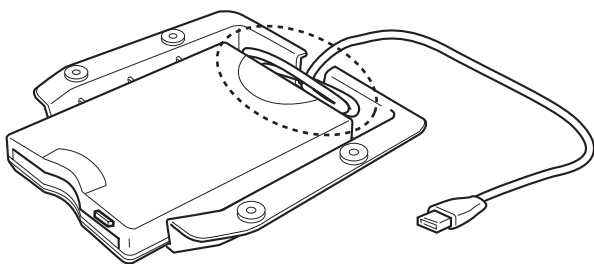

- 3 Прикрепите дисковод в кожухе слева к нижней стороне инструмента с помощью четырех прилагаемых винтов (4 мм x 10 мм).

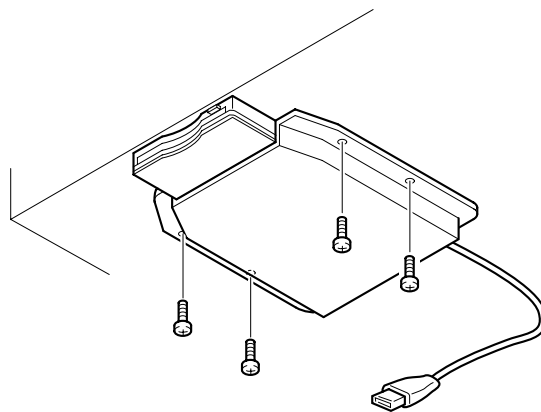

- 4 Подключите кабель USB к разъему [USB TO DEVICE].

Технические характеристики

		CGP-1000		
Источник звука		Динамическое стереосэмплирование AWM		
Клавиатура		NW (натуральное дерево) с покрытием из синтетической слоновой кости (дерево используется для белых клавиш)		
Число клавиш		88		
Экран		640 × 480 точек, цветной ЖК-дисплей VGA 7,8 дюймов		
	Музыкальная партитура, слова и текст	ДА		
	Настройка обоев	ДА		
Тембр	Полифония (максимальная)	128 + 128		
	Выбор тембра	590 тембров + 480 тембров стандарта XG 19 наборов ударных/спецэффектов + GM2 + тембры стандарта GS для воспроизведения песен стандарта GS		
		Тембр Natural!	38	
		Тембр S. Articulation!	38	
		MegaVoice	18	
		Тембр Live!	56	
		Тембр Cool!	39	
		Тембр Sweet!	23	
		Тембр Organ Flutes!	10	
Тембр Regular	368			
Редактирование тембров (функция Voice Set)		ДА		
Эффекты	Группы эффектов	Реверберация, эффект Chorus, DSP (цифровая обработка сигналов), эффект Master Compressor	9	
		Микрофон	1	
	Типы эффектов	Реверберация, эффект Chorus, DSP (цифровая обработка сигналов)	Эффекты Reverb: 34 встроенных + 3 пользовательских Эффекты Chorus: 30 встроенных + 3 пользовательских DSP 1: 191 встроенных + 3 пользовательских DSP 2-6: 191 встроенных + 10 пользовательских	
		Master EQ	5 встроенных + 2 пользовательских	
		Master Compressor	5 встроенных + 5 пользовательских	
		Part EQ	27 партий	
Vocal Harmony		60 встроенных + 10 пользовательских		
Стиль аккомпанемента	Стили аккомпанемента		408	
		Стили Pro	334	
		Стили Session	38	
		Стили Pianist	36	
	Стили MegaVoice		ДА	
	Аппликатура		Single Finger (для игры одним пальцем), Fingered (традиционная), Fingered On Bass (традиционная с басом), Multi Finger (для игры несколькими пальцами), All Fingered (традиционная All), Full Keyboard (вся клавиатура), режим All Full Keyboard	
	Функция Style Creator		ДА	
	OTS (Настройка «в одно касание»)		4 для каждого стиля	
	Функция OTS Link		ДА	
	Функция Music Finder	Встроенная	ДА	
Редактирование		ДА		
Песня	Встроенные песни		120	
	Guide	Follow Lights, Any Key, Karao-Key, Vocal CueTIME		
		Индикатор	ДА	
	Технология Performance assistant (Помощник музыканта)		ДА	
	Запись	Режим быстрой записи, режим записи нескольких тембров, режим пошаговой записи, редактирование песни		
Каналы записи		16		
Устройство звукозаписи USB		ДА		

		CGP-1000
Прямое подключение к Интернету		Сетевой порт, беспроводной игровой адаптер (сетевой порт), внешний адаптер (через порт «USB to DEVICE»)
Устройство памяти	Флэш-память USB	ДА
	Дисконд (2HD, 2DD)	Внешний адаптер (через порт «USB to DEVICE»)
	Жесткий диск	Внешний адаптер (через порт «USB to DEVICE»)
	Флэш-память (внутренняя)	Около 3,2 Мб
	Карта памяти (SmartMedia и т.д.)	Внешний адаптер (через порт «USB to DEVICE»)
Темп	Диапазон темпа	5 – 500, собственный темп
	Метроном	ДА
		Звук
Регистрационная память	Кнопки	8
	Последовательность вызова регистрационных файлов / «Заморозка»	ДА
Другие	Демонстрация	ДА
	Язык дисплея	6 языков (английский, японский, немецкий, французский, испанский, итальянский)
	Прямой доступ	ДА
	Кнопка Piano Reset (вкл. Piano Lock)	ДА
	Транспонирование	Клавиатура/песня/общая
	Тип температуры	9
USB-подключение	Порт «USB to HOST» (Компьютер)	ДА
	Разъем [USB TO DEVICE] (левая сторона передней панели)	ДА
	Разъем USB TO DEVICE (нижняя левая панель инструмента)	ДА
Другие разъемы		PHONES x 2, MIDI (THRU, OUT, IN), AUX PEDAL, AUX IN (L/L+R, R), AUX OUT (L/L+R, R), AUX OUT (LEVEL FIXED) (L, R), MIC (INPUT VOLUME, MIC./LINE IN), VIDEO OUT, RGB OUT, LAN
Педали	Функции	VOLUME (громкость), SUSTAIN (сустейн), SOSTENUTO (состенуто), SOFT (приглушение звука), GLIDE (скольжение высоты звука), S. Articulation, SONG PLAY/PAUSE (воспроизведение/приостановка воспроизведения песни), STYLE START/STOP (включение/выключение режима воспроизведения стиля) и т.п.
Усилители/ динамики	iAFC	ДА
	Усилители	60 Вт × 2 + 60 Вт × 2
	Динамики	(16 см + 13 см + 2,5 см + 2,5 см) × 2 + Преобразователь × 2
Размеры [Ширина × Длина × Высота] (с поднятой крышкой)		1465 мм × 1511 мм × 998 мм [57-7/8" × 59-1/2" × 39-3/8"] (1476 мм × 1511 мм × 1703 мм) [58-1/8" × 59-1/2" × 67-1/16"]
Вес		187 кг (412 фунтов 4 унции)
Дополнительные аксессуары	Наушники	HPE-160
	Педальный переключатель	FC 4/FC 5
	Ножной контроллер	FC 7
	Блок USB-FDD	UD-FD01

* Технические характеристики и их описания в данном руководстве пользователя предназначены только для общего сведения. Корпорация Yamaha сохраняет за собой право модифицировать свои изделия и менять их технические характеристики без предварительного уведомления. Поскольку технические характеристики, оборудование и набор возможностей могут зависеть от региона, обращайтесь за информацией к местному представителю корпорации Yamaha.

Предметный указатель

Символы

▶	65
◀	65

Цифры

1-16	148, 158
------	----------

A

A-B Repeat, функция	41
AI	108
AI FINGERED, аппликатура	108
AI FULL KEYBOARD	108
Any Key, функция	142
ARABIC	85
ASSEMBLY (Style), вкладка	122
Auto Accompaniment, функция	44
AUTO REVOICE SETUP	91

B

BASIC	118
BASS	203
BOOKMARK	180
Browser, экран	184

C

CHANNEL ON/OFF	109
CHANNEL, экран	126, 158
CHORD	148, 158
CHORD DETECT	204
CHORD FINGERING, вкладка	107
Chord Tutor, функция	49
CMR, эффект	91
COMMON	100
CONFIG 1	31, 47, 109, 132
CONFIG 2	17, 19, 204
CONTROLLER	100
Cool!	78
COPY, операция	70
CUT, операция	71

D

DELETE, операция	71
Direct Access, экран	64
DOC (Disk Orchestra Collection), формат	199
Drums	78
DSP	86
DSP/DSP VARIATION	86
DUAL	79

E

Edit (OTS), функция	51
EDIT, вкладка	121
EFFECT	90
Effect (Voice)	86
EFFECT/EQ	102
EQ, экран	91
EQUAL TEMPERAMENT	85
ESEQ, формат	199
EXIT, кнопка	67

F

FADE IN/OUT	137
FADE IN/OUT/HOLD TIME, экран	109
FILTER, вкладка	90, 165
FINGERED	108
FINGERED ON BASS	108

Follow Lights, функция	142
FOOTAGE	104, 105
Footage	105
FREEZE, функция	133
FULL KEYBOARD	108

G

GM System Level 1, стандарт	199
GM System Level 2, стандарт	199
GROOVE, эффект	124
GS, формат	199
Guide	141
GUIDE LAMP ON/OFF	141
GUIDE LAMP TIMING	142

H

H	65
HARMONY	103
HARMONY/ECHO	86
Home Page, экран	186

I

iAFC	82
ICON, экран	72

K

Karao-key, функция	142
KEYBOARD/PANEL	29, 58
KIRNBERGER	85

L

LAN	184
LAN, порт	176, 196
Language, функция	18
Left	79
Live!	78
Live!Drums, тип тембра	78
Live!SFX, тип тембра	78
LYRICS	158
Lyrics, параметр	55

M

MAIN PICTURE	19
Main, экран	25, 65
Master Compressor	97
MASTER TUNE	84
MEAN-TONE	85
MEDIA, экран	68, 140, 195
MegaVoice	78
MELODIC MINOR	129
MICROPHONE SETTING	170
MIDI	196
MIDI, настройки	200
MIDI, шаблоны	201
MIXING CONSOLE	88
MONO/POLY	86
MULTI FINGER	108
Music Finder, функция	52

N

NAME	72
Natural!	78

O

One Touch Setting, функция	50
Organ Flutes!	78

Organ Flutes, кнопка	103
Others, экран	185
OTS Link Timing, функция	110
OTS Link, функция	51
OVERALL SETTING	171
OWNER, экран	18, 19, 20

P

PANEL PART	89
PARAMETER, вкладка	127
PASTE, операция	70, 71
PEDAL, разъем	191
Performance Assistant Technology, функция	43
PHRASE MARK REPEAT	138
Pianist	107
PIANO	100
Piano Lock	29
Portamento	86
Portamento Time	100
PRESET, носитель	26
Pro	107
PROPERTY	195
Prot. 1	70
Prot. 2 Edit	70
Prot. 2 Orig	70
Punch In/Out Recording	159
PURE MAJOR	85
PURE MINOR	85
PYTHAGOREAN	85

Q

QUANTIZE	126
QUICK START	139

R

RANDOM	138
REC MODE	158
REC, индикатор	65
RECEIVE	203
REGISTRATION MEMORY, кнопка	131
REGISTRATION SEQUENCE, функция	134
REPEAT MODE	36, 138
Repeat Playback, функция	41
Repertoire, функция	53
Revoice	91
Right 1	79
Right 2	79

S

S. Articulation!	78
SAVE, кнопка	69
SCALE TUNE	84
Section Set, функция	110
Session, вкладка	107
SFX	78
SINGLE FINGER	108
SMF (Standard MIDI file)	199
SONG CH 1-8/9-16	89
SOUND	101
SPLIT	79
SPLIT POINT	111
Style Change Behavior, функция	110
Style Creator, функция	117
STYLE PART	89
STYLE SETTING/SPLIT POINT, вкладка	109
Style Touch, функция	110
Sweet!	78
Synchro Stop, окно	110

Synchro Stop, функция	48
SYS/EX.	158
SYSTEM	202
SYSTEM RESET, вкладка	75

T

TALK SETTING	174
TALK, эффект	59
Tar, функция	137
TRANSMIT, вкладка	202
TUNE	90

U

UP	67
[USB TO DEVICE], порт	195
USB-устройство звукозаписи	60
USER, носитель	26

V

VIDEO OUT, разъем	56
Vocal CueTIME, функция	142
VOCAL HARMONY EDIT, экран	168, 169
VOCAL HARMONY TYPE	167
VOICE EFFECT	86
VOICE SET	99, 106
VOL/ATTACK	105
VOL/VOICE	90

W

WERCKMEISTER	85
Wireless LAN	185

X

XF, формат	199
XG	199

Б

беспроводной игровой адаптер	176, 188
быстрая запись	143

B

ввод символов	73
ввод символов (прямое подключение к Интернету)	178
вибрато	102
восстановление заводских настроек	74
время усиления/затухания	137

Г

Гц	84
----------	----

Д

демонстрация	23
демонстрация (тембр)	34
демпферная педаль	30

З

запись (песни)	42, 143
запись (стиля)	118
запись в реальном времени	118
звуки ударных	34
звуковые эффекты	34

И

избранное	114
изменение (закладок)	182
имя владельца	20
индикатор	39
инициализация	74
инициализация настроек Интернета	187
исходные параметры	74

К

к началу	138
каналы песни	147
караоке	54
контрастность	18
крышка	16
крышка клавиатуры	14
крючок для наушников	17

Л

левая педаль	30
--------------------	----

М

микрофон	54
многодорожечная запись	143

Н

настройка динамика	17
настройки Интернета, экран	183
наушники	17
ножной контроллер	30
номер изменения программы тембра	204
ноты	38

О

обучающая функция	141
операции с файлами и папками	68
основные операции на экране выбора файлов	67
остановка аккомпанемента	110

П

папка	66, 72
партии клавиатуры	79
партии стиля	147
партитура	38
партия	79
пауза	138
педали	30
педальный переключатель	30
перемотка вперед	138
перемотка назад	138
песня	35
повторное воспроизведение	138
позиция локатора	138
поиск записей функции Music Finder	112
покрытие из синтетической слоновой кости	10
полярность педали	191
порог	98
порт [RGB OUT]	190
последовательность воспроизведения	138
пошаговая запись	118, 143
прямое подключение к Интернету	176
попиптр	16

Р

редактирование (Master Compressor)	98
редактирование (тембра)	99

редактирование (функция Music Finder)	114
редактирование (функция Vocal Harmony)	167
редактирование (эквалайзера)	95
редактирование (эффекта)	93
редактирование песни	158
редактирование стиля	123
редактирование текстов	158
резервное копирование	76

С

сборка	210
сборка стиля	118
символы	73
синхронный запуск (песни)	137
синхронный запуск (стиль)	47
сообщения	63
сохранение (функция Music Finder)	115
средняя педаль	30
стиль	44, 110
структура стилей	117

Т

текст	55
тембр	28, 32, 78
тип эффекта	92
транспонирование	56, 58, 84

У

упражнения одной рукой	39
уровень применения эффекта	94
установка полярности педали	191
устройство звукозаписи	60

Ф

фа	65
файл	66
файл стиля	199
флэш-память	22
фон (слова песни)	55
форматирование	68

Э

экран выбора файлов	26, 66, 68
экран функций	27
эффект (микрофон)	56
эффект DYNAMIC DAMPER	82
эффект SPATIAL ENSEMBLE	83

Я

яркость	19
---------------	----

- Информацию об элементах управления на панели см. в разделе «Элементы управления передней панели» на стр. 12.
- Информацию о разъемах в нижней части инструмента см. в разделе «Использование инструмента с другими устройствами» на стр. 189.
- Термины, связанные с Интернетом, см. в разделе «Словарь терминов Интернета» на стр. 188.
- Для получения информации о параметрах на экранах вкладок см. названия вкладок в предметном указателе.

Таблица кнопок панели

Положение кнопки на панели можно найти на изображении панели управления (стр. 12).

Символ

[-] [+] (TEMPO)	8
[-] [+] (TRANSPOSE).....	6

Номер

[1]-[4] (ONE TOUCH SETTING)	54
[1]-[8] (REGISTRATION MEMORY).....	51
[1 ▲ ▼]-[8 ▲ ▼].....	25

A

[ACMP ON/OFF]	10
[AUTO FILL IN]	11
[A]-[J].....	21

B

[BREAK]	14
---------------	----

C

[CHANNEL ON/OFF]	24
------------------------	----

D

[DATA ENTRY]	28
[DEMO].....	4
[DIRECT ACCESS]	22
[DUAL (RIGHT2)]	32

E

ENDING/rit. [I]/[II]/[III]	15
[ENTER]	29
[EXIT].....	27
[EXTRA TRACKS].....	41

F

[FUNCTION]	34
------------------	----

G

[GUIDE]	46
---------------	----

I

[INTERNET]	35
INTRO [I]/[II]/[III]	12

L

[LCD CONTRAST].....	20
[LYRICS/TEXT]	45

M

MAIN VARIATION [A]/[B]/[C]/[D]	13
[MASTER VOLUME]	3
[MEMORY].....	50
[MIXING CONSOLE]	23
[MUSIC FINDER].....	19

O

[ON/OFF] (METRONOME)	5
[OTS LINK]	55

P

[PIANO RESET]	48
[PLAY/PAUSE]	39
[POWER]	1

R

[REC]	37
REGIST BANK [+] [-].....	49
[REPEAT]	47
[REW]/[FF]	40

S

[SCORE]	44
[SONG SELECT].....	36
[SPLIT (LEFT)].....	33
[START/STOP].....	18
[STOP]	38
STYLE, кнопки выбора категории	9
[SYNC START]	17
[SYNC STOP].....	16

T

TAB [◀][▶]	26
[TAP TEMPO] (TEMPO)	7
[TRACK 1 (R)].....	43
[TRACK 2 (L)]	42

U

[USB]	30
[USB TO DEVICE]	2
[USER]	31

V

VOICE, кнопки выбора категории	52
[VOICE EFFECT].....	53

З

Значки набора ударных	56
-----------------------------	----

И

Индикаторы клавиатуры.....	60
Индикаторы микрофона Signal/Over	61

Л

Левая педаль	57
--------------------	----

П

Правая педаль.....	59
--------------------	----

С

Средняя педаль («сосенуто»).....	58
----------------------------------	----

The followings are the titles, credits and copyright notices for fifty seven (57) of the songs pre-installed in this instrument:

Alfie

Theme from the Paramount Picture ALFIE
Words by Hal David
Music by Burt Bacharach
Copyright © 1966 (Renewed 1994) by Famous Music Corporation
International Copyright Secured All Rights Reserved

All Shook Up

Words and Music by Otis Blackwell and Elvis Presley
Copyright © 1957 by Shalimar Music Corporation
Copyright Renewed and Assigned to Elvis Presley Music
All Rights Administered by Cherry River Music Co. and Chrysalis Songs
International Copyright Secured All Rights Reserved

Beauty And The Beast

from Walt Disney's BEAUTY AND THE BEAST
Lyrics by Howard Ashman
Music by Alan Menken
© 1991 Walt Disney Music Company and Wonderland Music Company, Inc.
All Rights Reserved Used by Permission

Bésame Mucho (Kiss Me Much)

Music and Spanish Words by Consuelo Velazquez
English Words by Sunny Skylar
Copyright © 1941, 1943 by Promotora Hispano Americana de Musica, S.A.
Copyrights Renewed
All Rights Administered by Peer International Corporation
International Copyright Secured All Rights Reserved

Blue Hawaii

from the Paramount Picture WAIKIKI WEDDING
Words and Music by Leo Robin and Ralph Rainger
Copyright © 1936, 1937 (Renewed 1963, 1964) by Famous Music Corporation
International Copyright Secured All Rights Reserved

Blue Moon

Words by Lorenz Hart
Music by Richard Rodgers
© 1934 (Renewed 1962) METRO-GOLDWYN-MAYER INC.
All Rights Controlled by EMI ROBBINS CATALOG INC. (Publishing) and WARNER BROS. PUBLICATIONS U.S. INC. (Print)
All Rights Reserved Used by Permission

Brazil

Words and Music by Ray Barroso
English lyrics by S. K. Russell
Copyright © 1941 by Peer International Corporation
Copyright Renewed
International Copyright Secured All Rights Reserved

California Girls

Words and Music by Brian Wilson and Mike Love
Copyright © 1965 IRVING MUSIC, INC.
Copyright Renewed
All Rights Reserved Used by Permission

Can You Feel The Love Tonight

from Walt Disney Pictures' THE LION KING
Music by Elton John
Lyrics by Tim Rice
© 1994 Wonderland Music Company, Inc.
All Rights Reserved Used by Permission

Can't Help Falling In Love

from the Paramount Picture BLUE HAWAII
Words and Music by George David Weiss, Hugo Peretti and Luigi Creatore
Copyright © 1961 by Gladys Music, Inc.
Copyright Renewed and Assigned to Gladys Music
All Rights Administered by Cherry Lane Music Publishing Company, Inc. and Chrysalis Music
International Copyright Secured All Rights Reserved

Chim Chim Cher-ee

from Walt Disney's MARY POPPINS
Words and Music by Richard M. Sherman and Robert B. Sherman
© 1963 Wonderland Music Company, Inc.
Copyright Renewed
All Rights Reserved Used by Permission

Do-Re-Mi

from THE SOUND OF MUSIC
Lyrics by Oscar Hammerstein II
Music by Richard Rodgers
Copyright © 1959 by Richard Rodgers and Oscar Hammerstein II
Copyright Renewed
WILLIAMSON MUSIC owner of publication and allied rights throughout the world
International Copyright Secured All Rights Reserved

Don't Be Cruel (To A Heart That's True)

Words and Music by Otis Blackwell and Elvis Presley
Copyright © 1956 by Unart Music Corporation and Elvis Presley Music, Inc.
Copyright Renewed and Assigned to Elvis Presley Music
All Rights Administered by Cherry River Music Co. and Chrysalis Songs
International Copyright Secured All Rights Reserved

Edelweiss

from THE SOUND OF MUSIC
Lyrics by Oscar Hammerstein II
Music by Richard Rodgers
Copyright © 1959 by Richard Rodgers and Oscar Hammerstein II
Copyright Renewed
WILLIAMSON MUSIC owner of publication and allied rights throughout the world
International Copyright Secured All Rights Reserved

Fly Me To The Moon (In Other Words)

featured in the Motion Picture ONCE AROUND
Words and Music by Bart Howard
TRO - © Copyright 1954 (Renewed) Hampshire House Publishing Corp., New York, NY
International Copyright Secured
All Rights Reserved Including Public Performance For Profit
Used by Permission

Hey Jude

Words and Music by John Lennon and Paul McCartney
Copyright © 1968 Sony/ATV Songs LLC
Copyright Renewed
All Rights Administered by Sony/ATV Music Publishing, 8 Music Square West, Nashville, TN 37203
International Copyright Secured All Rights Reserved

Hound Dog

Words and Music by Jerry Leiber and Mike Stoller
Copyright © 1956 by Elvis Presley Music, Inc. and Lion Publishing Co., Inc.
Copyright Renewed, Assigned to Gladys Music and Universal - MCA Music Publishing, A Division of Universal Studios, Inc.
All Rights Administered by Cherry Lane Music Publishing Company, Inc. and Chrysalis Music
International Copyright Secured All Rights Reserved

I Just Called To Say I Love You

Words and Music by Stevie Wonder
© 1984 JOBETE MUSIC CO., INC. and BLACK BULL MUSIC
c/o EMI APRIL MUSIC INC.
All Rights Reserved International Copyright Secured Used by Permission

I Left My Heart In San Francisco

Words by Douglass Cross
Music by George Cory
© 1954 (Renewed 1982) COLGEMS-EMI MUSIC INC.
All Rights Reserved International Copyright Secured Used by Permission

In The Mood

By Joe Garland
Copyright © 1939, 1960 Shapiro, Bernstein & Co., Inc., New York
Copyright Renewed
International Copyright Secured All Rights Reserved
Used by Permission

Isn't She Lovely

Words and Music by Stevie Wonder
© 1976 JOBETE MUSIC CO., INC. and BLACK BULL MUSIC
c/o EMI APRIL MUSIC INC.
All Rights Reserved International Copyright Secured Used by Permission

Let It Be

Words and Music by John Lennon and Paul McCartney
Copyright © 1970 Sony/ATV Songs LLC
Copyright Renewed
All Rights Administered by Sony/ATV Music Publishing, 8 Music Square West, Nashville, TN 37203
International Copyright Secured All Rights Reserved

Let's Twist Again

Words by Kal Mann
Music by Dave Appell and Kal Mann
Copyright © 1961 Kalmann Music, Inc.
Copyright Renewed
All Rights Controlled and Administered by Spirit Two Music, Inc. (ASCAP)
International Copyright Secured All Rights Reserved

Linus And Lucy

By Vince Guaraldi
Copyright © 1965 LEE MENDELSON FILM PRODUCTIONS, INC.
Copyright Renewed
International Copyright Secured All Rights Reserved

Love Story

Theme from the Paramount Picture LOVE STORY
Music by Francis Lai
Copyright © 1970, 1971 (Renewed 1998, 1999) by Famous Music Corporation
International Copyright Secured All Rights Reserved

Lullaby Of Birdland

Words by George David Weiss
Music by George Shearing
© 1952, 1954 (Renewed 1980, 1982) EMI LONGITUDE MUSIC
All Rights Reserved International Copyright Secured Used by Permission

Michelle

Words and Music by John Lennon and Paul McCartney
Copyright © 1965 Sony/ATV Songs LLC
Copyright Renewed
All Rights Administered by Sony/ATV Music Publishing, 8 Music Square West, Nashville, TN 37203
International Copyright Secured All Rights Reserved

Mickey Mouse March

from Walt Disney's THE MICKEY MOUSE CLUB
Words and Music by Jimmie Dodd
© 1955 Walt Disney Music Company
Copyright Renewed
All Rights Reserved Used by Permission

Mission: Impossible Theme

from the Paramount Television Series MISSION: IMPOSSIBLE
By Lalo Schifrin
Copyright © 1966, 1967 (Renewed 1994, 1995) by Bruin Music Company
International Copyright Secured All Rights Reserved

Mona Lisa

from the Paramount Picture CAPTAIN CAREY, U.S.A.
Words and Music by Jay Livingston and Ray Evans
Copyright © 1949 (Renewed 1976) by Famous Music Corporation
International Copyright Secured All Rights Reserved

Moon River

from the Paramount Picture BREAKFAST AT TIFFANY'S
Words by Johnny Mercer
Music by Henry Mancini
Copyright © 1961 (Renewed 1989) by Famous Music Corporation
International Copyright Secured All Rights Reserved

Moonlight Serenade

Words by Mitchell Parish
Music by Glen Miller
Copyright © 1939 (Renewed 1967) by ROBBINS MUSIC CORPORATION
All Rights Controlled and Administered by EMI ROBBINS CATALOG INC.
International Copyright Secured All Rights Reserved

My Favorite Things

from THE SOUND OF MUSIC
Lyrics by Oscar Hammerstein II
Music by Richard Rodgers
Copyright © 1959 by Richard Rodgers and Oscar Hammerstein II
Copyright Renewed
WILLIAMSON MUSIC owner of publication and allied rights throughout the world
International Copyright Secured All Rights Reserved

My Way

By Paul Anka, Jacques Revaux, Claude Francois and Giles Thibault
© 1997 by Chrysalis Standards, Inc.
Used by Permission. All Rights Reserved.

The Nearness Of You

from the Paramount Picture ROMANCE IN THE DARK
Words by Ned Washington
Music by Hoagy Carmichael
Copyright © 1937, 1940 (Renewed 1964, 1967) by Famous Music Corporation
International Copyright Secured All Rights Reserved

Theme From "New York, New York"

Music by John Kander
Words by Fred Ebb
© 1977 UNITED ARTISTS CORPORATION
All Rights Controlled by EMI UNART CATALOG INC. (Publishing) and WARNER BROS. PUBLICATIONS U.S. INC. (Print)
All Rights Reserved Used by Permission

Ob-La-Di, Ob-La-Da

Words and Music by John Lennon and Paul McCartney
Copyright © 1968 Sony/ATV Songs LLC
Copyright Renewed
All Rights Administered by Sony/ATV Music Publishing, 8 Music Square West, Nashville, TN 37203
International Copyright Secured All Rights Reserved

Proud Mary

Words and Music by J.C. Fogerty
© 1968 (Renewed) JONDORA MUSIC
All Rights Reserved Used by Permission

Return To Sender

Words and Music by Otis Blackwell and Winfield Scott
Copyright © 1962 by Elvis Presley Music, Inc.
Copyright Renewed and Assigned to Elvis Presley Music
All Rights Administered by Cherry River Music Co. and Chrysalis Songs
International Copyright Secured All Rights Reserved

The Shoop Shoop Song (It's In His Kiss)

Words and Music by Rudy Clark
Copyright © 1963, 1964 by Trio Music Company, Inc. and Top Of The Charts
Copyright Renewed
All Rights for the United States Controlled and Administered by Trio Music Company, Inc.
All Rights for the World excluding the United States Controlled and Administered by Trio Music Company, Inc. and Alley Music Corp.
International Copyright Secured All Rights Reserved
Used by Permission

(Sittin' On) The Dock Of The Bay

Words and Music by Steve Cropper and Otis Redding
Copyright © 1968, 1975 IRVING MUSIC, INC.
Copyright Renewed
All Rights Reserved Used by Permission

Smoke Gets In Your Eyes

from ROBERTA
Words by Otto Harbach
Music by Jerome Kern
© 1933 UNIVERSAL - POLYGRAM INTERNATIONAL PUBLISHING, INC.
Copyright Renewed
All Rights Reserved
International Rights Secured. Not for broadcast transmission.
DO NOT DUPLICATE. NOT FOR RENTAL.
WARNING: It is a violation of Federal Copyright Law to synchronize this Multimedia Disc with video tape or film, or to print the Composition(s) embodied on this Multimedia Disc in the form of standard music notation, without the express written permission of the copyright owner.

Somewhere, My Love

Lara's Theme from DOCTOR ZHIVAGO
Lyric by Paul Francis Webster
Music by Maurice Jarre
Copyright © 1965, 1966 (Renewed 1993, 1994) Webster Music Co. and EMI Robbins Catalog Inc.
International Copyright Secured All Rights Reserved

Spanish Eyes

Words by Charles Singleton and Eddie Snyder
Music by Bert Kaempfert
© 1965, 1966 (Renewed 1993, 1994) EDITION DOMA BERT KAEMPFERT
All Rights for the world, excluding Germany, Austria and Switzerland, Controlled and Administered by SCREEN GEMS-EMI MUSIC INC.
All Rights Reserved International Copyright Secured Used by Permission

Speak Softly, Love (Love Theme)

from the Paramount Picture THE GODFATHER
Words by Larry Kusik
Music by Nino Rota
Copyright © 1972 (Renewed 2000) by Famous Music Corporation
International Copyright Secured All Rights Reserved

Stella By Starlight

from the Paramount Picture THE UNINVITED
Words by Ned Washington
Music by Victor Young
Copyright © 1946 (Renewed 1973, 1974) by Famous Music Corporation
International Copyright Secured All Rights Reserved

Take The "A" Train

Words and Music by Billy Strayhorn
Copyright © 1941; Renewed 1969 DreamWorks Songs (ASCAP) and Billy Strayhorn Songs, Inc. (ASCAP) for the U.S.A.
Rights for DreamWorks Songs and Billy Strayhorn Songs, Inc. Administered by Cherry Lane Music Publishing Company, Inc.
International Copyright Secured All Rights Reserved

Tears In Heaven

Words and Music by Eric Clapton and Will Jennings
Copyright © 1992 by E.C. Music Ltd. and Blue Sky Rider Songs
All Rights for E.C. Music Ltd. Administered by Unichappell Music Inc.
All Rights for Blue Sky Rider Songs Administered by Irving Music, Inc.
International Copyright Secured All Rights Reserved

That Old Black Magic

from the Paramount Picture STAR SPANGLED RHYTHM
Words by Johnny Mercer
Music by Harold Arlen
Copyright © 1942 (Renewed 1969) by Famous Music Corporation
International Copyright Secured All Rights Reserved

That's Amore (That's Love)

from the Paramount Picture THE CADDY
Words by Jack Brooks
Music by Harry Warren
Copyright © 1953 (Renewed 1981) by Paramount Music Corporation and Four Jays Music
International Copyright Secured All Rights Reserved

Up Where We Belong

from the Paramount Picture AN OFFICER AND A GENTLEMAN
Words by Will Jennings
Music by Buffy Sainte-Marie and Jack Nitzsche
Copyright © 1982 by Famous Music Corporation and Ensign Music Corporation
International Copyright Secured All Rights Reserved

Waltz For Debby

Lyric by Gene Lees
Music by Bill Evans
TRO - © Copyright 1964 (Renewed), 1965 (Renewed), 1966 (Renewed) Folkways Music Publishers, Inc., New York, NY
International Copyright Secured
All Rights Reserved Including Public Performance For Profit
Used by Permission

White Christmas

from the Motion Picture Irving Berlin's HOLIDAY INN
Words and Music by Irving Berlin
© Copyright 1940, 1942 by Irving Berlin
Copyright Renewed
International Copyright Secured All Rights Reserved

A Whole New World

from Walt Disney's ALADDIN
Music by Alan Menken
Lyrics by Tim Rice
© 1992 Wonderland Music Company, Inc. and Walt Disney Music Company
All Rights Reserved Used by Permission

Yesterday

Words and Music by John Lennon and Paul McCartney
Copyright © 1965 Sony/ATV Songs LLC
Copyright Renewed
All Rights Administered by Sony/ATV Music Publishing, 8 Music Square West, Nashville, TN 37203
International Copyright Secured All Rights Reserved

You Are The Sunshine Of My Life

Words and Music by Stevie Wonder
© 1972 (Renewed 2000) JOBETE MUSIC CO., INC. and BLACK BULL MUSIC
c/o EMI APRIL MUSIC INC.
All Rights Reserved International Copyright Secured Used by Permission

You Sexy Thing

Words and Music by E. Brown
Copyright © 1975 by Finchley Music Corp.
Administered in the USA and Canada by Music & Media International, Inc.
Administered for the World excluding the USA and Canada by RAK Music Publishing Ltd.
International Copyright Secured All Rights Reserved

IMPORTANT SAFETY INSTRUCTIONS

INFORMATION RELATING TO PERSONAL INJURY, ELECTRICAL SHOCK, AND FIRE HAZARD POSSIBILITIES HAS BEEN INCLUDED IN THIS LIST.

WARNING- When using any electrical or electronic product, basic precautions should always be followed. These precautions include, but are not limited to, the following:

- 1.** Read all Safety Instructions, Installation Instructions, Special Message Section items, and any Assembly Instructions found in this manual **BEFORE** making any connections, including connection to the main supply.
- 2.** Main Power Supply Verification: Yamaha products are manufactured specifically for the supply voltage in the area where they are to be sold. If you should move, or if any doubt exists about the supply voltage in your area, please contact your dealer for supply voltage verification and (if applicable) instructions. The required supply voltage is printed on the name plate. For name plate location, please refer to the graphic found in the Special Message Section of this manual.
- 3.** This product may be equipped with a polarized plug (one blade wider than the other). If you are unable to insert the plug into the outlet, turn the plug over and try again. If the problem persists, contact an electrician to have the obsolete outlet replaced. Do **NOT** defeat the safety purpose of the plug.
- 4.** Some electronic products utilize external power supplies or adapters. Do **NOT** connect this type of product to any power supply or adapter other than one described in the owners manual, on the name plate, or specifically recommended by Yamaha.
- 5.** **WARNING:** Do not place this product or any other objects on the power cord or place it in a position where anyone could walk on, trip over, or roll anything over power or connecting cords of any kind. The use of an extension cord is not recommended! If you must use an extension cord, the minimum wire size for a 25' cord (or less) is 18 AWG. **NOTE:** The smaller the AWG number, the larger the current handling capacity. For longer extension cords, consult a local electrician.
- 6.** Ventilation: Electronic products, unless specifically designed for enclosed installations, should be placed in locations that do not interfere with proper ventilation. If instructions for enclosed installations are not provided, it must be assumed that unobstructed ventilation is required.
- 7.** Temperature considerations: Electronic products should be installed in locations that do not significantly contribute to their operating temperature. Placement of this product close to heat sources such as; radiators, heat registers and other devices that produce heat should be avoided.
- 8.** This product was **NOT** designed for use in wet/damp locations and should not be used near water or exposed to rain. Examples of wet/damp locations are; near a swimming pool, spa, tub, sink, or wet basement.
- 9.** This product should be used only with the components supplied or; a cart, rack, or stand that is recommended by the manufacturer. If a cart, rack, or stand is used, please observe all safety markings and instructions that accompany the accessory product.
- 10.** The power supply cord (plug) should be disconnected from the outlet when electronic products are to be left unused for extended periods of time. Cords should also be disconnected when there is a high probability of lightning and/or electrical storm activity.
- 11.** Care should be taken that objects do not fall and liquids are not spilled into the enclosure through any openings that may exist.
- 12.** Electrical/electronic products should be serviced by a qualified service person when:
 - a. The power supply cord has been damaged; or
 - b. Objects have fallen, been inserted, or liquids have been spilled into the enclosure through openings; or
 - c. The product has been exposed to rain; or
 - d. The product does not operate, exhibits a marked change in performance; or
 - e. The product has been dropped, or the enclosure of the product has been damaged.
- 13.** Do not attempt to service this product beyond that described in the user-maintenance instructions. All other servicing should be referred to qualified service personnel.
- 14.** This product, either alone or in combination with an amplifier and headphones or speaker/s, may be capable of producing sound levels that could cause permanent hearing loss. **DO NOT** operate for a long period of time at a high volume level or at a level that is uncomfortable. If you experience any hearing loss or ringing in the ears, you should consult an audiologist. **IMPORTANT:** The louder the sound, the shorter the time period before damage occurs.
- 15.** Some Yamaha products may have benches and/or accessory mounting fixtures that are either supplied as a part of the product or as optional accessories. Some of these items are designed to be dealer assembled or installed. Please make sure that benches are stable and any optional fixtures (where applicable) are well secured **BEFORE** using. Benches supplied by Yamaha are designed for seating only. No other uses are recommended.

PLEASE KEEP THIS MANUAL

FCC INFORMATION (U.S.A.)

1. IMPORTANT NOTICE: DO NOT MODIFY THIS UNIT!

This product, when installed as indicated in the instructions contained in this manual, meets FCC requirements. Modifications not expressly approved by Yamaha may void your authority, granted by the FCC, to use the product.

2. **IMPORTANT:** When connecting this product to accessories and/or another product use only high quality shielded cables. Cable/s supplied with this product MUST be used. Follow all installation instructions. Failure to follow instructions could void your FCC authorization to use this product in the USA.
3. **NOTE:** This product has been tested and found to comply with the requirements listed in FCC Regulations, Part 15 for Class "B" digital devices. Compliance with these requirements provides a reasonable level of assurance that your use of this product in a residential environment will not result in harmful interference with other electronic devices. This equipment generates/uses radio frequencies and, if not installed and used according to the instructions found in the users manual, may cause interference harmful to the operation of

other electronic devices. Compliance with FCC regulations does not guarantee that interference will not occur in all installations. If this product is found to be the source of interference, which can be determined by turning the unit "OFF" and "ON", please try to eliminate the problem by using one of the following measures:

Relocate either this product or the device that is being affected by the interference.

Utilize power outlets that are on different branch (circuit breaker or fuse) circuits or install AC line filter/s.

In the case of radio or TV interference, relocate/reorient the antenna. If the antenna lead-in is 300 ohm ribbon lead, change the lead-in to co-axial type cable.

If these corrective measures do not produce satisfactory results, please contact the local retailer authorized to distribute this type of product. If you can not locate the appropriate retailer, please contact Yamaha Corporation of America, Electronic Service Division, 6600 Orangethorpe Ave, Buena Park, CA90620

The above statements apply ONLY to those products distributed by Yamaha Corporation of America or its subsidiaries.

* This applies only to products distributed by YAMAHA CORPORATION OF AMERICA.

(class B)

IMPORTANT NOTICE FOR THE UNITED KINGDOM

Connecting the Plug and Cord

IMPORTANT. The wires in this mains lead are coloured in accordance with the following code:

BLUE : NEUTRAL
BROWN : LIVE

As the colours of the wires in the mains lead of this apparatus may not correspond with the coloured markings identifying the terminals in your plug proceed as follows:

The wire which is coloured BLUE must be connected to the terminal which is marked with the letter N or coloured BLACK.

The wire which is coloured BROWN must be connected to the terminal which is marked with the letter L or coloured RED.

Making sure that neither core is connected to the earth terminal of the three pin plug.

(2 wires)

- This applies only to products distributed by Yamaha-Kemble Music (U.K.) Ltd.

COMPLIANCE INFORMATION STATEMENT (DECLARATION OF CONFORMITY PROCEDURE)

Responsible Party : Yamaha Corporation of America
Address : 6600 Orangethorpe Ave., Buena Park, Calif.
90620
Telephone : 714-522-9011
Type of Equipment : Electronic Piano
Model Name : CGP-1000

This device complies with Part 15 of the FCC Rules.

Operation is subject to the following two conditions:

- 1) this device may not cause harmful interference, and
- 2) this device must accept any interference received including interference that may cause undesired operation.

See user manual instructions if interference to radio reception is suspected.

* This applies only to products distributed by
YAMAHA CORPORATION OF AMERICA.

(FCC DoC)

CAUTION: TO PREVENT ELECTRIC SHOCK, MATCH WIDE BLADE OF PLUG TO WIDE SLOT, FULLY INSERT.

ATTENTION: POUR ÉVITER LES CHOCS ÉLECTRIQUES, INTRODUIRE LA LAME LA PLUS LARGE DE LA FICHE DANS LA BORNE CORRESPONDANTE DE LA PRISE ET POUSSER JUSQU'AU FOND.

(polarity)

- This applies only to products distributed by Yamaha Canada Music Ltd.
- Ceci ne s'applique qu'aux produits distribués par Yamaha Canada Musique Ltée.

This product contains a high intensity lamp that contains a small amount of mercury. Disposal of this material may be regulated due to environmental considerations.

For disposal information in the United States, refer to the Electronic Industries Alliance web site:
www.eiae.org

* This applies only to products distributed by
YAMAHA CORPORATION OF AMERICA.

(mercury)

For details of products, please contact your nearest Yamaha representative or the authorized distributor listed below.

Подробные сведения об инструменте можно получить у местного представителя корпорации Yamaha или уполномоченного дистрибьютора, указанного в следующем списке.

NORTH AMERICA

CANADA

Yamaha Canada Music Ltd.
135 Milner Avenue, Scarborough, Ontario,
M1S 3R1, Canada
Tel: 416-298-1311

U.S.A.

Yamaha Corporation of America
6600 Orangethorpe Ave., Buena Park, Calif. 90620,
U.S.A.
Tel: 714-522-9011

CENTRAL & SOUTH AMERICA

MEXICO

Yamaha de México S.A. de C.V.
Calz. Javier Rojo Gómez #1149,
Col. Guadalupe del Moral
C.P. 09300, México, D.F., México
Tel: 55-5804-0600

BRAZIL

Yamaha Musical do Brasil Ltda.
Rua Joaquim Floriano, 913 - 4º andar, Itaim Bibi,
CEP 04534-013 Sao Paulo, SP. BRAZIL
Tel: 011-3704-1377

ARGENTINA

Yamaha Music Latin America, S.A.
Sucursal de Argentina
Olga Cossettini 1553, Piso 4 Norte
Madero Este-C1107CEK
Buenos Aires, Argentina
Tel: 011-4119-7000

PANAMA AND OTHER LATIN AMERICAN COUNTRIES/ CARIBBEAN COUNTRIES

Yamaha Music Latin America, S.A.
Torre Banco General, Piso 7, Urbanización Marbella,
Calle 47 y Aquilino de la Guardia,
Ciudad de Panamá, Panamá
Tel: +507-269-5311

EUROPE

THE UNITED KINGDOM

Yamaha Music U.K. Ltd.
Sherbourne Drive, Tilbrook, Milton Keynes,
MK7 8BL, England
Tel: 01908-366700

IRELAND

Danfay Ltd.
61D, Sallynoggin Road, Dun Laoghaire, Co. Dublin
Tel: 01-2859177

GERMANY

Yamaha Music Central Europe GmbH
Siemensstraße 22-34, 25462 Rellingen, Germany
Tel: 04101-3030

SWITZERLAND/LIECHTENSTEIN

Yamaha Music Central Europe GmbH,
Branch Switzerland
Seefeldstrasse 94, 8008 Zürich, Switzerland
Tel: 01-383 3990

AUSTRIA

Yamaha Music Central Europe GmbH,
Branch Austria
Schleiergasse 20, A-1100 Wien, Austria
Tel: 01-60203900

CZECH REPUBLIC/SLOVAKIA/ HUNGARY/SLOVENIA

Yamaha Music Central Europe GmbH,
Branch Austria, CEE Department
Schleiergasse 20, A-1100 Wien, Austria
Tel: 01-602039025

POLAND

Yamaha Music Central Europe GmbH
Sp.z. o.o. Oddział w Polsce
ul. 17 Stycznia 56, PL-02-146 Warszawa, Poland
Tel: 022-868-07-57

THE NETHERLANDS/ BELGIUM/LUXEMBOURG

Yamaha Music Central Europe GmbH,
Branch Benelux
Clarissenhof 5-b, 4133 AB Vianen, The Netherlands
Tel: 0347-358 040

FRANCE

Yamaha Musique France
BP 70-77312 Marne-la-Vallée Cedex 2, France
Tel: 01-64-61-4000

ITALY

Yamaha Musica Italia S.P.A.
Viale Italia 88, 20020 Lainate (Milano), Italy
Tel: 02-935-771

SPAIN/PORTUGAL

Yamaha Música Ibérica, S.A.
Ctra. de la Coruna km. 17, 200, 28230
Las Rozas (Madrid), Spain
Tel: 91-639-8888

GREECE

Philippos Nakas S.A. The Music House
147 Skiathou Street, 112-55 Athens, Greece
Tel: 01-228 2160

SWEDEN

Yamaha Scandinavia AB
J. A. Wettergrens Gata 1, Box 30053
S-400 43 Göteborg, Sweden
Tel: 031 89 34 00

DENMARK

YS Copenhagen Liaison Office
Generatorvej 6A, DK-2730 Herlev, Denmark
Tel: 44 92 49 00

FINLAND

F-Musiikki Oy
Kluuvikatu 6, P.O. Box 260,
SF-00101 Helsinki, Finland
Tel: 09 618511

NORWAY

Norsk filial av Yamaha Scandinavia AB
Grini Næringspark 1, N-1345 Østerås, Norway
Tel: 67 16 77 70

ICELAND

Skifan HF
Skeifan 17 P.O. Box 8120, IS-128 Reykjavik, Ice-
land
Tel: 525 5000

RUSSIA

Yamaha Music (Russia)
Office 4015, entrance 2, 21/5 Kuznetskii
Most street, Moscow, 107996, Russia
Tel: 495 626 0660

OTHER EUROPEAN COUNTRIES

Yamaha Music Central Europe GmbH
Siemensstraße 22-34, 25462 Rellingen, Germany
Tel: +49-4101-3030

AFRICA

Yamaha Corporation,
Asia-Pacific Music Marketing Group
Nakazawa-cho 10-1, Naka-ku, Hamamatsu,
Japan 430-8650
Tel: +81-53-460-2312

MIDDLE EAST

TURKEY/CYPRUS

Yamaha Music Central Europe GmbH
Siemensstraße 22-34, 25462 Rellingen, Germany
Tel: 04101-3030

OTHER COUNTRIES

Yamaha Music Gulf FZE
LOB 16-513, P.O.Box 17328, Jubel Ali,
Dubai, United Arab Emirates
Tel: +971-4-881-5868

ASIA

THE PEOPLE'S REPUBLIC OF CHINA

Yamaha Music & Electronics (China) Co.,Ltd.
25/F., United Plaza, 1468 Nanjing Road (West),
Jingan, Shanghai, China
Tel: 021-6247-2211

HONG KONG

Tom Lee Music Co., Ltd.
11/F., Silvercord Tower 1, 30 Canton Road,
Tsimshatsui, Kowloon, Hong Kong
Tel: 2737-7688

INDONESIA

PT. Yamaha Music Indonesia (Distributor)
PT. Nusantik
Gedung Yamaha Music Center, Jalan Jend. Gatot
Subroto Kav. 4, Jakarta 12930, Indonesia
Tel: 21-520-2577

KOREA

Yamaha Music Korea Ltd.
8F, 9F, Dongsung Bldg. 158-9 Samsung-Dong,
Kangnam-Gu, Seoul, Korea
Tel: 080-004-0022

MALAYSIA

Yamaha Music Malaysia, Sdn., Bhd.
Lot 8, Jalan Perbandaran, 47301 Kelana Jaya,
Petaling Jaya, Selangor, Malaysia
Tel: 3-78030900

PHILIPPINES

Yupangco Music Corporation
339 Gil J. Puyat Avenue, P.O. Box 885 MCPO,
Makati, Metro Manila, Philippines
Tel: 819-7551

SINGAPORE

Yamaha Music Asia Pte., Ltd.
#03-11 A-Z Building
140 Paya Lebar Road, Singapore 409015
Tel: 747-4374

TAIWAN

Yamaha KHS Music Co., Ltd.
3F, #6, Sec.2, Nan Jing E. Rd. Taipei.
Taiwan 104, R.O.C.
Tel: 02-2511-8688

THAILAND

Siam Music Yamaha Co., Ltd.
4, 6, 15 and 16th floor, Siam Motors Building,
891/1 Rama 1 Road, Wangmai,
Pathumwan, Bangkok 10330, Thailand
Tel: 02-215-2626

OTHER ASIAN COUNTRIES

Yamaha Corporation,
Asia-Pacific Music Marketing Group
Nakazawa-cho 10-1, Naka-ku, Hamamatsu,
Japan 430-8650
Tel: +81-53-460-2317

OCEANIA

AUSTRALIA

Yamaha Music Australia Pty. Ltd.
Level 1, 99 Queensbridge Street, Southbank,
Victoria 3006, Australia
Tel: 3-9693-5111

NEW ZEALAND

Music Works LTD
P.O.BOX 6246 Wellesley, Auckland 4680,
New Zealand
Tel: 9-634-0099

COUNTRIES AND TRUST TERRITORIES IN PACIFIC OCEAN

Yamaha Corporation,
Asia-Pacific Music Marketing Group
Nakazawa-cho 10-1, Naka-ku, Hamamatsu,
Japan 430-8650
Tel: +81-53-460-2312



Clavinova Web site
<http://music.yamaha.com/homekeyboard>
Yamaha Manual Library
<http://www.yamaha.co.jp/manual/>

U.R.G., Pro Audio & Digital Musical Instrument Division, Yamaha Corporation
© 2008 Yamaha Corporation

LBB0
804CRX.X-01
Printed in Europe